



Gebrauchsanleitung - Garantie

Notice d'emploi - Garantie
Operating Instructions - Guarantee
Gebruiksaanwijzing - Garantie
Instrucciones de uso - Garantía
Instruções de uso - Garantia
Istruzioni d'uso - Garanzia
Brugsanvisning - Garanti
Bruksanvisning - Garanti
Käyttöohje - Takuu
Használati útmutató - Jótállás
Instrukcja użytkowania - Gwarancja
Návod k použití - Záruka
Návod na použitie - Záruka
Navodila za uporabo - Jamstvo
Uputa o upotrebi - Jamstvo
Instrucţiuni de folosinţă - Garanţie
Упътване за употреба - Гаранция
Посібник з експлуатації - Гарантія
Руководство по эксплуатации -
Гарантия
İşletim talimatı - Garanti belgesi
Kasutusjuhend - Garantii dokument
Naudojimo instrukcija -
Garantijos dokumentas
Ekspluatācijas instrukcija -
garantijas dokuments
使用说明书 - 保修



TEICHSCHLAMMSAUGER F638P-00

POND CLEANER · ASPIRATEUR A BOUE DE BASSIN · LIMPIA ESTANQUES · VIJVERREINIGER · KÜLTÉRI ·
LAVASTAGNI · MEDENCE MOSÓ · ODMULACZ · ČISTIČKA RYBNÍČKŮ · HAVEDAMSLAMSUGER ·
HAVUZ TEMİZLEYİCİ · CURĂȚITOR DE BĂLȚI · APARAT ZA PRANJE LOKAVA · ČISTIČKA RYBNÍČKOV ·
APARAT ZA ČIŠČENJE LOKEV · ПРИБОР ДЛЯ ОЧИСТКИ ПРУДОВ · LIETEIMURI · SLAMSUGARE FÖR
TRÄDGÅRSDAMMAR · ASPIRADOR DE LODO DE LAGO · TVENKINIŲ VALYMO ĮRENGINYS · DIKA DŪŅU
SŪCĒJS · TIIGIMUDA IMUR



(DE) ACHTUNG: DIE ANWEISUNGEN BITTE VOR GEBRAUCH SORGFÄLTIG LESEN.	5
(FR) ATTENTION : LIRE ATTENTIVEMENT LES ISTRUCTIONS AVANT L'USAGE.	8
(EN) WARNING: READ THE INSTRUCTIONS CAREFULLY BEFORE USE.	11
(IT) ATTENZIONE: LEGGERE LE ISTRUZIONI PRIMA DELL'UTILIZZO.	14
(ES) ADVERTENCIA: LEER ATENTAMENTE LAS ADVERTENCIAS ANTES EL USO DE APARADO.	17
(NL) LET OP: VÓÓR GEBRUIK DE GEBRUIKSAANWIJZING AANDACHTIG LEZEN.	20
(HU) FIGYELEM: HASZNÁLAT ELŐTT FIGYELMESEN OLVASSA EL AZ UTASÍTÁSOKAT.	23
(PL) UWAGA: PRZED UŻYCIEM PRZECZYTAĆ INSTRUKCJE.	26
(CZ) POZOR: PŘED POUŽITÍM SI PŘEČTĚTE NÁVOD K OBSLUZE.	29
(TR) DİKKAT: MAKİNAYI KULLANMADAN ÖNCE KULLANIM TALİMATLARINI OKUYUNUZ.	32
(RO) ATENȚIE: CITIȚI INSTRUȚIUNILE ÎNAINTE DE FOLOSIRE.	34
(HR) PAŽNJA: PRIJE UPOTREBE PROČITAJTE UPUTE.	37
(SK) UPOZORNENIE: PRED POUŽITÍM ZARIADENIA SI PREČÍTAJTE NÁVOD NA POUŽITIE.	40
(SL) POZOR: PRED UPORABO PREBERITE NAVODILA.	43
(RU) ВНИМАНИЕ: ПЕРЕД ИСПОЛЬЗОВАНИЕМ ПРОЧИТАЙТЕ ИНСТРУКЦИЮ ПО ЭКСПЛУАТАЦИИ.	46
(DK) PAS PÅ: LÆS ANVISNINGERNE OMHYGGELIGT FØR BRUG.	49
(SE) OBS! LÄS INSTRUKTIONERNA NOGA FÖRE ANVÄNDNING.	52
(FI) HUOMIO: LUE KÄYTTÖOHJE HUOLELLISESTI LÄPI ENNEN TUOTTEEN KÄYTTÖÄ.	55
(PT) ATENÇÃO: ANTES DA UTILIZAÇÃO, POR FAVOR, LEIA AS A INSTRUÇÕES COM ATENÇÃO.	58
(LT) DĖMESIO: PRIEŠ NAUDOJANT ATIDŽIAI PERSKAITYTI NURODYMUS.	61
(LV) UZMANĪBU: PIRMS LIETOŠANAS RŪPĪGI IZLASIET INSTRUKCIJU.	64
(EE) TÄHELEPANU: LUGEGE JUHENDID ENNE KASUTAMIST HOOLIKALT LÄBI.	67



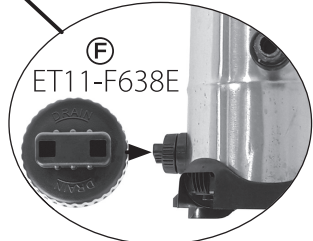
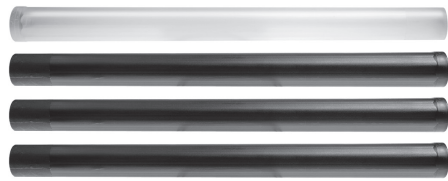
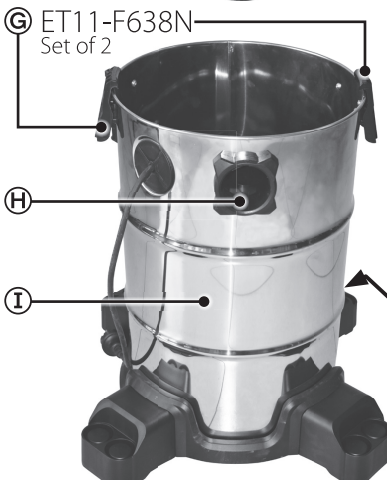
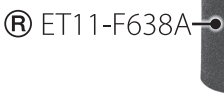
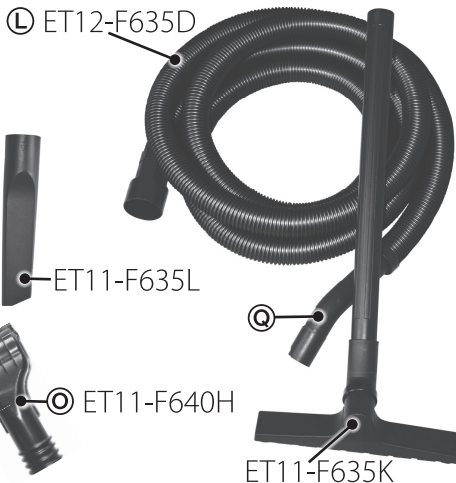



AC 230V/50Hz
RCD (FI) ≤ 30mA

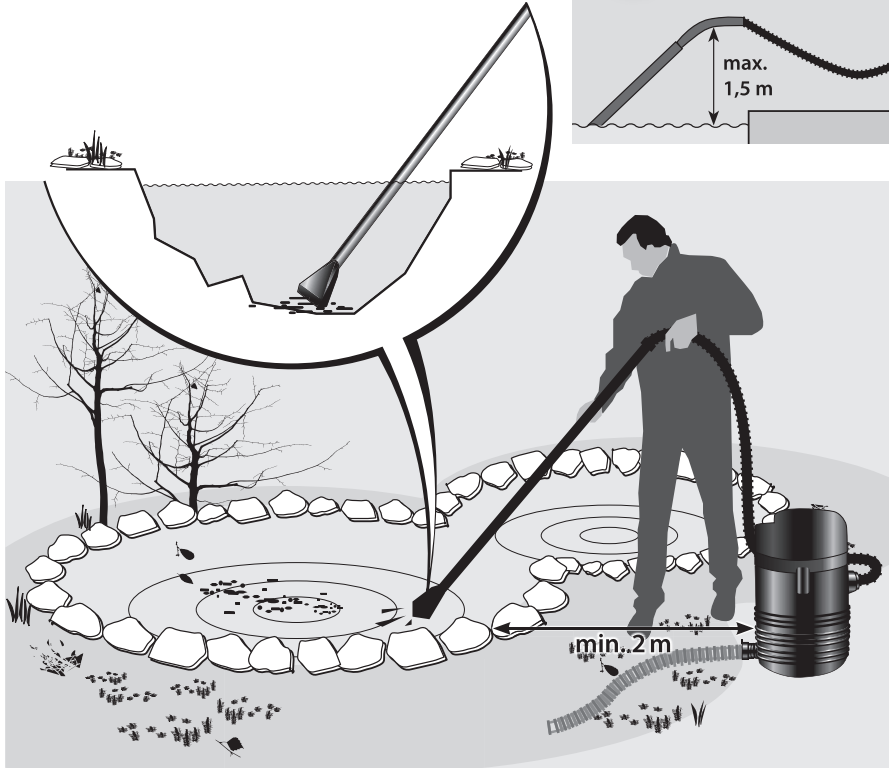
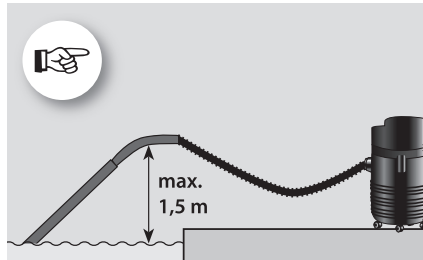
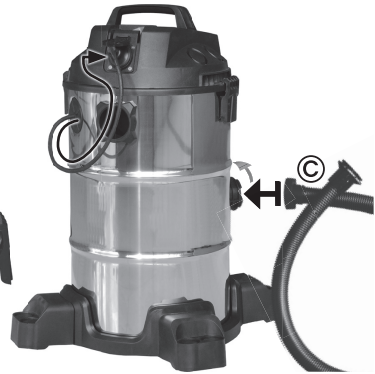
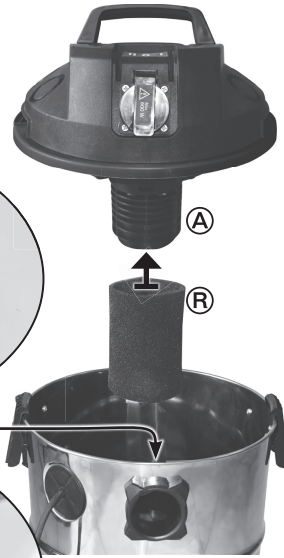
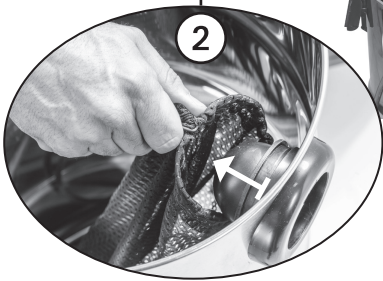
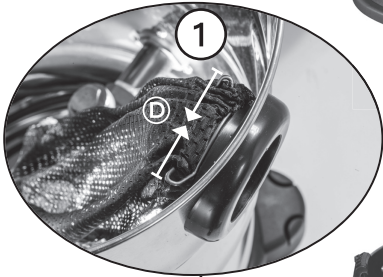



WARNUNG

DE

- ▶ Dieses Gerät kann von Kindern ab 8 Jahren und darüber sowie von Personen mit verringerten physischen, sensorischen oder mentalen Fähigkeiten oder Mangel an Erfahrung und Wissen benutzt werden, wenn sie beaufsichtigt oder bezüglich des sicheren Gebrauchs des Gerätes unterwiesen wurden und die daraus resultierenden Gefahren verstehen.
- ▶ Kinder dürfen nicht mit dem Gerät spielen.
- ▶ Reinigung und Benutzerwartung dürfen nicht von Kindern ohne Beaufsichtigung durchgeführt werden.
- ▶ Das Gerät muss über eine Fehlerstrom-Schutzeinrichtung mit einem Bemessungsfehlerstrom von maximal 30 mA abgesichert sein.
- ▶ Gerät nur anschließen, wenn die elektrischen Daten von Gerät und Stromversorgung übereinstimmen. Die Gerätedaten befinden sich auf dem Typenschild am Gerät, auf der Verpackung oder in dieser Anleitung.
- ▶ Tod oder schwere Verletzungen durch Stromschlag sind möglich! Bevor Sie ins Wasser greifen, Geräte im Wasser mit einer Spannung >12 V AC oder >30 V DC vom Stromnetz trennen.
- ▶ Gerät nur betreiben, wenn sich keine Personen im Wasser aufhalten.
- ▶ Eine beschädigte Anschlussleitung kann nicht ersetzt werden. Gerät entsorgen.

BESTIMMUNGSGEMÄSSE VERWENDUNG

- Gerät ist nicht für den gewerblichen/industriellen Bereich zugelassen. Verwendung ausschließlich in privaten Haushalten.
- Gerät nicht zum Aufsaugen von entzündlichen Flüssigkeiten, Asche, Farben, Lacke oder anderen Chemikalien verwenden.
- Gerät nicht für dauerhaften Betrieb wie Teich- oder Zisternenentleerung geeignet.



SICHERHEITSHINWEISE

- ▶ Jeder Gebrauch des Gerätes, der nicht in dieser Anleitung beschrieben ist, ist untersagt.
- ▶ Verwenden Sie nur vorschriftsmäßige Verlängerungsleitungen.
- ▶ Überprüfen Sie vor jedem Gebrauch die korrekte Montage von Motorkopf und allen weiteren für den Betrieb erforderlichen Komponenten, insbesondere den Filterschwamm.
- ▶ Gerät nicht an der elektrischen Anschlussleitung ziehen oder heben.
- ▶ Bei defekter Zuleitung oder Netzstecker darf das Gerät nicht in Betrieb genommen werden.
- ▶ Gerät nicht in Wasser eintauchen oder mit Wasser bespritzen. Gerät nicht bei Regen verwenden.
- ▶ Gerät nicht unbeaufsichtigt betreiben.
- ▶ Bei Verwendung als Teichschlammsauger oder als Poolsauger Gerät mit einem ausreichenden Sicherheitsabstand von 2 m zum Teich betreiben.
- ▶ Betrieb des Gerätes nur auf geeignetem, standfestem, ebenen Untergrund.
- ▶ Bei nassem Motorkopf oder nasser Anschlußleitung Gerät nicht in Betrieb nehmen oder sofort vom Netz trennen.
- ▶ Vor jeder Verwendung Position und Vorhandensein des Filterschwamms kontrollieren.
- ▶ Saugschlauch nicht auf Personen oder Körperteile richten.
- ▶ Vor jeder manuellen Entleerung des Behälters Netzstecker ziehen.





DE

BESCHREIBUNG UND MONTAGE

- | | |
|---------------------------------|---------------------|
| Ⓐ Motorkopf | Ⓛ Behälter |
| Ⓑ Ein/Aus Schalter | Ⓛ Saugschlauch |
| Ⓒ Ablaufschlauch | Ⓜ Saugrohre 4 Stück |
| Ⓓ Schmutzfangsack | Ⓞ Saugdüse |
| Ⓕ Verschlussdeckel | Ⓟ Pumpe |
| Ⓖ Verschlussklammer Motorkopf | Ⓠ Griffstück |
| Ⓗ Anschlussstutzen Saugschlauch | Ⓡ Filterschwamm |

FUNKTIONSBESCHREIBUNG

Das Gerät saugt durch den am Anschlussstutzen angeschlossenen Saugschlauch aus Gewässern Schlamm ab. Der Schmutzfangbeutel im Behälter des Gerätes nimmt grobe Schmutzpartikel auf und verhindert dadurch ein Verstopfen oder Blockieren der Entleerungspumpe. Bei nachlassender Saugleistung ist der Schmutzfangbeutel zu reinigen.

Die Entleerungspumpe pumpt das Schmutzwasser über den Ablaufschlauch aus dem Behälter. Der Schwimmer im Filterstützkorb schützt den Saugerkopf vor eindringendem Wasser. Für die einwandfreie Funktion ist der Filterschaum regelmäßig zu reinigen. Der Schwimmer muss sich frei bewegen lassen.

Schutzfunktion des Schwimmers: Bei unzulässig steigendem Schmutzwasserpegel im Behälter verschließt der Schwimmer die Ansaugöffnung im Saugerkopf und schaltet den Saugerkopf aus. Gleichzeitig verändert sich das Laufgeräusch deutlich wahrnehmbar. Schalten Sie das Gerät aus, trennen Sie es vom Strom und entfernen Sie die Blockierung an der Entleerungspumpe.

Für das Gerät gelten folgende Einschränkungen:

- ▶ **Niemals ohne Wasserdurchfluss betreiben.**
- ▶ **Der Wasseranteil am Schmutzgut muss mindestens 20 % betragen.**
- ▶ **Betrieb nur mit Wasser bei einer Wassertemperatur von +4 °C ... +35 °C.**
- ▶ **Niemals andere Flüssigkeiten als Wasser fördern.**
- ▶ **Nicht als Trockensauger verwenden.**
- ▶ **Nicht in Verbindung mit Chemikalien, Lebensmitteln, leicht brennbaren oder explosiven Stoffen einsetzen.**
- ▶ **Nicht im gefüllten Zustand transportieren.**

MONTAGE UND INBETRIEBNAHME

Montieren Sie vor jeder Benutzung den Filterschwamm (R) über den Schwimmerkäfig um das Eindringen von Wasser oder Staub in den Motorkopf (A) zu verhindern. Kontrollieren Sie das Vorhandensein des Filterschwammes vor jeder erneuten Verwendung. Tauschen Sie einen eventuell defekten Filterschwamm sofort aus. Vor erneuter Benutzung Filterschwamm trocknen lassen.

- ▶ Montieren Sie Kunststoffrohre (M) in gewünschter Länge mit der Saugdüse (O) an das Griffstück des Ansaugschlauches (C) und stecken Sie den Ansaugschlauch (L) an den Stutzen (H) des Tanks (I).
- ▶ Montieren Sie den Ablaufschlauch (C) am Anschlussstutzen des Tanks (I).
- ▶ Stecken Sie den Netzstecker in eine dafür geeignete Steckdose. Die Netzspannung muss mit der Angabe auf dem Typenschild (230V/50Hz) übereinstimmen.

Betrieb (Schalterstellung „I“): Gerät schaltet sich laut hörbar ein. Es kann gesaugt werden. Die Füllzeit des Tanks hängt von den jeweiligen Einsatzbedingungen ab und kann zeitlich variieren. Die Entleerungspumpe ist nach einstecken des Netzsteckers in die Steckdose im Oberteil des Saugers durchgängig in Betrieb und fördert die eingesaugte Flüssigkeit aus dem Tank heraus. Dabei kann ohne Unterbrechung weiter gesaugt werden.



**STÖRUNGSBEISTAND**

Mögliche Störung	Ursache	Abhilfe
Saugleistung schwach, saugt nicht	Schlauchstutzen oder Griffstück am Ansaugschlauch  locker	Anschlußstutzen oder Griffstück bündig auf Ansaugschlauch  eindrehen.
	Motorkopf nicht geschlossen	Motorkopf bündig aufsetzen, Verschlussklammern schließen.
Wasser tritt aus Motorkopf aus	Schwimmkörper im Schwimmerkäfig ist blockiert.	Schwimmkörper und Schwimmerkäfig reinigen. Stellen Sie sicher, dass sich der Schwimmer frei bewegen kann.
Behälter entleert nicht	Ablaufschlauch  geknickt	Knick entfernen
	Ablaufschlauch  liegt zu hoch	Ablaufschlauch  auf max. 1,50 m über Gerät absenken
	Entleerungspumpe  verstopft	Verstopfung beseitigen
	Entleerungspumpe  defekt	Pumpe  prüfen und ggf. austauschen
Gerät läuft, saugt aber nicht	Saugdüse  verstopft	Saugdüse  reinigen
	Ansaugschlauch  verstopft	Ansaugschlauch  reinigen
	Höhenunterschied zu hoch	Ansaugrohr  flacher an Teichoberfläche halten
	Schwimmerkorb verklemmt	Ausschalten und Schwimmerkorb gängig machen

**GARANTIE**

Diese Garantiebedingungen regeln zusätzliche Garantieleistungen. Gesetzliche Gewährleistungsansprüche werden von dieser Garantie nicht berührt. Die Garantie beginnt mit dem Tag des Erwerbs durch den Endverbraucher, der durch Vorlage von Garantiekarte und / oder Kaufbeleg (Kassenbon, Quittung) nachzuweisen ist. Die Garantieleistung erstreckt sich ausschließlich auf Mängel, die auf Material- oder Herstellungsfehler zurückzuführen sind. Garantieleistung erfolgt durch die kostenlose Reparatur des eingesandten Produktes oder durch Ersatzlieferung eines einwandfreien Gerätes nach unserer Wahl. Soweit ein baugleiches Produkt nicht mehr im Sortiment der HEISSNER GMBH verfügbar ist, kann die Garantieleistung durch Lieferung eines Produkts mit vergleichbaren technischen Merkmalen erfolgen. Anspruch auf Garantieleistung besteht ausschließlich dann, wenn das Produkt sachgemäß und laut den Empfehlungen in der Gebrauchsanweisung behandelt wurde. Vom Anspruch auf Garantieleistung ausgeschlossen sind Schäden durch nicht fachgerechte Installation, missbräuchliche oder unsachgemäße Anwendungen, Nichtbeachtung der Sicherheitsbestimmungen, mangelhafte Wartung sowie Gewalteinwirkung oder Fremdeinwirkungen, eigenmächtige Veränderungen am Produkt, beschädigten oder gekürzten Stecker oder Kabel, sowie normaler Verschleiß bei bestimmungsgemäßem Gebrauch. Von Anspruch auf Garantieleistung ausgeschlossen sind insbesondere auch Transportschäden sowie Mängelfolgeschäden und -kosten. Der Garantieanspruch erlischt, wenn an dem Produkt bereits Eingriffe vorgenommen wurden, die nicht durch HEISSNER oder von HEISSNER autorisierte Servicestellen erfolgt sind. Die Reparatur oder der Austausch des Produktes führt weder zu einer Verlängerung der Garantiezeit noch wird eine neue Garantiezeit durch eine bereits gewährte Garantieleistung für das ausgetauschte oder instand gesetzte Gerät oder für etwaige eingebaute Ersatzteile in Gang gesetzt. Ausgebaute Teile oder Gegenstände, für die Ersatzlieferung erfolgt, werden Eigentum der HEISSNER GMBH.

**ENTSORGUNG**

Geräte die mit dem nebenstehendem Symbol gekennzeichnet sind, dürfen nicht mit dem Hausmüll entsorgt werden. Sie sind verpflichtet solche Elektro- und Elektronik-Altgeräte separat zu entsorgen. Informieren Sie sich bitte bei Ihrer örtlichen Verwaltungsbehörde über die Möglichkeiten der geregelten Entsorgung.





DE

Mit dieser umweltgerechten Entsorgung führen Sie Altgeräte dem Recycling oder anderen Formen der Wiederverwertung zu.

FR

AVERTISSEMENT

- ▶ **Attention : Dans le cas où cet appareil serait utilisé par des mineurs de moins de 8 ans ainsi que par des personnes souffrant d'un handicap mental ou plus généralement par des personnes manquant d'expérience, un adulte averti devra être présent, qui renseignera le mineur ou la personne fragilisée concernée sur le bon emploi de ce matériel.**
- ▶ **Les enfants ne doivent pas jouer avec cet appareil.**
- ▶ **Ne pas laisser un enfant sans surveillance pour le nettoyage ou l'entretien.**
- ▶ **Veiller à ce que l'appareil soit absolument protégé par fusible par le biais d'une protection différentielle avec un courant assigné de 30 mA maximum.**
- ▶ **Ne brancher l'appareil que lorsque les caractéristiques électriques de l'appareil et de l'alimentation électrique correspondent. Les caractéristiques de l'appareil sont indiquées sur la plaque signalétique de l'appareil, sur l'emballage ou dans cette notice d'emploi.**
- ▶ **La mort ou des blessures graves par choc électrique sont possibles ! Avant de mettre les mains dans l'eau, débranchez les appareils dans l'eau d'une tension $>12\text{ V CA}$ ou $>30\text{ V CC}$.**
- ▶ **Utiliser l'appareil uniquement lorsque personne ne se trouve dans l'eau.**
- ▶ **Un câble de raccordement endommagé ne peut pas être remplacé. Mettre l'appareil au rebut.**

UTILISATION CONFORME

- L'appareil n'est pas homologué pour le secteur commercial/industriel. Utilisation exclusivement réservée au domaine privé.
- Ne pas utiliser l'appareil pour l'absorption de liquides inflammables, de cendre, de peintures, de laques ou d'autres produits chimiques.
- L'appareil n'est pas approprié pour un fonctionnement permanent tel que la vidange de l'étang ou de la citerne.



CONSIGNES DE SÉCURITÉ

- ▶ **Toute utilisation de cet appareil ne correspondant pas à la description dans ce mode d'emploi est interdite.**
- ▶ **Utilisez uniquement des rallonges conformes aux instructions.**
- ▶ **Avant chaque utilisation, vérifiez le montage correct de la tête du moteur et de tous les autres composants nécessaires au fonctionnement, notamment l'éponge de filtration.**
- ▶ **Ne pas tirer ou soulever l'appareil au niveau du câble de raccordement électrique.**
- ▶ **En cas d'alimentation ou de prise d'alimentation défectueuse, l'appareil ne doit pas être mis en marche.**





- ▶ **Ne pas plonger l'appareil dans l'eau ou l'asperger d'eau. Ne pas utiliser l'appareil par temps de pluie.**
- ▶ **Ne pas faire fonctionner l'appareil sans surveillance.**
- ▶ **Lorsqu'il est utilisé comme aspirateur de boue d'étang ou de piscine, faire fonctionner l'appareil avec une distance de sécurité suffisante de 2 m du bord.**
- ▶ **Utiliser l'appareil uniquement sur une surface appropriée, solide et plane.**
- ▶ **Ne pas faire fonctionner ou débrancher immédiatement l'appareil lorsque la tête du moteur ou le câble de raccordement est mouillé.**
- ▶ **Avant chaque utilisation, vérifier la position et la présence de l'éponge de filtration.**
- ▶ **Ne pas diriger le tuyau d'aspiration sur des personnes ou sur des parties du corps.**
- ▶ **Débrancher la prise d'alimentation avant chaque vidange manuelle du récipient.**

DESCRIPTION ET MONTAGE

- | | |
|----------------------------------------------|-------------------------------|
| Ⓐ Tête de moteur | Ⓘ Récipient |
| Ⓑ Commutateur Marche/Arrêt | Ⓛ Tuyau d'aspiration |
| Ⓒ Tuyau de vidange | Ⓜ Tubes d'aspiration 4 pièces |
| Ⓓ Sac de récupération de saletés | Ⓞ Buse d'aspiration |
| Ⓔ Couvercle de fermeture | Ⓟ Pompe |
| Ⓕ Agrafe de fermeture tête de moteur | Ⓠ Poignée |
| Ⓖ Manchon de raccordement tuyau d'aspiration | Ⓡ Éponge de filtration |

DESCRIPTION FONCTIONNELLE

L'appareil aspire la boue dans les eaux au moyen d'un tuyau d'aspiration fixé au manchon de raccordement. Le sac de récupération de boue dans le récipient de l'appareil ramasse les particules de saleté grossières et empêche ainsi l'encrassement ou le blocage au niveau de la pompe de vidange. En cas de faible puissance d'aspiration, nettoyer le sac de récupération de boue.

La pompe de vidange pompe l'eau usée du récipient via le tuyau de vidange. Le flotteur dans le panier-support du filtre protège la tête de l'aspirateur contre la pénétration d'eau. Pour un parfait fonctionnement, la mousse filtrante doit être régulièrement nettoyée. Le flotteur doit pouvoir bouger librement.

Fonction de protection du flotteur : En cas d'augmentation inadmissible du niveau d'eau usée dans le récipient, le flotteur ferme l'ouverture d'aspiration dans la tête de l'aspirateur et éteint la tête de l'aspirateur. En même temps, le bruit de fonctionnement change de façon clairement perceptible. Éteignez l'appareil, déconnectez-le et éliminez le blocage au niveau de la pompe de vidange.

Les restrictions suivantes s'appliquent pour cet appareil :

- ▶ **Ne jamais faire fonctionner à sec.**
- ▶ **La teneur en eau des déchets doit s'élever à au moins 20 %.**
- ▶ **Faire fonctionner uniquement avec de l'eau à une température d'eau de +4°C ... +35 °C.**
- ▶ **Ne jamais faire circuler d'autres liquides que de l'eau.**
- ▶ **Ne jamais utiliser comme aspirateur à sec.**
- ▶ **Ne pas utiliser en combinaison avec des produits chimiques, des denrées alimentaires, des substances facilement inflammables ou explosives.**
- ▶ **Ne pas transporter en état rempli.**

MONTAGE ET MISE EN SERVICE

Avant chaque utilisation, montez l'éponge de filtration (R) sur la cage du flotteur pour éviter que de l'eau ou de la poussière pénètrent dans la tête du moteur (A). Avant chaque nouvelle utilisation, vérifiez la présence de l'éponge de filtration. Une éponge de filtration éventuellement défectueuse doit immédiatement être remplacée. Laisser sécher l'éponge de filtration avant la prochaine utilisation.

- ▶ Montez les tubes en plastique Ⓜ dans la longueur souhaitée avec la buse d'aspiration Ⓞ sur la poignée du tuyau d'aspiration Ⓞ et fixez le tuyau d'aspiration Ⓛ sur le manchon Ⓖ du réservoir Ⓘ.
- ▶ Montez le tuyau de vidange Ⓒ sur le manchon de raccordement du réservoir Ⓘ.
- ▶ Branchez la fiche d'alimentation dans une prise adéquate. La tension d'alimentation doit correspondre à l'indication sur la plaque signalétique (230V/50Hz).

Mise en marche (position du commutateur „I”) : L'appareil se met en marche en émettant un son perceptible. L'aspiration peut démarrer. La durée de remplissage du réservoir dépend des conditions



FR

d'utilisation respectives et peut varier dans le temps. Lorsque l'appareil est allumé, la pompe de vidange interne démarre automatiquement et pompe l'eau hors du réservoir.

ASSISTANCE EN CAS DE PANNE

Panne éventuelle	Cause	Solution
Puissance d'aspiration faible, pas d'aspiration	raccord de flexible ou poignée au niveau du tuyau d'aspiration L lâche	visser le manchon de raccordement ou la poignée sur le tuyau d'aspiration D de sorte qu'ils soient alignés.
	Tête de moteur non fermée	placer la tête de moteur de manière affleurante, fermer les agrafes de fermeture.
De l'eau s'écoule de la tête du moteur	La partie flottante est bloquée dans la cage du flotteur.	Nettoyez le flotteur et la cage du flotteur. Assurez-vous que le flotteur peut bouger librement.
Le récipient ne se vide pas	Tuyau de vidange C coudé	Enlever le coude
	Position du tuyau de vidange C trop élevée	Abaissiez le tuyau de vidange C jusqu'à 1,50 m au maximum au-dessus de l'appareil
	Pompe de vidange P encrassée	Éliminer l'encrassement
	Pompe de vidange P défectueuse	Vérifier la pompe P et, le cas échéant, la remplacer
L'appareil fonctionne, mais n'aspire pas	Buse d'aspiration O encrassée	Nettoyer la buse d'aspiration O
	Tuyau d'aspiration L encrassé	Nettoyer le tuyau d'aspiration L
	Dénivellation trop élevée	Maintenir le tube d'aspiration M plus plat sur la surface du bassin
	Panier à flotteur coincé	Éteindre et faire fonctionner le panier à flotteur



GARANTIE

Ces conditions de garantie définissent des garanties supplémentaires. Les droits de garantie officiels ne sont pas affectés par cette garantie. La garantie débute à la date d'achat de l'appareil par le consommateur qui pourra la faire valoir sur présentation de la carte de garantie et / ou le reçu (ticket de caisse, quittance). La garantie couvre seulement les vices étant dus à des défauts de matériel ou de fabrication. La garantie prévoit la réparation gratuite du produit retourné ou son remplacement par un appareil en parfait état, ce à notre convenance. Si un produit similaire n'est plus disponible dans la gamme de HEISSNER GMBH, la garantie prévoit la livraison d'un produit présentant des caractéristiques techniques similaires. La garantie n'est due que si le produit a été manipulé correctement et conformément aux recommandations faites dans le mode d'emploi. Ne sont pas couverts par la garantie les dommages résultant d'une installation non conforme, d'un usage abusif et incorrect (en particulier les dégâts moteurs ou de roulements dus à un stockage à sec des pompes et les dégâts dus à l'aspiration de sable ou de pierres), du non respect des consignes de sécurité, d'une absence de maintenance, de l'usage de la force ou d'influences extérieures (en particulier les dégâts sur l'hélice, les dégâts dus à une eau très calcaire et un nettoyage insuffisant), de transformations du produit initial sur votre propre initiative, de câbles ou de prises raccourcis ou endommagés, de même que l'usure normale en cas d'usage conforme. Sont particulièrement exclus de la garantie les dégâts dus au transport et les dégâts et les frais consécutifs à des vices. La garantie s'annule lorsque le produit a subi des interventions n'ayant pas été assurées par HEISSNER ou par des services accrédités par HEISSNER. La réparation ou le remplacement du produit ne donne lieu à aucune prorogation de la garantie et aucune nouvelle durée de garantie ne sera délivrée en remplacement d'une garantie déjà offerte en raison du remplacement ou de la réparation de l'appareil ou du montage de

10



FR

quelconques pièces de rechanges. Les pièces remplacées ou les objets donnant suite à une nouvelle livraison, deviennent la propriété de HEISSNER GMBH.



ÉLIMINATION

Les appareils marqués du symbole ci-contre ne doivent pas être éliminés avec les ordures ménagères. Vous êtes tenu d'éliminer séparément de tels déchets électriques et électroniques. Veuillez vous informer auprès de votre administration locale quant aux possibilités d'élimination conformément aux règles. Cette élimination dans le respect de l'environnement permet le recyclage ou d'autres formes de réutilisation de ces déchets électriques.

WARNING

EN

- ▶ **This unit can be used by children aged 8 and above and by persons with reduced physical, sensory or mental capabilities or lack of experience and knowledge if they are supervised or have been instructed on how to use the unit in a safe way and they understand the hazards involved.**
- ▶ **Do not allow children to play with the unit.**
- ▶ **Only allow children to carry out cleaning and user maintenance under supervision.**
- ▶ **Ensure that the unit is fused for a rated fault current of max. 30 mA by means of a fault current protection device.**
- ▶ **Only connect the unit if the electrical data of the unit and the power supply correspond. The unit data is to be found on the unit type plate, on the packaging or in this manual.**
- ▶ **Possible death or severe injury from electrocution! Before reaching into the water, always disconnect all units in the water that have a voltage of >12 V AC or >30 V DC from the power supply.**
- ▶ **Only operate the unit if no persons are in the water.**
- ▶ **A damaged connection cable cannot be replaced. Dispose of the unit.**

INTENDED USE

- Device is not approved for commercial/industrial use. Use exclusively in private households.
- Do not use device to suck up flammable liquids, ash, paint, lacquer, or other chemicals.
- Device not suitable for continuous operation such as pond or cistern emptying.



SAFETY NOTES

- ▶ Any use of the device not described in these instructions is not permitted.
- ▶ Only use approved extension cables.
- ▶ Before every use, check the correct fitting of the motor head and all other components required for operation, particularly the filter sponge.
- ▶ Do not pull or lift the device by the connecting cable.
- ▶ The device may not be operated in the event of a faulty lead or mains plug.
- ▶ Do not immerse device in water or spray with water. Do not use device in the rain.
- ▶ Do not operate the device unattended.
- ▶ During use as a pond vacuum cleaner or as a pool cleaner, operate device a sufficient safety distance of 2 m from the pond.





EN

- ▶ Only operate the device on a suitable, stable, even base.
- ▶ If the motor head or connecting cable are wet, do not operate device, or immediately disconnect from the mains.
- ▶ Check the position and presence of the filter sponge before every use.
- ▶ Do not direct the suction hose towards people or parts of the body.
- ▶ Disconnect from the mains before emptying the container manually.

DESCRIPTION AND ASSEMBLY

- | | | |
|-------------------------|---------------------------|------------------|
| Ⓐ Motor head | Ⓒ Closing clip motor head | Ⓔ Suction nozzle |
| Ⓑ On/off switch | Ⓓ Connector suction hose | Ⓟ Pump |
| Ⓒ Drain hose | Ⓛ Container | Ⓢ Handle |
| Ⓓ Debris collection bag | Ⓛ Suction hose | Ⓡ Filter sponge |
| Ⓔ Sealing cap | Ⓜ Suction pipe 4 pieces | |

DESCRIPTION OF FUNCTION

The device extracts mud from bodies of water through the suction hose attached to the connector. The debris collection bag in the device container collects coarse dirt particles and thus prevents the drainage pump from becoming blocked. If suction performance is diminished, the debris collection bag must be cleaned. The drainage pump pumps the waste water from the container via the drain hose. The float in the filter support basket protects the suction head by preventing water from entering it. The filter foam must be cleaned regularly to ensure faultless functioning. The float must be able to move freely. Protective function of the float: If the waste water level in the container increases excessively, the float closes the suction opening in the suction head and switches the suction head off. At the same time, the operating noise changes noticeably. Switch the device off, disconnect it from the power supply and remove the blockage in the drainage pump.

The following restrictions apply to the device:

- ▶ Never operate without a flow of water.
- ▶ The proportion of water in the debris must be at least 20%.
- ▶ Only operate with water at a water temperature of +4 °C ... +35 °C.
- ▶ Never use liquids other than water.
- ▶ Do not use as a dry vacuum cleaner.
- ▶ Do not use in conjunction with chemicals, foods, highly combustible or explosive substances.
- ▶ Do not transport when filled.

ASSEMBLY AND START-UP

Before every use, fit the filter sponge Ⓡ via the float cage to prevent water or dust from penetrating into the motor head Ⓐ. Check the presence of the filter sponge before every use. Immediately replace the filter sponge if faulty. Allow the filter sponge to dry before using the device again.

- ▶ Fit plastic tubes Ⓜ in the desired length to the handle of the suction hose Ⓔ with the suction nozzle Ⓔ and connect the suction hose Ⓛ to the connector Ⓓ of the tank Ⓛ.
- ▶ Attach the drain hose Ⓒ to the tank connector Ⓓ.
- ▶ Insert the mains plug into a suitable plug socket. The supply voltage should correspond to the information on the type plate (230V/50Hz).

Operation (Switch position "I"): Device switches on audibly. Suction can begin. The filling time for the tank depends on the respective usage conditions and can vary. When device is switched on, the internal drainage pump automatically starts and pumps water out of the tank. Suction can continue during this without any interruptions.

TROUBLESHOOTING

Possible fault	Cause	Solution
Suction performance weak, no suction	Hose connectors or handle on suction hose Ⓛ loose	Screw connector or handle flush into suction hose Ⓛ
	Motor head not closed	Place motor head in position flush, close closing clips.



Possible fault	Cause	Solution
Water coming out of the motor head	Floating part is blocked in the float cage.	Clean the floater and float cage. Make sure, the floater can move freely.
Container does not empty	Drain hose © bent	Remove bend
	Drain hose © is too high	Lower drain hose © to max. 1,50 m above the device
	Drainage pump Ⓟ blocked	Remove blockage
	Drainage pump Ⓟ faulty	Check pump Ⓟ and replace if necessary
Device runs but has no suction	Suction nozzle © blocked	Clean suction nozzle ©
	Suction hose Ⓛ blocked	Clean suction hose Ⓛ
	Height difference too great	Hold suction pipe Ⓜ flatter on the surface of the pond
	Float basket jammed	Switch off and make the float basket move smoothly



GUARANTEE

These guarantee terms describe additional guarantee services. Statutory warranty claims are not affected by this guarantee. The guarantee starts with the date of purchase by the ultimate user; this must be evidenced by the presentation of the guarantee card and/or proof of purchase (receipt, invoice). The guarantee covers only faults caused by material flaws or manufacturing errors. The guarantee service is provided – at our discretion – by the repair free-of-charge of the returned product or the supply of a new, fault-free appliance. If the HEISSNER GMBH product range no longer includes an identical product, the guarantee can be fulfilled by supplying a product with comparable technical features. Claims under guarantee will only be accepted if the product has been handled properly in accordance with the recommendations in the operating manual. Claims under guarantee will not be accepted for damage caused by improper installation, incorrect or improper application (in particular damage to bearings or motor caused by dry running of the pump and damage caused by the intake of sand or stones), failure to observe the safety precautions, faulty maintenance and the use of force or external effects (in particular fracture or damage to the vane wheel, damage caused by scale deposits from the water and inadequate cleaning), unauthorised modifications to the product, damaged plugs or cables or shortened cables, as well as normal wear even with proper use. Claims under guarantee will also not be accepted for transport damage and for consequential damage and costs. All guarantee claims will be voided if attempts at repair have already been carried out that were not performed by HEISSNER or service centres authorised by HEISSNER. The repair or replacement of the product results neither in an extension of the guarantee period, nor is a new guarantee period started for the appliance already replaced or repaired under guarantee or for any spare parts installed. Removed parts or items for which replacements have been supplied become the property of HEISSNER GMBH.



DISPOSAL

Devices bearing the symbol shown opposite cannot be disposed of with domestic waste. You are obliged to dispose of such old electrical and electronic equipment separately. Please contact your local administrative authority for information on how you can suitably dispose of the equipment. This environmentally sound disposal involves recycling your old equipment.



IT

AVVISO

- ▶ Questo apparecchio può essere utilizzato da bambini di età superiore a 8 anni e da persone con capacità fisiche, sensoriali o mentali ridotte, se sono supervisionate o se sono state istruite sull'uso sicuro dell'apparecchio e che sono in grado di comprendere i pericoli che ne possono derivare.
- ▶ Ai bambini è vietato giocare con l'apparecchio.
- ▶ La pulizia e la manutenzione utente non devono essere effettuate da bambini senza opportuna supervisione.
- ▶ L'apparecchio deve essere protetto con un dispositivo di protezione per correnti di guasto con una corrente di taratura di max. 30 mA.
- ▶ Collegare l'apparecchio solo se i dati elettrici dell'apparecchio e dell'alimentazione elettrica coincidono. I dati sono riportati sulla targhetta di identificazione dell'apparecchio, sulla confezione, oppure nelle presenti istruzioni d'uso.
- ▶ Possibilità di morte o di gravi lesioni dovute a folgorazione! Prima di infilare le mani nell'acqua, scollegare dalla tensione elettrica gli apparecchi in acqua funzionanti con una tensione >12V AC o >30V DC.
- ▶ Far funzionare l'apparecchio solo se non ci sono persone in acqua.
- ▶ Un cavo di alimentazione danneggiato non può essere sostituito. Smaltire l'apparecchio.

USO CONFORME ALLE DISPOSIZIONI

- Il dispositivo non è previsto per l'ambito commerciale / industriale. Utilizzarlo esclusivamente in case private.
- Il dispositivo non è previsto per aspirare liquidi infiammabili, ceneri, colori, smalti o altri prodotti chimici.
- Il dispositivo non è adatto a un esercizio permanente come per lo svuotamento di stagni o cisterne.



INDICAZIONI DI SICUREZZA

- ▶ Ogni utilizzo del dispositivo non descritto in questo manuale è vietato.
- ▶ Utilizzare solo appositi cavi di prolunga adeguati.
- ▶ Prima di ogni utilizzo controllare il corretto montaggio della testa del motore e di tutti gli altri componenti necessari all'esercizio, soprattutto il filtro.
- ▶ Non tirare o sollevare il dispositivo dal cavo di alimentazione elettrica.
- ▶ In caso di linea di alimentazione o cavo difettoso non è possibile azionare il dispositivo.
- ▶ Non immergere il dispositivo in acqua o bagnarlo. Non usare il dispositivo sotto la pioggia.
- ▶ Non azionare il dispositivo se esso non è sorvegliato.
- ▶ In caso di utilizzo come aspiratore di stagni o piscine, bisogna mettere il dispositivo a una distanza di sicurezza sufficiente di 2 m.
- ▶ Azionare il dispositivo solo su una superficie adeguata e solida.
- ▶ Con la testina del motore bagnata o cavo di collegamento bagnato non bisogna mettere in servizio il dispositivo e scollegarlo dalla rete.
- ▶ Prima di ogni utilizzo, controllare la posizione e la presenza del filtro.
- ▶ Allineare il flessibile di aspirazione non su persone o parti del corpo.
- ▶ Prima di ogni svuotamento manuale del recipiente bisogna staccare la spina.





DESCRIZIONE E MONTAGGIO

- Ⓐ Testa del motore
- Ⓑ Interruttore On/Off
- Ⓒ Flessibile di scarico
- Ⓓ Sacco raccolta sporcizia
- Ⓔ Coperchio chiusura
- Ⓕ Camera di chiusura testa motore
- Ⓖ Bocchettone di collegamento flessibile di aspirazione
- Ⓛ Recipiente
- Ⓛ Flessibile di aspirazione
- Ⓜ Tubo di aspirazione 4 Pezzi
- Ⓞ Ugello di aspirazione
- Ⓟ Pompa
- Ⓠ maniglie
- Ⓡ Filtro

DESCRIZIONE DELLE FUNZIONI

Il dispositivo aspira il fango dalle acque tramite il flessibile di aspirazione sul bocchettone di collegamento attaccato. Il sacchetto raccogli-sporcizia nel recipiente del dispositivo raccoglie le particelle grossolane ed evita quindi un intasamento o un blocco della pompa di svuotamento. In caso di minore potenza assorbente bisogna pulire il sacchetto raccogli-sporcizia. La pompa di svuotamento aspira l'acqua sporca tramite il flessibile di scarico dal recipiente. Il galleggiante nel cestello filtrante protegge dall'ingresso di acqua. Per un perfetto funzionamento deve essere pulita regolarmente la spugna filtrante. Il galleggiante deve potersi muovere liberamente. Funzione protettiva del galleggiante: In caso di livello di sporcizia eccessivo nel recipiente, il galleggiante chiude l'apertura di aspirazione nella testa dell'aspiratore e disattiva la testa dell'aspiratore. Contemporaneamente cambia sensibilmente il rumore emesso. Disattivare il dispositivo e scollegarlo dalla corrente elettrica, rimuovendo il blocco dalla pompa di svuotamento.

Per il dispositivo valgono le seguenti limitazioni:

- ▶ Non azionare mai senza portata dall'acqua.
- ▶ La quota di acqua nel materiale sporco deve essere almeno 20 %.
- ▶ Funzionamento solo con acqua a una temperatura dell'acqua di +4 °C ... +35 °C.
- ▶ Non pompare mai liquidi diversi dall'acqua.
- ▶ Non usare come aspiratore a secco.
- ▶ Non usare assieme a prodotti chimici, alimentari, liquidi leggermente infiammabili o esplosivi.
- ▶ Non trasportare in condizione riempita.

MONTAGGIO E MESSA IN SERVIZIO

Montare prima di ogni utilizzo il filtro **Ⓡ** attraverso la gabbia del galleggiante per evitare l'ingresso di acqua nella testa del motore **Ⓐ**. Controllare la presenza del filtro prima di ogni nuovo utilizzo. Sostituire immediatamente un eventuale filtro difettoso. Prima di ogni nuovo utilizzo, far asciugare il filtro.













- ▶ Montare il tubo di plastica **Ⓜ** nella lunghezza desiderata con l'ugello di aspirazione **Ⓞ** sull'impugnatura del flessibile di aspirazione **Ⓛ** e inserire il flessibile di aspirazione **Ⓛ** sul bocchettone **Ⓖ** del serbatoio **Ⓛ**.
- ▶ Montare il flessibile di scarico **Ⓒ** sul bocchettone di collegamento del serbatoio **Ⓛ**.
- ▶ Inserire la spina in un'apposita presa. La tensione di rete deve coincidere con quella indicata sulla targhetta di identificazione (230V/50Hz). Dopo aver inserito la spina, la pompa di svuotamento integrata si attiva e poi si spegne dopo pochi secondi.

Modalità (posizione interruttore „I“): Il dispositivo si attiva in modo udibile. Adesso è possibile aspirare. Il tempo di riempimento del serbatoio dipende dalle condizioni di esercizio e può variare. Al raggiungimento del livello impostato di fabbrica, la pompa di svuotamento si disattiva automaticamente e svuota il liquido dal serbatoio. Quindi è possibile continuare ad aspirare senza interruzione.

ELIMINAZIONE GUASTI

Possibile guasto	Causa	Rimedio
Potenza di aspirazione debole, non aspira	Bocchettone del flessibile o impugnatura sul flessibile di aspirazione Ⓛ allentata	Avvitare a livello il bocchettone del flessibile o l'impugnatura sul flessibile di aspirazione Ⓛ
	Testa del motore non chiusa	Applicare la testa del motore a livello, chiudere le camere di chiusura.



Possibile guasto	Causa	Rimedio
Se fuoriesce acqua dal motore	Filtro  attraverso la gabbia del galleggiante nella testa del motore non montata o guasta	Montare il filtro  attraverso la testa del motore. Dopo un lungo esercizio eventualmente far asciugare il filtro.
Il recipiente non si svuota	Flessibile di scarico  piegato	Rimuovere la piegatura
	Il flessibile di scarico  è troppo in alto	Abbassare il flessibile di scarico  a max. 1,50 m sopra il dispositivo
	Pompa di svuotamento  intasata	Eliminare l'intasamento
	Pompa di svuotamento  difettosa	Verificare la pompa  ed eventualmente sostituirla
Il dispositivo è in funzione ma non aspira più	Ugello di aspirazione  intasato	Pulire l'ugello di aspirazione  intasato
	Flessibile di aspirazione  intasato	Pulire il flessibile di aspirazione 
	Differenza di prevalenza troppo alta	Tenere il tubo di aspirazione  sulla superficie da aspirare
	Cestello galleggiante inceppato	Disattivare e rendere mobile nuovamente il cestello galleggiante



GARANZIA

Le presenti condizioni di garanzia regolano ulteriori prestazioni di garanzia. La presente garanzia non modifica in alcun modo i diritti al ricorso di garanzia previsti per legge. La durata della garanzia ha inizio a partire dal giorno dell'acquisto da parte dell'utente finale, che dovrà essere documentato esibendo la scheda di garanzia e/o una prova d'acquisto (scontrino di cassa, ricevuta). La prestazione di garanzia riguarda esclusivamente le anomalie riconducibili a difetti del materiale o di produzione. La prestazione di garanzia avviene a nostra discrezione attraverso la riparazione gratuita del prodotto spedito o la consegna di un apparecchio sostitutivo perfettamente funzionante. Qualora un prodotto dello stesso tipo non fosse più disponibile nell'assortimento di HEISSNER GMBH, la prestazione di garanzia può avvenire tramite spedizione di un prodotto con caratteristiche tecniche paragonabili. Il diritto alla prestazione di garanzia sussiste unicamente nel caso in cui il prodotto sia stato utilizzato in modo appropriato e in conformità alle raccomandazioni contenute nelle istruzioni per l'uso. Sono esclusi dal diritto di prestazione di garanzia i danni dovuti a un'installazione non corretta, ad un uso improprio o illecito (in particolare anche i danni ai cuscinetti o al motore dovuti al funzionamento a secco delle pompe o i danni causati dall'aspirazione di sabbia o pietre), i danni causati dalla mancata osservanza delle disposizioni di sicurezza, da una scarsa manutenzione, dall'impiego della forza o da influssi esterni (in particolare anche rottura o danneggiamento della ruota a pale, danni causati da un'acqua eccessivamente calcarea connessa a una pulizia insufficiente), i danni riconducibili a modifiche al prodotto non autorizzate, spine o cavi danneggiati o accorciati, nonché alla normale usura in caso d'impiego conforme alle disposizioni. Dal diritto alla prestazione di garanzia sono esclusi altresì in particolare i danni di trasporto nonché i danni indiretti e le spese da essi derivanti. Il diritto di garanzia decade qualora siano già stati effettuati interventi sul prodotto non ad opera di HEISSNER o dei centri assistenza autorizzati da HEISSNER. La riparazione o la sostituzione del prodotto non comporta una proroga del periodo di garanzia, così come una prestazione di garanzia già accordata per l'apparecchio sostituito o riparato o per eventuali pezzi di ricambio installati non inizia un nuovo periodo di garanzia. I pezzi smontati o altri oggetti per i quali venga effettuata una consegna sostitutiva diventano di proprietà di HEISSNER GMBH.



SMALTIMENTO

I dispositivi contrassegnati col simbolo accanto non possono essere smaltiti in mezzo ai rifiuti domestici. Essi devono essere smaltiti separatamente come rifiuti elettrici ed elettronici. Informate le autorità locali sulle possibilità di smaltimento corretto. Con uno smaltimento ecocompatibile, i vecchi dispositivi vengono portati presso un centro di riciclaggio o riutilizzati in altri modi.



ADVERTENCIA

ES

- ▶ Este equipo puede ser utilizado por niños a partir de 8 años y mayores así como por personas con capacidades físicas, sensoriales o mentales reducidas o que no dispongan de la experiencia y conocimientos necesarios, cuando sean supervisados o hayan sido instruidos en el uso seguro del equipo y los posibles peligros resultantes.
- ▶ Los niños no deben jugar con el equipo.
- ▶ Está prohibido que los niños ejecuten la limpieza y el mantenimiento sin supervisión.
- ▶ El equipo tiene que estar protegido con un dispositivo de protección contra corriente de fuga máxima de 30 mA.
- ▶ Conecte el equipo sólo cuando los datos eléctricos del equipo coinciden con los datos de la alimentación de corriente. Los datos del equipo se encuentran en la placa de datos técnicos en el equipo, en el embalaje o en estas instrucciones.
- ▶ Son posibles la muerte o lesiones graves por choque eléctrico. Antes de tocar el agua, separe de la red de corriente los equipos con una tensión $>12\text{ V CA}$ o $>30\text{ V CC}$ que se encuentran en el agua.
- ▶ Opere el equipo sólo cuando no se encuentren personas en el agua.
- ▶ La línea de conexión dañada no se pueden sustituir. Deseche el equipo.

UTILIZACIÓN CONFORME AL USO PREVISTO

- El aparato x no está autorizado para el sector comercial/industrial. Solo puede utilizarse dentro del ámbito privado.
- El aparato x no puede utilizarse para aspirar líquidos inflamables, cenizas, pintura, barnices ni otros productos químicos.
- El aparato x no es apto para ser utilizado en funcionamiento continuo, como el vaciado de estanques o cisternas.



INDICACIONES DE SEGURIDAD

- ▶ Prohibido utilizar este aparato para otros fines no descritos en este manual.
- ▶ Emplee exclusivamente cables alargadores normativos.
- ▶ Antes de cualquier uso, compruebe que el cabezal del motor está correctamente montado, así como todos los demás componentes necesarios para el funcionamiento, en especial la esponja del filtro.
- ▶ No tire ni levante el aparato desde el cable de conexión eléctrica.
- ▶ No ponga el aparato en funcionamiento si el cable o el enchufe de red están defectuosos.
- ▶ No sumerja ni salpique el aparato con agua. No utilice el aparato bajo la lluvia.
- ▶ No ponga el aparato a funcionar sin vigilancia.
- ▶ Si utiliza el aparato para aspirar el lodo del estanque o el agua de la piscina, hay que mantener una distancia de seguridad de 2 m.
- ▶ Ponga el aparato en funcionamiento solo sobre un suelo adecuado, resistente y plano.
- ▶ No ponga el aparato a funcionar si el cabezal del motor o el cable de conexión están mojados y desenchúfelo inmediatamente de la red.
- ▶ Comprobar la posición y presencia de la esponja del filtro antes de cada utilización.
- ▶ No dirija la manguera de succión contra personas ni partes del cuerpo.
- ▶ Antes de cada vaciado manual del recipiente, quite el enchufe de red.



DESCRIPCIÓN Y MONTAJE

- | | |
|-------------------------------------------|---------------------------|
| Ⓐ Cabezal del motor | Ⓜ Recipiente |
| Ⓑ Interruptor conexión/desconexión | Ⓛ Manguera de succión |
| Ⓒ Manguera de salida | Ⓜ Tubo de succión 4 pzas. |
| Ⓓ Bolsa recolectora de suciedad | Ⓞ Boquilla de succión |
| Ⓔ Tapa de cierre | Ⓟ Bomba |
| Ⓢ Pasador de cierre del cabezal del motor | Ⓠ Mango |
| Ⓣ Empalme de la manguera de succión | Ⓡ Esponja del filtro |

DESCRIPCIÓN DEL FUNCIONAMIENTO

El aparato aspira el lodo de las aguas residuales mediante una manguera de succión conectada al soporte de conexión. La bolsa recolectora de lodo en el recipiente del aparato absorbe partículas de suciedad gruesas e impide así que se atasque o bloquee la bomba de vaciado. Si la potencia de succión se debilita, habrá que limpiar la bolsa recolectora de lodo. La bomba de vaciado bombea el agua sucia fuera del recipiente a través de la manguera de salida. El flotador de la cesta de soporte del filtro sirve para que no entre agua en el cabezal de succión. Para garantizar su perfecto funcionamiento, hay que limpiar regularmente la espuma del filtro. El flotador tiene que poder moverse libremente. Función protectora del flotador: si el nivel de suciedad del agua aumenta en el recipiente de forma inadmisiblemente, el flotador cierra la abertura de aspiración del cabezal de succión y lo desconecta. Al mismo tiempo, notará que el ruido de marcha cambia de forma muy perceptible. Desconecte el aparato, desenchúfelo de la corriente y quite el bloqueo de la bomba de vaciado.

Tenga en cuenta las siguientes limitaciones al utilizar el aparato:

- ▶ No lo ponga nunca a funcionar sin flujo de agua.
- ▶ La proporción de agua en el material sucio debe ser de al menos el 20 %.
- ▶ Póngalo solo a funcionar con una temperatura de agua de +4° a +35° C.
- ▶ No transporte nunca otros líquidos, solo agua.
- ▶ No lo utilice como aspiradora en seco.
- ▶ No lo emplee con productos químicos, alimentos ni materiales fácilmente inflamables o explosivos.
- ▶ No transportar estando lleno.

MONTAJE Y PUESTA EN MARCHA

Antes de cada utilización, monte la esponja del filtro Ⓡ por encima de la rejilla del flotador para impedir que entre agua o polvo en el cabezal del motor Ⓐ. Compruebe la presencia de la esponja del filtro antes de cada nuevo uso. En caso de que la esponja del filtro esté defectuosa, cámbiela de inmediato. Antes de cada nuevo uso, deje que la esponja del filtro se seque.

- ▶ Monte los cables de plástico Ⓜ de la longitud que desee junto con la boquilla de succión Ⓞ en el mango de la manguera de succión Ⓛ e introduzca la manguera de succión Ⓛ en el empalme Ⓣ del depósito Ⓡ.
- ▶ Monte la manguera de succión Ⓞ en el soporte de conexión del tanque Ⓡ.
- ▶ Conecte el enchufe de red en una toma adecuada. La tensión de red debe corresponderse con los datos de la placa de características (230 V/50 Hz). Una vez conectado el enchufe de red, la bomba de vaciado se pone brevemente en funcionamiento y se para pasados algunos segundos.

Funcionamiento (posición del interruptor en „I“): El aparato se conecta de forma bien audible. Ya puede iniciar la succión. El tiempo de llenado del tanque depende de las condiciones de uso respectivas y puede variar temporalmente. Cuando se alcanza el nivel predeterminado de fábrica, la bomba de vaciado se desconecta automáticamente y vacía el líquido del tanque. Durante este proceso, puede seguir succionando sin interrupción.

ASISTENCIA EN CASO DE FALLOS

Possible fallo	Causa	Solución
Poca potencia de succión, no aspira	Empalme de la manguera o mango de la manguera de succión Ⓛ sueltos	Apretar el empalme o el mango a la manguera de succión Ⓛ
	Cabezal del motor no conectado	Colocar el cabezal del motor para conectar, cerrar los pasadores de cierre

Posible fallo	Causa	Solución
Sale agua del cabezal del motor	La esponja del filtro R no está montada sobre la rejilla del flotador en el cabezal del motor o se ha caído	Montar la esponja del filtro R sobre la rejilla del flotador. En caso de funcionamiento más prolongado, puede ser necesario secar antes la esponja del filtro
El recipiente no se vacía	La manguera de salida C está doblada	Quitar las dobleces
	La manguera de salida C está demasiado alta	Bajar la manguera de salida C a 1,50 m como máximo por encima del aparato
	Bomba de vaciado P atascada	Eliminar atasco
	Bomba de vaciado P defectuosa	Comprobar la bomba P y cambiar en caso necesario
El aparato funciona pero no succiona	Boquilla de succión O atascada	Limpiar boquilla de succión O
	Manguera de succión L atascada	Limpiar manguera de succión L
	Diferencia de altura demasiado grande	Mantener el tubo de succión M más plano con respecto a la superficie del estanque
	Cesta del flotador adherida	Desconectar y liberar la cesta del flotador



GARANTÍA

Estas condiciones de garantía regulan adicionalmente las prestaciones por garantía. Los derechos legales de garantía no quedan afectados para esta garantía. La garantía comienza en el día de adquisición por el cliente, la fecha debe poderse demostrar con la presentación de la tarjeta de garantía y el ticket de compra. La prestación por garantía se aplica exclusivamente para los defectos que sean consecuencia de fallo del material o de fabricación. La prestación de garantía se realiza con la reparación gratuita del producto enviado o con el suministro sustitutivo de un aparato correcto, a nuestra elección. Si no se dispone de un producto idéntico en el surtido de HEISSNER GMBH puede realizarse la prestación de garantía con el suministro de un producto con características técnicas similares. Existe derecho a la prestación de garantías exclusivamente cuando el producto haya sido usado correctamente según indican las recomendaciones en las instrucciones de uso. Están excluidas de prestación de garantías los daños que sean consecuencia de una instalación incorrecta, usos inadecuados o incorrectos (en especial también los daños al cojinete o motor por poner en marcha en seco las bombas o las averías producidas al aspirar arena o piedrecillas), ignorar las normas de seguridad, mantenimiento defectuoso o aplicación de fuerza propia o externa (en especial por rotura o avería de la rueda de aletas, avería por agua con demasiada cal y limpieza insuficiente) modificaciones por cuenta propia del producto, enchufe o cable dañado o recortado así como por el desgaste normal con un uso adecuado. De la prestación por garantía están excluidos especialmente también los daños por transporte así como los daños derivados de ello y sus costes. El derecho por garantía se cancela cuando el producto haya sido ya manipulado por personas que no sean de la empresa HEISSNER ni de los puntos de servicio autorizados de la empresa HEISSNER. La reparación o el cambio del producto no producen una prolongación del tiempo de garantía ni tampoco una renovación del tiempo de garantía por la prestación de un servicio por garantía del aparato cambiado o reparado ni para ninguna de las piezas de recambio usadas. Las piezas desmontadas u objetos de los cuales se hizo un suministro sustitutivo quedan propiedad de la empresa HEISSNER GMBH.



ELIMINACIÓN

Los aparatos que lleven señalados este símbolo al lado, no pueden eliminarse en la basura doméstica. Es obligatorio eliminar estos aparatos eléctricos y electrónicos viejos de forma separada. Infórmese en su oficina

ES

local correspondiente (punto limpio) sobre las posibilidades para una recogida y eliminación adecuada. Con una eliminación ecológica y sostenible estará contribuyendo a que los aparatos viejos se reciclen o sean transformados en otros objetos para su reutilización.

NL

WAARSCHUWING

- ▶ **Dit apparaat kan worden gebruikt door kinderen vanaf 8 jaar en daarnaast door personen met verminderde fysieke, sensorische of mentale vermogens of een gebrek aan ervaring en kennis, mits zij onder toezicht staan of geïnstrueerd werden over het veilige gebruik van het apparaat en de gevaren begrijpen, die hiermee samenhangen.**
- ▶ **Kinderen mogen niet met het apparaat spelen.**
- ▶ **Reiniging en onderhoud door de gebruiker mogen niet worden uitgevoerd door kinderen, die niet onder toezicht staan.**
- ▶ **Het apparaat moet beveiligd zijn via een aardlekschakelaar met een vastgestelde lekstroom van maximaal 30 mA.**
- ▶ **Apparaat alleen aansluiten als de elektrische specificaties van het apparaat en de voeding overeenstemmen. De specificaties staan op het typeplaatje van het apparaat, op de verpakking, of in deze handleiding vermeld.**
- ▶ **Dodelijk of ernstig lichamelijk letsel is mogelijk door elektrische schokken! Voor u in het water grijpt, moet u apparaten met een spanning >12 V AC of >30 V DC van het elektriciteitsnet scheiden.**
- ▶ **Apparaat alleen toepassen wanneer er zich geen personen in het water ophouden.**
- ▶ **Een beschadigd aansluitsnoer kan niet worden vervangen. Apparaat afvoeren.**

GEBRUIK CONFORM DE VOORSCHRIFTEN

- Het apparaat is niet toegelaten voor commerciële/industriële doeleinden. Het gebruik is uitsluitend bestemd voor particuliere huishoudens.
- Gebruik het apparaat niet voor het opzuigen van ontvlambare vloeistoffen, as, verf, lak of andere chemische producten.
- Apparaat is niet geschikt voor continubedrijf, zoals bij het legen van vijvers of onderaardse regenputten.



VEILIGHEIDSINSTRUCTIES

- ▶ **Elk gebruik van het apparaat is verboden dat niet in deze handleiding is beschreven.**
- ▶ **Maak uitsluitend gebruik van verlengingsleidingen die voldoen aan de geldende voorschriften.**
- ▶ **Controleer voor elk gebruik de correcte montage van de motorkop en alle andere componenten die voor het bedrijf zijn vereist, met name de filterspons.**
- ▶ **Trek of hef het apparaat niet op aan de stroomkabel.**
- ▶ **Bij een defecte toevoerleiding mag het apparaat niet in bedrijf worden genomen.**
- ▶ **Dompel het apparaat niet in water of bespuit het niet met water. Gebruik het apparaat niet, wanneer het regent.**
- ▶ **Gebruik het apparaat niet zonder toezicht.**



- ▶ Gebruik het apparaat met een voldoende veiligheidsafstand van 2 m vanaf de vijver/het zwembad, bij gebruik als vijverslibzuiger of als zwembadzuiger.
- ▶ U mag het apparaat alleen gebruiken op een geschikte, stevige, vlakke ondergrond.
- ▶ Neem het apparaat niet in gebruik bij een natte motorkop, of natte aansluitkabel, of ontkoppel dit onmiddellijk van het stroomnet.
- ▶ Controleer voor elk gebruik de positie van de filterspons en of deze aanwezig is.
- ▶ Richt de zuigslang niet op mensen of lichaamsdelen.
- ▶ Haal de stroomstekker uit het stopcontact telkens als u het reservoir aftapt.

BESCHRIJVING EN MONTAGE

- | | | |
|----------------------|---------------------------|----------------|
| Ⓐ Motorkop | Ⓒ Sluitbeugels motorkop | Ⓒ Zuigmondstuk |
| Ⓑ In-/uitschakelknop | Ⓗ Aansluitstomp zuigslang | ⒫ Pomp |
| Ⓒ Afvoerslang | Ⓘ Reservoir | Ⓖ Greep |
| Ⓓ Vuilvangerzak | Ⓖ Zuigslang | Ⓖ Filterspons |
| Ⓕ Sluitdeksel | Ⓜ Zuigbuis 4 stuks | |

FUNCTIEBESCHRIJVING

Het apparaat zuigt door de aan de aansluitstomp aangesloten zuigslang slib af uit wateren. De vuilvangzak in de tank van het apparaat neemt grove vuilpartikels op en voorkomt dat de aftappomp daardoor verstopt of blokkeert. Reinig de vuilvangzak, wanneer het zuigvermogen onvoldoende is. De aftappomp pompt het vuilwater via de afvoerslang uit de tank. De vlotter in de filtersteunmand beschermt de zuigerkop tegen binnendringend water. Voor de foutloze werking dient het filterschuim regelmatig te worden gereinigd. De vlotter moet vrij kunnen worden bewogen. Veiligheidsfunctie van de vlotter: als het vuilwaterpeil in de tank te hoog wordt, sluit de vlotter de aanzuigopening in de zuigerkop en schakelt de zuigerkop uit. Tegelijkertijd verandert het loopgeluid duidelijk hoorbaar. Schakel het apparaat uit, ontkoppel het van de stroom en verwijder de blokkering aan de aftappomp.

De volgende beperkingen gelden voor het apparaat:

- ▶ Gebruik het nooit zonder waterdoorstroming.
- ▶ Het wateraandeel in het vuilgoed moet ten minste 20% bedragen.
- ▶ Bedrijf is alleen toegelaten met water bij een watertemperatuur van +4 °C ... +35 °C.
- ▶ Transporteer nooit andere vloeistoffen dan water.
- ▶ Gebruik het niet als droogzuiger.
- ▶ Gebruik het niet in combinatie met chemische producten, levensmiddelen, licht ontvlambare of explosieve stoffen.
- ▶ Vervoer het niet in gevulde toestand.

MONTAGE EN INGEBRUIKNAME















Monteer voor ieder gebruik filterspons Ⓖ boven de vlotterkooi om binnendringen van water of stof in motorkop Ⓐ te voorkomen. Controleer voor ieder nieuw gebruik of de filterspons aanwezig is. Vervang een eventueel defecte filterspons onmiddellijk. Laat de filterspons drogen voordat u deze opnieuw gebruikt.

- ▶ Monteer de kunststofbuizen Ⓜ in de gewenste lengte met zuigmondstuk Ⓒ aan de greep van aanzuigslang Ⓒ en steek aanzuigslang Ⓖ op stomp Ⓗ van tank Ⓘ.
- ▶ Monteer afvoerslang Ⓒ aan de aansluitstomp van tank Ⓘ.
- ▶ Steek de stekker in een contactdoos die daarvoor geschikt is. De netspanning moet overeenkomen met de gegevens op het typeplaatje (230 V/50 Hz). Nadat de stroomstekker is ingestoken, start de geïntegreerde aftappomp kort op en stopt na enkele seconden.

Bedrijf (schakelaarstand "I"): het apparaat schakelt zeer hoorbaar in. Zuigen is nu mogelijk. De vultijd van de tank is afhankelijk van de betreffende gebruiksomstandigheden en kan langer of korter zijn. Bij het bereiken van een in de fabriek voor ingesteld peil schakelt de aftappomp automatisch in en tapt de vloeistof uit de tank. Daarbij kan zonder onderbreking worden doorgegaan met zuigen.



HULP BIJ STORINGEN

Mogelijke storing	Oorzaak	Oplossing
Zuigvermogen zwak, zuigt niet	Slangstomp of greep aan aanzuigslang  los	Aansluitstomp of greep afsluitend in aanzuigslang  draaien
	Motorkop niet gesloten	Motorkop afsluitend plaatsen, sluitbeugels sluiten
Er komt water uit de motorkop	Filterspons  boven vlotterkooi in de motorkop niet gemonteerd of eraf gevallen	Filterspons  boven de vlotterkooi monteren. Na langer bedrijf de filterspons evt. eerst drogen
Tank wordt niet geleegd	Afvoerslang  is geknikt	Verhelp de knik
	Afvoerslang  ligt te hoog	Laat afvoerslang  tot max. 1,50 m boven het apparaat neer
	Aftappomp  is verstopt	Verhelp de verstopping
	Aftappomp  is defect	Controleer pomp  en vervang deze evt.
Het apparaat is geactiveerd, maar zuigt niet	Zuigmondstuk  is verstopt	Reinig zuigmondstuk 
	Aanzuigslang  is verstopt	Reinig aanzuigslang 
	Hoogteverschil is te groot	Houd aanzuigbuis  vlakker op het vijveroppervlak
	Vlottermand is beklemd	Schakel het apparaat uit en maak de vlottermand vrij



GARANTIE

Deze garantievoorzwaarden regelen de additionele garantiedekkingen. Wettelijke garantieaanspraken worden door deze garantie niet tenietgedaan. De garantie begint op de dag van aankoop door de consument. Garantieclaims kunnen **alleen** gehonoreerd worden op vertoon van de garantiekaart en/of het aankoopbewijs (kassabon/kwitantie). De garantiedekking geldt uitsluitend voor gebreken en defecten die te herleiden zijn tot materiaal- of productiefouten. Onder de garantiedekking vindt naar onze eigen keuze een kosteloze reparatie van het ingestuurde product plaats of een vervangende levering van een correct werkend apparaat. Voor zover een identiek product niet meer beschikbaar is in het assortiment van HEISSNER GmbH, kan de garantieclaim gehonoreerd worden door levering van een product met vergelijkbare technische eigenschappen. Een aanspraak op garantiedekking bestaat **alleen** dan, wanneer het product voor het beoogde gebruiksdoel en volgens de adviezen en aanwijzingen in de gebruiksaanwijzing gebruikt en behandeld werd. Van de garantiedekking uitgesloten zijn schades door een onoordeelkundige installatie, misbruik, oneigenlijk gebruik (met name ook beschadigingen aan lagers of motor door het drooglopen van pompen en schades door het aanzuigen van zand of stenen), niet naleven van de veiligheidsaanwijzingen, gebrekkig onderhoud, uitoefening van geweld, externe inwerking (met name ook bij breuk of beschadiging van de waaier, beschadiging door sterk kalkhoudend water bij onvoldoende reiniging), eigenmachtige modificaties aan het product, een beschadigde of gemodificeerde stekker of kabel en normale slijtage bij gebruik voor het beoogde gebruiksdoel. Van de garantiedekking uitgesloten zijn met name ook transportschades alsmede vervolgschades en -kosten van gebreken en defecten. De garantieaanspraken vervallen, wanneer aan het product al ingrepen verricht zijn, die niet verricht werden door HEISSNER of door HEISSNER geautoriseerde servicewerkplaatsen. De reparatie of vervanging van het product leidt niet tot een verlenging van de garantietermijn en er begint ook geen nieuwe garantieperiode, wanneer onder een gehonoreerde garantieclaim een apparaat of onderdelen daarvan vervangen of gerepareerd worden. Verwijderde onderdelen of objecten waarvoor een vervangende levering plaatsvindt, worden het eigendom van de HEISSNER GmbH.



AFVALVERWIJDERING

Apparaten die met het symbool hiernaast zijn gemarkeerd, mogen niet met het huisvuil worden weggegooid. U bent verplicht om dergelijke afgedankte elektronische en elektrische apparaten apart weg te gooien. Informeer bij uw plaatselijke autoriteiten over de mogelijkheden van officiële afvalverwijdering. Aan deze milieuvriendelijke afvalverwijdering geeft u afgedankte apparaten af voor recycling of andere vormen van hergebruik.

FIGYELMEZTETÉS

- ▶ **A jelen készüléket 8 évesnél idősebb gyermekek, valamint csökkent fizikai, érzékszervi vagy mentális képességű, ill. hiányos tapasztalattal és megfelelő tudással rendelkező személyek akkor kezelhetik, ha felügyelet alatt állnak, vagy a készülék biztonságos használata vonatkozásában eligazításban részesültek, és megértették az ebből eredő veszélyeket.**
- ▶ **Gyermekek nem játszhatnak a készülékkel.**
- ▶ **Tisztítást és a felhasználó által végzendő karbantartási munkákat nem végezhetnek olyan gyermekek, akik nem állnak felügyelet alatt.**
- ▶ **A készüléket maximum 30 mA névleges áramerősségű hibaáramvédelemmel kell ellátni.**
- ▶ **Csak akkor csatlakoztassa a készüléket, ha a készülék és az áramellátás elektromos adatai megegyeznek. A készülék adatai a típustáblán, a csomagoláson vagy ebben az útmutatóban találhatóak meg.**
- ▶ **Áramütés okozta halálos vagy súlyos sérülések lehetségesek! Mielőtt vízbe nyúlnak, a 12 V AC -t vagy 30 V DC-t meghaladó feszültséggel üzemelő készülékeket le kell választani az elektromos hálózatról.**
- ▶ **A készüléket csak akkor szabad használni, ha nem tartózkodnak személyek a vízben.**
- ▶ **A sérült csatlakozó vezeték nem cserélhető ki. Ártalmatlanítsa hulladékként az eszközt.**

RENDELTETÉSSZERŰ HASZNÁLAT

- A készülék kereskedelmi/ipari területen való használatra nem engedélyezett. Kizárólag magán háztartásokban használja.
- Ne használja a készüléket gyúlékony folyadékok, hamu, festék, lakk vagy más vegyszerek felszívására.
- A készülék nem alkalmas tartós üzemeltetésre, például tavak vagy tartályok leürítésére.



BIZTONSÁGI TUDNIVALÓK

- ▶ **Tilos a készüléket olyan célra használni, ami ebben az útmutatóban nem szerepel.**
- ▶ **Kizárólag az előírásnak megfelelő hosszabbítókábelt használjon.**
- ▶ **Minden használat előtt ellenőrizze a motorfej és az összes többi, az üzemeltetéshez szükséges alkatrész, különösen a szűrőszivacs megfelelő felszerelését.**
- ▶ **Ne húzza vagy emelje meg a készüléket az elektromos csatlakozóvezetékénél fogva.**
- ▶ **Ha hibás a vezeték vagy a csatlakozódugó, ne használja a készüléket.**
- ▶ **A készüléket ne merítse vízbe és ne fröcsköljön rá vizet. Ne használja a készüléket esőben.**
- ▶ **Ne hagyja a készüléket felügyelet nélkül üzemelni.**



**HU**

- ▶ Ha kerti tóhoz való iszapszívóként vagy medencetisztítóként használja, tartson a készülék és a tó között megfelelően biztonságos 2 méter távolságot.
- ▶ A készüléket kizárólag arra alkalmas, stabil, sík talajon használja.
- ▶ Ha nedves lett a motorfej vagy a csatlakozóvezeték, ne helyezze üzembe a készüléket, illetve azonnal válassza le az áramforrásról.
- ▶ Minden használat előtt ellenőrizze a szűrőszivacsot: megfelelő helyzetben van-e és egyáltalán a készülékben van-e.
- ▶ A szívótömlőt ne irányítsa emberekre, illetve azok testrészeire.
- ▶ A tartály minden egyes kézi kiürítése előtt húzza ki a csatlakozódugót az áramforrásból.

LEÍRÁS ÉS ÖSSZESZERELÉS

- | | | |
|-----------------------|------------------------------|------------------------|
| Ⓐ motorfej | Ⓒ motorfej zárókapocs | Ⓒ szívófúvóka |
| Ⓑ be-/kikapcsoló gomb | Ⓗ szívótömlő csatlakozócsonk | ⒫ szivattyú |
| Ⓒ ürítőtömlő | Ⓘ tartály | Ⓖ légtolattús markolat |
| Ⓓ szennyfogó zsák | Ⓖ szívótömlő | Ⓡ szűrőszivacs |
| Ⓕ zárófedél | Ⓜ 4 darabos szívócső | |

MŰKÖDÉSI LEÍRÁS

A berendezés a csőcsonkhoz csatlakoztatott szívótömlő segítségével szívja fel az iszapot a vizekből. A szennyfelfogó tasak a berendezés tartályában durva szennyeződérszecsskéket vesz föl, és ezáltal megakadályozza az ürítő szivattyú eltömődését vagy blokkolódását. Ha a szívási teljesítmény alábbhagy, akkor a szennyfelfogó zsákot ki kell tisztítani. Az ürítő szivattyú pumpálja a szennyezett vizet a lefolyótömlőn keresztül a tartályból. A szűrőszigetelő kosárban az úszó megtámasztja a szívófejet a beáramló vízzel szemben. A kifogástalan működés érdekében a szűrőhabot rendszeresen kell tisztítani. Az úszónak szabadon kell mozogni. Az úszó védőfunkciója: A tartályban a nem megengedett mértékben növekvő szennyvízszint elzárja a szívófej szívónyílását, és kikapcsolja a szívófejet. Ugyanakkor a futási zaj érezhetően megváltozik. Kapcsolja ki a készüléket, válassza le az áramforrásról, és távolítsa el az ürítő szivattyú eltömődését.

A készülékre a következő korlátozások vonatkoznak:

- ▶ Soha ne üzemeltesse átfolyó víz nélkül.
- ▶ A víz aránya legalább 20 % legyen a szennyezett folyadékban.
- ▶ Csak +4 °C ... +35 °C közötti vízhőmérsékletű vízzel üzemeltesse.
- ▶ A vízen kívül más folyadékot soha ne szállíttasson vele.
- ▶ Csak szárazanyag szívó berendezésként szabad alkalmazni.
- ▶ Vegyszerekkel, élelmiszerekkel, könnyen éghető vagy robbanó anyagokkal ne kerüljön kapcsolatba.
- ▶ Ne szállítsa töltött állapotban.

ÖSSZESZERELÉS ÉS ÜZEMBE HELYEZÉS

Minden használat előtt szerelje a szűrőszivacsot **Ⓡ** az úszókosárra, hogy megakadályozza, hogy víz vagy por kerüljön a motorfejbe **Ⓐ**. Minden újabb használat előtt ellenőrizze, hogy a szűrőszivacs a készülékben van-e. Az esetlegesen sérült szűrőszivacsot azonnal cserélje ki. Az újabb használat előtt várja meg, míg a szűrőszivacs kiszárad.

- ▶ Szerelje a kívánt hosszúságú műanyag csöveket **Ⓜ** a szívófúvókával **Ⓒ** együtt a szívótömlő markolatára **Ⓖ**, és csatlakoztassa a szívótömlőt **Ⓖ** a tartály **Ⓘ** csonkjára **Ⓗ**.
- ▶ Szerelje fel a kifolyócsövet **Ⓒ** a tartály csőcsonkjához **Ⓘ**.
- ▶ Dugja be a hálózati csatlakozót a megfelelő dugaszolóaljzatba. A hálózati feszültségnek meg kell egyeznie a típustáblán megadott adatokkal (230V/50Hz). A hálózati csatlakozó bedugása után az integrált ürítő szivattyú rövid hangot ad, és néhány másodperc múlva leáll.

Üzemeltetés („I” kapcsolóállás): A berendezés jól hallhatóan bekapcsol. Meg lehet kezdeni a szivattyúzást. A tartály töltési ideje a mindenkori felhasználási feltételektől függ, és időben változhat. A gyárilag előre beállított szint elérésekor az ürítő szivattyú automatikusan bekapcsol, és kiüríti a folyadékot a tartályból. Ekkor megszakítás nélkül tovább lehet szivattyúzni.



HIBAELHÁRÍTÁS

Lehetséges hiba	Ok	Megoldás
Gyenge szívóteljesítmény, nem szív	Kilazultak a szívótömlőn L a tömlőcsonkok vagy a markolat	A csatlakozócsonkokat vagy a markolatot rögzítse megfelelően a szívótömlőre L
	A motorfej nincs zárva	A motorfejet jól záródóan szerelje fel, zárja le a zárkapcsokat
A motorfejből víz lép ki	A szűrőszivacs B nincs a motorfejben az úszókosárra szerelve vagy leesett	Szerelje fel a szűrőszivacsot B az úszókosárra. Hosszabb üzem után adott esetben előbb szárítsa meg a szűrőszivacsot.
A tartály nem ürül ki	A C kifolyótömlő meg van hajlítva	Távolítsa el a hajlítást
	A C kifolyó tömlő túl magasan van	A C kifolyó tömlőt max. 1,50 m-rel engedje a berendezés alá
	A P ürítő szivattyú eltömődött	Hárítsa el a dugulást
	A P ürítő szivattyú meghibásodott	Ellenőrizze a P szivattyút, és adott esetben cserélje ki
A berendezés üzemel, de nem szív	Az O szívófűvóka eltömődött	Tisztítsa meg az O szívófűvókát
	Az L szívótömlő eltömődött	Tisztítsa meg az L szívótömlőt
	A magasságkülönbség túl nagy	Az M szívócsövet laposabban helyezze el a tó felszínén
	Az úszókosár beszorult	Kapcsolja ki, és biztosítsa a kosár átjárhatóságát



GARANCIA

Ezek a garancia feltételek szabályozzák a kiegészítő garanciaszolgáltatásokat. Ez a garancia nem érinti az előírás szerinti garancia igényeket. A garancia a vevő általi vásárlás napján kezdődik, ami a garancia kártya (blokk, nyugta) és / vagy vásárlási bizonylat felmutatásával igazolható. A garancia a szolgáltatás kizárólag az anyag és gyártási hibákra visszavezethető hiányosságokra érvényesíthető. A garanciális szolgáltatás választásunk szerint, vagy a beküldött termék költségmentes javítását, vagy egy kifogástalanul működő készülék kiszállítását jelenti. Amennyiben ugyanolyan termék már nem található a HEISSNER GMBH kínálatában, akkor egy hasonló műszaki tulajdonságokkal rendelkező másik készülék kiszállítása is előfordulhat. A garancia igény csak akkor áll fenn, ha a terméket szakszerűen, és a kezelési útmutatóban leírt ajánlások szerint használta. A nem szakszerű összeszerelésből keletkező károk nem tartoznak a garanciába, ilyenek a nem rendeltetésszerű, hibás használat (különös tekintettel a szárazon működtetett csapágyra és a motorra, vagy ha homokot, követ szív fel a szivattyú, és emiatt rongálódás keletkezik benne), a biztonsági előírások figyelmen kívül hagyása, a karbantartás elmulasztása, az erőszakos külső behatások (különösen a lapátkerék rongálódása, törése ha az a kemény víz használata során a nem kielégítő tisztításra vezethető vissza) a készüléken végzett önhatalmú változtatások, a sérült és megrövidített kábel használata, valamint a normál használatból eredő kopások. A garancia igényből különösképpen kizártak a szállítási rongálódás, valamint a hiányosság hatására jelentkező további rongálódások és költségek. A garancia igény azonnal megszűnik, ha a terméken olyan külső beavatkozás nyomai láthatók, amelyeket nem a HEISSNER, vagy a HEISSNER által meghatalmazott szerviz tette. A javítás, vagy csere nem jelenti a garancia meghosszabbítását, illetve nem jelenti azt, hogy a kicserélt, vagy újból telepített készülék, beszerelt alkatrész vonatkozásában új garancia lépne életbe. A cseréhez kiszereelt alkatrészek, vagy tárgyak a HEISSNER GMBH tulajdonát képezik.



HU



ÁRTALMATLANÍTÁS

Az oldalt látható szimbólummal jelölt készülékeket tilos a háztartási hulladékkal együtt ártalmatlanítani. Ön köteles az ilyen használt elektromos és elektronikus készülékeket külön hulladékként kezelni. A szabályozott hulladékkezelési lehetőségekről tájékozódjon a helyi önkormányzatnál. A környezetbarát ártalmatlanítással újrahasznosítja vagy más formában újra felhasználja a használt készülékeket.

PL

OSTRZEŻENIE

- ▶ **Urządzenie może być używane przez dzieci od 8 lat i ponadto przez osoby o ograniczonych fizycznych i umysłowych zdolnościach, albo nie posiadających niezbędnego doświadczenia i wiedzy, gdy będą one pod nadzorem osoby odpowiedzialnej za bezpieczeństwo użytkownika tego urządzenia lub zostaną odpowiednio przez nią poinstruowane i poinformowane o wynikających stąd zagrożeniach.**
- ▶ **Dzieciom zabrania się zabawy z tym urządzeniem.**
- ▶ **Czyszczenie ani czynności serwisowe użytkownika nie mogą być wykonywane przez dzieci bez nadzoru osoby dorosłej.**
- ▶ **Urządzenie musi być zabezpieczone wyłącznikiem różnicowoprądowym, ze znamionowym prądem upływowym wynoszącym maksymalnie 30 mA.**
- ▶ **Urządzenie podłączyć tylko wtedy, gdy parametry elektryczne urządzenia i zasilania energią są zgodne. Dane urządzenia znajdują się na tabliczce znamionowej na urządzeniu; na opakowaniu lub w niniejszej instrukcji.**
- ▶ **Śmierć lub ciężkie obrażenia przez porażenie prądem są możliwe! Przed włożeniem rąk do wody należy odłączyć od sieci prądowej urządzenia będące pod napięciem >12 V AC lub >30 V DC.**
- ▶ **Urządzenie użytkować tylko wtedy, gdy nikt nie przebywa w wodzie.**
- ▶ **Uszkodzonego przewodu podłączeniowego nie można wymienić. Oddać urządzenie do utylizacji.**

ZASTOSOWANIE ZGODNE Z PRZEZNACZENIEM

- Urządzenie x nie jest dopuszczone do obszarów przemysłowych. Użytkowanie wyłącznie w gospodarstwach domowych.
- Nie używać urządzenia x do zasysania łatwopalnych cieczy, popiołu, farb, lakierów lub innych chemikaliów.
- Urządzenie x nie jest przeznaczone do trwałej eksploatacji jak np. opróżnianie oczek wodnych lub cystern.



ZASADY BEZPIECZEŃSTWA

- ▶ **Każde zastosowanie urządzenia, które nie zostało opisane w niniejszej instrukcji obsługi, jest zabronione.**
- ▶ **Należy stosować tylko przedłużacze zgodne z przepisami.**
- ▶ **Przed każdym użyciem sprawdzić prawidłowy montaż głowicy silnikowej oraz wszystkich pozostałych komponentów wymaganych do eksploatacji, w szczególności gąbkę filtrującą.**
- ▶ **Nie ciągnąć ani nie podnosić urządzenia za przewód elektryczny.**





- ▶ W przypadku uszkodzenia przewodu zasilającego lub wtyczki sieciowej nie wolno eksploatować urządzenia.
- ▶ Nie zanurzać urządzenia w wodzie ani nie spryskiwać go wodą. Nie używać urządzenia podczas deszczu.
- ▶ Nie eksploatować urządzenia bez nadzoru.
- ▶ W przypadku stosowania urządzenia jako odsysacza szlamu z oczka wodnego lub jako odsysacza basenu eksploatować urządzenie z zachowaniem odpowiedniego odstępu bezpieczeństwa 2 m od oczka wodnego.
- ▶ Eksploatacja urządzenia tylko na odpowiednim, stabilnym, płaskim podłożu.
- ▶ Nie uruchamiać urządzenia w przypadku mokrej głowicy silnikowej lub mokrego przewodu przyłączeniowego lub niezwłocznie odłączyć od sieci.
- ▶ Przed każdym użyciem skontrolować położenie i obecność gąbki filtrującej.
- ▶ Nie kierować węża ssącego na osoby lub części ciała.
- ▶ Przez każdym ręcznym opróżnieniem pojemnika wyciągnąć wtyczkę z gniazdka.

OPIS I MONTAŻ

- | | |
|---------------------------------------|-----------------------|
| Ⓐ głowica silnikowa | Ⓛ pojemnik |
| Ⓑ włącznika/wyłącznik | Ⓛ wąż przyłączeniowy |
| Ⓒ wąż spustowy | Ⓜ rury ssące 4 sztuki |
| Ⓓ worek na zabrudzenia | Ⓞ dysza ssąca |
| Ⓕ pokrywa zamykająca | Ⓟ pompa |
| Ⓖ zacisk zamykający głowicę silnikową | Ⓠ uchwyt |
| Ⓜ króciec przyłączeniowy węża ssącego | Ⓡ gąbka filtracyjna |

OPIS DZIAŁANIA

Urządzenie odsysa muł ze zbiorników wodnych przez podłączony przy króćcu przyłączeniowym wąż do odsysania. Worek na zanieczyszczenia w pojemniku urządzenia przechwytuje większe cząsteczki brudu i zapobiega w ten sposób zapchaniu lub zablokowaniu pompy opróżniającej. Przy zmniejszonej mocy ssania należy oczyścić worek na zanieczyszczenia. Pompa opróżniająca pompuje brudną wodę przez wąż spustowy ze zbiornika. Pływak w koszu wsporczym filtra chroni głowicę odkurzacza przed wnikiem wody. W celu zapewnienia prawidłowego działania należy regularnie czyścić piankę filtracyjną. Pływak musi się swobodnie przemieszczać.

Funkcja ochronna pływaka: W przypadku niedopuszczalnego wzrostu poziomu brudnej wody w pojemniku pływak zamyka otwór zasysający w głowicy odkurzacza i wyłącza głowicę odkurzacza. Jednocześnie znacząco zmienia się odgłos pracy. Wyłączyć urządzenie, odłączyć od prądu i usunąć blokadę przy pompie opróżniającej.

Urządzenie obowiązuje następujące ograniczenia:

- ▶ Nigdy nie eksploatować urządzenia bez przepływu wody.
- ▶ Woda musi stanowić przynajmniej 20 % zabrudzonego materiału.
- ▶ Eksploatacja tylko z wodą o temperaturze w przedziale +4 °C ... +35 °C.
- ▶ Nigdy nie tłoczyć innych cieczy niż woda.
- ▶ Nie używać jako odkurzacza na sucho.
- ▶ Nie stosować w połączeniu z chemikaliami, produktami spożywczymi, materiałami łatwopalnymi lub wybuchowymi.
- ▶ Nie transportować napełnionego urządzenia.

MONTAŻ I URUCHOMIENIE

Przed każdym użyciem zamontować gąbkę filtracyjną Ⓡ nad klatką pływaka, aby zapobiec wnikaniu wody lub pyłu do głowicy silnikowej Ⓐ. Sprawdzić obecność gąbki filtracyjnej przed każdym kolejnym użyciem. Niezwłocznie wymieniać ewentualnie uszkodzoną gąbkę filtracyjną. Przed kolejnym użyciem osuszyć gąbkę filtracyjną.

- ▶ Zamontować rury z tworzywa sztucznego Ⓜ o odpowiedniej długości na dyszę ssącą Ⓞ przy uchwycie węża ssącego Ⓠ i wetknąć wąż ssący Ⓛ na króciec Ⓜ zbiornika Ⓛ.
- ▶ Zamontować wąż spustowy Ⓒ przy króćcu przyłączeniowym zbiornika Ⓛ.

















PL

► Podłączyć wtyczkę sieciową do odpowiedniego gniazdka. Napięcie sieciowe musi być zgodne z informacją podaną na tabliczce znamionowej (230V/50Hz). Po podłączeniu wtyczki sieciowej na chwilę uruchamia się zintegrowana pompa opróżniająca i zatrzymuje się po kilku sekundach.

Praca (położenie przełącznika „I”): Głośno słychać jak urządzenie włącza się. Można odsysać. Czas napełnienia zbiornika zależy od danych warunków zastosowania i w tym aspekcie mogą zachodzić duże różnice. W przypadku uzyskania fabrycznie ustawionego poziomu, pompa opróżniająca włącza się automatycznie i opróżnia ciecz ze zbiornika. Przy tym można dalej bez przerwy odsysać.

USUWANIE USTEREK

Możliwa usterka	przyczyna	środki zaradcze
Słaba wydajność ssania, nie zasysa	Luźny króciec węża lub uchwyt przy węży ssącym 	wkręcić króciec przyłączeniowy lub uchwyt do węża przyłączeniowego 
	głowica silnikowa niezamknięta	nasadzić równo głowicę silnikową, zamknąć klamry zamykające
Woda wycieka z głowicy silnikowej	gąbka filtrująca  nad kłatką pływaka w głowicy silnikowej niezamontowana lub opadnięta	zamontować gąbkę filtrującą  nad kłatką pływaka. Po dłuższej eksploatacji ewentualnie uprzednio osuszyć gąbkę filtrującą
Pojemnik nie opróżnia	Wąż spustowy  zagięty	Usunąć zagięcie
	Wąż spustowy  jest za wysoko	Obniżyć wąż spustowy na maks. wysokość 1,50 m nad urządzeniem
	Pompa opróżniająca  zapchana	Usunąć zator
	Pompa opróżniająca  uszkodzona	Sprawdzić i ewentualnie wymienić pompę 
Urządzenie pracuje, ale nie zasysa	Dysza ssąca  zapchana	Oczyścić dyszę ssącą 
	Wąż ssący  zapchany	Oczyścić wąż ssący 
	Zbyt duża różnica wysokości	Umieścić rurę ssącą  bardziej płasko przy powierzchni stawu
	Kosz pływaka zakleszczony	Wyłączyć i zapewnić swobodne przemieszczanie kosza pływaka



GWARANCJA

Niniejsze warunki gwarancji regulują dodatkowe świadczenia gwarancyjne. Niniejsza gwarancja nie ma wpływu na ustawowe roszczenia z tytułu gwarancji. Okres gwarancyjny rozpoczyna się z dniem zakupu przez użytkownika końcowego, który można potwierdzić przez przedłożenie karty gwarancyjnej i / lub dowodu zakupu (paragon, pokwitowanie). Świadczenie gwarancyjne obejmuje wyłącznie wady spowodowane wadliwym materiałem lub winą producenta. Świadczenie gwarancyjne realizowane jest poprzez nieodpłatną naprawę nadesłanego produktu lub zastępczą dostawę sprawnego urządzenia wedle naszego uznania. O ile produkt o podobnej konstrukcji nie jest już dostępny w asortymencie firmy HEISSNER GMBH, wówczas świadczenie gwarancyjne może zostać zrealizowane poprzez dostarczenie produktu o podobnych właściwościach technicznych. Roszczenie do świadczenia gwarancyjnego przysługuje wyłącznie wówczas, gdy z produktem obchodzono się prawidłowo i zgodnie z zaleceniami w instrukcji obsługi. Z roszczenia z tytułu świadczenia gwarancyjnego wyłączone są szkody powstałe w wyniku nieodpowiedniej instalacji, niezgodnego z przeznaczeniem lub nieprawidłowego użytkowania (w szczególności również uszkodzenia łożyska lub silnika spowodowanego pracą pompy na sucho oraz szkody powstałe w wyniku zassania piasku lub kamieni), nieprzestrzegania przepisów bezpieczeństwa, wadliwej konserwacji oraz użycia siły lub oddziaływania z zewnątrz (w szczególności również złamania lub uszkodzenia wirnika łopatkowego, uszkodzenia poprzez wodę zawierającą dużą ilość wapnia przy



PL

niedostatecznym czyszczeniu), samowolnych zmian przy produkcji, uszkodzonych lub skróconych wtyków lub przewodów, a także normalnego zużycia przy zgodnym z przeznaczeniem użytkowaniu. Z roszczenia z tytułu świadczenia gwarancyjnego wyłączone są w szczególności także uszkodzenia transportowe oraz szkody i koszty wtórne. Roszczenie gwarancyjne wygasa, jeśli produkt uległ nieupoważnionej ingerencji dokonanej przez podmiot inny niż firma HEISSNER lub punkt serwisowy posiadający autoryzację firmy HEISSNER. Naprawa lub wymiana produktu nie powoduje wydłużenia okresu gwarancji lub przyznania nowego okresu gwarancji na wymienione lub naprawione urządzenie lub zamontowane części zamienne w ramach udzielonego świadczenia gwarancyjnego. Wymontowane części lub przedmioty, za które realizowana jest zastępcza dostawa, są własnością firmy HEISSNER GMBH.



UTYLIZACJA

Urządzeń oznaczonych tym symbolem nie wolno utylizować ze śmieciami z gospodarstwa domowego. Użytkownik jest zobowiązany do oddzielnej utylizacji takich urządzeń elektrycznych i elektronicznych. Proszę zasięgnąć informacji w miejscowym urzędzie administracji odnośnie możliwości utylizacji. Zgodna z ekologią utylizacja sprawia, że stare urządzenia trafiają do recyklingu lub innych form ponownego wykorzystania.

VAROVÁNÍ

CZ

- ▶ **Tento přístroj nesmí být používán dětmi do 8 let a kromě toho i osobami se sníženými fyzickými, senzorickými nebo mentálními schopnostmi nebo nedostatkem zkušeností a vědomostí, pokud nejsou pod dohledem nebo nebyly poučeny o bezpečném používání přístroje a mohou z tohoto důvodu vzniknout nebezpečí.**
- ▶ **Děti si nesmí s přístrojem hrát.**
- ▶ **Čištění a užitelská údržba nesmí být prováděna dětmi bez dozoru.**
- ▶ **Přístroj musí být zajištěn pomocí ochranného zařízení chybného proudu s jmenovitým poruchovým proudem maximálně 30 mA.**
- ▶ **Přístroj zapojte pouze tehdy, shodují se elektrické údaje přístroje s údaji elektrického napájení. Údaje o přístroji se nachází na typovém štítku přístroje, na obalu nebo v tomto návodu.**
- ▶ **Může dojít ke smrti nebo těžkým zraněním elektrickým proudem! Dříve, než sáhnete do vody, odpojte ze sítě přístroje ve vodě s napětím >12 V AC nebo >30 V DC.**
- ▶ **Přístroj provozujte pouze tehdy, pokud se vodě nezdržují žádné osoby.**
- ▶ **Poškozený přívodní kabel nelze vyměnit. Přístroj zlikvidujte.**

POUŽITÍ V SOULADU S URČENÍM

- Přístroj není homologován pro řemeslné/průmyslové oblasti. Použití výhradně v soukromých domácnostech.
- Nepoužívejte přístroj k odsávání hořlavých kapalin, popela, barev, laků nebo jiných chemikálií.
- Přístroj není vhodný k trvalému provozu, jako je vyprazdňování jezírek nebo nádrží.



BEZPEČNOSTNÍ POKYNY

- ▶ **Jakékoliv použití přístroje, které není popsáno v tomto návodu, je zakázáno.**
- ▶ **Používejte pouze prodlužovací rozvody, které odpovídají předpisům.**
- ▶ **Před každým použitím zkontrolujte správnou montáž hlavy motoru a všech dalších součástí, které jsou potřebné k provozu, především pak filtrační houbu.**



**CZ**

- ▶ Netahejte ani nezvedejte přístroj za elektrické přívodní kabely.
- ▶ V případě vadného přívodního kabelu nebo síťové zástrčky nesmíte přístroj uvést do provozu.
- ▶ Přístroj nesmíte ponořit do vody ani na něj stříkat vodu. Nepoužívejte přístroj za deště.
- ▶ Nenechávejte přístroj v provozu bez dozoru.
- ▶ Při použití formou čerpadla k odsávání kalu z jezírek nebo jako bazénového vysavače musíte přístroj používat v dostatečné bezpečné vzdálenosti 2 m od jezírka.
- ▶ Použití přístroje pouze na vhodném stabilním a rovném podkladu.
- ▶ Pokud je hlava motoru mokrá nebo při mokřém přívodním vedení přístroj nepoužívejte nebo jej okamžitě odpojte od elektrické sítě.
- ▶ Před jakýmkoliv použitím zkontrolujte polohu a instalaci filtrační houby.
- ▶ Nesměrujte hadicí sání na jiné osoby nebo na části těla.
- ▶ Před každým ručním vyprázdněním nádoby odpojte elektrickou zástrčku.

POPIS A MONTÁŽ

- | | |
|---------------------------------|--------------------|
| Ⓐ Hlava motoru | Ⓘ Nádoba |
| Ⓑ Vypínač | Ⓛ Hadice sání |
| Ⓒ Výtoková hadice | Ⓜ Sací trubky 4 ks |
| Ⓓ Vak na nečistoty | Ⓞ Sací hubice |
| Ⓔ Uzavírací víko | Ⓟ Čerpadlo |
| Ⓕ Uzavírací svorka hlavy motoru | Ⓠ Rukojeť |
| Ⓖ Připojovací hrdlo hadice sání | Ⓡ Filtrační houba |

POPIS FUNKCE

Přístroj odsává z vody kal pomocí sací hadice upevněné k připojovacímu hrdlu. Pomocí posuvného přepínače na rukojeti sací hadice můžete regulovat sací výkon. Sběrný vak na nečistoty v nádobě přístroje shromažďuje hrubé částičky nečistot a zabraňuje tak ucpávání a zablokování vypouštěcího čerpadla. Pokud sací výkon slabne, musíte sběrný vak na nečistoty vyčistit. Vypouštěcí čerpadlo čerpá znečištěnou vodu přes odtokovou hadici z nádrže. Plovák v opěrném koši filtru chrání sací hlavici před vnikající vodou. Ke správné funkci přístroje musíte pravidelně čistit pěnu z filtru. Plovák se musí pohybovat volně. Ochranná funkce plováku: Při nedovoleném zvýšení hladiny znečištěné vody v nádrži uzavře plovák sací otvor na sací hlavici a vyřadí sací hlavici z provozu. Současně s tím se zásadně změní zvuk. Vypněte přístroj, odpojte jej od elektrické energie a odstraňte zablokování vypouštěcího čerpadla.

Pro přístroj jsou platná následující omezení:

- ▶ Nikdy nepoužívejte přístroj bez protékající vody.
- ▶ Podíl vody v nečistotách musí být minimálně 20 %.
- ▶ Provoz pouze s vodou za teploty +4 °C až +35 °C.
- ▶ Nikdy nečerpejte jiné kapaliny než vodu.
- ▶ Nepoužívejte k suchému vysávání.
- ▶ Nepoužívejte spolu s chemikáliemi, potravinami, vysoce hořlavými nebo výbušnými látkami.
- ▶ Netransportujte naplněné zařízení.

MONTÁŽ A UVEDENÍ DO PROVOZU

Před každým použitím namontujte filtrační houbu **Ⓡ** nad klec plováku tak, abyste zabránili vniknutí vody nebo prachu do hlavy motoru **Ⓐ**. Před každým dalším použitím zkontrolujte instalaci filtrační houby. Případně vadnou filtrační houbu okamžitě vyměňte. Před dalším použitím nechejte filtrační houbu vyschnout.

- ▶ Namontujte plastové trubky **Ⓜ** v požadované délce spolu se sací hubicí **Ⓞ** na rukojeť sací hadice **Ⓞ** a nasadte sací hadici **Ⓛ** na hrdlo **Ⓕ** nádrže **Ⓘ**.
- ▶ Namontujte vypouštěcí hadici **Ⓞ** k připojovacímu hrdlu nádrže **Ⓘ**.
- ▶ Zapojte elektrickou zástrčku do vhodné zásuvky. Síťové napětí musí odpovídat údaji uvedenému na typovém štítku (230 V/50 Hz). Po zapojení zástrčky se krátce spustí integrované vypouštěcí čerpadlo a po několika vteřinách se zastaví.

Provoz (poloha přepínače „I“): zařízení se zapne se slyšitelným hlukem. Můžete vysávat. Doba naplnění nádoby závisí na příslušných podmínkách použití a může být různá. Po dosažení hladiny nastavené z výroby se vypouštěcí čerpadlo automaticky zapne a vyčerpá kapalinu z nádoby. Přitom můžete nepřetržitě dále vysávat.



POMOC V PŘÍPADĚ PORUCH

Možná porucha	Příčina	Odstranění
Sací výkon je slabý, vysavač nevysává	Povolené hadicové hrdlo nebo rukojeť na sací hadici L	Utáhněte sací hrdlo nebo rukojeť až těsně k sací hadici L
	Hlava motoru není zavřena	Nasaďte pečlivě hlavu motoru, zavřete uzavírací spony
Z hlavy motoru vytéká voda	Filtrační houba B nad klecí plováku v hlavě motoru není namontována nebo spadla	Namontujte filtrační houbu B nad klec plováku. Po delším provozu příp. nejprve vysušte filtrační houbu
Nádoba se nevyprazdňuje	Vypouštěcí hadice C je zalomená	Narovnejte zalomení
	Vypouštěcí hadice C je příliš vysoko	Odtokovou hadici C spusťte na max. 1,50 m nad přístrojem
	Vypouštěcí čerpadlo P je ucpané	Odstraňte příčinu ucpaní
	Vypouštěcí čerpadlo P je vadné	Zkontrolujte čerpadlo P a příp. vyměňte
Přístroj běží, ale nevysává	Sací hubice O je ucpaná	Vyčistěte sací hubici O
	Sací hadice L je ucpaná	Vyčistěte sací hadici L
	Příliš velký výškový rozdíl	Položte sací trubku M rovňěji na hladinu jezírka
	Vzpříčený koš plováku	Vypněte a zprůchodněte koš plováku



ZÁRUKA

Tyto záruční podmínky regulují dodatečné poskytnutí záruky. Zákonné závazky ze záruky nejsou touto zárukou dotčeny. Záruka začíná dnem nabytí koncovým uživatelem, jež lze doložit předložením záručního listu a/nebo dokladem o koupi (účtenka, platební doklad). Záruční servis se vztahuje výlučně na nedostatky, jež se týkají materiálových nebo výrobních vad. Záruční servis se uskutečňuje prostřednictvím bezplatné opravy zaslání výrobku nebo náhradní dodávkou bezchybného zařízení podle našeho výběru. Pokud již konstrukčně stejný výrobek není v sortimentu společnosti HEISSNER GMBH k dispozici, může se poskytnutí záruky uskutečnit prostřednictvím dodání výrobku s porovnatelnými vlastnostmi. Nárok na záruční servis vzniká výlučně tehdy, pokud bylo s výrobkem zacházeno odborně a podle doporučení v návodu k obsluze.

Z nároků na záruční servis jsou vyloučeny škody vzniklé neodbornou instalací, nepřípustným nebo neodborným používáním (zejména i poškození ložisek nebo motoru chodem čerpadel nasucho a poškození nasáním písku nebo kamenů), nedodržení bezpečnostních předpisů, vadnou údržbou, jakož i použitím násilí nebo cizími vlivy (zejména i zlomení nebo poškození oběžného kola, poškození silně vápenatou vodou při nedostatečném čištění), svévolnými změnami na výrobku, poškozenou nebo zkrácenou zástrčkou nebo kabelem, jako i normálním opotřebením při použití podle určení. Z nároků na poskytnutí záruky jsou vyloučeny zejména i škody vzniklé při přepravě a následné škody a náklady vyplývající ze závad.

Nárok na záruku zaniká, pokud již byly na výrobku provedeny zásahy, jež nebyly provedeny společností HEISSNER nebo servisními místy autorizovanými společností HEISSNER. Oprava nebo výměna výrobku nevede ani k prodloužení záruční doby, ani se nespouští nová záruční doba již poskytnutého záručního servisu pro vyměněné nebo zrekonstruované zařízení nebo pro další vestavěné náhradní díly. Demontované díly nebo předměty, za které se provádí náhradní dodávka, se stávají majetkem společnosti HEISSNER GMBH.



LIKVIDACE

Přístroje označené symbolem zobrazeným vedle nesmíte likvidovat jako běžný domovní odpad. Takovéto staré elektrické a elektronické přístroje musíte likvidovat zvlášť. Informujte se u místního správního úřadu o možnostech regulované likvidace. Provedením ekologické likvidace umožníte recyklaci starých přístrojů nebo jejich opětovné využití jinou formou.

⚠ UYARI

- ▶ Bu birim denetimli veya talimat eğer ekipmanın güvenli kullanımına ilişkin 8 yaş arası çocuklar ve yukarıda ve fiziksel, duyuşsal veya zihinsel yetenekleri veya tecrübe eksikliği ve bilgisi olan kişiler tarafından kullanılan ve elde edilen risklerin anlaşılması edilebilir.
- ▶ Çocukların cihazla oynamasına izin vermeyin.
- ▶ Temizlik ve kullanıcı bakım çocukların kendi başlarına yapılmayacaktır.
- ▶ Ünite 30 mA alan kalıntı akım ile bir artık akım cihazı ile korunmalıdır.
- ▶ Sadece bağıladığınızda cihaz ve güç kaynağı maçında elektrik verileri. cihaz veri paket veya kılavuzdaki cihazın etikette bulunur.
- ▶ Elektrik şoku nedeniyle ölüm veya ağır yaralanma mümkündür! güç kaynağından gelen gerilimi ile su içinde suya, > 12 V AC veya > 30 V DC bağlantı kesme cihazları ulaşmadan önce.
- ▶ su içerisinde insanlar varsa kullanmayın.
- ▶ Hasarlı bir kablo deęiştirilemez. Cihazın atın.

AMACA UYGUN KULLANIM

- Cihaz ticari/endüstriyel kullanım için tasarlanmamıştır. Sadece bireysel kullanım için uygundur.
- Cihazı, aşındırıcı sıvıları, külü, boyaları, cilaları veya dięer kimyasalları emmek için kullanmayın.
- Cihaz, havuz veya su deposu boşaltması gibi sürekli işletim için uygun deęildir.







GÜVENLİK BİLGİLERİ

- ▶ Cihazın, bu talimatta açıklanmayan her türlü kullanımı yasaktır.
- ▶ Sadece uygun uzatma hatları kullanın.
- ▶ Her kullanımdan önce motor başlığının ve işletim için gerekli dięer tüm bileşenlerin ve özellikle filtre süngerinin doęru montajını kontrol edin.
- ▶ Cihazı elektrik bağlantı hattından çekmeyin veya kaldırmayın.
- ▶ Hat veya fiş arızalıysa cihaz işleme alınmamalıdır.
- ▶ Cihazı suya daldırmayın veya üzerine su püskürtmeyin. Cihazı yağmurlu havalarda kullanmayın.
- ▶ Cihazı gözetimsiz işletmeyin.
- ▶ Havuz çamuru emicisi veya yüzme havuzu emicisi olarak kullanırken cihazı havuza 2 metrelik yeterli güvenlik mesafesinde tutarak işletin.
- ▶ Cihaz sadece uygun, sağlam, düz bir zeminde işletilebilir.
- ▶ Motor başlığı veya bağlantı hattı ıslaksa cihazı işleme almayın veya hemen fişini çekin.
- ▶ Her kullanımdan önce filtre süngerinin konumunu ve mevcut olup olmadığını kontrol edin.
- ▶ Emme hortumunu kişilere veya uzuvlara doęrultmayın.
- ▶ Haznenin her manuel boşaltımından önce fişini çekin.

AÇIKLAMA VE MONTAJ

- | | |
|------------------------------------|-----------------------|
| Ⓐ Motor başlığı | Ⓘ Hazne |
| Ⓑ Açma/kapama şalteri | Ⓛ Emme hortumu |
| Ⓒ Tahliye hortumu | Ⓜ Emme borusu, 4 adet |
| Ⓓ Kir toplama torbası | Ⓝ Emiş memesi |
| Ⓔ Kapatma kapağı | Ⓟ Pompa |
| Ⓢ Motor başlığının kapatma kısıacı | Ⓠ Hava |
| Ⓣ Emme hortumunun bağlantı ağızı | Ⓡ Filtre süngeri |

TR

Olası arıza	Nedeni	Çözümü
Cihaz çalışıyor ancak emmiyor	Emme memesi  tıkalı	Emme memesini  temizleyin
	Emme hortumu  tıkalı	Emme hortumunu  temizleyin
	Yükseklik farkı çok fazla	Emme hortumunu  havuzda daha düz tutun
	Şamandıra sepeti sıkışmış	Kapatın ve şamandıra sepetini kullanılır hale getirin



GARANTİ

Bu garanti koşulları ilave garanti hizmetlerini düzenlerler. Yasal garanti talepleri bu garanti tarafından etkilenebilir. Garanti, garanti kartı ve/veya satın alma belgesi (kasa fişi, fatura) ile belgelendiği son kullanıcının satın alma tarihinden itibaren başlar. Garanti hizmetleri sadece malzeme veya üretim hatalarının neden olduğu kusurları kapsar. Garanti hizmetleri gönderilmiş ürünün ücretsiz onarılmasıyla veya bizim seçiminize göre sorunsuz bir cihazın gönderilmesiyle gerçekleşir. Yapı olarak eşdeğer bir ürün HEISSNER GMBH'nin ürün yelpazesinde bulunmadığında, garanti hizmeti teknik bakımdan benzer özelliklere sahip bir ürünün gönderilmesiyle yerine getirilebilir. Garanti hizmetine yönelik haklar ancak ürün amacına ve kullanım talimatındaki önerilere uygun şekilde kullanılırsa ortaya çıkar. Tekniğe uygun olmayan montajdan, usulüne uygun olmayan veya kötüye kullanımdan (özellikle pompalarda kuru çalışma nedeniyle yatak veya motor hasarları ve kum veya taşlarının emilmesi nedeniyle meydana gelen arızalar), güvenlik talimatlarına dikkat edilmemesinden, yetersiz bakımdan veya zorla kullanımdan veya dış etkilere (özellikle kanat çarkının kırılması veya hasar görmesi, yetersiz temizlikten dolayı aşırı kireç içeren su nedeniyle meydana gelen hasarlar), üründe kendi yaptığınız değişikliklerden, hasara uğramış veya kısaltılmış soket veya kablodan ve ayrıca amacına uygun kullanım nedeniyle ortaya çıkan normal aşınmalardan dolayı meydana gelen arızalar garanti hizmeti dışında kalmaktadır. Özellikle nakliye hasarları ve ayrıca bu nedenle meydana gelebilecek hasarlar ve masraflar garanti hizmetinin dışındadır. Üründe HEISSNER tarafından yapılmayan veya HEISSNER tarafından yetkilendirilmemiş servis merkezleri tarafından yapılan müdahaleler sonucunda garanti hizmeti sona erer. Ürünün onarımı veya değişimi garanti süresinin uzamasına neden olmaz, ayrıca değiştirilen veya onarılan cihaz veya takılan benzer yapı parçaları için yerine getirilmiş garanti hizmeti nedeniyle yeni bir garanti süresi yürürlüğe konulmaz. Yedek teslimat için sökülen parçalar veya cisimler HEISSNER GMBH'nin malı haline gelir.



TASFIYE

Yandaki sembol ile işaretlenmiş olan cihazlar ev çöpi ile tasfiye edilmemelidir. Bu tür elektrikli ve elektronik eski cihazları ayrı bir şekilde tasfiye etmelisiniz. Tasfiye düzenlemeleri imkanları hakkında lütfen yerel yönetim kurumunuzdan bilgi edinin. Çevre dostu bu tasfiye ile eski cihazları, geri dönüşüme veya yeniden değerlendirilmenin diğer türlerine iletirsiniz.

ROX



AVERTIZARE

- ▶ Acest aparat poate fi folosit de către copii începând cu 8 ani și peste, precum și persoane cu deficiențe psihice, senzoriale sau abiliități mentale, ori cu experiență redusă și cu cunoștințe reduse, dacă sunt supravegheate sau au fost instruite în ceea ce privește utilizarea sigură a aparatului și au înțeles pericolele rezultate.
- ▶ Copiii nu au voie să se joace cu aparatul.
- ▶ Este interzisă curățarea și întreținerea curentă de către copii fără supraveghere.





- ▶ Aparatul trebuie să dispună de un sistem de protecție împotriva curenților vagabonzi cu o eroare de calcul a curentului de maxim 30 mA.
- ▶ Conectați aparatul numai dacă datele electrice ale aparatului coincid cu cele ale instalației de alimentare cu curent. Datele aparatului sunt menționate pe plăcuța cu date tehnice de pe aparat, de pe ambalaj sau din prezentele instrucțiuni.
- ▶ Pericol de deces sau de accidente grave prin electrocutare! Înainte de a introduce mâna în apă, scoateți de sub tensiune aparatele din apă cu o tensiune >12 V CA sau >30 V CC.
- ▶ Utilizați aparatul numai dacă în apă nu se află nicio persoană.
- ▶ Cablurile de alimentare nu pot fi înlocuite. În cazul unui cablu deteriorat, aparatul trebuie reciclat.

UTILIZAREA CONFORM DESTINAȚIEI

- Utilizarea aparatului în domeniul comercial/industrial nu este admisă. Se permite exclusiv utilizarea de către persoane particulare, în domeniul casnic.
- Nu utilizați aparatul pentru aspirarea lichidelor inflamabile, a cenușei, vopselelor, lacurilor sau a altor chimicale.
- Aparatul nu este adecvat pentru utilizarea continuă cum ar fi desecarea iazurilor sau golirea cisternelor.



INSTRUCȚIUNI DE SIGURANȚĂ

- ▶ Orice altă utilizarea a aparatului, care nu este descrisă în aceste instrucțiuni, este interzisă.
- ▶ Utilizați numai prelungitoare conform prevederilor.
- ▶ Înaintea oricărei utilizări să verificați montarea corectă a capului motor și a tuturor celorlalte componente necesare funcționării, în mod special, burețele de filtrare.
- ▶ Să nu trageți și să nu ridicați aparatul de cablul electric necesar conectării.
- ▶ Punerea aparatului în funcțiune nu se permite în situația în care cablul de alimentare sau ștecherul este defect.
- ▶ Să nu cufundați aparatul în apă și să nu îl stropiți cu apă. Nu utilizați aparatul pe ploaie.
- ▶ Nu lăsați aparatul să funcționeze nesupravegheat.
- ▶ La utilizarea ca aspirator al nămolului din iazuri sau ca dispozitiv de aspirare pentru piscine, aparatul trebuie utilizat la o distanță de siguranță de 2 m față de iaz.
- ▶ Utilizarea aparatului trebuie să aibă loc pe o suprafață adecvată, stabilă, lipsită de denivelări.
- ▶ Dacă este ud capul motor sau cablul de conectare, nu puneți aparatul în funcțiune sau scoateți-l imediat din priză.
- ▶ Înainte de orice utilizare să verificați existența și poziția buretelui de filtrare.
- ▶ Nu îndreptați furtunul de aspirare spre persoane sau părți ale corpului.
- ▶ Înainte oricărei goliri manuale a rezervorului trageți ștecherul din priză.

DESCRIEREA ȘI MONTAREA

- | | |
|----------------------------------|-------------------------------|
| Ⓐ cap motor | Ⓛ rezervor |
| Ⓑ întrerupător pornit/oprit | Ⓛ furtun de aspirare |
| Ⓒ furtun de evacuare | Ⓜ tuburi de aspirare 4 bucăți |
| Ⓓ sac de colectare impurități | Ⓞ duză de aspirare |
| Ⓔ capac | Ⓟ pompă |
| Ⓢ clemă închidere cap motor | Ⓠ element de prindere |
| Ⓣ ștuț racord furtun de aspirare | Ⓡ burete de filtrare |

DESCRIEREA MODULUI DE FUNCȚIONARE

Aparatul aspiră șlamul din apă prin furtunul de aspirație racordat la ștuțul de racordare. Sacul de colectare a impurităților din rezervorul aparatului colectează particulele grosiere de impurități și în acest mod



RO

împiedică o înfundare sau o blocare a pompei de golire. Dacă scade puterea de aspirare, trebuie să goliți sacul de colectare a impurităților. Pompa de golire pompează apa murdară din rezervor prin furtunul de evacuare. Flotorul din coșul de susținere a filtrului protejează capul de aspirare împotriva pătrunderii apei. Pentru o funcționare ireproșabilă trebuie să curățați cu regularitate spuma depusă pe filtru. Flotorul trebuie să se deplaseze neobstrucționat. Funcția de protecție a flotorului: În situația în care nivelul apei murdare crește nepermis de mult în rezervor, flotorul închide orificiul de aspirare din capul de aspirare și decuplează capul de aspirare. În această situație se modifică în același timp considerabil și zgomotul produs de funcționare. Opriti aparatul, deconectați-l de la alimentarea electrică și remediați blocajul din pompa de golire.

Există următoarele restricționări pentru aparat:

- ▶ Nu utilizați niciodată aparatul în lipsa debitului de apă.
- ▶ Procentul de apă din apa cu impurități trebuie să fie de minim 20 %.
- ▶ Se utilizează numai cu apă, la o temperatură a apei de +4 °C ... +35 °C.
- ▶ Nu pompați niciodată alte lichide în afară de apă.
- ▶ Nu utilizați aparatul ca dispozitiv de aspirare uscată.
- ▶ Nu utilizați aparatul cu chimicale, alimente, substanțe ușor inflamabile sau explozive.
- ▶ Nu transportați aparatul în stare umplută.

MONTAJUL ȘI PUNEREA ÎN FUNCȚIUNE

Înainte de orice utilizare montați buretele de filtrare **®** deasupra coliviei plutitorului pentru a împiedica pătrunderea apei sau prafului în capul motor **Ⓐ**. Înainte de orice nouă utilizare verificați existența buretelui de filtrare. Dacă buretele de filtrare este defect, înlocuiți-l imediat. Înainte de o nouă utilizare lăsați buretele de filtrare să se usuce.

- ▶ Montați tuburile din plastic **Ⓜ** la lungimea dorită, cu duza de aspirare **Ⓢ** la elementul de prindere al furtunului de aspirare **Ⓢ** și cuplați furtunul de aspirare **Ⓛ** pe ștuțul **Ⓜ** al rezervorului **Ⓢ**.
- ▶ Montați furtunul de evacuare **Ⓢ** la ștuțul de racordare de la rezervor **Ⓢ**.
- ▶ Introduceți ștecherul de alimentare într-o priză corespunzătoare. Tensiunea electrică a rețelei trebuie să coincidă cu datele de pe plăcuța cu caracteristici tehnice (230V/50Hz). După conectarea ștecherului de alimentare, pompa de golire integrată pornește scurt și se oprește după câteva secunde.

Funcționare (poziția comutatorului „I”): Aparatul pornește perceptibil auditiv. Se poate aspira. Timpul de umplere a rezervorului depinde de respectivele condiții de utilizare și poate varia în timp. La atingerea unui nivel presetat din fabrică, pompa de golire pornește automat și golește lichidul din rezervor. După aceasta poate aspira mai departe, fără întrerupere.

ASISTENȚĂ ÎN CAZ DE DEFECTIUNI

Defecțiune posibilă	Cauză	Remediu
Putere slabă de aspirare, nu aspiră	Ștuțul furtunului sau elementul de prindere de la furtunul de aspirare Ⓛ nestrâns	Strângeți bine ștuțul de racordare sau elementul de prindere pe furtunul de aspirare Ⓛ
	Capul motor nu e închis	Așezați capul motor coplanar, închideți clemele de închidere
Iese apă din capul motor	Buretele de filtrare ® nemontat peste colivia plutitorului din capul motor sau a căzut	Montați buretele de filtrare ® peste colivia plutitorului. După o utilizare mai îndelungată să uscați în prealabil buretele de filtrare dacă este cazul
Rezervorul nu se golește	Furtunul de evacuare Ⓢ îndoit	Remediați îndoitura
	Furtunul de evacuare Ⓢ este plasat prea sus	Coborâți furtunul de evacuare Ⓢ la max. 1,50 m deasupra aparatului
	Pompa de golire Ⓢ înfundată	Remediați înfundarea
	Pompa de golire Ⓢ defectă	Verificați pompa Ⓢ și dacă este cazul, înlocuiți-o



RO

Defecțiune posibilă	Cauză	Remediu
Aparatul funcționează, dar nu aspiră	Duza de aspirație înfundată	Curățați duza de aspirație
	Furtunul de aspirație înfundat	Curățați furtunul de aspirație
	Diferența de înălțime prea mare	Mențineți tubul de aspirație mai plat față de suprafața iazului
	Coșul flotorului înțepenit	Decuplați aparatul și mișcați coșul flotorului



GARANȚIA

Prezenta convenție de garanție reglementează serviciile suplimentare din perioada de garanție. Ea nu aduce atingere pretențiilor legale de garanție. Garanția începe din ziua dobândirii bunului de către cumpărătorul final. Dovada ei se face prin prezentarea certificatului de garanție și/sau a bonului de casă (factură, chitanță). Serviciile de garanție acoperă doar viciile de material sau de fabricație. Garanția implică repararea gratuită a produsului expediat la producător sau înlocuirea acestuia cu un produs nou, fără defecte, ales de noi. Dacă HEISSNER GMBH nu mai are în stoc un produs similar, garanția poate însemna livrarea unui produs cu parametri tehnici similari. Pretențiile de garanție sunt valabile numai dacă produsul a fost folosit conform destinației și instrucțiunilor de utilizare. Sunt excluse de la garanție produsele a căror defecte se datorează unei instalări incorecte, unei utilizări greșite sau improprii (în special defecte ale lagărului sau motorului din cauza funcționării pompei pe uscat sau defecte provocate de aspirarea de nisip sau pietricele), nerespectării instrucțiunilor de securitate, întreținerii defectuoase sau forțării unor elemente ori intervențiilor externe (în special ruperea sau deteriorarea rotorului cu palete, defecte generate de curățarea insuficientă a unei pompe care lucrează în apă super-calcaroasă), sau a căror defecte se datorează modificărilor proprii aplicate produsului, folosirii unui ștecăr defect sau a unui cablu deteriorat sau prea scurt, precum și uzurii normale. Nu intră în regimul de garanție nici defectele de transport sau daunele și costurile consecutive unor neajunsuri. Garanția se pierde dacă produsul a suferit intervenții în altă parte decât la HEISSNER sau în atelierele autorizate de HEISSNER. Reparațiile sau înlocuirea produsului nu determină automat prelungirea termenului de garanție și nici emiterea unui nou certificat de garanție pentru produsul înlocuit sau reparat, ori pentru eventualele piese de schimb înlocuite. Piesele demontate sau produsele înlocuite intră în proprietatea HEISSNER GMBH.



ELIMINAREA LA DEȘEURI

Aparatele marcate cu simbolul alăturat nu trebuie eliminate la deșeurile menajere. Aveți obligația de a elimina separat la deșeuri aparatura electrică și electronică uzată. Informați-vă la autoritatea administrativă locală cu privire la posibilitățile reglementate de eliminare la deșeuri. Prin această eliminare ecologică la deșeuri dispuneți reciclarea aparatului vechi sau o altă formă de revalorificare a acesteia.



UPOZORENJE

HR

- ▶ **Djeca od 8 i više godina i osobe sa smanjenim tjelesnim, osjetilnim ili mentalnim mogućnostima te s ograničenim iskustvom i znanjem ovaj uređaj smiju upotrebljavati samo uz nadzor ili ako su upućene u njegovu sigurnu uporabu i razumiju opasnosti koje iz nje proizlaze.**
- ▶ **Djeca se ne smiju igrati s uređajem.**
- ▶ **Djeca ne smiju obavljati radove čišćenja i korisničkog održavanja uređaja bez nadzora.**
- ▶ **Uređaj mora biti zaštićen sklopkom na diferencijalnu (preostalu) struju s nazivnom diferencijalnom strujom od maksimalno 30 mA.**





HR

- ▶ Uređaj priključite samo ako se električni podaci uređaja podudaraju s podacima za napajanje. Podaci uređaja nalaze se na označnoj pločici na uređaju, na pakiranju ili u ovim uputama.
- ▶ Može doći do smrti ili teških ozljeda zbog strujnog udara! Prije nego dotaknete vodu, uređaje pod naponom >12 V AC ili >30 V DC koji se nalaze u vodi odvojite s električne mreže.
- ▶ Uređaj rabite samo ako se nitko ne nalazi u vodi.
- ▶ Oštećen priključni vod ne može se zamijeniti. Uklonite uređaj.

NAMJENSKA UPORABA

- uređaj nije dopušteno primjenjivati u komercijalno/industrijske svrhe. Namijenjen je isključivo za uporabu u privatnim kućanstvima.
- uređaj nemojte koristiti za usisavanje zapaljivih tekućina, pepela, boja, lakova ili drugih kemikalija.
- uređaj nije namijenjen za trajni pogon kao što je pražnjenje jezerca ili cisterni.



SIGURNOSNE UPUTE

- ▶ Zabranjeno je svako korištenje uređaja koje se razlikuje od ovdje opisanog.
- ▶ Koristite samo propisane produžne kabele.
- ▶ Prije svake uporabe provjerite jesu li glava motora i sve druge komponente potrebne za pogon, naročito filtarska spužva, pravilno montirane.
- ▶ Nemojte vući niti podizati uređaj držeći ga za priključni kabel.
- ▶ U slučaju oštećenog dovodnog kabela ili mrežnog utikača nije dopušteno pokretanje uređaja.
- ▶ Uređaj nemojte uranjati u vodu niti prskati vodom. Ne koristite uređaj po kiši.
- ▶ Pokrenuti uređaj ne ostavljajte bez nadzora.
- ▶ Kada uređaj koristite kao crpku za usisavanje mulja iz jezerca ili vode iz bazena, pokrećite ga na dovoljnom sigurnosnom razmaku od 2 m od jezerca.
- ▶ Uređaj pokrećite jedino na prikladnoj, stabilnoj i ravnoj podlozi.
- ▶ U slučaju da su glava motora ili priključni kabel mokri, ne pokrećite uređaj ili ga odmah odvojite od strujne mreže.
- ▶ Prije svake uporabe provjerite postoji li filtarska spužva i je li pravilno postavljena.
- ▶ Ne usmjeravajte usisno crijevo na osobe ili dijelove tijela.
- ▶ Prije svakog ručnog pražnjenja spremnika izvucite mrežni utikač.

OPIS I MONTAŽA

- | | |
|---------------------------------------|--------------------------|
| Ⓐ Glava motora | Ⓛ Spremnik |
| Ⓑ Prekidač za ukl./isklj | Ⓛ Usisno crijevo |
| Ⓒ Odvodno crijevo | Ⓜ Usisne cijevi 4 komada |
| Ⓓ Vrećica za prihvat prljavštine | Ⓞ Usisna sapnica |
| Ⓔ Poklopac za zatvaranje | Ⓟ Crpka |
| Ⓢ Spونا za zatvaranje glave motora | Ⓠ Držak |
| ⓗ Priključni nastavak usisnog crijeva | Ⓡ Filtarska spužva |

OPIS FUNKCIJE

Uređaj kroz usisne nastavke priključene na usisnom crijevu usisava mulj iz vode. Vrećica za prihvat prljavštine u spremniku uređaja prihvaća krupne čestice prljavštine i time sprječava začepljivanje ili blokiranje crpke za pražnjenje. Kada se usisna snaga smanji, treba očistiti vrećicu za prihvat prljavštine. Crpka za pražnjenje ispušćava prljavu vodu iz spremnika s pomoću odvodnog crijeva. Plovak u potpornoj košarici za filter štiti glavu sisaljke od prodiranja vode. Za besprijekorno funkcioniranje potrebno je redovito čistiti pjenu filtra. Osigurajte slobodno kretanje plovka. Zaštitna funkcija plovka: Kada razina prljave vode u spremniku prelazi dozvoljenu granicu, plovak zatvara usisni otvor u glavi sisaljke i isključuje glavu sisaljke. Istovremeno je primjetna znatna promjena šuma pri radu. Isključite uređaj, odvojite ga od strujne mreže i uklonite uzrok blokiranja na crpki za pražnjenje.

Za uređaj vrijede sljedeća ograničenja:

- ▶ Nikada ga ne pokrećite bez protoka vode.





- ▶ Udio vode u naslagama prljavštine mora iznositi najmanje 20 %.
- ▶ Pogon je dozvoljen samo s vodom temperature od +4 °C do +35 °C.
- ▶ Nikada ne crpите nikakve druge tekućine izuzev vode.
- ▶ Ne koristite uređaj kao usisavač za suho usisavanje.
- ▶ Ne koristite ga za kemikalije, živežne namirnice, lako zapaljive ili eksplozivne tvari.
- ▶ Ne prenosite ga kada je napunjen.

MONTAŽA I STAVLJANJE U POGON

Prije svakog korištenja montirajte filtarsku spužvu ® iznad kaveza plovka kako biste spriječili prodiranje vode ili prašine u glavu motora Ⓐ. Prije svake ponovne uporabe provjerite postoji li filtarska spužva. Eventualno oštećenu filtarsku spužvu odmah zamijenite. Ostavite filtarsku spužvu neka se osuši prije ponovnog korištenja.

- ▶ Plastične cijevi Ⓜ željene dužine montirajte zajedno s usisnom sapnicom Ⓞ na držak usisnog crijeva Ⓞ pa utaknite usisno crijevo Ⓛ na nastavak Ⓜ spremnika Ⓛ.
- ▶ Montirajte odvodno crijevo Ⓞ na priključni nastavak spremnika Ⓛ.
- ▶ Mrežni utikač utaknite u odgovarajuću utičnicu. Napon mreže mora odgovarati podacima navedenim na natpisnoj pločici (230 V / 50 Hz). Pri umetanju mrežnog utikača ugrađena se crpka za pražnjenje pokreće nakratko i nakon nekoliko sekundi zaustavlja.

Pogon (položaj prekidača „I“): Uređaj se čujno uključuje. Usisavanje može započeti. Vrijeme punjenja spremnika ovisi o trenutnim uvjetima primjene i može se vremenski razlikovati. Pri doseganju tvornički podešene razine crpka za pražnjenje se automatski uključuje i prazni tekućinu iz spremnika. Pritom se bez prekida može nastaviti s usisavanjem.

RJEŠAVANJE PROBLEMA

Moguća smetnja	Uzrok	Pomoć
Slab usisni učin, nema usisavanja	Otpušten nastavak crijeva ili držač na usisnom crijevu Ⓛ	Priključni nastavak ili držač tijesno uvrnite na priključno crijevo Ⓛ
	Glava motora nije zatvorena	Tijesno postavite glavu motora, zatvorite spone za zatvaranje
Iz glave motora izlazi voda	Filtarska spužva ® nije montirana iznad kaveza plovka u glavi motora ili je pala	Montirajte filtarsku spužvu ® iznad kaveza plovka. Nakon duljeg pogona, ako je potrebno, najprije osušite filtarsku spužvu.
Spremnik se ne prazni	Odvodno crijevo Ⓞ je presavijeno	Ispravite presavijeno mjesto
	Odvodno crijevo Ⓞ je previsoko položeno	Odvodno crijevo Ⓞ postavite neka se spušta maks. 1,50 m iznad uređaja
	Crpka za pražnjenje Ⓟ je začepljena	Otklonite uzrok začepljenja
	Crpka za pražnjenje Ⓟ je neispravna	Provjerite crpku Ⓟ i prema potrebi zamijenite
Uređaj radi, ali ne usisava	Sapnica za usisavanje Ⓞ je začepljena	Očistite sapnicu za usisavanje Ⓞ
	Usisno crijevo Ⓛ je začepljeno	Očistite usisno crijevo Ⓛ
	Prevelika visinska razlika	Usisnu cijev Ⓜ držite više u ravnini s površinom jezera
	Košarica plovka je zaglavljena	Isključite uređaj i omogućite slobodno pomicanje košarice plovka



GARANCIJA

Uvjetima iz ove garancije uređuju se dodatna garantna prava. Ova garancija ne utječe na zakonska garantna prava. Ova garancija vrijedi od dana kupnje uređaja od strane krajnjeg korisnika, koja se dokazuje



predočenjem garantnog lista i/ili potvrde o kupovini (račun). Garancija se odnosi isključivo na nedostatke u vezi s greškama materijala ili proizvodnje. Garancija obuhvaća besplatan popravak poslanog proizvoda ili zamjensku isporuku besprijekornog uređaja po našem izboru. Ako konstrukcijski identičan proizvod nije više dostupan u asortimanu tvrtke HEISSNER GMBH, garancija se može iskoristiti isporukom proizvoda s usporedivim tehničkim obilježjima. Garantno pravo vrijedi samo ako se proizvodom rukovalo na stručan način i sukladno preporukama u uputama za uporabu. Garancija ne pokriva štete nastale uslijed nestručne instalacije, protupropisne i nestručne primjene (posebno u slučaju oštećenja na ležaju ili motoru uslijed rada pumpe na suho ili šteta uslijed usisavanja pijeska ili kamenja), nepoštivanja sigurnosnih odredbi, nedostatnog održavanja kao i primjene sile ili utjecaja trećih (posebno kod puknuća ili oštećenja rotora, oštećenja uslijed vode s visokim udjelom vapnenca u slučaju nedovoljnog čišćenja), samovoljnih promjena na proizvodu, oštećenih ili skraćenih utikača ili kablova te normalnog trošenja u slučaju korištenja uređaja sukladno njegovoj namjeni. Garancija ne pokriva štete uslijed transporta kao ni štete i troškove kao posljedica neispravnosti. Garantno pravo prestaje ako su na proizvodu poduzeti neki zahvati koje nije izvršila tvrtka HEISSNER ili servis koji je ovlasila tvrtka HEISSNER. Popravak ili zamjena proizvoda ne znači produljenje garantnog roka. Za zamijenjeni ili popravljeni uređaj ili za eventualno ugrađene rezervne dijelove koji već imaju odobreni garantni rok ne računa se novi garantni rok. Izvađeni dijelovi ili predmeti za koje se isporučuju rezervni dijelovi postaju vlasništvo tvrtke HEISSNER GMBH.



ZBRINJAVANJE

Uređaje koji su označeni simbolom prikazanim pokraj teksta, ne smiju se odlagati u kućanski otpad. Vaša je obveza zasebno ih zbrinuti kao otpadne električne i elektroničke uređaje. Informirajte se kod nadležnih lokalnih službi o mogućnostima propisnog zbrinjavanja. Ovakvim ekološko prihvatljivim zbrinjavanjem otpadni uređaji mogu se reciklirati ili na neki drugi način ponovno iskoristiti.

⚠ VÝSTRAHA

- ▶ **Tento prístroj môžu používať deti staršie ako 8 rokov a osoby so zníženými fyzickými, zmyslovými alebo mentálnymi schopnosťami alebo s nedostatočnými skúsenosťami a znalosťami, keď sú pod dohľadom alebo boli poučené o bezpečnom používaní prístroja a pochopili nebezpečenstvá, ktoré z toho vyplývajú.**
- ▶ **Deti sa s prístrojom nesmú hrať.**
- ▶ **Deti nesmú vykonávať čistenie a používateľskú údržbu.**
- ▶ **Prístroj musí byť zabezpečený ochranným zariadením proti chybnému prúdu s menovitým chybným prúdom, ktorý nie je väčší než 30 mA.**
- ▶ **Prístroj pripájajte iba vtedy, ak sa zhodujú elektrické údaje prístroja a jeho napájania. Údaje o prístroji sa nachádzajú na typovom štítku prístroja, na obale alebo v tomto návode na obsluhu.**
- ▶ **Smrť alebo ťažké zranenia spôsobené zásahom elektrického prúdu! Skôr ako siahnete do vody, odpojte od elektrickej siete prístroje s napätím >12 V AC alebo >30 V DC.**
- ▶ **Prístroj prevádzkujte len vtedy, ak sa vo vode nezdržiavajú osoby.**
- ▶ **Poškodené pripojovacie vedenia sa nedajú nahradiť. Zlikvidujte prístroj.**

POUŽITIE NA URČENÝ ÚČEL

- Zariadenie nie je schválené pre profesionálne/priemyselné použitie. Použitie výlučne v súkromných domácnostiach.



- Zariadenie nepoužívajte na vysávanie horľavých kvapalín, popola, farieb, lakov alebo iných chemikálií.
- Zariadenie nie je vhodné pre trvalú prevádzku ako vyprázdňovanie jazierok a cisterien.



BEZPEČNOSTNÉ UPOZORNENIA

- ▶ Každé použitie zariadenia, ktoré nie je popísané v tomto návode, je zakázané.
- ▶ Používajte len predĺžovacie káble, ktoré zodpovedajú predpisom.
- ▶ Pred každým použitím preverte správnu montáž hlavy motora ako aj všetkých ostatných častí, ktoré sú potrebné pre prevádzku, obzvlášť filtračnej huby.
- ▶ Zariadenie nikdy neťahajte ani nedvíhajte za elektrický kábel.
- ▶ V prípade, že sú prívodný kábel alebo sieťová zástrčka pokazené, zariadenie sa nesmie uviesť do prevádzky.
- ▶ Zariadenie neponárajte do vody a ani ho nepostriekajte vodou. Zariadenie nepoužívajte v daždi.
- ▶ Zariadenie neprevádzkujte bez dozoru.
- ▶ Pri používaní ako vysávač bahna z jazierka alebo ako vysávač bazénu prevádzkujte zariadenie v dostatočne bezpečnej vzdialenosti 2 m od jazierka.
- ▶ Prevádzka zariadenia len na vhodnom, stabilnom, rovnom podklade.
- ▶ Ak sú hlava motora alebo pripojovací kábel mokré, zariadenie neuvádzajte do prevádzky alebo ho ihneď odpojte od siete.
- ▶ Pred každým použitím skontrolujte, či je filtračná huba nasadená a v akej je polohe.
- ▶ Saciu hadicu nesmerujte na osoby ani na časti tela.
- ▶ Pred každým ručným vyprázdnením nádoby vytiahnite sieťovú zástrčku.

POPIS A MONTÁŽ

- | | |
|----------------------------------|---------------------|
| Ⓐ Hlava motora | Ⓘ Nádoba |
| Ⓑ Zapínač/vypínač | Ⓛ Sacia hadica |
| Ⓒ Odtoková hadica | Ⓜ Sacie rúry 4 kusy |
| Ⓓ Záchytné vrečko na nečistoty | Ⓝ Sacia dýza |
| Ⓔ Uzatváracie veko | Ⓟ Pumpa |
| Ⓒ Uzatváracia spona hlavy motora | Ⓠ Rukoväť |
| Ⓗ Pripájacie hrdlo sacej hadice | Ⓡ Filtračná huba |

POPIS FUNKCIE

Zariadenie odsáva z vody bahno cez nasávaciu hadicu pripojenú na pripájacie hrdlo. Vrečko na zachytávanie nečistoty v nádobe zariadenia zachytáva hrubé častice nečistôt a tým zabraňuje upchatiu alebo zablokovaniu vyprázdňovacej pumpy. Pri poklese sacieho výkonu je potrebné vyčistiť vrečko na zachytávanie nečistôt. Vyprázdňovacia pumpa čerpá špinavú vodu cez vypúšťaciu hadicu z nádoby. Plavák v podpornom košíku filtra chráni hlavu vysávača proti vnikajúcej vode. Pre bezchybné fungovanie sa musí pravidelne čistiť penový filter. Plavák musí mať možnosť voľného pohybu. Ochranná funkcia plaváka: Pri neprípustne stúpajúcej hladine špinavej vody v nádobe plavák uzavrie nasávací otvor v hlave vysávača a vypne ju. Súčasne sa zreteľne zmení vydávaný hluk. Vypnite zariadenie, odpojte ho od elektriny a odstráňte blokáciu vo vyprázdňovacej pumpe.

Pre zariadenie platia nasledujúce obmedzenia:

- ▶ Nikdy neprevádzkujte bez prietoku vody.
- ▶ Podiel vody na nečistotách musí dosahovať minimálne 20 %.
- ▶ Prevádzka len s vodou pri teplote vody +4 °C ... +35 °C.
- ▶ Nikdy nečerpajte iné kvapaliny než vodu.
- ▶ Nepoužívajte ako suchý vysávač.
- ▶ Nepoužívajte v spojení s chemikáliami, potravinami, ľahko horľavými alebo výbušnými látkami.
- ▶ Neprepravujte v naplnenom stave.

MONTÁŽ A UVEDENIE DO PREVÁDZKY

Pred každým použitím namontujte filtračnú hubu Ⓡ nad klieťkou plaváka, aby sa zabránilo vniknutiu vody alebo prachu do hlavy motora Ⓐ. Pred každým novým použitím skontrolujte, či sa tam nachádza filtračná huba. Prípadne chybnú filtračnú hubu ihneď vymeňte. Pred ďalším používaním nechajte filtračnú hubu vysušiť.



SK

- ▶ Namontujte plastové rúry **M** v požadovanej dĺžke so sacou dýzou **Q** na rukoväť sacej hadice **Q** a nasadte saciu hadicu **L** na hrdlo **H** nádrže **I**.
- ▶ Namontujte odtokovú hadicu **C** na pripájacie hrdlo nádrže **I**.
- ▶ Zastrčte sieťovú zástrčku do vhodnej zásuvky. Sieťové napätie sa musí zhodovať s údajom na typovom štítku (230V/50Hz). Po zastrčení sieťovej zástrčky sa integrovaná vyprázdňovacia pumpa nákrátko rozbehne a po niekoľkých sekundách sa zastaví.

Prevádzka (poloha prepínača „I“): Zariadenie sa počuteľne nahlas zapne. Teraz sa môže vysávať. Doba naplnenia nádrže závisí od jednotlivých podmienok využitia a jej čas môže byť rôzny. Pri dosiahnutí úrovne prednastavenej u výrobcu sa vyprázdňovacia pumpa automaticky zapne a vyprázdni z nádrže kvapalinu. Pritom sa môže bez prerušenia ďalej vysávať.

ODSTRAŇOVANIE PORÚCH

Možná porucha	Príčina	Náprava
Sací výkon slabý, nesaje	hrdlo hadice alebo rukoväť na nasávacej hadici L uvoľnené	pripájacie hrdlo alebo rukoväť zakrúťte na nasávaciu hadicu L tak, aby priliehala
	Hlava motora nie je zatvorená	hlavu motora nasadte tak aby priliehala, uzatváracie spony zatvorte
Z hlavy motora vychádza voda	filtračná huba B nad klietkou plaváka v hlave motora nie je namontovaná alebo odpadla	namontujte filtračnú hubu B nad klietku plaváka. Po dlhšej prevádzke filtračnú hubu v prípade potreby predtým vysušte
Nádoba sa nevyprázdňuje	Odtoková hadica C je zalomená	Zalomenie odstráňte
	Odtoková hadica C sa nachádza príliš vysoko	Odtokovú hadicu C znížte na max. 1,50 m nad zariadením
	Vyprázdňovacia pumpa P je upchatá	Upchatie odstráňte
	Vyprázdňovacia pumpa P je pokazená	Pumpu P skontrolujte a v prípade potreby vymeňte
Zariadenie beží, ale nevysáva	Sacia dýza Q je upchatá	Saciu dýzu Q vyčistite
	Nasávací hadica L je upchatá	Nasávaciu hadicu L vyčistite
	Výškový rozdiel je príliš veľký	Nasávaciu rúru M držte plochšie na povrchu jazierka
	Košík plaváka je zaseknutý	Vypnite a košík plaváka uvoľnite



ZÁRUKA

Tieto záručné podmienky upravujú ďalšie záručné plnenia. Zákonné nároky na záruku nie sú touto zárukou dotknuté. Záruka začína dňom kúpy konečným spotrebiteľom, ktorú je nutné doložiť predložením záručného listu a/alebo dokladu o kúpe (pokladničný bloček, potvrdenka). Záručné plnenie sa vzťahuje výlučne na nedostatky, ktoré vyplývajú z chýb materiálu alebo výroby. Záručné plnenie sa uskutočňuje bezplatnou opravou zaslaného produktu alebo náhradným dodaním bezchybného zariadenia podľa nášho výberu. Ak sa v sortimente firmy HEISSNER GMBH už nenachádza produkt rovnakej konštrukcie, môže sa záručné plnenie uskutočniť dodaním produktu s porovnateľnými technickými parametrami. Nárok na záručné plnenie existuje výlučne len vtedy, keď sa s produktom zaobchádzalo správne a podľa odporúčaní v návode na použitie. Z nárokov na záručné plnenie sú vylúčené škody spôsobené neodbornou inštaláciou, používaním na iný účel alebo nesprávnym používaním (obzvlášť aj poškodenia ložísk a motora spôsobené behom čerpadla nasucho a škody spôsobené nasávaním piesku či kameňov), nedodržiavaním bezpečnostných predpisov, chybnou údržbou a použitím násilia alebo cudzím zásahom (obzvlášť aj zlomenie alebo poškodenie obežného kolesa, poškodenie účinkom vody s vysokým obsahom vápnika pri nedostatočnom čistení), svojvoľnými zmenami na produkte, poškodenou alebo skrútenou zástrčkou alebo káblom, ako aj normálnym opotrebovaním pri používaní podľa určeného účelu. Z nárokov na záručné plnenie sú vylúčené obzvlášť aj škody spôsobené pri doprave, ako aj následné škody a náklady, vyplývajúce z nejakých nedostatkov. Nárok na záruku zaniká, keď boli na produkte už uskutočnené zása-



SK

hy, ktoré neboli vykonané firmou HEISSNER alebo servisným miestom autorizovaným firmou HEISSNER. Oprava alebo výmena produktu nevedie k predĺženiu záručnej doby a ani nezačne bežať nová záručná doba, vyplývajúca z už poskytnutého záručného plnenia na vymenené alebo opravené zariadenie alebo na prípadne namontované náhradné diely. Vymontované diely alebo predmety, na ktoré sa uskutoční náhradná dodávka, sa stávajú vlastníctvom firmy HEISSNER GMBH.



NAD KLIETKU PLAVÁKA

Zariadenia, ktoré sú označené týmto symbolom, sa nesmú likvidovať s domovým odpadom. Takéto staré elektrické a elektronické zariadenia ste povinní likvidovať oddelene. Informujte sa prosím na miestnom orgáne verejnej správy o možnostiach správnej likvidácie. Takouto ekologickou likvidáciou odovzdávate staré zariadenia na recykláciu alebo iné opätovné zužitkovanie.

OPOZORILO

SL

- ▶ **To napravo lahko uporabljajo otroci, stari 8 let in več, ter osebe z zmanjšanimi telesnimi, zaznavnimi ali psihičnimi sposobnostmi ali osebe s pomanjkanjem izkušenj in znanja, če so pri tem pod nadzorom ali so bile seznanjene z varno uporabo naprave in razumejo posledične nevarnosti.**
- ▶ **Otroci se ne smejo igrati z napravo.**
- ▶ **Čiščenja in uporabniškega vzdrževanja ne smejo izvajati otroci, ki so brez nadzora.**
- ▶ **Napravo morate zavarovati z varovalno napravo za okvarni tok z odmero okvarnega toka maksimalno 30 mA.**
- ▶ **Napravo smete priključiti samo, če se električni podatki naprave ujemajo s podatki električnega napajanja. Podatke o napravi najdete na tipski tablici na napravi, na embalaži ali v teh navodilih.**
- ▶ **Možnosti smrti ali hudih telesnih poškodb zaradi električnega udara! Preden sežete v vodo, izključite napravo v vodi z napetostjo > 12 V na izmenični tok ali > 30 V na enosmerni tok iz električnega omrežja.**
- ▶ **Naprava lahko obratuje le, če v vodi ni ljudi.**
- ▶ **Okvarjene priključne napeljave ni mogoče zamenjati. Odvrzite napravo med odpadke.**

PRAVILNA UPORABA

- Naprava ni dovoljena za uporabo v obrtnem/industrijskem območju. Uporaba je dovoljena izključno v zasebnih gospodinjstvih.
- Naprave ne uporabljajte za sesanje vnetljivih tekočin, pepela, barv, lakov ali drugih kemikalij.
- Naprava ni primerna za neprestano delovanje kot npr. za praznjenje rezervoarjev in cistern.



VARNOSTNI NAPOTKI

- ▶ **Vsaka uporaba naprave, ki ni opisana v teh navodilih, je prepovedana.**
- ▶ **Uporabljajte samo podaljševalne vode, ki ustrezajo predpisom.**
- ▶ **Pred vsako uporabo preverite, ali so glava motorja in ostale komponente, potrebne za obratovanje, predvsem filtrirna goba, pravilno nameščene.**
- ▶ **Naprave ne vleči ali dvigati za električni priključni kabel.**





SK

- ▶ Pri okvarjenem kablu ali električnem vtiču naprave ni dovoljeno uporabljati.
- ▶ Naprave ne potapljati v vodo ali škropiti z njo. Naprave ne uporabljati v dežju.
- ▶ Naprave ne uporabljati brez nadzora.
- ▶ Pri uporabi kot sesalnik za blato iz ribnikov ali kot sesalnik za bazen napravo uporabljajte na varnostni razdalji do ribnika, ki znaša 2 m.
- ▶ Napravo uporabljajte samo na primerni, stabilni in ravni podlagi.
- ▶ Če je glava motorja ali priključni kabel naprave moker, naprave ne uporabljajte ali jo takoj izklopite iz omrežja.
- ▶ Pred vsako uporabo preverite položaj in prisotnost filtrirne gobe.
- ▶ Sesalne gibke cevi ne usmerjajte na ljudi ali dele telesa.
- ▶ Pred vsakim ročnim praznjenjem posode izvalcite električni vtič.

OPIS IN MONTAŽA

- | | |
|-----------------------------------|-----------------------|
| Ⓐ Glava motorja | Ⓛ Posoda |
| Ⓑ Stikalo za vklop/izklop | Ⓛ Sesalna gibka cev |
| Ⓒ Odtočna cev | Ⓜ Sesalne cevi 4 kosi |
| Ⓓ Lovilna vreča | Ⓞ Sesalna šoba |
| Ⓔ Pokrov | Ⓟ Črpalka |
| Ⓔ Zaporna objemka glave motorja | Ⓠ Ročaj |
| Ⓚ Priključek za sesalno gibko cev | Ⓡ Filtrirna goba |

OPIS DELOVANJA

Naprava prek sesalne cevi, priključene na priključni nastavek, sesa blato iz vode. Prestrezna vreča za umazanijo v posodi naprave prestreže grobe delce umazanije in tako preprečuje, da bi se praznilna črpalka zamašila ali zablokirala. Ko začne sesalna moč pojenjati, je treba prestrezno vrečo za umazanijo očistiti. Praznilna črpalka črpa onesnaženo vodo prek odtočne cevi iz posode. Plovec v podporni košari filtra ščiti sesalno glavo pred vdorom vode. Za brezhibno delovanje je treba redno čistiti filtrirno peno. Plovec se mora prosto premikati.

Zaščitna funkcija plovca: Pri nedovoljenem naraščanju nivoja onesnažene vode v posodi plovec zapre sesalno odprtino v sesalni glavi in le-to izključi. Hkrati je slišati glasnejši zvok delovanja. Izključite napravo, ločite jo iz električnega toka in odstranite blokado v praznilni črpalki.

Za napravo veljajo naslednje omejitve:

- ▶ Nikoli je ne uporabljajte brez pretoka vode.
- ▶ Delež vode v umazaniji mora biti 20 %.
- ▶ Uporabljajte samo z vodo temperature +4 °C ... +35 °C.
- ▶ Nikoli ne črpajte drugih tekočin kot vode.
- ▶ Ne uporabljati kot suh sesalnik.
- ▶ Ne uporabljati v povezavi s kemikalijami, živili ter lahko vnetljivimi ali eksplozivnimi snovmi.
- ▶ Ne transportirati v napolnjenem stanju.

MONTAŽA IN ZAGON

Pred vsako uporabo namestite filtrirno gobo Ⓡ nad kletko plovca, da preprečite vdor vode ali prahu v glavo motorja Ⓐ. Pred vsako ponovno uporabo preverite, ali je filtrirna goba nameščena. Če je filtrirna goba poškodovana, jo zamenjajte. Pred ponovno uporabo počakajte, da se filtrirna goba posuši.

- ▶ Montirajte plastično cev Ⓜ zelene dolžine s sesalno šobo Ⓞ na ročaj sesalne gibke cevi Ⓞ in vtaknite sesalno gibko cev Ⓛ na nastavek Ⓚ posode Ⓛ.
- ▶ Montirajte odtočno cev Ⓒ na priključni nastavek rezervoarja Ⓛ.
- ▶ Priključite električni vtič v primerno vtičnico. Omrežna napetost se mora ujemati s podatki na tipski ploščici (230 V/50 Hz). Ko priključite električni vtič, se bo za kratek čas zagnala praznilna črpalka, ki se bo po nekaj sekundah izključila.

Obratovanje (položaj stikala „I“): Naprava se slišno vključi. Lahko začnete s sesanjem. Čas polnjenja rezervoarja je odvisen od vsakokratnih pogojev uporabe in se lahko časovno razlikuje. Ko se doseže prednastavljen nivo, se praznilna črpalka samodejno vključi in izprazni tekočino iz rezervoarja. Pri tem lahko brez prekinitve sesate naprej.





ODPRAVLJANJE NAPAK

Možna napaka	Vzrok	Ukrep
Šibka moč sesanja, ne sesa	Sesalni nastavek ali ročaj na sesalni gibki cevi (L) je zrahljan	Priljuček ali ročaj privijte tako, da bo poravnana s sesalno gibko cevjo (L)
	Glava motorja ni zaprta	Glavo motorja namestite tako, da bo poravnana in zaprite zaporne objemke
Voda izstopa iz glave motorja	Filtrirna goba (R) ni montirana nad kletko plovca v glavi motorja ali pa je odpadla	Montirajte filtrirno gobo (R) nad kletko plovca. Po daljšem obratovanju filtrirno gobo po potrebi pred tem osušite
Posoda se ne izprazni	Odtočna cev (C) je prepognjena	Poravnajte cev
	Odtočna cev (C) je previsoko	Odtočno cev (C) spustite na najv. 1,50 m nad napravo
	Praznilna črpalka (P) je zamašena	Odstranite zamašitev
	Praznilna črpalka (P) je pokvarjena	Preglejte črpalko (P) in jo po potrebi zamenjajte
Naprava obratuje, vendar ne sesa	Zamašena sesalna šoba (S)	Očistite sesalno šobo (S)
	Zamašena sesalna cev (L)	Očistite sesalno cev (L)
	Prevelika višinska razlika	Sesalno cev (M) pridržite bolj plosko ob gladino ribnika
	Košara plovca se zatika	Izključite in omogočite premikanje košare plovca



GARANCIJA

Ti garancijski pogoji uravnavajo garancijske storitve. Ta garancija ne velja za zakonske garancijske zahtevke. Garancija začne veljati z dnem nakupa naprave, kar lahko končni uporabnik dokaže s predložitvijo garancijskega lista in/ali računa (blagajniški račun, potrdilo). Garancija zajema izključno napake, ki so posledica napak materiala ali izdelave. Garancijska storitev zajema brezplačno popravilo poslanega izdelka ali dostavo nadomestnega, brezhibnega izdelka po naši izbiri. Če v ponudbi podjetja HEISSNER GMBH ni več podobnega izdelka, vam lahko v sklopu garancije dostavimo izdelek s primerljivimi tehničnimi lastnostmi. Pravico do uveljavljanja garancije imate izključno tedaj, če ste izdelek uporabljali pravilno in v skladu s priporočili v navodilih za uporabo. Iz garancije so izključene škode, nastale zaradi nestrokovne namestitve, zlorabe ali nepravilne uporabe (predvsem poškodbe na ležaju ali motorju, nastale zaradi suhega teka črpalk, in škode, nastale zaradi vsesavanja peska ali kamnov), neupoštevanja varnostnih določil, pomanjkljivega vzdrževanja ter uporabe sile ali tujih vplivov (predvsem tudi zloma ali poškodb pogonskega kolesa, poškodb zaradi vode, ki vsebuje veliko apnenca zaradi nezadostnega čiščenja), samovoljnih sprememb na izdelku, poškodovanega ali skrajšanega vtiča ali kabla ter normalne obrabe, ki nastane pri pravilni uporabi. Iz garancije so izključene predvsem škode, nastale med transportom, ter posledične škode in stroški zaradi pomankljivosti. Garancija prenega veljati, če so na izdelku že bili izvajati posegi, ki jih niso izvedli podjetje HEISSNER ali pooblaščen serviser za HEISSNER. Popravilo ali zamenjava izdelka ne pomenita podaljšanja garancijske dobe, prav tako pa novega garancijskega obdobja ne more nadomestiti že opravljena garancijska storitev za zamenjano ali popravljeno napravo ali za morebitne vgrajene nadomestne dele. Demontirani deli ali predmeti, za katere prejmete nadomestila, so last podjetja HEISSNER GMBH.





SL



ODLAGANJE MED ODPADKE

Naprav, ki so označene s sosednjim simbolom, ne smete odstraniti med gospodinjске odpadke. Obvezani ste, da takšne stare električne in elektronske naprave odstranite ločeno. Pri svoji krajevni upravi se pozanimajte o možnosti urejenega odlaganja odpadkov. Z okolju prijaznim ločevanjem odpadkov zagotovite, da se stare naprave reciklirajo ali ponovno uporabijo v drugi obliki.

RU

ПРЕДУПРЕЖДЕНИЕ

- ▶ Дети от 8 лет и старше, а также люди с ограниченными физическими, органолептическими или ментальными возможностями, люди с небольшим опытом и объемом знаний могут пользоваться этим устройством, находясь при этом под контролем взрослых или получив от них советы по безопасному обращению с устройством и поняв опасности при работе с ним.
- ▶ Дети не должны играть с устройством.
- ▶ Дети не должны чистить или ремонтировать устройство без надлежащего контроля со стороны взрослых.
- ▶ Прибор должен быть защищен посредством защитного устройства от тока повреждения с максимальным расчетным током 30 мА.
- ▶ Подключать устройство к электросети можно только в том случае, когда электрические характеристики устройства совпадают с данными электропитания. Данные устройства указаны на заводской табличке, на упаковке или в данном руководстве.
- ▶ Возможен смертельный исход или серьезные травмы вследствие поражения током! Прежде чем погрузить руки в воду, обязательно отключите от сети находящиеся в воде устройства, питающиеся напряжением >12 В перем. тока или >30 В пост. тока.
- ▶ Устройство можно эксплуатировать только тогда, когда в воде не находятся люди.
- ▶ Поврежденный кабель заменять нельзя. Утилизация устройства.

ПРИМЕНЕНИЕ ПО НАЗНАЧЕНИЮ

- Устройство не предназначено для промышленного использования. Использовать исключительно в частных домашних хозяйствах.
- Не применять устройство для всасывания воспламеняющихся жидкостей, пепла, красок, лаков и других химикатов.
- Устройство не подходит для длительной эксплуатации с целью опорожнения прудов или цистерн.



УКАЗАНИЯ ПО ТЕХНИКЕ БЕЗОПАСНОСТИ

- ▶ Любое использование устройства, которое не описано в этом руководстве, запрещено.
- ▶ Используйте только надлежащие удлинители.





RU

- ▶ Перед каждым использованием проверяйте правильность монтажа крышки двигателя и всех остальных необходимых для эксплуатации компонентов, особенно фильтровальной губки.
- ▶ Не тянуть и не поднимать устройство за соединительный электрокабель.
- ▶ Если электрокабель или сетевой штекер имеют дефекты, устройство нельзя включать.
- ▶ Не погружать устройство в воду и не обрызгивать его водой. Не использовать устройство во время дождя.
- ▶ Не оставлять устройство без присмотра.
- ▶ При использовании в качестве устройства для отсасывания ила из пруда устройство должно находиться на достаточном расстоянии в 2 м от пруда.
- ▶ Эксплуатировать устройство только на подходящем, прочном, ровном основании.
- ▶ Если крышка двигателя или соединительный кабель устройства мокрый, устройство нельзя эксплуатировать, его следует немедленно отсоединить от сети электропитания.
- ▶ Перед каждым использованием контролировать положение и наличие фильтровальной губки.
- ▶ Не направлять рукав для отсасывания на людей или части тела.
- ▶ Перед каждым ручным опорожнением емкости вытягивать сетевой штекер из электророзетки.

ОПИСАНИЕ И МОНТАЖ

- | | |
|-------------------------------------------------|-----------------------------|
| Ⓐ Крышка двигателя | Ⓘ Емкость |
| Ⓑ Выключатель | Ⓛ Шланг для всасывания |
| Ⓒ Сливной рукав | Ⓜ Трубы для всасывания 4 шт |
| Ⓓ Мешок для сбора грязи | Ⓞ Всасывающее сопло |
| Ⓔ Крышка | Ⓟ Насос |
| Ⓕ Скоба для закрывания крышки двигателя | Ⓠ Ручка |
| Ⓖ Соединительный патрубок рукава для всасывания | Ⓡ Фильтровальная губка |

ОПИСАНИЕ ПРИНЦИПА ДЕЙСТВИЯ

Устройство через подключенный к штуцеру рукав отсасывает ил из водоемов. В мешочке для сбора грязи в резервуаре устройства накапливаются грубые частицы, таким образом предотвращается засорение или блокирование насоса. Если мощность всасывания уменьшается, следует очистить мешочек для сбора грязи. Насос перекачивает грязную воду из резервуара через рукав. Поплавок в каркасе рукавного фильтра всасывающую головку от попадания в нее воды. Для обеспечения нормального функционирования следует регулярно чистить фильтровальный пенопласт. Поплавок должен свободно двигаться. Защитная функция поплавка: Если уровень грязной воды в резервуаре поднимается до недопустимого уровня, поплавок закрывает отверстие для всасывания во всасывающей головке и выключает ее. Одновременно с этим заметно уменьшается шум от работы устройства. Выключите устройство, отсоедините его от электросети и устраните блокировку на насосе.

Для устройства действуют следующие ограничения:

- ▶ **Никогда не эксплуатировать без воды.**
- ▶ Доля воды в перекачиваемом материале должна составлять не меньше 20 %.
- ▶ Эксплуатация только с водой с температурой от +4 °C до +35 °C.
- ▶ **Никогда не перекачивать другие жидкости, устройство предназначено только для работы с водой.**
- ▶ **Никогда не использовать в качестве пылесоса для сухой уборки.**
- ▶ **Не использовать для работы с химикатами, продуктами питания, легко воспламеняющимися или взрывоопасными материалами.**
- ▶ **Не транспортировать в наполненном состоянии.**

МОНТАЖ И ВВОД В ЭКСПЛУАТАЦИЮ

Перед каждым использованием устанавливайте фильтровальную губку **Ⓡ** над корпусом поплавка, чтобы предотвратить попадание воды или пыли в крышку двигателя **Ⓐ**. Перед каждым следующим применением контролируйте наличие фильтровальной губки. Немедленно меняйте поврежденную фильтровальную губку. Перед следующим использованием фильтровальная губка должна высохнуть.



RU

- ▶ Установите пластмассовую трубу **М** нужной длины с всасывающим соплом **С** на ручку рукава для всасывания **Л** и насадите рукав для всасывания **Л** на патрубок **Н** емкости **И**.
- ▶ Смонтируйте сточный шланг **С** на штуцере резервуара **И**.
- ▶ Вставьте штекер в подходящую розетку электросети. Напряжение в электросети должно соответствовать указанному на заводской табличке (230 В/50 Гц). После подключения к электросети встроенный насос на некоторое время начинает работать и останавливается через несколько секунд.

Работа (положение переключателя «В»): устройство включается с хорошо слышимым звуком. Можно производить отсасывание. Время заполнения резервуара зависит от конкретных условий и может быть разным. При достижении установленного на заводе уровня насос автоматически включается и откачивает жидкость из резервуара. При этом отсасывание может продолжаться без перерыва.

УСТРАНЕНИЕ НЕПОЛАДОК

Возможная неполадка	Причина	Устранение
Мощность всасывания слабая, не всасывает	ослабили патрубок шланга или рукава на всасывающем шланге Л	Винтить заподлицо патрубок или ручку во всасывающий шланг Л
	Крышка двигателя не закрыта	Установить крышку двигателя заподлицо, закрыть скобы для закрывания
Из крышки двигателя выходит вода	Фильтровальная губка В над корпусом поплавка в крышке двигателя не установлена или отпала	Установить фильтровальную губку В над корпусом поплавка. После продолжительной эксплуатации при необходимости просушить фильтровальную губку
Резервуар не опорожняется	Рукав С согнут	Устранить изгиб
	Рукав С расположен слишком высоко	Опустить шланг С до высоты макс. 1,50 м над устройством
	Насос П засорен	Устранить засорение
	Насос П неисправен	Проверить насос П и в случае необходимости заменить его
Устройство работает, но всасывание не происходит	Засорено всасывающее сопло С	Очистить всасывающее сопло С
	Рукав Л засорен	Прочистить рукав Л
	Разница высот слишком большая	Удерживать всасывающую трубу М с меньшим уклоном над поверхностью пруда
	Поплавок заклинило	Выключить и освободить поплавок от заклинивания



ГАРАНТИЯ

В настоящих гарантийных условиях описываются дополнительные услуги по гарантийному обслуживанию. Данная гарантия не заменяет гарантийные обязательства, предусмотренные законодательством. Срок действия настоящей гарантии начинается с даты приобретения устройства конечным потребителем, что должно быть подтверждено гарантийной картой и (или) соответствующим документом о покупке (кассовым чеком, квитанцией). Данная гарантия распространяется только на неисправности, возникшие в связи с дефектами материалов или ошибками производителя. Предоставление гарантии осуществляется в виде бесплатного ремонта или замены на работоспособное устройство по выбору производителя. Если в ассортименте фирмы HEISSNER GMBH уже отсутствует устройство подобной конструкции, гарантийные обязательства могут быть выполнены путем предоставления изделия со сравнимыми техническими характеристиками. Гарантийные обязательства действительны только в случае надлежащей эксплуатации изделия согласно указаниям по его применению. Гарантия не рас-



RU

пространяется на ущерб, возникший вследствие неправильного подключения, неправильного или ненадлежащего применения (что особенно относится к повреждениям подшипников или двигателя из-за эксплуатации без погружения насосов в воду или повреждения, возникшие из-за всасывания песка или камней), несоблюдения предписаний по технике безопасности, неправильного обслуживания, а также применения силы или стороннего воздействия (что особенно относится к трещинам или повреждению рабочего колеса, неисправностям из-за очень жесткой воды при недостаточной очистке), самовольных изменений конструкции изделия, поврежденного штекерного разъема или кабеля, а также стандартного износа в случае надлежащего использования. Гарантийные условия также не распространяются на повреждения, произошедшие при транспортировке, а также ущерб и затраты, причиненные вследствие недостаточности исполнения обязательств. Гарантийные обязательства недействительны в том случае, если с изделием были выполнены любые манипуляции, помимо действий сотрудников фирмы HEISSNER или авторизованных сервисных предприятий фирмы HEISSNER. Ремонт или замена изделия не ведет к продлению гарантийного срока или к установлению нового гарантийного срока вместо уже имевшегося для замененного или отремонтированного устройства или из-за возможной замены запасных частей. Демонтированные детали ил предметы, которые заменяются в ходе ремонта, становятся собственностью фирмы HEISSNER GMBH.



УТИЛИЗАЦИЯ

Устройства, помеченные расположенным рядом символом, нельзя выбрасывать с бытовым мусором. Вы обязаны утилизировать такие электро- и электронные приборы отдельно. Обратитесь в местный орган власти, чтобы узнать о возможностях надлежащей утилизации. После сдачи таких устройств в надлежащие пункты сбора отходов они перерабатываются без ущерба для окружающей среды.

ADVARSEL

DK

- ▶ Dette apparat kan bruges af børn fra 8 år og derover og personer med nedsatte fysiske, sensoriske eller mentale evner eller manglende erfaring og viden, når de er under opsyn eller får instruktion i sikker brug af apparatet og forstår de dermed forbundne risici.
- ▶ Børn må ikke lege med apparatet.
- ▶ Rengøring og vedligeholdelse må ikke udføres af børn uden opsyn.
- ▶ Apparatet skal afsikres med lækageafbryder indstillet til en nominal fejlstrøm på maksimalt 30 mA.
- ▶ Enheden må kun tilsluttes, hvis de elektriske data for enheden og strømforsyningen stemmer overens. Enhedens data findes på enhedens typeskilt, på emballagen eller i denne brugsanvisning.
- ▶ Der kan opstå død eller svære kvæstelser pga. elektrisk stød! Før du rækker ned i vandet, skal apparater med en spænding >12 V AC eller >30 V DC kobles fra strømmettet.
- ▶ Apparatet må kun anvendes, når der ikke er personer i vandet.
- ▶ En beskadiget tilslutningsledning kan ikke udskiftes. Bortskaf apparatet.

KORREKT ANVENDELSE

- Apparatet er ikke godkendt til erhvervs/industri. Anvendelse udelukkende i private hjem.
- Anvend ikke apparatet til sugning af brændbare væsker, aske, maling, lak eller andre kemikalier.
- Apparatet er ikke egnet til vedvarende drift som f.eks. havedam- eller cisterne-tømning.

49





(DK)



SIKKERHEDSOPLYSNINGER

- ▶ Enhver brug af apparatet, der ikke er beskrevet i denne vejledning, er forbudt.
- ▶ Brug dette apparat altid på en forskriftsmæssigt installeret elinstallation med fejlstrømsbeskyttelseskontakt.
- ▶ Anvend kun forskriftsmæssige forlængerledninger.
- ▶ Kontroller før hver brug, om motorhovedet og alle andre komponenter, der er nødvendige for driften, særligt filtersvampen, er monteret korrekt.
- ▶ Træk eller løft ikke apparatet på den elektriske tilslutningsledning.
- ▶ Hvis tilledningen eller netstikket er defekt, må apparatet ikke tages i brug.
- ▶ Dyk ikke apparatet i vand, eller sprøjt vand på det. Anvend ikke apparatet i regnvejre.
- ▶ Brug ikke apparatet uden opsyn.
- ▶ Ved anvendelsen som hovedamslamsuger eller som poolsuger skal apparatet drives med en tilstrækkelig sikkerhedsafstand på 2 m fra hoveddammen.
- ▶ Brug apparatet kun på et egnet, stabilt og jævnt underlag.
- ▶ Hvis motorhovedet eller tilslutningsledningen er vådt, må apparatet ikke tages i brug, eller strømforsyningen skal afbrydes straks.
- ▶ Før hver brug skal man kontrollere, om filtersvampen forefindes samt dens position.
- ▶ Ret ikke sugeslangen mod personer eller kropsdele.
- ▶ Træk strømtikket ud før hver manuel tømning af beholderen.

BESKRIVELSE OG MONTERING

- | | |
|------------------------------|------------------|
| Ⓐ Motorhoved | Ⓜ Beholder |
| Ⓑ Tænd/sluk-kontakt | Ⓛ Sugelang |
| Ⓒ Afløbsslange | Ⓜ Sugerør 4 stk. |
| Ⓓ Filtersæk til afløbsslange | Ⓞ Sugedysen |
| Ⓕ Lukningslåg | Ⓟ Tømmepumpe |
| Ⓖ Lukningsklemme motorhoved | Ⓠ Håndtagsstykke |
| Ⓗ Tilslutningsstuds sugelang | Ⓡ Filtersvamp |

FUNKTIONSBESKRIVELSE

Apparatet suger slam fra vandmiljøer gennem sugeslangen, som er forbundet med tilslutningsstuds. Snavssamlerposen i apparatets beholder samler grove snavspartikler og forhindrer derved, at tømme-pumpen tilstoppes eller blokeres. Hvis sugeevnen bliver dårligere, skal snavssamlerposen rengøres. Tømmepumpen pumper spildevandet ud af beholderen via udløbsslange. Svømmeren i filterstøttekurven beskytter sugehovedet mod indtrængende vand. For at sikre fejlfri funktion skal filterskummet rengøres regelmæssigt. Svømmeren skal kunne bevæges frit. Svømmerens beskyttelsesfunktion: Hvis spildevandsniveauet i beholderen stiger for meget, lukker svømmeren sugeåbningen i sugehovedet og slukker sugehovedet. Samtidig ændres driftslyden tydeligt hørbart. Sluk apparatet, afbryd det fra strømmen og fjern blokeringen på tømme-pumpen.

FOR APPARATET GÆLDER FØLGENDE BEGRÆNSNINGER:

- ▶ Må aldrig betjenes uden vandgennemstrømning.
- ▶ Vandandelen i snavsmaterialet skal være mindst 20 %.
- ▶ Drift kun med vand med en vandtemperatur på +4 °C ... +35 °C.
- ▶ Der må aldrig transporteres andre væsker end vand.
- ▶ Må ikke anvendes som tørstøvsuger.
- ▶ Må ikke anvendes i forbindelse med kemikalier, fødevarer, let brændbare eller eksplosive stoffer.
- ▶ Må ikke transporteres i fyldt tilstand.

MONTAGE OG OPSTART

Monter filtersvampen Ⓡ over det flydende bur før hver brug for at forhindre, at der trænger vand eller støv ind i motorhovedet Ⓐ. Kontroller, inden filtersvampen skal bruges igen, om den forefindes. Udsift omgående defekte filtersvampe. Inden filtersvampen bruges igen, skal den tørres.

- ▶ Monter plastrøret Ⓜ med den ønskede længde med sugedysen Ⓞ til sugeslangens håndtagsstykke Ⓠ, og sæt sugeslangen Ⓛ på studsens Ⓗ af tanken Ⓛ.





- ▶ Udløbsslangen © monteres på beholderens tilslutningsstuds ①.
- ▶ Netstikket stikkes ind i en dertil beregnet stikdåse. Netspændingen skal stemme overens med angivelsen på typeskiltet (230 V / 50 Hz). Når netstikket er stukket ind, starter den integrerede tømmepumpe kortvarigt og stopper efter få sekunder.

Drift (afbryderposition „I“): Apparatet tænder tydeligt hørbart. Der kan suges. Beholderens fyldningstid afhænger af de pågældende anvendelsesbetingelser og kan variere. Når det niveau, som er forudindstillet fra fabrikken, nås, tænder tømmepumpen automatisk og tømmer væske ud af beholderen. Derefter kan der fortsat suges uden afbrydelse.

FEJLFINDING

Mulig fejl	Årsag	Udbedring
Sugeevne svag, suger ikke	Slangeforskrumning eller håndtag på sugeslange ① løst	Tilslutningsstuds eller håndtag drejes vandret ind i sugeslange ①
	Motorhoved ikke lukket	Motorhoved sættes på vandret, lukkeklemmer lukkes
Vand løber ud af motorhoved	Filtersvamp ② over svømmerhus i motorhoved ikke monteret eller faldet af	Filtersvamp ② over svømmerhus monteres. Efter længere tids drift skal filtersvamp eventuelt tørres først
Beholder tømmer ikke	Udløbsslangen © er bøjet	Fjern bøiningen
	Udløbsslangen © ligger for højt	Udløbsslangen © sænkes til maks. 1,50 m over apparatet
	Tømmepumpen ③ er tilstoppet	Fjern tilstopningen
	Tømmepumpen ③ er defekt	Pumpen ③ kontrolleres og udskiftes eventuelt
Apparatet kører, men suger ikke	Sugedysen ④ er tilstoppet	Sugedysen ④ rengøres
	Sugeslangen ① er tilstoppet	Sugeslangen ① rengøres
	Højdeforskellen er for stor	Sugerøret ⑤ skal holdes mere fladt på damoverfladen
	Svømmerkurv er i spænd	Sluk og få svømmerkurven til at bevæge sig



GARANTI

Disse garantibetingelser gælder for yderligere garantiydelser. Lovbestemte garantikrav påvirkes ikke af nærværende garanti. Garantien starter den dag, hvor slutbrugeren køber apparatet, og som kan dokumenteres ved forelæggelse af købsbevis (kassebon, kvittering). Garantien omfatter udelukkende mangler, som kan føres tilbage til materielle fejl eller fabriktionsfejl. Garantien ydes ved gratis reparation af det indsendte produkt eller ved levering af et nyt, fejlfrit apparat efter vores valg. Såfremt et produkt af samme konstruktionstype ikke længere er en del af HEISSNER GMBH's sortiment, kan garantien opfyldes gennem levering af et produkt med sammenlignelige tekniske data. Garantikrav kan udelukkende gøres gældende, hvis produktet er blevet håndteret sagkyndigt og i overensstemmelse med brugsvejledningens anbefalinger. Garantien omfatter ikke beskadigelser på grund usagkyndig installation, forkert brug eller usagkyndig anvendelse (i særdeleshed også beskadigelse af lejer eller motor på grund af tørløb ved pumper og beskadigelse ved ind sugning af sand eller sten), ignorering af sikkerhedsbestemmelserne, mangelfuld vedligeholdelse samt brug af vold eller eksterne påvirkninger (i særdeleshed brud eller beskadigelse af vingehjulet, beskadigelse ved stærkt kalkholdigt vand ved utilstrækkelig rensning), egenmægtige ændringer ved produktet, beskadigede eller afkortede stik eller kabler, samt almindelig slitage ved tilsigtet brug. Garantien omfatter i særdeleshed heller ikke transportskader samt følgeskader og følgeomkostninger på grund af mangler. Garantikrav kan ikke gøres gældende, hvis der allerede er blevet foretaget arbejder på produktet, som ikke blev udført af HEISSNER eller et servicested, som ikke er autoriseret af HEISSNER. Reparationen eller udskiftning af produktet medfører ikke en forlængelse af





(DK)

garantiperioden og der ydes heller ikke en ny garantiperiode for et udskiftet eller repareret apparat eller for evt. monterede reservedele, der er omfattet af den allerede ydede garanti. Afmonterede dele eller dele, som der leveres reservedele for, overgår til HEISSNER GMBH's ejendom.



BORTSKAFFELSE AF UDTJENTE APPARATER

Apparater, som er mærket med hosstående symbol må ikke bortskaffes som husholdningsaffald. Udtjente elektriske og elektroniske apparater skal bortskaffes separat. Kontakt de lokale myndigheder for oplysninger om forskriftsmæssig bortskaffelse. Ved miljørigtig bortskaffelse sørger du for, at udtjente apparater anvendes til genbrug.

(SE)

VARNING

- ▶ Denna apparat kan användas av barn som är 8 år eller äldre samt av personer med sänkt fysisk, sensorisk eller mental förmåga eller brist på erfarenhet och kunskap förutsatt att de hålls under uppsikt eller instrueras i hur de använder apparaten säkert samt de risker som kan uppstå.
- ▶ Barn får inte leka med apparaten.
- ▶ Rengöring och användarunderhåll får inte utföras av barn utan uppsikt.
- ▶ Apparaten ska vara ansluten till en jordfelsbrytare vars dimensionerade felström uppgår till max. 30 mA.
- ▶ Apparaten får endast anslutas om de elektriska data som gäller för apparaten stämmer överens med strömförsörjningen. Apparatsens data anges på typskylten på apparaten, på förpackningen eller i denna bruksanvisning.
- ▶ Risk för dödsolyckor eller allvarliga personskador av elektriska slag. Innan du griper in i vattnet måste du se till att apparaterna har kopplats ifrån spänningsförsörjningen >12 V AC eller >30 V DC.
- ▶ Använd inte apparaten om personer befinner sig i vattnet.
- ▶ En skadad anslutningskabel kan inte bytas ut. Avfallshantera apparaten.

ÄNDAMÅLSENLIG ANVÄNDNING

- Slamsugaren är inte godkänd för kommersiell/industriell användning. Den får endast användas i privata hushåll.
- Använd inte slamsugaren till att suga upp antändliga vätskor, aska, färg, lack eller övriga kemikalier.
- Slamsugaren lämpar sig inte för permanent drift som t.ex. tömning Betrieb av trädgårdsdammar eller vattenreservoarer.



SÄKERHETSHÄNVISNINGAR

- ▶ Det är inte tillåtet att använda slamsugaren på annat sätt än vad som beskrivs i denna instruktion.
- ▶ Slamsugaren ska alltid drivas med en korrekt utförd elinstallation med jordfelsbrytare.
- ▶ Använd endast korrekta förlängningssladdar.
- ▶ Kontrollera alltid före användning att motorhuvudet och samtliga övriga komponenter som behövs för driften är korrekt monterade, speciellt filtersvampen.





- ▶ Undvik att dra eller lyfta enheten i anslutningskabeln.
- ▶ När anslutningskabeln eller kontakten är defekt får slamsugaren inte tas i drift.
- ▶ Doppa inte enheten i vatten och undvik att stänka vatten på den. Använd inte slamsugaren när det regnar.
- ▶ Slamsugaren får inte drivas utan uppsikt.
- ▶ När slamsugaren används till trädgårdsdammar eller pooler ska den drivas med ett tillräckligt stort säkerhetsavstånd på 2 m från dammen.
- ▶ Under drift ska slamsugaren placeras på ett lämpligt stabilt och plant underlag.
- ▶ När motorhuvudet eller anslutningskabeln är blöta får slamsugaren inte tas i drift resp. ska elkontakten genast dras ur.
- ▶ Kontrollera alltid före användning att filtersvampen finns och sitter rätt.
- ▶ Rikta inte sugslangen mot personer eller kroppsdelar.
- ▶ Före manuell tömning av behållaren ska elkontakten dras ur.

BESKRIVNING OCH MONTERING

- | | |
|--------------------------------|------------------|
| Ⓐ Motorhuvud | Ⓘ Behållare |
| Ⓑ Av/På-knapp | Ⓛ Sugslang |
| Ⓒ Avloppsslang | Ⓜ Sugrör 4 styck |
| Ⓓ Filterpåse för avloppsslang | Ⓝ Sugmunstycke |
| Ⓔ Lock | Ⓟ Tömningspumpen |
| Ⓔ Låsklammer för motorhuvud | Ⓠ Handtag |
| Ⓕ Anslutningsstos för sugslang | Ⓡ Filtersvamp |

FUNKTIONSBESKRIVNING

Enheten suger upp slam från vatten via sugslangen som är ansluten på stosen. Grovfilterpåsen i enhetens behållare tar upp grova smutspartiklar och förhindrar därmed att tömningspumpen sätts igen eller blockeras. När sugeffekten minskar ska grovfilterpåsen rengöras.

Tömningspumpen pumpar ut smutsvattnet från behållaren via avloppsslangen. Flottören i filterkorgen skyddar sughuvudet mot intrång av vatten. För felfri funktion ska filterskummet rengöras regelbundet. Flottören ska kunna röra sig fritt.

Flottörens säkerhetsfunktion: När smutsvattnet i behållaren stiger till en otillåten nivå stänger flottören insugsöppningen i sughuvudet och frångöper sughuvudet. Samtidigt förändras driftljudet på ett hörbart sätt. Stäng av enheten, gör den strömlös och åtgärda blockeringen på tömningspumpen.

Följande begränsningar gäller för enheten:

- ▶ Enheten får aldrig drivas utan vattenflöde.
- ▶ Andelen vatten i föroreningarna ska vara minst 20 %.
- ▶ Drift får endast ske med vatten med en vattentemperatur på +4 °C ... +35 °C.
- ▶ Inga andra vätskor än vatten får transporteras.
- ▶ Enheten får inte användas som torrsugare.
- ▶ Enheten får inte användas i samband med kemikalier, livsmedel, lättantändliga eller explosiva ämnen.
- ▶ Enheten får inte transporteras när den är fylld.

MONTAGE OCH DRIFTSÄTTNING

Montera inför varje användning filtersvampen Ⓡ på flottören för att förhindra att vatten eller damm tränger in i motorhuvudet Ⓐ zu verhindern. Kontrollera alltid före användning att filtersvampen sitter på plats. När filtersvampen är defekt ska den genast bytas. Torka alltid filtersvampen före användning.

- ▶ Montera plaströr Ⓜ i önskad längd med sugmunstycket Ⓝ på handtaget för sugslangen Ⓠ och koppla sugslangen Ⓛ till anslutningsstosen Ⓕ på tanken Ⓘ.
- ▶ Montera avloppsslangen Ⓒ på anslutningsstosen på tanken Ⓘ.
- ▶ Anslut nätkontakten till ett lämpligt uttag. Nätpänningen ska stämma överens med uppgiften på typskylten (230V/50Hz). När nätkontakten är inkopplad startar den integrerade tömningspumpen en stund och stannar sedan efter några sekunder.

Drift (reglage i position „I“): Enheten startar med ett tydligt hörbart ljud. Nu kan sugning ske. Hur lång tid det tar innan tanken är full beror på förutsättningarna på plats och kan variera i tid. När nivån som är



SE

förinställd från fabrik är uppnådd kopplas automatiskt tömningspumpen in och tömmer vätska ur tanken. Under tiden kan fortsatt sugning ske utan avbrott.

FELSÖKNING

Möjligt fel	Orsak	Åtgärd
Svag sugeffekt, suger inte	Slangstosen eller handtaget på sugslangen L sitter löst	Koppla anslutningsstosen eller handtaget till sugslangen L så att det sitter tätt
	Motorhuvudet ej slutet	Sätt på motorhuvudet så att det sitter tätt, stäng låsklämmorna
Vatten läcker ut från motorhuvudet	Filtersvampen B på flottörkorgen i motorhuvudet är inte monterad eller har ramlat av	Montera filtersvampen B på flottörkorgen. Torka ev. först filtersvampen efter längre drift
Behållaren töms inte	Avloppsslangen C är veckad	Avlägsna vecket
	Avloppsslangen C ligger för högt	Sänk avloppsslangen C till max. 1,50 m ovanför enheten
	Tömningspumpen P är igensatt	Åtgärda stoppet
	Tömningspumpen P är defekt	Kontrollera pumpen P och byt vid behov
Enheten går men suger inte	Sugmunstycket O är igensatt	Rengör sugmunstycket O
	Sugslangen L är igensatt	Rengör sugslangen L
	För stor nivåskillnad	Placera sugröret M närmare dammens yta
	Flottörkorgen har fastnat	Stäng av enheten och frigör flottörkorgen



GARANTI

Dessa garantivillkor reglerar ytterligare garantiåtaganden. Lagstiftad garanti påverkas inte av denna garanti. Garantin börjar att gälla den dag då den förväras av slutanvändaren. Detta ska intygas genom garantikort och/eller inköpskvitto (kassakvitto). Garantin omfattar enbart brister som kan tillskrivas materialet eller tillverkningsprocessen. Garantin sker genom kostnadsfri reparation av den insända produkten eller genom att en ny felfri enhet levereras enligt vårt gottfinnande. Om en jämförbar produkt inte längre finns i sortimentet hos HEISSNER GMBH, kan garantin utnyttjas genom att en produkt med jämförbara tekniska egenskaper levereras. Garantin kan enbart utnyttjas om produkten behandlats på avsett sätt och enligt rekommendationerna i bruksanvisningen. Följande omfattas inte av garantin: Skador som uppkommit till följd av icke-fackmannamässig installation, felaktig eller icke-avsedd användning (framför allt skador på lager eller motor till följd av torrkorning av pump och skador till följd av att sand eller stenar sugits in). Skador till följd av att säkerhetsanvisningarna inte följts, till följd av bristande underhåll samt hårdhänt användning eller skador till följd av främmande föremål (även brott eller skador på hjul, skador till följd av vatten med högt kalkinnehåll vid otillräcklig rengöring), egenmäktiga förändringar på produkten, skadad eller avkortad stickkontakt eller kabel, samt normalt slitage vid avsedd användning. Följande omfattas inte av garantin: Transportskador samt följdskador och följdskostnader till följd av brister. Garantianspråket upphör om ingrepp gjorts på produkten som inte utförts av HEISSNER eller av HEISSNER:s auktoriserade serviceställen. Reparation eller byte av produkten leder varken till en förlängning av garantitiden eller till att en ny garantitid utfärdas genom att en garanti utnyttjats för en utbytt eller reparerad enhet, eller för monterade reservdelar. Utbytta delar eller föremål, som levereras för byte, övergår i HEISSNER GMBH:s ägande.



AVFALLSHANTERING AV FÖRBRUKADE ENHETER

Enheter som är markerade med denna symbol får inte slängas i hushållssoporna. De ska avfallshanteras separat som elektroniskt restavfall och elektronikavfall. Kontakta de lokala myndigheterna och ta reda på vad som gäller för avfallshantering där du befinner dig. Genom en miljöanpassad avfallshantering kan de förbrukade enheterna återvinnas eller utnyttjas på andra sätt.

VAROITUS

- ▶ Tätä laitetta saavat käyttää yli 8-vuotiaat lapset, sekä henkilöt, joiden fyysiset, aistimelliset tai henkiset kyvyt ovat vähentyneet tai joilla ei ole tarvittavaa kokemusta ja tietoa, vain valvonnan alaisina ja kun heille on annettu opastusta laitteen turvallisesta käytöstä ja kun he ymmärtävät laitteen käytöstä mahdollisesti seuraavat vaarat.
- ▶ Lapset eivät saa leikkiä laitteella.
- ▶ Puhdistus ja käyttäjän suorittama huolto eivät saa tapahtua lasten toimesta ilman valvontaa.
- ▶ Laite on varmistettava vikavirtasuojalaitteella, jonka nimellisvikavirta on enintään 30 mA.
- ▶ Laitteen saa yhdistää vain silloin, kun laitteen ja virransyötön tiedot vastaavat toisiaan. Laitetiedot ovat tyyppikilvessä laitteessa, pakka-uksessa tai tässä käyttöohjeessa.
- ▶ Sähköisku voi johtaa kuolemaan tai vakaviin vammoihin! Ennen veteen käsin koskettamista on vedessä olevat jännitteellä >12 V AC tai >30 V DC varustetut laitteet irrotettava virtaverkosta.
- ▶ Laitetta saa käyttää vain silloin, kun vedessä ei ole ketään ihmisiä.
- ▶ Vaurioitunutta liitäntäjohtoa ei voi vaihtaa. Laite on hävitettävä.

TARKOITUKSEN MUKAINEN KÄYTTÖ

- Laitetta ei ole hyväksytty ammattimaiseen eikä teolliseen käyttöön. Käyttö on sallittu vain yksityistalouksissa.
- Laitetta ei saa käyttää helposti syttyvien nesteiden, tuhkan, maalien, lakkojen eikä muiden kemikaalien imurointiin.
- Laite ei sovellu pitkään jatkuvaan käyttöön kuten tekolampien tai vesisäiliöiden tyhjennykseen.



TURVALLISUUSOHJEET

- ▶ Pidä laite lasten ulottumattomissa.
- ▶ Laitteen kaikenlainen muu käyttö, jota ei ole mainittu käyttöohjeessa, on kielletty.
- ▶ Käytä laitetta aina asianmukaisesti asennetussa sähköjärjestelmässä, jossa on vikavirtasuojakytkin.
- ▶ Käytä vain säännösten mukaisia jatkojohtoja.
- ▶ Tarkista aina ennen käyttöä, että moottoriyksikkö ja kaikki muut käyttöosat etenkin suodatin-sieni on asennettu oikein.
- ▶ Laitetta ei saa vetää tai nostaa virtajohdosta.
- ▶ Jos johto tai pistoke on vaurioitunut, laitetta ei saa käyttää.
- ▶ Älä upota laitetta veteen tai suihkuta sitä vedellä. Älä käytä laitetta sateella.
- ▶ Laitetta ei saa käyttää ilman valvontaa.



FI

- ▶ Käytettäessä laitetta lieteimurina tai allasimurina pidä 2 m:n turvaetäisyys puhdistettavaan kohteeseen.
- ▶ Käytä laitetta vain sopivalla, tukevalla ja tasaisella alustalla.
- ▶ Jos moottoriyksikkö tai liitäntäjohto on kastunut, älä käytä laitetta tai irrota se välittömästi sähköverkosta.
- ▶ Tarkista aina ennen käyttöä, että laitteessa on suodatinsieni ja että se on asetettu oikein.
- ▶ Älä kohdista imuletkua muihin henkilöihin tai kehonosiin.
- ▶ Irrota pistoke pistorasiasta aina ennen säiliön käsin tapahtuvaa tyhjennystä.

TUOTTEEN OSAT JA ASENNUS

- | | |
|----------------------------------|--------------------------|
| Ⓐ Moottoriyksikkö | Ⓜ Säiliö |
| Ⓑ Virtapainike | Ⓛ Imuletku |
| Ⓒ Poistoletku | Ⓜ Imuputki, 4 kappaletta |
| Ⓓ Poistoletkun suodatinpussi | Ⓞ Imusuutin |
| Ⓕ Sulkukansi | Ⓟ Tyhjennyspumppu |
| Ⓖ Moottoriyksikön sulkukiinnitin | Ⓠ Kahvaosa |
| Ⓗ Imuletkun liitäntästukka | Ⓡ Suodatinsieni |

TOIMINTOKUVAUS

Laitte imee liitäntäsuuttimeen liitetyn imuletkun avulla vesistöä lietettä. Laitteen säiliössä oleva liankeruupussi kerää suuret likapartikkelit ja estää siten tyhjennospumpun tukkeutumisen tai siihen syntyvän suman. Kun imuteho laskee, tulee liankeruupussi puhdistaa. Tyhjennyspumppu pumppaa likaveden poistoletkun kautta säiliöstä pois. Suodattimen tukikorin uimuri suojaa imupäätä sisään tunkeutuvilta vedeltä. Suodatinvahto tulee puhdistaa säännöllisesti moitteettoman toiminnan takaamiseksi. Uimurin täytyy liikkua vapaasti. Uimurin suojatoiminto: Säiliön likaveden tason noustessa ei-sallitusti, uimuri sulkee imupään imuaukon ja kytkee imupään pois päältä. Samanaikaisesti käyntiään muuttuu selkeästi. Sammuuta laite, erota se virranjakelusta ja poista tyhjennospumpun tukos.

Laitteeseen pätevät seuraavat rajoitukset:

- ▶ Älä käytä koskaan ilman virtaavaa vettä.
- ▶ Veden osuus lietteessä tulee olla vähintään 20 %.
- ▶ Käytä vain, kun veden lämpötilan on +4 °C ... +35 °C.
- ▶ Älä käytä koskaan muita nesteitä, paitsi vettä.
- ▶ Älä käytä kuivaimurina.
- ▶ Älä käytä yhdessä kemikaalien, elintarvikkeiden, helposti syttyvien tai räjähdysalttiiden aineiden kanssa.
- ▶ Älä kuljeta täytetyssä tilassa.

ASENNUS JA KÄYTTÖNOTTO

Asenna suodatinsieni Ⓡ aina ennen käyttöä uimurikotelon päälle, jotta vesi tai pöly eivät pääse tunkeutumaan moottoriyksikköön Ⓐ. Tarkista, että suodatinsieni on asetettu paikalleen aina ennen käyttöä. Vaihda vaurioitunut suodatinsieni välittömästi uuteen. Anna suodatinsienen kuivua ennen seuraavaa käyttökertaa.

- ▶ Kiinnitä tarvittava määrä muoviputkia Ⓜ ja imusuutin Ⓞ imuletkun kahvaosaan Ⓠ ja kiinnitä imuletku Ⓛ säiliön Ⓛ liitäntästukkaan Ⓗ.
- ▶ Asenna poistoletku Ⓒ säiliön Ⓛ liitäntäsuuttimeen.
- ▶ Liitä vahvavirtapistoke sille sopivaan pistorasiaan. Verkkojännitteen tulee olla yhdenmukainen nimikilven tietojen (230V/50Hz) kanssa. Vahvavirtapistokkeen liittämisen jälkeen integroitu tyhjennyspumppu käynnistyy lyhyesti ja sammuu muutaman sekunnin jälkeen.

Käyttö (kytkinasento I): Laitte käynnistyy kuuluvasti. Lietettä voi nyt imuroida. Säiliön täyttöaika riippuu kulloisistakin käyttöolosuhteista ja se voi vaihdella. Kun tehtaalla esisäädetty taso saavutetaan, tyhjennyspumppu kytkeytyy automaattisesti päälle ja tyhjentää nesteen säiliöstä. Tällöin imuroimista voidaan jatkaa keskeytyksettä.

VIANMÄÄRITYS

Mahdollinen vika	Syy	Ratkaisu
Imuteho heikko, ei ime	Letkumuhvi tai imuletkun L kahvaosa on löysä	Kierrä imuletku L kunnolla liitäntäistukkaan tai kahvaosaan
	Moottoriyksikköä ei ole suljettu	Aseta moottoriyksikkö päälle ja sulje kiinnittimet
Moottoriyksiköstä tippuu vettä	Suodatinsientä R ei ole kiinnitetty moottoriyksikön uimurikoteloon tai se on tippunut pois	Kiinnitä suodatinsieni R uimurikotelon päälle. Kuivaa suodatinsieni pitkäaikaisen käytön jälkeen
Säiliö ei tyhjene	Poistoletku C on taipunut	Poista taipuma
	Poistoletku C on liian korkealla	Laske poistoletku C kork. 1,50 m laitteen yläpuolelle
	Tyhjennyspumppu P on tukossa	Poista tukkeuma
	Tyhjennyspumppu P on viallinen	Tarkasta pumppu P ja vaihda tarvittaessa
Laitte käy, mutta ei imuroi	Imusuutin O on tukossa	Puhdista imusuutin O
	Imuletku L on tukossa	Puhdista imuletku L
	Korkeusero on liian suuri	Pidä imuputkea M loivemmin suhteessa lammen pintaan
	Uimurin kori on juuttunut	Kytke pois päältä ja irrota uimurin kori



TAKUU

Nämä takuehdot määrittelevät lisätakuun. Tämä takuu ei vaikuta lakisääteisiin takuuvaatimuksiin. Takuu alkaa loppukäyttäjän ostopäivästä, joka on voitava todistaa takuukortilla ja/tai ostokuitilla. Takuu kattaa ainoastaan viat, jotka ovat seurausta materiaali- tai valmistusvirheistä. Takuun piirissä takaisin lähetetty tuote joko korjataan veloituksetta tai vaihtoehtoisesti viallisen tuotteen tilalle toimitetaan moitteettomasti toimiva tuote. Mikäli HEISSNERin valikoimassa ei enää ole vastaavaa tuotetta, takuun puitteissa voidaan tilalle toimittaa teknisesti vastaavanlainen tuote. Oikeus takuun myöntämiseen on olemassa ainoastaan silloin, kun tuotetta on käytetty tarkoituksenmukaisesti ja käyttöohjeen ohjeiden mukaisesti. Takuu ei koske niitä vahinkoja, jotka ovat seurausta virheellisestä asennuksesta, väärin- tai virheellisestä käytöstä (erityisesti myös siipipyörän rikkoutuminen tai vahingoittuminen, riittämättömän puhdistuksen seurauksena erittäin kalkkipitoisen veden aiheuttamat vauriot), tuotteeseen itse tehdyistä muutoksista tai lyhennetyistä pistokkeista tai kaapelista. Takuu ei myöskään kata tarkoituksenmukaisen käytön yhteydessä tapahtuvaa normaalia kulumista. Takuun ulkopuolella ovat myös kuljetusvauriot sekä vikojen välilliset vahingot tai kulut. Takuuvaatimus ei ole voimassa, jos tuotteeseen on jo tehty muutoksia jonkun muun kuin HEISSNERin tai HEISSNERin valtuuttaman huoltoliikkeen toimesta. Tuotteen korjaus tai vaihto ei johda takuuajan pitenemiseen. Jo myönnetyn takuun puitteissa vaihdetulle tai korjatulle laitteelle tai asennetuille varaosille ei myöskään anneta uutta takuu-aikaa. Irrotetut osat ja tarvikkeet, joiden tilalle on toimitettu uusi tuote, jäävät HEISSNERin omaisuudeksi.



LAITTEEN HÄVITYS

Oheisella symbolilla varustettuja laitteita ei saa hävittää tavallisen kotitalousjätteen mukana. Olet velvollinen hävittämään kyseiset sähkö- ja elektroniikkalaitteet erikseen. Lisätietoa laitteen hävittämiseen liittyen saat paikallisilta jätehuoltoviranomaisilta. Toimita laite ympäristöystävällisen jätehuollon puitteissa kierrätykseen.



PT

AVISO

- ▶ O aparelho pode ser utilizado por crianças com idade igual ou superior a 8 anos e pessoas com capacidades físicas, sensoriais ou mentais reduzidas ou com falta de experiência ou conhecimentos, enquanto vigiadas por adultos ou quando foram informadas sobre o uso seguro do aparelho e entenderam os riscos remanescentes.
- ▶ Crianças não podem brincar com o aparelho.
- ▶ A limpeza e a manutenção não podem ser realizadas por crianças sem que sejam vigiadas por adultos.
- ▶ O disjuntor de corrente de avaria deve proteger o aparelho com o valor máximo de 30 mA - rated leakage current.
- ▶ Antes de conectar o aparelho, controlar que as características eléctricas do aparelho correspondem às da rede eléctrica. As características do aparelho estão indicadas na etiqueta de identificação, sobre a embalagem ou nestas instruções de uso.
- ▶ Morte ou graves lesões por electrocussão! Antes de meter a mão na água, desligue todos os aparelhos com uma tensão eléctrica >12 V AC ou >30 V DC que se encontram na água.
- ▶ Operar o aparelho só quando não estão pessoas na água.
- ▶ O cabo de alimentação defeituoso não pode ser substituído. O aparelho deve ser substituído.

UTILIZAÇÃO PREVISTA

- Não é permitida a utilização do aparelho no setor profissional/industrial. Utilização exclusivamente doméstica.
- Não utilize o aparelho para aspirar líquidos inflamáveis, cinzas, tintas, vernizes ou outros produtos químicos.
- O aparelho não se adequa a um funcionamento prolongado, como o esvaziamento de lagos ou cisternas.



INSTRUÇÕES DE SEGURANÇA

- ▶ É proibida qualquer utilização do aparelho que não se encontre descrita no presente manual.
- ▶ Utilize o aparelho sempre numa instalação eléctrica devidamente instalada com um disjuntor diferencial.
- ▶ Utilize apenas cabos de extensão adequados.
- ▶ Antes de cada utilização, verifique a montagem correta da cabeça do motor e de todos os demais componentes necessários para o funcionamento, nomeadamente a esponja de filtro.
- ▶ Não puxe nem levante o aparelho pelo cabo de alimentação.
- ▶ Em caso de cabo de alimentação ou ficha de rede com defeito, o aparelho não deverá ser colocado em funcionamento.
- ▶ Não submerja o aparelho nem o salpique com água. Não utilize o aparelho em caso de chuva.
- ▶ Não utilize o aparelho sem supervisão.
- ▶ Ao utilizar o aparelho como aspirador de lodo de lago ou aspirador de piscina, mantenha-o a uma distância de segurança suficiente de 2 m em relação ao lago.
- ▶ Utilize o aparelho apenas sobre superfícies adequadas, estáveis e planas.





- ▶ Com a cabeça do motor ou o cabo de alimentação molhados, não coloque o aparelho em funcionamento ou desligue-o imediatamente da rede elétrica.
- ▶ Antes de cada utilização, verifique a posição e a presença da esponja de filtro.
- ▶ Não direcione a mangueira de aspiração para pessoas ou membros do corpo.
- ▶ Retire a ficha de rede antes de qualquer esvaziamento do reservatório.

DESCRIÇÃO E MONTAGEM

- | | |
|---------------------------------------------|----------------------------------------|
| Ⓐ Cabeça do motor | Ⓜ Conector para mangueira de aspiração |
| Ⓑ Interruptor Ligar/Desligar | Ⓝ Reservatório |
| Ⓒ Mangueira de descarga | Ⓛ Mangueira de aspiração |
| Ⓓ Saco de filtro para mangueira de descarga | Ⓜ Tubos de aspiração, 4 unidades |
| Ⓔ Tampa | Ⓞ Bico de aspiração |
| Ⓒ Molha de fecho da cabeça do motor | Ⓟ Bomba de drenagem |
| | Ⓠ Pega |
| | Ⓡ Esponja de filtro |

DESCRIÇÃO DE FUNCIONAMENTO

O aparelho aspira lodo de águas através da mangueira de aspiração ligada ao bocal de ligação. O saco de recolha de sujidade no recipiente do aparelho recolhe partículas de sujidade grosseiras, impedindo assim que a bomba de drenagem fique entupida ou bloqueada. Caso a potência de aspiração diminua, o saco de recolha de sujidade deve ser limpo. A bomba de drenagem bombeia águas residuais através da mangueira de descarga para fora do recipiente. O flutuador no suporte do filtro protege a cabeça de aspiração da água que entra. A espuma do filtro deve ser limpa regularmente para um funcionamento perfeito. O flutuador deve poder movimentar-se livremente.

A função de proteção do flutuador: em caso de um nível de águas residuais crescente no recipiente, o flutuador fecha a abertura de aspiração na cabeça de aspiração, desligando-a. Ao mesmo tempo, o ruído de funcionamento altera-se de forma bastante perceptível. Desligue o aparelho, desligue-o da corrente e remova o bloqueio da bomba de drenagem.

As seguintes restrições aplicam-se ao aparelho:

- ▶ Nunca operar sem fluxo de água.
- ▶ A proporção de água na sujidade deve ser de, pelo menos, 20 %.
- ▶ O funcionamento deve ser realizado apenas com água a uma temperatura de +4 °C ... +35 °C.
- ▶ Nunca utilizar outros líquidos que não a água.
- ▶ Não utilizar como aspirador a seco.
- ▶ Não utilizar em conjunto com químicos, produtos alimentares, substâncias ligeiramente inflamáveis ou explosivos.
- ▶ Não transportar quando estiver cheio.

MONTAGEM E COLOCAÇÃO EM FUNCIONAMENTO

Antes de cada utilização, monte a esponja de filtro Ⓡ sobre o cesto do flutuador, de modo a evitar a entrada de água ou pó na cabeça do motor Ⓐ. Certifique-se da presença da esponja de filtro antes de cada utilização. Substitua imediatamente uma esponja de filtro eventualmente com defeito. Deixe secar a esponja de filtro antes de uma nova utilização.

- ▶ Monte os tubos de plástico Ⓜ ao comprimento desejado, com o bico de aspiração Ⓞ na pega da mangueira de aspiração Ⓞ e encaixe esta mangueira Ⓛ no conector Ⓜ do depósito Ⓝ.
- ▶ Monte a mangueira de descarga Ⓒ no bocal de ligação do reservatório Ⓝ.
- ▶ Insira a ficha na tomada adequada para o efeito. A tensão de rede tem de coincidir com as indicações na placa de características (230V/50Hz). Após se inserir a ficha, a bomba de descarga integrada funciona durante pouco tempo e para após alguns segundos.

Operação (posição do interruptor "I"): O aparelho liga-se de forma audível. Pode-se aspirar. O tempo de enchimento do reservatório depende das respetivas condições de utilização e pode variar. Ao atingir um nível pré-ajustado de fábrica, a bomba de drenagem liga-se automaticamente e esvazia líquido do reservatório. Deste modo, é possível continuar-se a aspirar sem interrupção.



PT

RESOLUÇÃO DE PROBLEMAS

Possível avaria	Causa	Solução
Potência de aspiração fraca, não aspira	Adaptador de tubo solto ou pega no tubo flexível de aspiração L solta	Enroskar o adaptador de união ou a pega nivelando no tubo flexível de aspiração L
	Cabeça não fechada do motor	Colocar a cabeça do motor nivelando-a, fechar os grampos da tampa
A água sai da cabeça do motor	A esponja filtrante B não está montada sobre a caixa da boia, na cabeça do motor, ou caiu	Montar a esponja filtrante B sobre a caixa da boia. Após o funcionamento prolongado, se necessário, secar previamente a esponja filtrante
O recipiente não esvazia	Mangueira de descarga C dobrada	Remover a dobra
	A mangueira de descarga C está demasiado alta	Baixar a mangueira de descarga C no máx. 1,50 m acima do aparelho
	Bomba de drenagem P entupida	Eliminar o entupimento
	Bomba de drenagem P danificada	Verificar a bomba P e substituir, se necessário
O aparelho funciona, mas não aspira	Bocal de aspiração O entupido	Limpar o bocal de aspiração O
	Tubo flexível de aspiração L entupido	Limpar o tubo flexível de aspiração L
	Diferença de altura demasiado alta	Manter o tubo de aspiração M mais baixo na superfície do lago
	Cesto do flutuador preso	Desligar e soltar o cesto do flutuador



GARANTIA

Estas condições de garantia regulam prestações de garantia adicionais. Os direitos legais de garantia não são afetados por esta garantia. A garantia tem início no dia da aquisição por parte do consumidor final, que deve ser comprovado pela apresentação do certificado de garantia e/ou do comprovativo da compra (talão de compra, recibo). O serviço de garantia abrange exclusivamente falhas resultantes de defeitos de fabrico ou de material. A garantia poderá ser prestada, a nosso critério, através da reparação gratuita do produto enviado ou através da substituição por um aparelho novo. Caso já não esteja disponível nenhum produto do mesmo modelo no catálogo da HEISSNER GMBH, a garantia poderá ser prestada através da entrega de um produto com características técnicas equivalentes. Terá direito à garantia apenas caso o produto tenha sido tratado devidamente e de acordo com as recomendações contidas no manual de instruções. Excluídos do direito à garantia estão danos resultantes de instalação indevida, aplicações abusivas ou indevidas (especialmente danos no rolamento ou motor devido ao funcionamento a seco das bombas e danos provocados pela aspiração de areia ou pedras), inobservância das disposições de segurança, manutenção insuficiente, bem como exercício de força excessiva ou influências externas (especialmente quebra ou danos no rotor de pás, danos provocados por água com um elevado teor de calcário e insuficiente limpeza), alterações ao produto por iniciativa própria, fichas ou cabos danificados ou cortados, bem como desgaste normal em caso de utilização correta. Do direito à garantia estão excluídos especialmente danos provocados pelo transporte, bem como danos e custos decorrentes de falhas. Perderá o direito à garantia em caso de intervenções no produto que não tenham sido realizadas pela HEISSNER ou por centros de assistência autorizados pela HEISSNER. A reparação ou a substituição do produto não implicam um prolongamento do período da

60



PT

garantia, nem um novo período de garantia é iniciado devido a uma garantia já concedida para o aparelho substituído ou reparado ou para peças de reposição eventualmente montadas. As peças desmontadas ou objetos para os quais seja efetuada uma entrega de substituição são propriedade da HEISSNER GMBH.



ELIMINAÇÃO DE APARELHOS ANTIGOS

Os aparelhos assinalados com o símbolo aqui apresentado não podem ser depositados no lixo doméstico. Estes aparelhos elétricos e eletrónicos antigos devem ser separados. Informe-se junto das suas autoridades de administração local acerca das possibilidades de eliminação regulamentada. Com esta eliminação ecológica, os aparelhos antigos serão reciclados ou reaproveitados de outras formas.

⚠️ ĮSPĖJIMAS

LT

- ▶ Šis įrenginys gali būti naudojamas amžiaus 8 metų vaikams ir aukščiau ir riboto fizinių, jutimo arba protiniai gebėjimai, arba patirties bei žinių trūkumo, jeigu jie yra prižiūrimi arba pavedė dėl saugų įrangos ir suprasti susijusių riziką.
- ▶ Neleiskite vaikams žaisti su prietaisu.
- ▶ Valymo ir jo priežiūra, turi būti padaryta vaikų be priežiūros.
- ▶ Įrenginys turi būti apsaugotos liekamosios srovės įtaisais su nominalus likutinę srovę 30 mA.
- ▶ prisijungti tik tada, kai elektros duomenys iš prietaiso ir maitinimo rungtynių. Prietaisas duomenys ant etiketės ant prietaiso, ant pakuotės arba instrukcijoje.
- ▶ mirtį ar sunkų sužalojimą nuo elektros smūgio yra įmanoma! Prieš pasiekiant į vandenį, > 12 V AC arba > 30 V DC atjungti įrenginius vandenyje su iš elektros tinklo įtampą.
- ▶ Nenaudokite, jeigu nėra jokių vandens asmenys.
- ▶ Pažeistas kabelis negali būti pakeista. Disponuoti prietaiso.

NAUDOJIMAS PAGAL PASKIRTĮ

- Įrenginio neleidžiama naudoti amatų ar pramonės sektoriuje. Jis skiriamas naudoti tik privačiuose namų ūkiuose.
- Nenaudoti įrenginio degiesiems skysčiams, pelenams, dažams, lakams ar kitoms cheminėms medžiagoms siurbti.
- Įrenginys netinkamas naudoti tokiam ilgalaikiam darbo režimui kaip tvenkinio ar cisternos ištuštinimas.



SAUGOS NUORODOS

- ▶ Vaikai turi laikytis atokiau nuo įrenginio.
- ▶ Kitoks nei šioje instrukcijoje nurodytas įrenginio naudojimas yra draudžiamas.
- ▶ Įrenginį galima eksploatuoti jį prijungiant tik prie tinkamos elektros instaliacijos su liekamosios srovės jungtuvu.
- ▶ Naudoti tik tinkamus ilgaklius.
- ▶ Kiekvieną kartą prieš naudojant patikrinti, ar teisingai sumontuotas variklio gaubtas ir kitos eksploatacijai reikalingos sudėtinės dalys, ypač filtravimo kempinė.
- ▶ Įrenginio netraukti ar nekelti už prijungimo laido.
- ▶ Jei prijungimo laidas arba kištukas pažeistas, įrenginio eksploatuoti negalima.



**LT**

- ▶ Įrenginio nenardinti į vandenį arba nepurkšti vandeniu. Jo nenaudoti lyjant lietui.
- ▶ Veikiančio įrenginio nepalikti be priežiūros.
- ▶ Kai įrenginys naudojamas tvenkinių dumbliui arba baseinų nešvarumams išsiurbti, svarbu išlaikyti tinkamą saugų 2 m atstumą iki telkinio.
- ▶ Įrenginį naudoti tik ant tinkamo, tvirtro, lygaus paviršiaus.
- ▶ Jei variklio gaubtas arba prijungimo laidas yra drėgni, įrenginio nenaudoti arba nedelsiant atjungti nuo maitinimo lizdo.
- ▶ Kaskart prieš naudojant patikrinti filtravimo kempinės padėtį ir buvimo vietą.
- ▶ Siurbimo žarnos nenukreipti į žmones ar kūno dalis.
- ▶ Kaskart prieš rankiniu būdu ištuštinant rezervuarą ištraukti kištuką iš maitinimo lizdo.

APRAŠYMAS IR MONTAVIMAS

- | | |
|--------------------------------------------|----------------------------------------|
| Ⓐ Variklio gaubtas | Ⓜ Siurbimo žarnos prijungimo atvamzdis |
| Ⓑ Jungiklis (įjungti / išjungti) | Ⓝ Rezervuaras |
| Ⓒ Išleidimo žarna | Ⓛ Siurbimo žarna |
| Ⓓ Filto maišelis, skirtas išleidimo žarnai | Ⓜ Siurbimo vamzdžiai, 4 vnt. |
| Ⓔ Fiksuojamasis dangtelis | Ⓞ Siurbimo antgalis |
| Ⓚ Variklio galvutės uždromasis gnybtas | Ⓟ Išleidimo siurblys |
| | Ⓠ Rankena |
| | Ⓡ Filtravimo kempinė |

VEIKIMO APRAŠYMAS

Prietaisas siurbimo vamzdžiu per jungiamąjį tarpvamzdį siurbia vandenį iš gėlo vandens šaltinio. Prietaiso talpykloje įrengtame nešvarumų maišelyje kaupiasi stambios nešvarumų dalelės ir apsaugo išleidimo siurbį nuo užsikimšimo ar užsiblokavimo. Jei siurbimo galia sumažėjo, ištuštinkite nešvarumų maišelį. Išleidimo siurblys per išleidimo žarną siurbia iš talpyklos nešvarų vandenį. Filto apsauginio krepšio plūdė apsaugo siurbimo galvutę nuo vandens patekimo. Norėdami užtikrinti puikų įrenginio veikimą, reguliariai valykite filtro putų polisterolio užpildą. Plūdė turi laisvai judėti. Apsauginė plūdės funkcija: Jei talpykloje padidėja nešvaraus vandens lygis, plūdė uždaro siurbimo galvutėje esančią siurbimo angą ir išjungia siurbimo galvutę. Tuo pat metu pastebimai pasikeičia prietaiso veikimo garsas. Išjunkite prietaisą, atjunkite jį nuo maitinimo šaltinio ir atblokuokite išleidimo siurbį.

Prietaisui taikomi šie apribojimai:

- ▶ Niekada nenaudoti nesant vandens srovei.
- ▶ Užterštos medžiagos vandens kiekis turi būti bent 20%.
- ▶ Naudoti tik su vandeniu, kurio temperatūra yra tarp +4 °C ir + 35 °C.
- ▶ Nenaudoti jokių kitų skysčių, išskyrus vandenį.
- ▶ Nenaudoti kaip sauso valymo siurblio.
- ▶ Nenaudoti kartu su cheminėmis medžiagomis, maisto produktais, degiomis ar sprogstamosiomis medžiagomis.
- ▶ Draudžiama transportuoti pripildytą.

MONTAVIMAS IR PALEIDIMAS

Kaskart prieš naudojant įrenginį sumontuoti filtravimo kempinę **®** virš plūdinio narvelio, kad būtų išvengta vandens ar dulkių patekimo į variklio gaubtą **Ⓐ**. Kontroluoti filtravimo kempinės buvimo vietą kiekvieną kartą prieš naudojant. Pažeistą filtravimo kempinę nedelsiant pakeisti. Prieš kitą naudojimą filtravimo kempinę išdžiovinti.

- ▶ Sumontuoti pageidaujamo ilgio plastikinius vamzdžius **Ⓜ** su siurbimo antgaliu **Ⓞ** ant išsiurbimo žarnos **Ⓠ** rankenos ir išsiurbimo žarną **Ⓛ** įkišti į rezervuaro **Ⓝ** atvamzdį **Ⓜ**.
- ▶ Išleidimo žarną **Ⓞ** užmontuokite ant talpyklos **Ⓛ** jungiamojo atvamzdžio.
- ▶ Prijunkite maitinimo laido kištuką į atitinkamą elektros lizdą. Maitinimo įtampa turi atitikti specifikacijų lentelėje nurodytą įtampą (230 V / 50 Hz). Prijungus maitinimo laido kištuką, integruotas išleidimo siurblys trumpai įjungiamas ir po kelių sekundžių sustoja.















Veikimas (jungiklio padėtis „I“): Įjungiamas prietaisas skleidžia garsą. Jis gali pradėti siurbti. Talpyklos pripildymo laikas priklauso nuo atitinkamų eksploatacijos sąlygų ir gali keistis. Kai pasiekiamas gamykli-

62



nis nustatytasis lygis, išleidimo siurblys įsijungia automatiškai ir išleidžia skystį iš talpyklos. Prietaisas gali siurbti be pertraukos.

PAGALBA ĮVYKUS GEDIMUI

Galimas gedimas	Priežastis	Priemonė
Silpna siurbimo galia, nesiurbia	Laisva įsiurbimo žarnos  jungtis arba rankena	Prijungimo jungtį arba rankeną įsukite į siurbimo žarną 
	Neuždaryta variklio viršutinė dalis	Lygiai uždėkite variklio viršutinę dalį, užspauskite fiksiatorius
Iš variklio viršutinės dalies bėga vanduo	Variklio viršutinėje dalyje virš konteinerio, kuriame yra plūdė, neįdėta arba nukrito filtro kempinė 	Įdėkite virš konteinerio, kuriame yra plūdė, filtro kempinę  . Jei reikia, po ilgesnį laiką trukusio veikimo, prieš naudojimą išdžiovinkite filtro kempinę
Talpykla neišsytuština	Išleidimo žarna  sulenkta	Ištiesinkite
	Išleidimo žarna  yra per aukštai	Išleidimo žarna  gali būti maks. 1,50 m virš prietaiso
	Išleidimo siurblys  užkimšo	Pašalinkite užsikimšimo priežastį
	Išleidimo siurblys  sugedo	Patikrinkite  siurblių ir, jei reikia, pakeiskite
Prietaisas veikia, bet nesiurbia	Siurbimo antgalis  užblokuotas	Išvalykite siurbimo antgalį 
	Siurbimo žarna  užblokuota	Išvalykite siurbimo žarną 
	Per didelis aukščio skirtumas	Laikykite išleidimo kolektorių  ties vandens šaltinio paviršiumi
	Užstrigo plūduri krepšys	Išjunkite plūduri ir perkeltkite plūduri krepšį



GARANTIJA

Šios garantinės sąlygos apibrėžia papildomas garantines galimybes. Įstatyminiai garantiniai įsipareigojimai į šią garantiją neįtraukti. Garantijsigalioja įsigijus produktą ir pateiktus garantinį lapą ir (arba) pirkimo čekį (sąskaitą). Garantijsapima ir dalių trūkumą dėl medžiagos defektų ar gamintojo kaltės. Garantijsuteikia galimybę nemokamai remontuoti atsiųstą gaminį arba pasikeisti jį į naują. Jei reikiamas produktas išimtas iš HEISSNER GMBH asortimento, suteikiamas produktas su panašia technine specifikacija. Garantijspasinaudoti galima tada, kai gaminyss naudojamas tinkamai ir pagal nurodymus naudojimo instrukcijoje. Garantijsnetaikoma, jei atsirado žala dėl netvarkingos instaliacijos, netinkamo naudojimo (ypač, kai sugadinamas guolis ar variklis dėl siurblio naudojimo sausumoje, arba siurbiami smėlis ar akmenys), saugos nurodymų nesilaikymo, techninės apžiūros trūkumo ar panaudojus jėgą ir dėl išorinių veiksmy (tokių kaip sparnuotės lūžis ar pažeidimas, dėl kalkėto vandens), savavališko gaminio funkcijų pakeitimo, pažeidus, sutrumpinus kištuką ar laidus, taip pat dėl nusidėvėjimo tinkamo naudojimo atveju. Taip pat garantijsnepadengia žalos bei išlaidų dėl transportavimo ar trūkumo. Garantijsnetenkama ir tuomet, kai gaminyss tvarkomas ne HEISSNER ar jam priklausančiuose techninės priežiūros skyriuose. Gaminio remontas ar pakeitimas nesuteikia ilgesnės ar naujos garantijos pakeistam prietaisui ar atsarginėms dalims. Keičiamos išmontuotos dalys ar medžiagos tampa HEISSNER GMBH nuosavybe.



SENŲ PRIETAISŲ UTILIZAVIMAS

Prietaisai, pažymėti šiuo simboliu, negali būti utilizuojami kartu su buitinėmis šiukšlėmis. Jūs esate įsipareigojęs elektros ir elektrotechnikos prietaisus utilizuoti atskirai. Susipažinti su utilizavimo galimybėmis galite vietinėje administracijoje. Utilizuodami prietaisus Jūs juos paliekate perdirbimui ar panaudojimui kitomis formomis.





LV

BRĪDINĀJUMS

- ▶ Šī vienība var tikt izmantoti bērniem vecumā no 8 gadu vecuma, un personām ar ierobežotām fiziskām, sensorām vai garīgām spējām, vai trūkst pieredzes un zināšanām, ja tās tiek uzraudzītas vai instruēti par drošu lietošanu iekārtu un saprast saistītos riskus.
- ▶ Neļaujiet bērniem spēlēties ar ierīci.
- ▶ Tīrīšana un lietotāja apkopi nedrīkst veikt bērni bez uzraudzības.
- ▶ Ierīcei jābūt aizsargātai ar noplūdes strāvas, ar nominālo atlikušo strāvu 30 mA.
- ▶ tikai pieslēgt, kad elektriskās ierīces datus un elektroapgādes spēles. Ierīce dati atrodas uz uzlīmes ierīces, uz iepakojuma vai rokasgrāmatā.
- ▶ nāvi vai smagus ievainojumus, no elektriskās strāvas triecienu, ir iespējams! Pirms sasniedzot ūdenī, > 12 V AC vai > 30 V DC atvienošanas ierīces ūdenī ar spriegumu no barošanas avota.
- ▶ Nedarbiniet, ja nav personas ūdenī.
- ▶ Bojāts vads nevar aizstāt. Atbrīvojieties no ierīces.

IZMANTOŠANA ATBILSTOŠI NOTEIKUMIEM

- Ierīce nav sertificēta komerciālai/rūpnieciskai izmantošanai. Izmantošana atļauta tikai un vienīgi privātās māsaimniecībās.
- Neizmantojiet ierīci uzliesmojošu šķidrumu, pelnu, krāsu, laku vai citu ķīmikāliju uzsūkšanai.
- Ierīce nav piemērota ilgstošai ekspluatācijai, piemēram, diķa vai cisternas iztukšošanai.



DROŠĪBAS NORĀDĪJUMI

- ▶ Jebkāda veida ierīces izmantošana, kas nav aprakstīta šajā instrukcijā, ir aizliegta.
- ▶ Ierīci ekspluatējiet, pieslēdzot to tikai priekšrakstiem atbilstoši elektroinstalācijai, kas ir aprīkota ar noplūdes strāvas aizsargslēdzi.
- ▶ Izmantojiet tikai priekšrakstiem atbilstošus pagarinātājus.
- ▶ Pirms katras lietošanas reizes pārbaudiet, vai dzinēja galva, kā arī visi citi ekspluatācijai nepieciešamie komponenti, it īpaši filtra sūklis, ir uzstādīti pareizi.
- ▶ Nevelciet un neceļiet ierīci aiz elektriskā strāvas pieslēguma vada.
- ▶ Bojāta pievada vai kontaktspraudņa gadījumā ierīci nedrīkst ekspluatēt.
- ▶ Ierīci neiegremdējiet ūdenī un neapšļakstiet ar ūdeni. Neizmantojiet ierīci lietus laikā.
- ▶ Neatstājiet ierīci bez uzraudzības.
- ▶ Izmantojot kā diķa dūņu sūcēju vai kā baseina sūcēju, ekspluatējiet ierīci, ievērojot pietiekamu drošības attālumu vismaz 2 m no diķa.
- ▶ Iekārtu drīkst ekspluatēt tikai uz piemērotas, stabilas un līdzenas pamatnes.
- ▶ Ja dzinēja galva vai strāvas pieslēguma vads ir slapji, nesāciet ierīces ekspluatāciju vai nekavējoties atvienojiet no strāvas tīkla.
- ▶ Pirms katras izmantošanas reizes pārbaudiet filtra sūkļa pozīciju, kā arī pārliecinieties, ka tas ir uzstādīts.
- ▶ Sūkšanas šļūteni nevirziet prec cilvēkiem vai ķermeņa daļām.
- ▶ Pirms katras manuālās iztukšošanas atvienojiet tvertnes kontaktspraudni.

APRAKSTS UN MONTĀŽA

- Ⓐ dzinēja galva
- Ⓑ ieslēgšanas/izslēgšanas slēdzis
- Ⓒ noteces šļūtene
- Ⓓ noteces caurules filtra maiss





- Ⓜ noslēgvāks
- Ⓜ sūkšanas caurules, 4 gab.
- ⓐ dzinēja galvas stiprinājuma skava
- ⓐ sūkšanas sprausla
- ⓐ sūkšanas šļūtenes pieslēguma īscaurule
- ⓐ Drenāžas sūknis
- ⓐ tvertne
- ⓐ rokturis
- ⓐ sūkšanas šļūtene
- ⓐ filtra sūklis

FUNKCIJU APRAKSTS

Ierīce caur iesūkšanas šļūteni, kas pievienota pie īscaurules, iesūc ūdenī esošos dubļus. Netīrumu savākšanas maisiņš ierīces tvertnē aiztur lielākās netīrumu daļiņas, tādējādi novēršot drenāžas sūkņa aizsērēšanu vai bloķēšanu. Ja sūkšanas jauda samazinās, jāiztīra netīrumu savākšanas maisiņš. Drenāžas sūknis caur iztukšošanas šļūteni izsūknē no tvertnes netīro ūdeni. Pludiņš filtra turētāja grozā pasargā sūkšanas galviņu no ūdens iekļūšanas. Lai nodrošinātu nevainojamu darbību, filtra materiāls regulāri jātīra. Pludiņam jāspēj brīvi kustēties. Pludiņa aizsargfunkcija: ja netīrā ūdens līmenis tvertnē ir pārāk augsts, pludiņš bloķē sūkšanas galviņas atveri un izslēdz sūkšanas galviņu. Vienlaikus ievērojami mainās ierīces darbības trokšnis. Izslēdziet ierīci, atvienojiet to no strāvas avota un likvidējiet drenāžas sūkņa nosprostojumus.

Uz ierīci attiecas šādi ierobežojumi:

- ▶ Nekad nedarbiniet ierīci bez ūdens caurplūdes.
- ▶ Ūdens daudzumam netīrumos jābūt vismaz 20%.
- ▶ Darbiniet tikai ar ūdeni, kura temperatūra ir +4 °C līdz +35 °C.
- ▶ Nekad nesūknējiet citus šķidrumus, izņemot ūdeni.
- ▶ Nelietojiet kā sausās tīrīšanas iekārtu.
- ▶ Nelietojiet saistībā ar ķīmiskām vielām, pārtikas produktiem, viegli uzliesmojošām vai sprādzienbīstamām vielām.
- ▶ Nepārvadājiet ierīci, kad tā ir pilna.

MONTĀŽA UN EKSPLUATĀCIJA

Pirms katras izmantošanas reizes uzstādiet filtra sūkli ⓐ virs pludiņa būra, lai novērstu ūdens un putekļu iekļūšanu dzinēja galvā ⓐ. Pirms katras lietošanas reizes pārbaudiet, vai filtra sūklis ir uzstādīts. Ja filtra sūklis ir bojāts, nekavējoties nomainiet to. Pirms atkārtotas lietošanas ļaujiet filtra sūklim izžūt.

- ▶ Plastmasas caurules Ⓜ vēlāmajā garumā kopā ar sūkšanas sprauslu ⓐ pievienojiet pie sūkšanas šļūtenes roktura ⓐ, pēc tam šļūšanas cauruli ⓐ pievienojiet pie īscaurules ⓐ, kas atrodas pie tvertnes ⓐ.
- ▶ Pievienojiet iztukšošanas šļūteni ⓐ tvertnes īscaurulei ⓐ.
- ▶ Ievietojiet vada kontaktdakšu atbilstošā kontaktligzdā. Elektrotīkla spriegumam jāatbilst tehniskās specifikācijas plāksnītē norādītajam spriegumam (230 V/50 Hz). Pēc kontaktdakšas ievietošanas iebūvētais drenāžas sūknis īslaicīgi ieslēgsies un pēc dažām sekundēm apstāsies.

Eksploatācija (slēdža pozīcija "I"): ierīce ieslēdzas skaļu troksni. Ar ierīci var sākt iesūknēšanu. Tvertnes piepildīšanās laiks ir atkarīgs no konkrētajiem izmantošanas apstākļiem un laika ziņā var mainīties. Kad ir sasniegts rūpnīcā iestatītais līmenis, automātiski ieslēdzas drenāžas sūknis un izvada no tvertnes šķidrumu. Turklāt paralēli bez pārtraukuma var turpināt iesūknēšanu.

RĪCĪBA TRAUCĒJUMU GADĪJUMĀ

Iespējamais traucējums	Cēlonis	Risinājums
Sūkšanas jauda vāja, nesūc	Šļūtenes sprausla vai rokturis pie sūkšanas šļūtenes ⓐ pārāk vaļīgs	Stingri uzskrūvēt pieslēguma sprauslu vai rokturi uz sūkšanas šļūtenes
	Motora galva nav noslēgta	Stingri uzlikt motora galvu, aizvērt slēgšanas spaiļus
No motora galvas izplūst ūdens	Filtera ieliktnis ⓐ nav montēts virs pludiņa kameras vai izkritis	Montēt filtra ieliktni ⓐ virs pludiņa kameras Pēc ilgākas lietošanas nepieciešamības gadījumā iepriekš izžāvēt filtra ieliktni



Iespējamais traucējums	Cēlonis	Risinājums
Tvertne neiztukšojas	Iztukšošanas šļūtene © ir salocījusies	Iztaisnojiēt šļūteni
	Iztukšošanas šļūtene © atrodas pārāk augstu	Iztukšošanas šļūtene © drīkst atrasties līdz maks. 1,50 m augstumam virs iekārtas
	Drenāžas sūkņi P ir aizsērējis	Iztīriet aizsērējumu
	Drenāžas sūkņi P ir bojāts	Pārbaudiet sūkni P un pēc vajadzības nomainiet
Ierīce darbojas, bet neiesūc	Sūkšanas uzgali © ir aizsērējis	Iztīriet sūkšanas uzgali ©
	Iesūkšanas šļūtene L ir aizsērējusi	Iztīriet iesūkšanas šļūteni L
	Augstumu starpība ir pārāk liela	Turiet iesūkšanas cauruli M horizontālāk virs diķa virsmas
	Pludiņa grozs ir nobloķēts	Izslēdziet ierīci un atjaunojiēt pludiņa groza brīvu kustību



GARANTĪJA

Šie garantijas noteikumi regulē papildu garantijas pakalpojumus. Ar šo garantiju netiek skartas likumdošanā paredzētās garantijas tiesības. Garantija sākas dienā, kad gala patērētājs ir iegādājies ierīci, ko apliecina, uzrādot garantijas karti un/vai pirkuma dokumentu (kases čeku, kviti). Garantijas tiesības attiecināmas tikai uz tiem trūkumiem, kas radušies materiālu defekta vai ražotāja kļūdas dēļ. Garantijas pakalpojums ietver iesūtītā ražojuma bezmaksas remontu vai teicamā stāvoklī esošas ierīces nosūtīšanu apmaiņai - pēc mūsu ieskatiem. Ja identiskas konstrukcijas ražojums vairs nav pieejams HEISSNER GMBH sortimentā, garantijas pakalpojums tiek veikts, piegādājot ražojumu ar salīdzināmu tehnisko raksturojumu. Tiesības saņemt garantijas pakalpojumu ir tikai tadā gadījumā, ja ražojums ir lietots pareizi un saskaņā ar lietošanas instrukcijas ieteikumiem. Garantijas pakalpojuma saņemšanas tiesības ir izslēgtas, ja ierīcei bojājumi radušies neprofesionālas montāžas, ļaunprātīgas vai nepareizas lietošanas rezultātā (īpaši - gultņu vai motora bojājumi, sūkņim darbojoties bez ūdens, kā arī bojājumi smiltis vai akmeņu iesūkšanas rezultātā), neievērojot drošības noteikumus, nepietiekami veiktu apkopju, kā arī spēka pielietošanas vai ārējas iedarbības rezultātā (īpaši spārnu rata lūzumi vai bojājumi, bojājumi, ko radījis ūdens ar augstu kalķa saturu nepietiekamas tīrīšanas rezultātā); ja ražojumam patvaļīgi veiktas izmaiņas, sabojāta kontaktdakša, sabojāts vai saisināts kabelis, kā arī konstatējams normāls nodilums, kas radies, lietojot ierīci paredzētajam mērķim. No garantijas pakalpojumiem galvenokārt ir izslēgti transportēšanas gaitā radušies bojājumi, kā arī zaudējumi defektu dēļ un netiešie zaudējumi. Tiesības uz garantiju nav spēkā, ja tiek konstatēts, ka ražojumā jau notikusi iejaukšanās, kas nav veikta uzņēmumā HEISSNER vai HEISSNER pilnvarotā servīsā. Ražojuma remonta vai apmaiņas gadījumā garantijas laiks netiek pagarināts, kā arī netiek noteikts jauns garantijas laiks jau iepriekš veikta garantijas pakalpojuma ietvaros nomainītai vai salabotai ierīcei, kā arī jebkādam iebūvētajam rezerves daļām. Demontētās daļas vai priekšmeti, kas tiek apmainīti pret jauniem, paliek HEISSNER GMBH īpašumā.



NOLIETOTO IERĪČU UTILIZĀCIJA

Ierīces, kas apzīmētas ar blakus redzamo simbolu, nedrīkst izmest kopā ar sadzīves atkritumiem. Jums ir jāievēro noteikumi par nokalpojušo elektrisko un elektronisko iekārtu atkritumu atsevišķu utilizāciju. Par reglamentētajām nolietoto ierīču utilizācijas iespējām jautājiēt savā vietējā pašvaldībā. Utilizējot ierīces šādā, videi draudzīgā veidā, jūs nodosiet nolietotās iekārtas otrreizējai pārstrādei vai cita veida atkārtotai izmantošanai.



HOIATUS

EE

- ▶ See üksus saab kasutada 8-aastastel lastel ja vanematel ning isikute, kelle füüsilised, sensoorsed või vaimsed võimed või kellel puudub kogemus ja teadmised, kui neid jälgitakse või juhendamise käsitleb ohutut kasutamist tehnika ja mõista sellest tulenevaid ohte.
- ▶ Ärge lubage lastel mängida seadme.
- ▶ Puhastus ja hoolduse tohib teha lastele ilma järelevalveta.
- ▶ Seade peab olema kaitstud jääkvoolukaitsme koos hinnanguga rikkevoolukaitses 30 mA.
- ▶ Ühendada kui elektrilised andmed seadmest ja toiteallikas mängu. Seade andmete asub sildil seadme pakendil või käsitsi.
- ▶ surma või tõsiseid vigastusi elektrilöögi on võimalik! Enne jõudmist vette, > 12 V AC või > 30 V DC katkestamine seadmete vee pingega toiteallikaga.
- ▶ Ärge kasutage, kui puuduvad isikud vees.
- ▶ Kahjustatud nõori ei saa asendada. Visake seade.

SIHIPÄRANE KASUTAMINE

- Seadet ei ole lubatud kasutada töönduslikus/tööstuslikus valdkonnas. Kasutamine eranditult isiklikes majapidamistes.
- Ärge kasutage seadet süttivate vedelike, tuha, värvide, lakkide või muude kemikaalide imemiseks.
- Seade ei ole mõeldud püsivaks käituseks nagu tiigi või mahutite tühjendamiseks.



OHUTUSJUHISED

- ▶ Seadme igasugune kasutus, mida ei ole selles juhendis kirjeldatud, on keelatud.
- ▶ Kasutage selle seadme käituse juures alati rikkevoolu kaitselülitiga varustatud nõuetekohaselt installeeritud elektriseadmeid.
- ▶ Kasutage ainult nõuetekohaseid pikendusjuhtmeid.
- ▶ Kontrollige iga kord enne kasutamist mootorikorpuse ja kõigi teiste käituse jaoks nõutavate komponentide, eelkõige filterkäsna, nõuetekohast montaaži.
- ▶ Ärge kasutage seadme tõmbamiseks või kandmiseks elektrikaablit.
- ▶ Defektse kaabli või võrgupistikuga korral ei tohi seadet käitusse võtta.
- ▶ Ärge asetage seadet vette või pihustage veega. Ärge kasutage seadet vihma korral.
- ▶ Ärge käitage seadet järelevalveta.
- ▶ Tiigimuda imuri või basseini imurina kasutamisel käitage seadet tiigi suhtes turvaliselt vahekauguselt 2 m.
- ▶ Käitage seadet ainult sobival, kandval, tasasel aluspinna.
- ▶ Märja mootorikorpuse korral ärge võtke seadet kasutusse või eemaldage see koheselt vooluvõrgust.
- ▶ Kontrollige iga kord enne kasutamist filterkäsna asendit ja olemasolu.
- ▶ Ärge suunake imivoolikut inimestele või kehaosadele.
- ▶ Eemaldage iga kord enne mahuti manuaalset tühjendamist võrgupistik vooluvõrgust.

KIRJELDUS JA MONTAAŽ

- Ⓐ Mootorikorpus
- Ⓑ Sees/Väljas lüliti
- Ⓒ Äravooluvoolik
- Ⓓ Äravooluvooliku filtrikott
- Ⓔ Kattekaas
- Ⓕ Mootorikorpuse kinnitusklamber
- Ⓖ Imivooliku ühendusotsak
- Ⓗ Mahuti





- Ⓕ Imivoolik
- Ⓜ Imivoolikud 4 tükki
- Ⓢ Imidüüs

- Ⓟ Tühjendusump
- Ⓠ Õhuklapiga käepide
- Ⓡ Filterkäs

TÖÖ KIRJELDUS

Seade imeb ühendusliitmiku külge ühendatud imivooliku kaudu veest muda. Seadme paagis olev saastapüüdurkott püüab suured mustuseosakesed kinni ja väldib sellega tühjendusumpu ummistumist või blokeerumist. Kui imemisvõimsus väheneb, tuleb saastapüüdurkott tühjendada. Tühjendusump pumpab mudavee äravooluvooliku kaudu paagist välja. Filtrikorvis olev ujuk kaitseb imipead sissetungiva vee eest. Tõrgeteta töö tagamiseks tuleb vahtplastfiltrit regulaarselt puhastada. Ujukit peab saama vabalt liigutada. Ujuki kaitsefunktsioon: kui mudavee tase paagis lubatust kõrgemale tõuseb, sulgeb ujuk imipeas oleva imemisava ja lülitab imipea välja. Samal ajal muutub töömüra märgatavalt. Lülitage seade välja, eraldage pistik kontaktist ja eemaldage tühjendusumpu ummistus.

Seadmele kehtivad järgmised piirangud:

- ▶ Ärge kasutage kunagi ilma vee läbivooluta.
- ▶ Vee osakaal mudas peab olema vähemalt 20%.
- ▶ Kasutage ainult veega, mille temperatuur on vahemikus +4...35 °C.
- ▶ Ärge kasutage kunagi muu vedeliku kui veega.
- ▶ Ärge kasutage kuivimurina.
- ▶ Ärge kasutage koos kemikaalide, toiduainete, kergesti süttivate ega plahvatusohtlike ainetega.
- ▶ Ärge teisaldage täis paagiga.

PAIGALDUS JA KASUTUSELEVÕTT

Mootorikorpuse Ⓐ vee või tolmu sissetungimise vältimiseks monteerige iga kord enne kasutamist filterkäs Ⓡ ujukikorpuse peale. Kontrollige iga kord enne uut kasutamist filterkäsna olemasolu. Vahetage võimalik defektne filterkäs koheselt välja. Laske enne uut kasutamist filterkäsna kuivada.

- ▶ Monteerige soovitud pikkusega plasttorud Ⓜ koos imidüüsiga Ⓢ imivooliku Ⓢ käepideme külge ja kinnitage imivoolik Ⓕ paagi Ⓡ liitmiku Ⓡ külge.
- ▶ Monteerige väljavooluvoolik Ⓢ paagi ühendusliitmiku Ⓡ külge.
- ▶ Ühendage pistik selleks ette nähtud pistikupessa. Toitevõrgu pinge peab vastama tüübisildil toodud andmetele (230 V / 50 Hz). Pärast pistiku ühendamist töötab sisseehitatud tühjendusump lühidalt ja jääb mõne sekundi pärast seisma.

Töörežiim (lülitusasend „I“): Seade lülitub valjusti kuuldavalt sisse. Seda saab imemiseks kasutada. Paagi täitumise aeg oleneb kasutustingimustest ja võib varieeruda. Tehases seadistatud nivoo täitumisel lülitub tühjendusump automaatselt sisse ja tühjendab paagi veest. Sellel ajal saab seadmega katkestamatult edasi imeda.

RIKKEABI

Võimalik rike	Põhjus	Abinõu
Imemisvõimsus on nõrk, ei ime	Voolikuliitmikud või käepide imivoolikul Ⓕ on lahti	Keerake liitmikud või käepide kindlalt imivooliku Ⓕ külge
	Mootoriosas ei ole kinni	Paigaldage mootoriosas õigesti peale, sulgege lukustusklambrid
Mootoriosast lekib vett välja	Käsfilterit Ⓡ ei ole mootoriosas ujukikorvi peale paigaldatud või see on ära kukkunud	Paigaldage käsfilter Ⓡ ujukikorvi peale. Pärast pikaajalist kasutamist kuivatage käsfilter vajaduse korral eelnevalt



Võimalik rike	Põhjus	Abinõu
Paak ei tühjene	Äravooluvoolik © on kokku mur- tud	Tõmmake voolik sirgeks
	Äravooluvoolik © on liiga kõrgel	Langetage äravooluvoolik © kõr- gusele kuni 1,50 m üle seadme
	Tühjenduspump ☹ on ummis- tunud	Kõrvaldage ummistus
	Tühjenduspump ☹ on rikkis	Kontrollige pumba ☹ ja vajaduse korral vahetage see välja
Seade töötab, aga ei ime	Imidüüs © on ummistunud	Puhastage imidüüs ©
	Imivoolik ℒ on ummistunud	Puhastage imivoolik ℒ
	Kõrguse erinevus on liiga suur	Hoidke imitoru ℳ tasaselt tiigi pinnal
	Ujukikorv on kinni kiilunud	Lülitage seade välja ja vabastage ujukikorv



GARANTII

Need garantiitingimused reguleerivad täiendava garantii ulatust. See garantii ei puuduta seadusega tagatud garantiist tulenevaid õigusi. Garantii algab lõpptarbija poolt ostu sooritamise kuupäevast, mida tuleb tõendada garantiikaardi ja / või ostukviitungi (kassatšekk, kviitung) esitamisega. Garantii kehtib eranditult nende puuduste osas, mis tulenevad materjali- või tootmisveast. Garantii alusel toimub meie poolsest valikust kas edastatud toote tasuta remont või asendamine korras seadmega. Kui sarnase konstruktsiooniga toode ei kuulu enam firma HEISSNER GMBH sortimenti, on garantii raamides võimalik asendamine samaväärsete tehniliste omadustega tootega. Garantii kehtib eranditult ainult siis, kui toote kasutamine toimus nõuetele vastavalt ja kooskõlas kasutusjuhendis toodud soovitudele. Garantii ei kehti rikete puhul, mis on tekkinud nii nõuetele mittevastava paigalduse, asjatundmatu või vale kasutamise (eriti pumba kuival töötamisel tekkinud laagri või mootori kahjustused ja liiva või kivide sisseimemisest tekkinud rikked), ohutusnõuete eiramise, puuduliku hoolduse kui ka jõu kasutamise või võõrmõjude (eriti ka ventilaatori purunemine ja kahjustus, suure katlakivisisaldusega veest tulenevad kahjustused ebapiisava puhastamise korral) tulemusel, toote omavolilisel muutmisel, kahjustatud või lühendatud pistiku või kaabli korral, samuti sihipärasel kasutamisel tekkinud kulumise korral. Eelkõige ei kehti garantii nii transportkahjustuste kui ka riketest tulenevate kaudsete kahjude ja kulude osas. Garantii ei kehti, kui toote juures on töid teostanud keegi teine peale firma HEISSNER või firma HEISSNER poolt volitatud teeninduspunkti. Toote remont või asendamine ei too endaga kaasa garantiiaja pikendamist ja garantiikorras asendatud või remonditud seadme või võimalike paigaldatud varuosade suhtes ei alga uus garantiiaeg. Demonteeritud osad või komponendid lähevad peale asendamist üle firma HEISSNER GMBH omandusse.



KASUTATUD SEADMETE UTILISEERIMINE

Kõrvaltoodud sümboliga tähistatud seadmeid ei tohi utiliseerida koos olmeprügiga. Te olete kohustatud sellised elektri- ja elektroonikaseadmed eraldi utiliseerima. Palun tutvuge oma elukohajärgsetes ametkondades kindlaksmääratud utiliseerimisvõimalustega. Kasutatud seadmete keskkonnasõbraliku utiliseerimisega aitate Te kaasa nende taastöötlemisele või muul viisil taaskasutamisele.





HEISSNER GMBH

Schlitzer Strasse 24 · D-36341 Lauterbach

Telefon +49 (0) 66 41- 8 65 55 · Fax +49 (0) 66 41/86-2 99

Internet: <http://www.heissner.de> · e-mail: info@heissner.de

- (FR)** Aqualux · 287 Avenue de la Massane · 13210 Saint Rémy de Provence · France
Tel : +33 978 03 02 60 · sav@aqualux.com
- (IT)** PET TRIBE SRL · Via Prima Traversa Spiana 3 · I-37138 Verona · Italy
Tel. +39 045 8101566 · Fax +39 045 8101630 · info@pettribe.com
- (FI)** Horisont Enterprises Ltd Oy · Atomitie 5 E · FI-00370 Helsinki · Finland
Tel. +358 (0)9 6866 720 · office@horisontenterprises.fi · www.horisontenterprises.fi
Mobile: +358 50-3715350 · tuki@horisontenterprises.fi
- (NO)** 4Home AS · Lybekkveien 16C · NO-0772 Oslo · Norway
Tel. +47 67 15 1690 · Fax: +47 67 15 1699 · lars@4home.no
- (RO)** Chemoform Romania SRL · Strada Garii No 714R · RO-137090 Ciocanesti, Judetul Dambovita · Romania · Tel. 004 021 242 05 94 · Fax 004 021 242 00 61 · office@chemoform.ro
- (BG)** AquaCor & Co Ltd. · 8 Angista Street · 1527 Sofia · Bulgaria
Tel. +359 2 943 41 08 · Fax +359 8 93 66 82 64 · aqua.cor@market.bg · www.aqua-cor.com
- (PL)** Chemoform Polska Sp. z o.o. · ul. Gacka 1 · PL-41 218 Sosnowiec · Poland
Tel. +48 32 297 71 38 · Fax +48 32 291 97 07 · info@chemoform.pl
- (HU)** Diatahun Kft. · Szabadsag Str. 114 · HU-8790 Zalaszentgrot · Hungary
Tel. +36 30 84 13 639 · diatakft@gmail.com
- (GR)** TECHNIKI - ATHINON AFOI ATHANASIADIS O.E. · Kalyrnoy 2 · GR-15121 PEFKI-Athens · Greece
Tel. +30 210 619 66 90 · Fax +30 210 619 67 27 · tekniki-athinon@otenet.gr · www.tekniki-athinon.gr
- (RU)** OOO Chemoform Russia · bildung 1, office 48, Putilkovo, territoriya Greenwood, Moskovskaya oblast · RUS-143441, Krasnogorsk · Russia
Tel: +7 800 707 19 77 · Tel.: +7 495 980 80 22 · info@chemoform.ru · www.chemoform.ru
- (LT)** UAB HORTICOM LIT · Zirmunu g. 66 · Vilnius LT-09131 · Lithuania
Tel: +370 5 27 37 026 · Fax: +370 5 27 22 902 · garden@schetelig.lit · www.schetelig.com
- (EE)** Horticom OÜ · Loomäe tee 11 · Rae tehnoпарк · EE-75306 Lehmja, Rae Vald Harjumaa · Estonia
Tel: +372 65 12 950 · Fax: +372 65 12 970 · schetelig@schetelig.ee
- (TR)** AYHAVUZ MAK.TES SAN.TIC.LTD.STI · Turaboglu sok. · Sumkosit. No:3/1 Koztayagi · TR-34736 Istanbul Turkey
Tel. +90 216 463 26 78 · Fax +90 216 464 39 89 · ayhavuz@ayhavuz.com.tr · www.ayhavuz.com.tr
- (GB)** Certikin International Ltd · Witan Park/Avenue Two · Station Lane Industrial Estate · Witney/Oxon OX28 4FJ · Great Britain · Tel. +44 (0) 1993 778 855 · Fax +44 (0) 1993 778 620 · enquiries@certikin.co.uk
- (BA)** **(SL)** URSULA ALIBESTER · Selca 2 · 4227 Selca · Slovenia
Tel. +386 (0) 31 265 228 · ursula.alibester@gmail.com
- (NL)** **(BE)** ALPC · Icarus 11 · NL-8448 CJ Heerenveen · Netherlands · Tel. +31 513 41 28 12
Tel. service: +31 513 62 66 66 verkoop@alpc.nl · service@alpc.nl · www.alpc.nl
- (DK)** **(SE)** Fernando Aps · Klokkestøber vej 12 · DK-8800 Viborg · Denmark
Tel. +45 86 62 34 46 · Fax +45 86 62 34 51 · admin@fernando-aps.dk
- (CZ)** **(SK)** HIPPO · Husova 435 · CZ-26101 Pribram VI - Brezove hory · Czech Republic
Tel. +420 318 402 112 · rucker@hippold.cz
- (DE)** **(AT)** **(CH)** **(LV)** **(ES)** **(HR)** **(UA)** HEISSNER GmbH · Schlitzer Straße 24 · D-36341 Lauterbach · Germany
Tel. +49 66 41- 8 65 55 · Fax +49 66 41- 8 62 99
www.heissner.de · info@heissner.de





HEISSNER®

VIDEO ANLEITUNG

- + Installation**
- + Bedienung**
- + Wartung**

<https://www.heissner.de/service/videos.html>



HEISSNER GMBH
Schlitzer Straße 24 · 36341 Lauterbach
Tel.: 0 66 41/86 555 · Fax: 0 66 41/86 299
www.heissner.de

