

INDOL

Manual

Indol PV100/200/300

Värmepumpsberedare

Indol

EcoSave



Innehållsförteckning

1. Förord
2. Säkerhet
3. Produktspecifikationer
4. Beskrivning och installation
5. Monteringsdetaljer
6. Placering och montering
7. Installationsexempel.
8. Displayenheten.
9. Knappsats samt inställningar
10. Underhåll
11. Felkoder
12. Överhettningsskydd
13. Viktig information
14. Kontaktuppgifter
15. Wifi-manual

Tack för att du valt våra produkter!

Indol EcoSave har komponenter och funktioner av högsta kvalitet samt högsta prestanda. Vänligen läs denna bruksanvisning noggrant och följ instruktionerna för att installera, använda och underhålla enheten. Eventuella problem vid användning av produkten ska du kontakta din återförsäljare för konsultation.

Manualen följer specifikationen och designen av första utgåvan av Indol EcoSave. Vi förbehåller oss rätten att ändra specifikationer och design av enheten som kan leda till att manualens innehåll skiljer sig åt.

| | |
|---|------------------|
|  | <h2>VARNING</h2> |
| <p>Indol måste anslutas till en tillförlitlig jordanslutning som skyddas med jordfelsbrytare.</p>  | |

Manualen innehåller flera viktiga säkerhetsanvisningar för hur du ska använda värmepumpen. Läs noga igenom bruksanvisningen innan du använder enheten.

VARNING





Denna apparat skall ej användas av barn.



Om nätkabeln är skadad måste den bytas ut av en behörig elektriker.



Alla bilder i denna bruksanvisning är endast avsedda som illustrationer och förklaringar.
Det kan skilja sig något från den värmepumpsberedare du har köpt (beroende på modell).



Säkerhet





För att förhindra personskador och skada på egendom är det viktigt att enheten används på ett korrekt och säkert sätt, läs noggrant igenom innehållet i manualen.

| | | |
|--------------------------|--|--|
| Installations varning |  Fackmannamässig installation krävs | Indol måste installeras fackmannamässigt för att undvika felaktig installation som kan leda till vattenläckage, elektriska stötar eller brand. |
| |  Jord och jordfelsbrytare krävs | Se till att enheten och nätanslutningen har bra jordning skyddad av jordfelsbrytare, annars kan det orsaka livsfarliga elektriska stötar.. |

| | | |
|--------------|--|--|
| Driftvarning |  LÅT BLI | Under inga omständigheter skall fingrar eller verktyg stickas in i enhetens luftanslutningar. Det kan orsaka personskador och skada på din produkt.. |
| |  Stäng av strömmen | Om du hör missljud eller konstig lukt ska strömmen till Indol brytas och servicetekniker skall kontaktas. Försök inte att reparera själv! |

| | | |
|---------------------------------------|---|--|
| Uppmärks- amma vid installation |  Installationsplats | Installera inte enheten i kalla eller fuktiga utrymmen och ej i närheten av brandfarlig gas. Läckande gas i närheten kan orsaka brand. |
| |  Säkerplacering | Indol måste placeras på underlag som klarar Indols vikt när den är full med vatten. bör installeras på ett vattentätt golv med golvbrunn i rummet. |

| | | |
|-----------------------------|--|---|
| Bortkoppling och reparation |  Fackmannamässigt arbete krävs | När enheten behöver flyttas eller installeras, måste det ske fackmannamässigt för att undvika felaktig installation som kan leda till vattenläckage, elektrisk stöt eller brand.. |
| |  Anlita kvalificerad reparatör | När enheten behöver service eller reparation skall detta genomföras av en kvalificerad servicetekniker. Felaktig service eller reparation kan leda till vattenläckage, elstötar, skador och brand och leder till att garantin inte längre gäller. |

| | | |
|--------------------|--|--|
| Driftuppmärksamhet |  Varning | Enheten bör endast användas av personer som har kunskap om hur enheten skall hanteras. Läs därför noga igenom manualen innan användning. |
| |  Förvaring | Om enheten inte ska användas under längre tid så ska tanken tömmas på vatten för att förhindra att vattnet blir dåligt och förhindra frysning och följdskador. |
| |  Stäng av strömmen | Stäng av strömmen till enheten vid rengöring. Använd endast torr eller lite fuktig trasa för att förhindra skador. |
| |  Förbjudet | Använd lämplig säkring, annars kan det orsaka fel och brand. |
| |  Förbjudet | Utsätt EJ Indol för vatten/vätskor/väta, då det kan orsaka kortslutning och brand. |

INDOL

Skandinaviens bredaste sortiment av värmepumpsberedare

| | EcoSave | EcoSave | EcoSave |
|---|-----------------|-----------------|-----------------|
| | PV100 | PV200 | PV300 |
| Art nr | 300 | 301 | 302 |
| RSK nr | 693 70 24 | 693 70 25 | 693 70 26 |
| 6-års Trygghetspaket / förlängning möjlig | Ingår / Ja | Ingår / Ja | Ingår / Ja |
| Tillgänglig volym 40°C (liter) | 115 | 253 | 381 |
| Mått HxBxD (mm) | 560x1117 | 640x1600 | 640x1905 |
| Vikt (Kg) utan vatten | 68 | 96 | 112 |
| VVS anslutningar (tum) | 1/2 utv | 3/4 inv | 3/4 inv |
| Godkänd för (bar) | 10 | 10 | 10 |
| Säkerhetsventil | Ingår ej | Ingår ej | Ingår ej |
| Värmepump effekt* (W) | 900 | 1500 | 1500 |
| Anslutningseffekt (W) | 250 | 410 | 410 |
| Elpatron 1-fas (W) | 1500 | 1500 | 1500 |
| Hybrideffekt (värmepump + elpatron) (W) | 2400 | 3000 | 3000 |
| Lämplig säkring TRÖG (A) | 10 | 10 | 10 |
| Rekommenderad temperatur | 45-55°C | 45-55°C | 45-55°C |
| Automatiskt legionella program | JA | JA | JA |
| Arbetsområde för värmepump | -5°C till +43°C | -5°C till +43°C | -5°C till +43°C |
| Luft in/ut anslutningar (mm) | 125 | 150/160 | 150/160 |
| Luftflöde hel/halv fart (m ³ /h) | 250/175 | 350/245 | 350/245 |
| Max tryckfall (Pa) | 70 | 70 | 70 |
| Ljudtrycks nivå (dB(A)) 2 m från | 54 | 43 | 43 |
| Köldmedia/mängd | R290/150 gr | R290/150 gr | R290/150 gr |
| Återstart efter strömavbrott | JA | JA | JA |
| Energiklass* | A+** | A+** | A+** |
| Energieffektivitet % | 116 | 152,1 | 152,1 |
| COP 20/15°C (EN16147) | 3,42 | 3,53 | 3,51 |
| Last profil | M | L | XL |
| Årsförbrukning kWh | 442 | 698 | 1158 |
| Daglig förbrukning kWh | 1,21 | 1,84 | 2,98 |
| WIFI/APP | JA | JA | JA |
| Timerfunktion för start/stopp (antal) | NEJ | JA 2/2 | JA 2/2 |
| Antal valbara program | 3 | 3 | 3 |
| Beräknad livslängd | 15 år | 15 år | 15 år |
| Extra investering återbetald efter cirka*** | 1-3 år | 1-3 år | 1-3 år |

*Angivet vid luft in temperatur +20 grader enligt EU test 814-2013

**Uppfyller kommande A++ enligt EU-test 814/2013

***I jämförelse med att köpa en vanlig varmvattenberedare av känt fabrikat som saknar värmepump

1. Inkommande kallvatten ansluts till anslutningen märkt med en 1. enl. illustration nedan
Montera en **avstängningsventil, backventil (medföljer ej)**. Säkerställ att inkommande vatten är rent. Vid användning av egen brunn kan det vara nödvändigt att komplettera med ett **vattenfilter (medföljer ej)**.
2. Utgående varmvatten ansluts till anslutningen märkt med 2.enl. illustration nedan
Montering av en blandningsventil (medföljer ej) rekommenderas för att minimera skållningsrisk samt att beredaren förbrukar mindre energi.
3. En **säkerhetsventil (medföljer ej)** märkt med 3. enl illustration nedan, måste installeras med ett öppningstryck avpassat för fastigheten max 10bar, någonstans efter backventil, och ledas till ett avlopp. Utblåsningsledningen rör/slang måste vara utförd i samma storlek som säkerhetsventilens utloppsdimension samt med fall mot avlopp och får ha högst 2 böjar och vara max två meter lång, och får ej täppas till!
efter det krävs ett luftgap typ spillkopp med större dimension på utloppsledningen!
Det går bra att koppla ihop säkerhetsventilens avloppsrör/slang med kondensvattnets rör/slang (medföljer ej) (se punkt 4 nedan) i den större utloppsledningen, så behöver endast ett rör/slang dras till avloppet.
4. Kondensvattnet från värmepumpen skall ledas till ett avlopp eller om sådant saknas till ett uppsamlingskärl. med ett rör eller slang, denna kan dras till samma spillkopp (se punkt 3 ovan) och sedan till avlopp.
5. Anslutning för dränering / tömning av tanken. märkt med 4. enl illustration nedan
Montera en avtappningsventil (medföljer ej) vid installation innan beredaren fylls med vatten så blir det enklare att ansluta en slang/rör för enkel tömning av beredare när anod skall kontrolleras/bytas. här kan en säkerhetsventil med avtappning installeras.
6. Luftintag och luftutsläpp finns på toppen av maskinen. Ett luftfilter (medföljer ej) skall monteras på luftintaget för att skydda och bibehålla funktion och prestanda.

Ventilationsslang/spirorör/ och ett kallrasspjäll(backspjäll) skall alltid monteras (medföljer ej) på den utgående kalla luften. Se om möjligt till att luften som Indol får är så billigt uppvärmd som möjligt för högsta möjliga energibesparing.

Se illustrationer av möjliga alternativ längre fram i denna manual. I vissa fall måste man kondens isolera utgående lufts rör/slang då den blir kall och vid dragning i varmt utrymme kan fukt fällas ut. Montera vägg genomföring med **kallrasspjäll (medföljer ej)** för att förhindra kallras.

Tips: Den kalla luften kan kyla ett skafferi eller ge behaglig svalka sommartid när Indol gör varmvatten. Med ett **T-rör med spjäll (medföljer ej)** kan du välja om du vill skicka in den kalla luften i huset eller utomhus.

7. Indol får sin strömförsörjning (1-fas 230V 50hz) från en jordad stickpropp. **OBS!** Se till att eluttaget har korrekt strömförsörjning (1-fas 230V 50hz avsäkrat med 10A trög säkring), är korrekt jordat och skyddas av jordfelsbrytare **INNAN** inkoppling sker! Inkoppling i ett uttag som saknar ordentlig jord och jordfelsbrytare kan leda till allvarliga skador eller dödsfall



8. Uppfyllning och driftsättning beredare

Fyll upp beredare

1. öppna en varmvatten kran i huset.
2. Öppna avstängningsventil kallvatten till beredare, nu strömmar kallvatten in och luft åker ut ur varmvattenkranen, fyll på tills det kommer vatten i en jämn stråle utan luft.
3. stäng sedan varmvattenkranen. gå runt i huset och avlufta resterande varmvatten kranar i huset

9. Vid behov av att tömma tanken för kontroll av magnesiumanod

Tömning beredare

1. stäng kallvatten ventil till beredaren.
2. montera en tömningsslang/rör på avtappningsventil och led till golvbrunn eller utomhus **OBS kontrollera så du inte har några veck på slangen**
3. tappa ur trycket genom säkerhetsventil eller en varmvatten kran
4. Öppna en varmvatten kran eller flera för att släppa in luft.
5. Öppna avtappningsventil, nu börjar beredaren tömmas.
6. När det inte kommer nått mera vatten är beredaren tom, OBS kontrollera genom att stänga avtappningsventil och ta bort slangen och öppna avtappningsventil för att försäkra dig om att beredaren verkligen är tom.

Installation skall utföras fackmannamässigt och enligt gällande normer!
Felaktig installation kan medföra skador och fara!

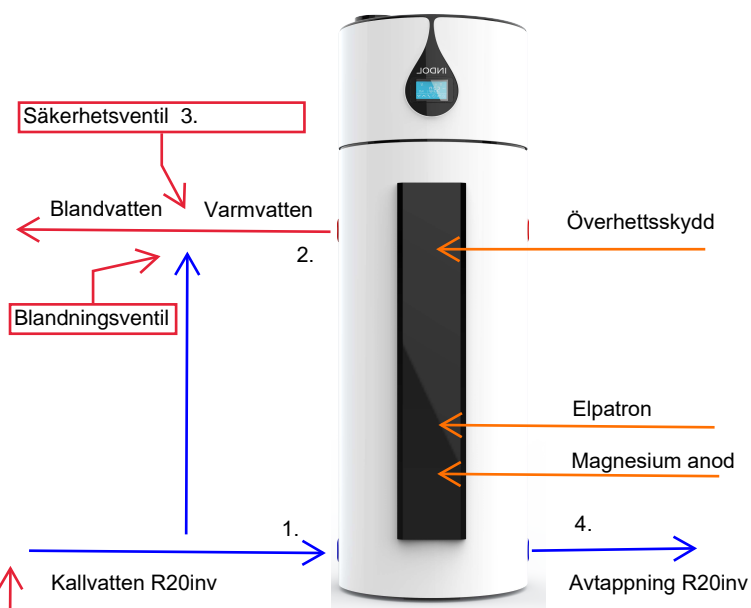

Kallvatten skall förses med avstängningsventil backventil och säkerhetsventil (ingår ej) med ett öppningstryck avpassat för fastigheten max 10bar, **OBS det får inte finnas någon avstängning mellan backventil säkerhetsventil!**, blandningsventil rekommenderas för att minimera skällningsrisk samt att beredaren förbrukar mindre energi. en avtappningsventil bör installeras för enkel tömning av beredare när anod skall kontrolleras/bytas. här kan en säkerhetsventil med avtappning installeras

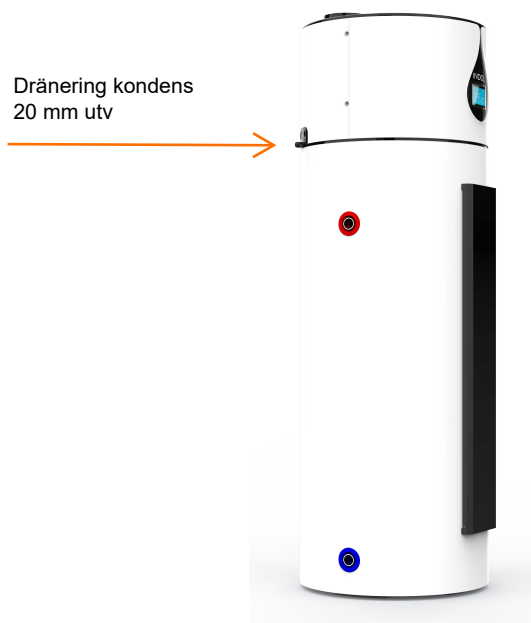







Material som behövs / kan behövas vid installation (ingår ej)

Beroende på vilket sätt man väljer att hämta och lämna luft så behövs vissa tillbehör. Rådgör gärna med din installatör vilka tillbehör som behövs för den tänkta installationen. Nedan följer exempel på tillbehör som kan behövas. (Det kan även behövas andra tillbehör som inte är med nedan).

OBS! Om möjligt, ta luft till din Indol som är uppvärmd så billigt som möjligt!

Installationsmaterial för luftanslutningar

| | |
|--|---|
| Ventilationsrör |  |
| Fläktslang |  |
| Kondensisolering |  |
| Vägggenomföring med kallrasskydd |  |
| Tallriksventil |  |
| Luftfilter Ett luftfilter skall monteras på inkommande luft till din Indol för att skydda denna och bibehålla dess verkningsgrad. Ett luftfilter måste rengöras eller bytas regelbundet för att fylla sin funktion. Installerat luftfilter krävs för att garantin skall gälla för din Indol. |  |

Installationsmaterial för vattenanslutningar (ingår ej)

| | |
|---|---|
| Flexibla slangar |  |
| VVS Rör |  |
| Blandningsventil |  |
| Avstängningskopplingar |  |
| VA Vinkelkoppling |  |
| Kikventil med lock |  |
| T-koppling i plast |  |
| Kan behövas om rören kommer upp ur golvet | |
| Stativ - Klarar alla Indol modeller <i>Kan köpas hos Indol, art nr: 910</i> |  |

Placering och montering

Indol kan hämta och lämna luft på olika sätt. Välj det som passar bäst för ert behov. Väljer man att hämta luft som är kallare än +7 grader kommer elpatronen att hjälpa värmepumpen och om luften till Indol är kallare än 0 grader kommer endast elpatronen att värma vattnet. Prestanda är angivet vid +20 grader. Sträva efter att ge Indol luft som håller denna temperatur (eller högre dock max 40 grader) och som är uppvärmd så billigt som möjligt.

Exempel: Indol står i ett utrymme som värms med direktverkande el, rummet intill värms med värmepump eller braskamin. Då är det mest ekonomiskt att ta luft till Indol från rummet intill.

Beroende på hur och i vilket utrymme du skall installera din Indol behövs olika material. Material för standard installation hittar du på sida 12 och 13.

Installationsexempel

OBS! Max tillåten rörlängd för tillluftsledning: 5 meter. Max tillåten rörlängd för frånluftsledning: 5 meter.
Vid längre avstånd måste en extra kanalfläkt monteras!

I vissa fall måste röret/slangen för utgående luft kondensisoleras för att förhindra kondensutfällning

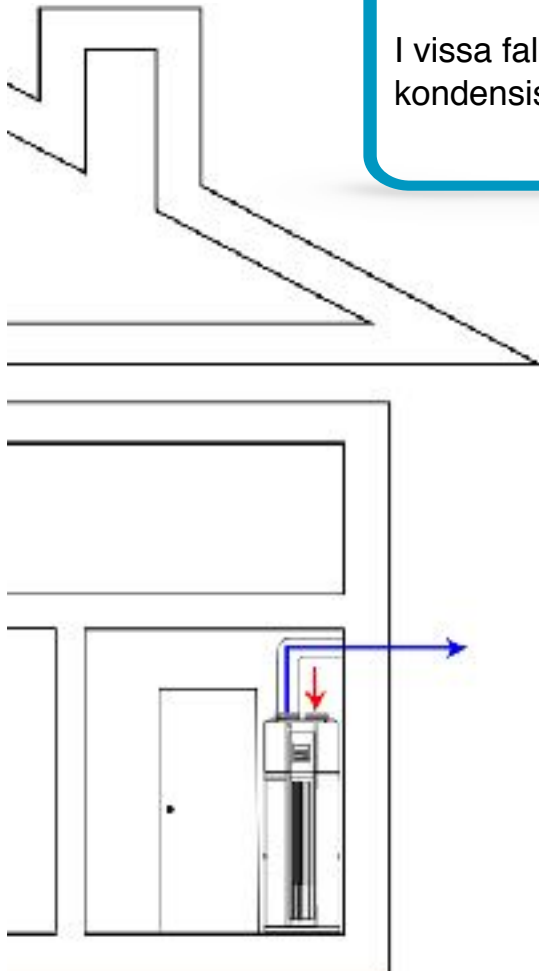

1. Hämta luft från samma rum som din Indol och led den använda kalla luften ut genom ytterväggen.

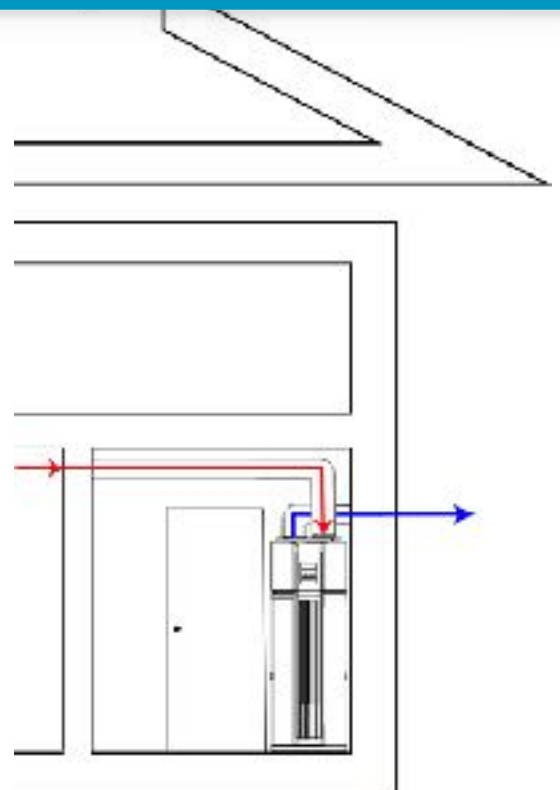

2. Hämta luften från ett annat rum och led den använda kalla luften ut genom ytterväggen.

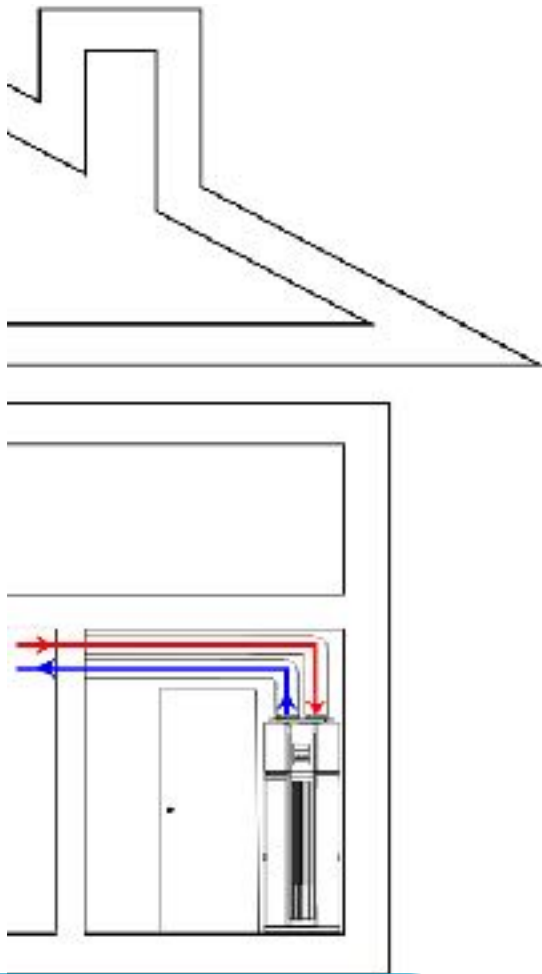

3. Hämta luften från ett annat rum och led den använda luften ut till ett annat rum/samma som den hämtades i. (Utgående lufts rör kan behöva kondensisoleras)

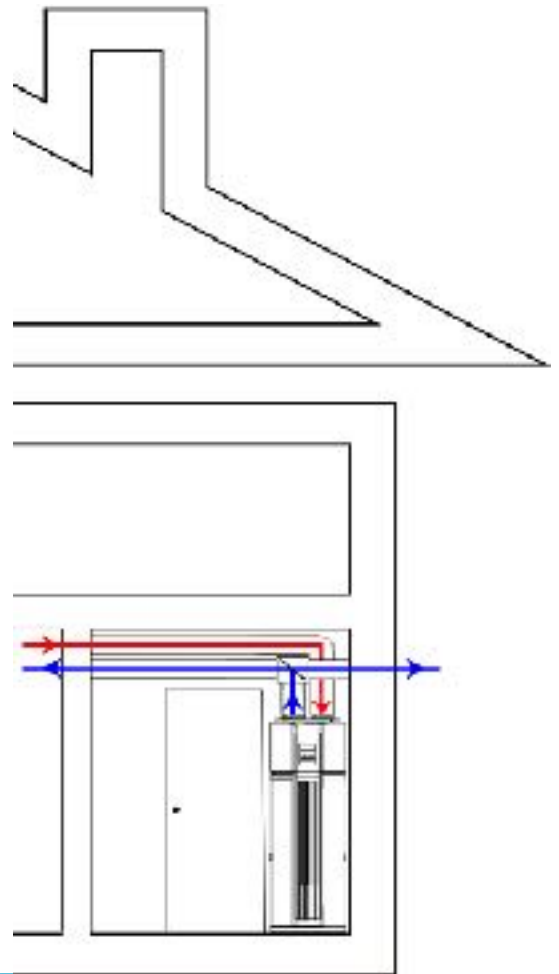

4. Med ett T-rör och spjäll kan du välja om du vill skicka in eller ut den kalla luften. På så sätt kan du få "gratis" kyla till ett skafferi eller skön svalka varma sommardagar när din Indol gör varmvatten.

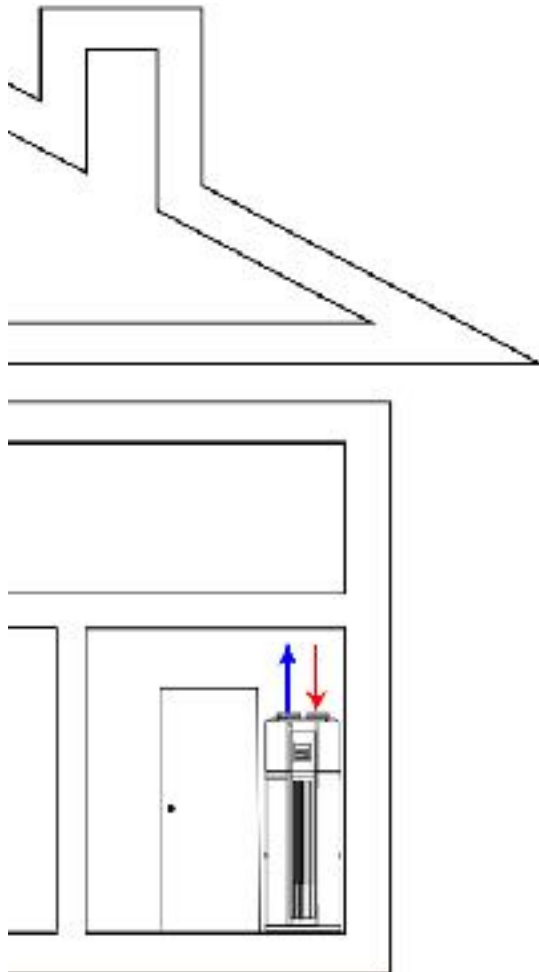



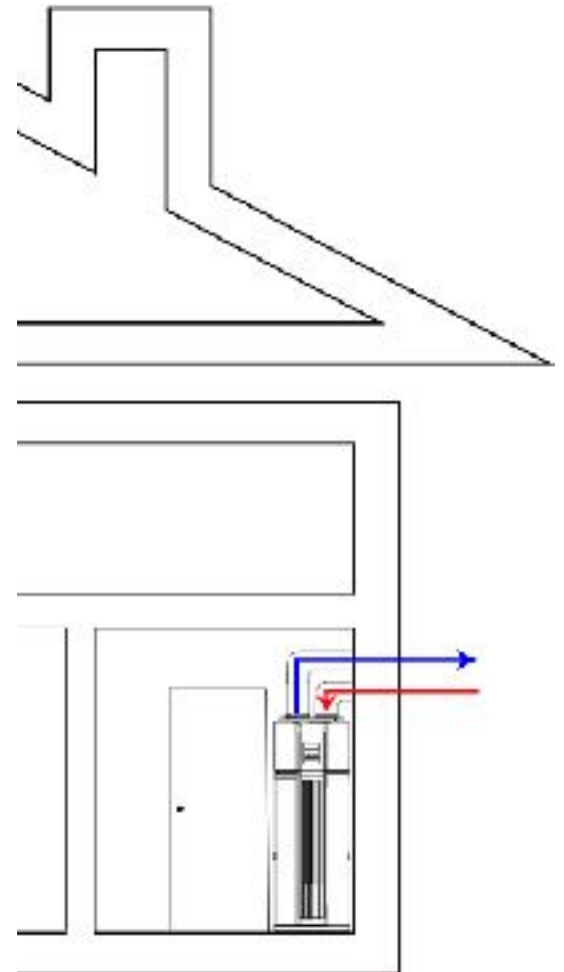



5. Hämta och lämna luft i samma rum (luften i rummet kommer att kylas när värmepumpen arbetar).
OBS! Prestanda kommer att sjunka för varje grad under +20 grader.

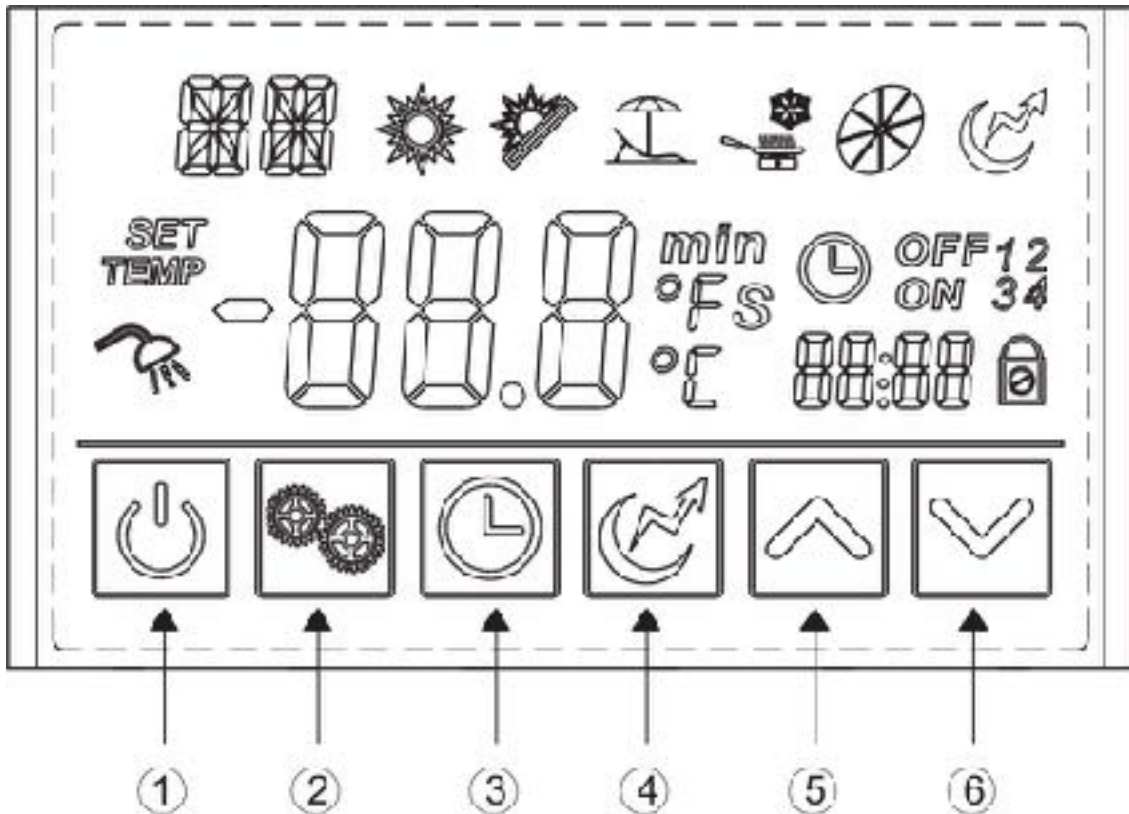











6. Hämta och lämna luft utifrån genom ytterväggen.
OBS! Prestanda kommer att sjunka för varje grad under +20 grader.

Förklaring av symboler på display enheten





| Nr | Knapp | Namn | Funktion |
|----|---|-----------------|---|
| 1 |  | On / Off | Slå på / Stänga av enheten <i>Turn on / off the unit</i> |
| 2 |  | Mode | Växla mellan driftlägen / spara inställningar <i>Switch unit running modes / save settings</i> |
| 3 |  | Clock | Ställa in klockan / timer <i>Set the clock / timer</i> |
| 4 |  | Electric heater | Slå på / av elpatronen eller byta fläktlägen <i>Turn on / off electrical heater or switch fan modes</i> |
| 5 |  | Up | Flytta upp / öka värden <i>Move up / increase values</i> |
| 6 |  | Down | Flytta ner / sänka värden <i>Move down / decrease values</i> |

| Symbol | Namn | Betydelse |
|---|--------------------------|--|
|  | Heating | Värmepump + elpatron (elpatron kopplas in efter 200 min om värmepumpen inte uppnått inställd temperatur). <i>Heat Pump + Electrical Cartridge (power plug is plugged in after 200 minutes if heat pump has not reached target temperature).</i> |
|  | Eco.heating | Endast värmepump (sparar mest energi) <i>Only heat pump (saves most energy)</i> |
|  | Vacation | Visar att enheten är i semesterläge <i>Shows that the unit is in vacation mode</i> |
|  | Cooling | EJ FÖR SKANDINAVIEN <i>NOT FOR SKANDINAVIA</i> |
|  | Fan | Visar att fläkten är igång och fläktens hastighet <i>Shows that the fan is on and the fan speed</i> |
|  | Electric heater | Visar att elpatronen är igång <i>Shows that the electric heater is on</i> |
|  | Set temperature achieved | Visar att temperaturen nått sitt målvärde <i>Shows that the water temperature has reached the target point</i> |
| SET | Parameter setting | Visar att värdet går att justera <i>Shows that the parameter is adjustable</i> |
| TEMP | Temperature | Visar att temperaturen inte går att justera <i>Shows that the temperature is non-adjustable</i> |
|  | Timer & On | Visar att enheten kommer slås på automatiskt av timern <i>Shows that the unit will be turned on by the timer automatically</i> |
|  | Timer & Off | Visar att enheten kommer slås av automatiskt av timern <i>Shows that the unit will be turned off by the timer automatically</i> |
| min | Minute | Visar att displayen visar minuter <i>Shows that the main display shows minutes</i> |
| S | Second | Visar att displayen visar sekunder <i>Shows that the main display shows seconds</i> |
| °C | Centigrade | Visar att displayen visar temperaturen i celsius <i>Shows that the display shows temperature in celsius</i> |
| °F | Fahrenheit | Visar att displayen visar temperaturen i fahrenheit <i>Shows that the display shows temperature in fahrenheit</i> |
|  | Lock | Visar att knappsatsen är låst <i>Shows that the keyboard is locked</i> |

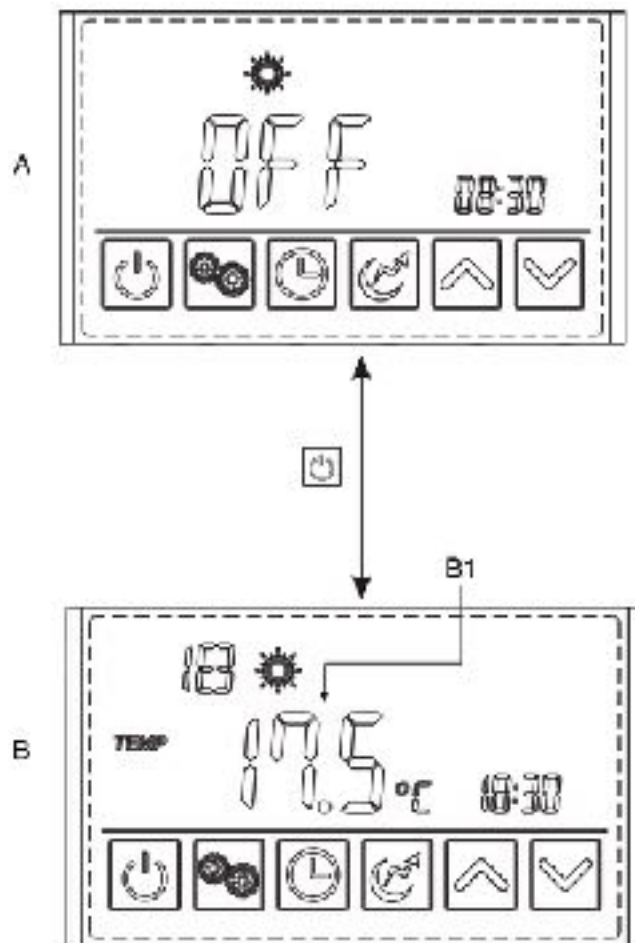
Slå På / Av din Indol Turn On / Off your Indol



Tryck och håll in  i 0.5 sekunder när displayen visar standbyläge (**A**) för att slå på din Indol. Vattentemperaturen kommer visas på displayen (**B1**) när enheten slås på.

Press  and hold for 0.5s in the standby interface (**A**) of the display to turn on the Indol and at this time the main display shows the water outlet temperature (**B1**).

Tryck och håll in  i 0.5 sekunder när displayen visar driftläge (**B**) för att slå av din Indol. Displayen kommer visa OFF.

Press  and hold for 0.5s in the running interface (**B**) of the display to turn off the Indol and at this time the main display shows OFF.

OBS: AV / PÅ knappen kan endast användas för att slå av och på din Indol när displayen visar standbyläge eller driftläge.

NOTE: The ON / OFF button can only be used to turn ON / OFF the Indol in the standby or running display.

Välj driftläge

Mode selection

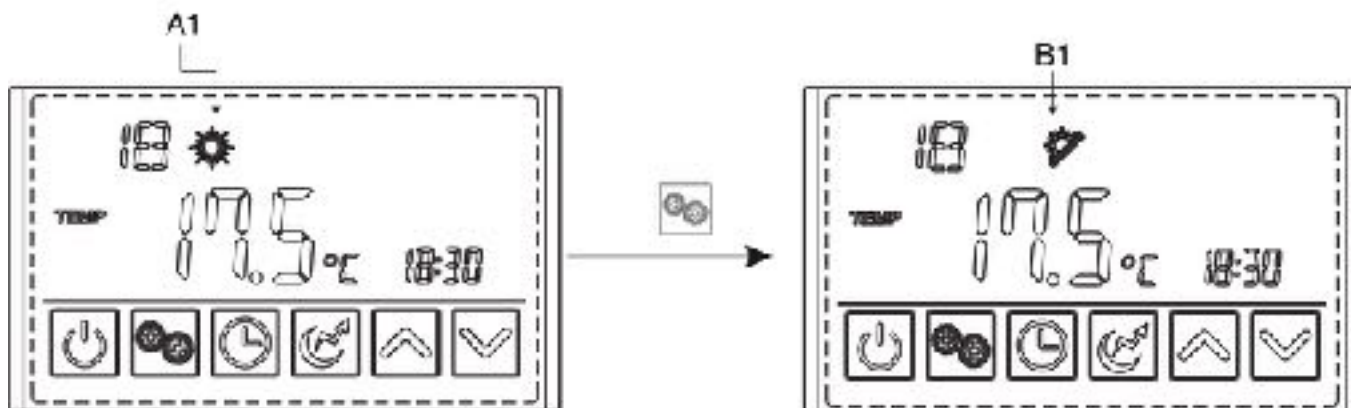



Tryck  för att välja driftläge från de möjliga driftlägena, Heating, Eco.heating, Intelligent och Vacation. Valet av driftläge kan göras från både standbyläget eller driftläget. Valt läge syns i displayen enligt exemplen **A1** och **B1**.



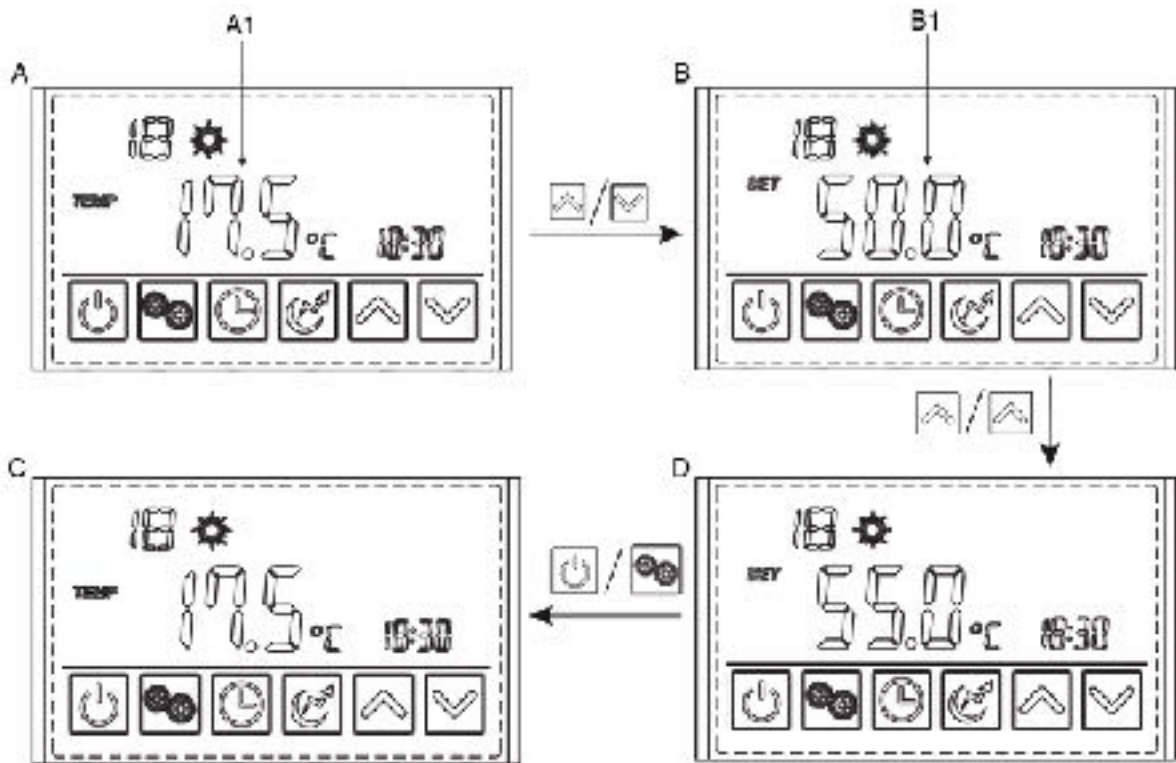

Press  to select the mode from Heating, Eco.heating, Intelligent and Vacation mode, in the standby or running interface. Chosen mode is visible on the display as the **A1** and **B1** example.



Ställ in måltemperatur





Set target temperature



I standbyläge eller driftläge gränssnitt trycker du på  eller  en gång för att kontrollera utloppsvattnets måltemperatur (**B1**).

Tryck på  eller  igen för att ändra måltemperaturen. När du har ändrat måltemperaturen trycker du på  för att bekräfta eller  för att avbryta ändringarna och återgå till föregående gränssnitt. Om inga alternativ görs inom 5s bekräftas ändringarna och återgång till startmenyn sker automatiskt. I exemplet ändras måltemperaturen från 50 till 55.

*In the standby or running interface, press  or  once to check the target temperature (**B1**) of the outlet water.*



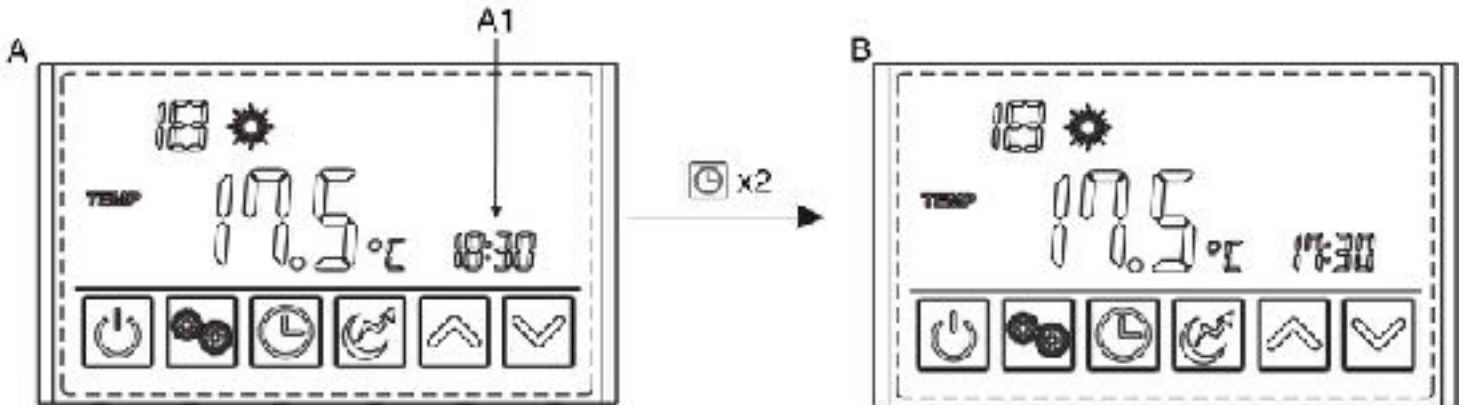

Press  or  again to change the target temperature. After making the changes to the parameter, press  to confirm or  to cancel the changes, then return to the previous interface. If no options are made for 5s, the controller exits by timeout and the changes are confirmed. In the example we change the target temperature from 50 to 55.

Ställ klocka och datum



Set time and date



Gör så här för att ställa in tiden (**A1**) när du är i stanbyläge eller driftläge.

Tryck på  en gång och tiden börjar blinka. Tryck på samma knapp igen och timmarna börjar blinka. Tryck sedan på  eller  för att ändra antalet timmar. Efter att ha ändrat parametern, tryck på  för att bekräfta. Ändra sedan minutparametern såväl som datumparametern på samma sätt. Om inga alternativ görs för 10s, går regulatören ut genom timeout och ändringarna bekräftas.

*In the standby or running interface, do as follow to set the time (**A1**) when in heating mode. When press  once, the time parameter will flash.*

Press the same button again, the hour parameter will flash then press  or  to change it. After making the changes to the parameter, press  to confirm. Then change the minute parameter as well as the date parameter in the same way. If no options are made for 10s, the controller exits by timeout and the changes are confirmed.

OBS! Ställ in datumet på samma sätt när du är i semesterläge.



NOTE: Set the date in the same way when in vacation mode.

Ställ in timer

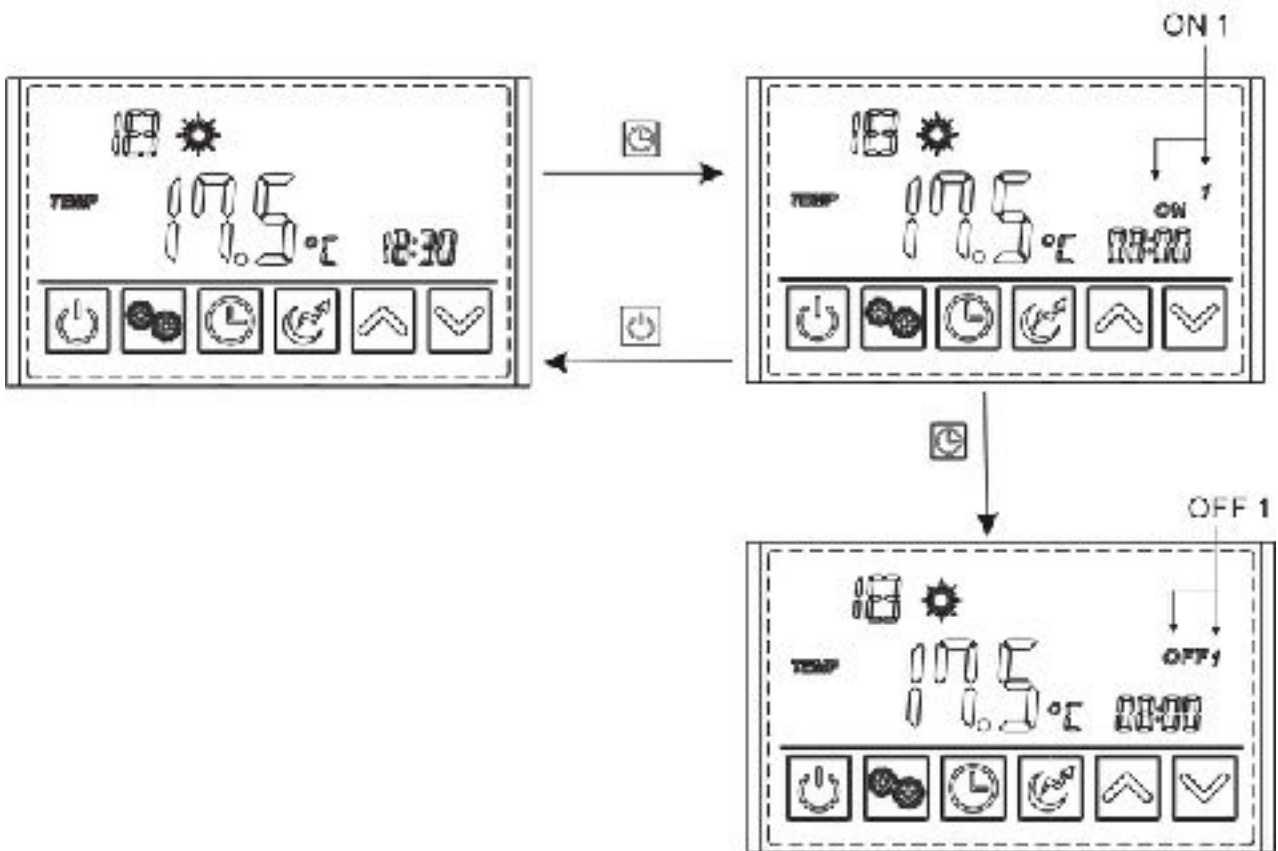

Set timer



I valt driftläge HEATING eller ECO HEATING kan du ställa in timer.

Håll  intryckt i 2 sekunder, "ON" och "1" blinkar, och sedan kan du ställa in vridningen på tiden för timer 1 på samma sätt som du ställde in klockan i steg tidigare. Efter avslutad "OFF" och "1" blinkar, vilket betyder att du kan ställa in tiden för timer 1. Efter avslutad timer 1 blinkar "ON" och "2", du kan nu ställa in tiden för timer 2. Om du inte behöver ställa in timer 2, tryck på  för att spara och avsluta timer 1.

Under the standard mode, economic mode and intelligent mode, you can enter the timer setting.

Press  and hold for 2s, the "ON" and "1" will flash, and then you can set the turn on time of timer 1 in the same way as you set the clock in the step before. After finishing "OFF" and "1" will flash, that means you can set the turn of time for timer 1. After finishing timer 1 the "ON" and "2" will flash, you can now set the time for timer 2. If you don't need to set timer to, just press  to save and exit timer 1.

Ställ in semesterläge

Set vacation mode

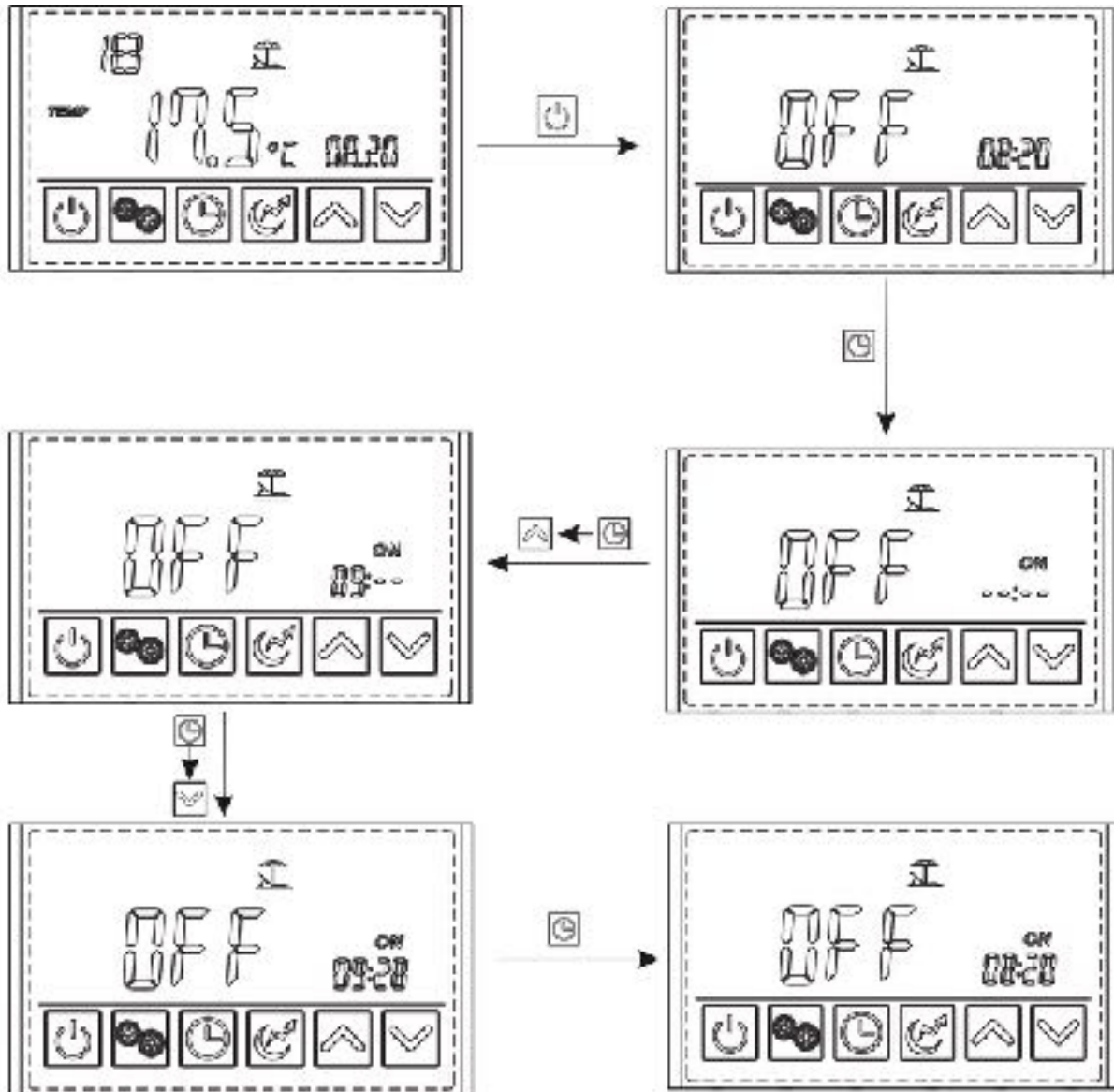

I semesterläge, tryck  och håll inne i 2s för att komma till timer inställningarna. Symbolen "ON" och datumet börjar blinka. Nu kan du ställa in startdatumet på samma sätt som du ställde in klockan i tidigare steg "Ställ klocka och datum". I exemplet ovan ställer vi startdatumet till 28 September.

In vacation mode, press  and hold for 2s to enter the timer settings. The symbol "ON" and date parameter are flashing at this time. Then set the date in the same way as you set the time in the "clock setting" step. In the example above we set start-up date to September 28.

Elpatron inställningar

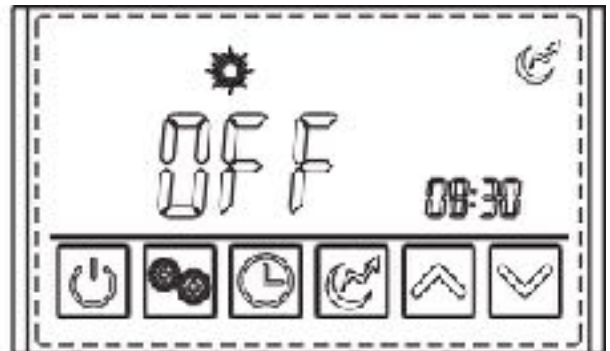
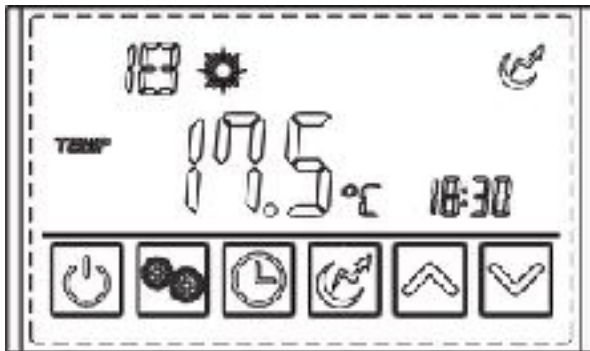

Electric heater settings



Elpatronen kan slås på när din Indol är i värmeläge eller standbyläge.

Tryck på  en gång för att slå på elpatronen och tryck en gång till på  för att slå av elpatronen.



The electric heater can be turned on when the Indol is in heating or standby.

Press  once to turn on the electric heater and press  again to shut it off.

Fläkt inställningar

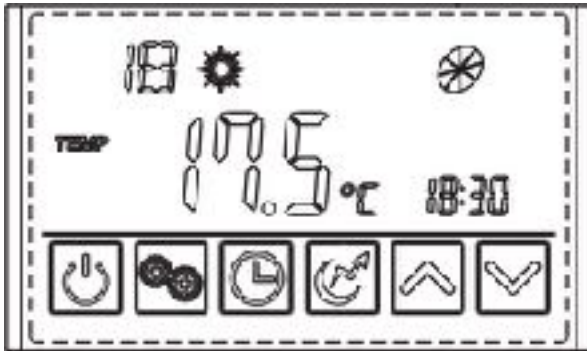
Fan mode settings



Tryck  och håll in i 2s för att ändra fläktläget till låg hastighet och fläkten kommer gå ner i låg hastighet när din Indol nått sin måltemperatur. Tryck  och håll in i 2s en gång till för att ändra fläktläget till hög hastighet och fläkten kommer hålla hög hastighet när din Indol nått sin måltemperatur. Tryck  och håll in i 2s för att ändra fläktläget till avstängd och fläkten kommer sluta snurra när din Indol nått sin måltemperatur.

Press  and hold for 2s for the first time to change the fan mode to low speed running and the fan will run at low speed when the Indol reaches target temperature.

Press  and hold for 2s again to change the fan mode to high speed running and the fan will run at high speed when the Indol reaches target temperature.

Press  and hold for 2s for the third time to change the fan mode to shut down and the fan will stop running when the Indol reaches target temperature.

Ikoner

Icons

 Visar att fläkten snurrar i hög hastighet
Shows that the fan is running in high speed



 Visar att fläkten snurrar i låg hastighet
Shows that the fan is running in low speed

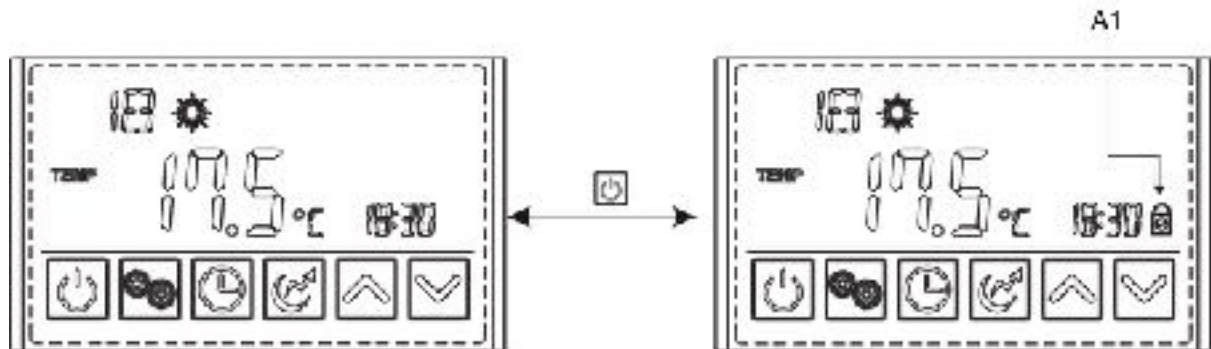

Visas inte ikonen är fläkten avstängd
If no icon is shown the fan is shut off

Lås knappsats

Keyboard locking



Tryck  och håll in i 5s för att låsa knappsatsen, ikonen **(A1)** visas på skärmen. Tryck  och håll in i 5s för att låsa upp knappsatsen, ikonen **(A1)** försvinner från skärmen.

Press  and hold for 5s to lock the keyboard and the icon **(A1)** will show.
Press  and hold for 5s again to unlock the keyboard and the icon **(A1)** will disappear.

Underhåll

Luftfilter - Rengör luftfiltret en gång i månaden eller oftare vid behov för att garantera bästa möjliga effekt av din Indol.

Anod - Kontrollera anoden varje år. Den sitter på vänster sida under kåpan som displayen sitter i. Vid behov av byte, ta kontakt med leverantör eller servicetekniker.

Om systemet skall stå avstängt en längre tid rekommenderas det att hela tanken samt vattenrören töms på vatten. I utrymmen där temperaturen kan sjunka till 0°C eller lägre är detta extra viktigt då vattnet kan frysa och orsaka skador på maskinen.

Kontrollera säkerhetsventilen 1-2 gånger per år. Vrid säkerhetsventilens ratt moturs, då skall vatten strömma genom spillröret. Sker ej detta är ventilen defekt och måste bytas. Säkerhetsventilen släpper ibland ut lite vatten efter en varmvattentappning. Detta på grund av att det kalla vattnet som tas in i beredaren expanderar när det värms upp, med tryckökning som följd, varvid säkerhetsventilen öppnar.

Utför service av servicetekniker var 3-5 år för att säkerställa prestanda och livslängd. **OBS!** Kan behövas oftare i de fall luften som Indol får är mycket smutsig, innehåller fett eller om inte filterrengöring / filterbyte sköts.

Felkoder
Error codes

| Fel | Felkod | Anledning | Lösning |
|---|--------|--|--|
| Högtrycksskydd <i>High pressure protection</i> | E01 | Trycket för värmepumpens kylsystem är för högt. <i>The exhaust pressure is high, high pressure switch action</i> | Kontrollera högtrycksbrytaren och returen för kylkretsen <i>Check high pressure switch and cooling return circuit</i> |
| Lågtrycksskydd <i>Low pressure protection</i> | E02 | Trycket för utgående luft är lågt lågtrycksväxelverkan <i>The suction pressure is low, low pressure switch action</i> | Kontrollera lågtrycksbrytaren och returen för kylkretsen <i>Check low pressure switch and cooling return circuit</i> |
| Lågt vattentryck <i>Water flow failure</i> | E03 | Inget vatten eller låg vattennivå i systemet <i>No water or low water level in system</i> | Kontrollera flödesvolymen och om vattensystemet har fastnat. Systemet kan behöva avluftas. <i>Check the flow volume, water system is jammed. The system may need to be aired.</i> |
| Överhettning av elvärmare <i>Electric heater overheat protection</i> | E04 | Vattenflödesvolymen är inte tillräckligt, vattensystemtrycket är lågt <i>Water flow volume not enough, water system pressure is low</i> | Kontrollera flödesvolymen och om vattensystemet har fastnat <i>Check the flow volume, water system is jammed</i> |
| Frostskydd <i>Anti-freeze protection</i> | E07 | Vattenflödesvolymen är inte tillräckligt, vattensystemtrycket är lågt <i>Water flow volume not enough, water system pressure is low</i> | Kontrollera flödesvolymen och om vattensystemet har fastnat <i>Check the flow volume, water system is jammed</i> |
| Kommunikationsfel <i>Communication failure</i> | E08 | Display med huvudsignalfel <i>Display with master signal failure</i> | Kontrollera anslutningslinjen mellan displayen och moderkortet <i>Check the connection line between the display and motherboard</i> |
| Vinter frostskydd <i>Winter frost protection</i> | E09 | Omgivningstemperaturen är för låg <i>Ambient temperature is too low</i> | Höj temperaturen i rummet som Indol står i. <i>Raise the temperature in the room that Indol is in.</i> |

| Fel | Felkod | Anledning | Lösning |
|--|---------------|--|--|
| Botten vattentemp. Fel <i>Bottom water temp. Failure</i> | P01 | Nedre vattentemperatursensorn är öppen eller kortsluten. <i>The water bottom temp-sensor is open or short circuit.</i> | Kontrollera och eventuellt byt ut den felande sensorn. <i>Check or change the water bottom temp-sensor.</i> |
| Övre tank vattentemp. Fel <i>Top tank water temp. Failure</i> | P02 | Övre vattentemperatursensorn är öppen eller kortsluten. <i>The water top tank temp-sensor is open or short circuit.</i> | Kontrollera och eventuellt byt ut den felande sensorn. <i>Check or change the water top tank temp-sensor.</i> |
| Omgivningstemperatur . Fel <i>Ambient temp. Failure</i> | P04 | Omgivnings-temperatursensorn är öppen eller kortsluten. <i>The ambient temp-sensor is open or short circuit.</i> | Kontrollera och eventuellt byt ut den felande sensorn. <i>Check or change the ambient temp-sensor.</i> |
| Spol temp. Fel <i>Coil temp. Failure</i> | P05 | Spol-temperatursensorn är öppen eller kortsluten. <i>The pipe temp-sensor is open or short circuit.</i> | Kontrollera och eventuellt byt ut den felande sensorn. <i>Check or change the pipe temp-sensor.</i> |
| Kylmedie temp. Fel <i>Refrigerant absorb temp. Failure</i> | P07 | Kylmedie-temperatursensorn är öppen eller kortsluten. <i>The evaporator temp-sensor is open or short circuit.</i> | Kontrollera och eventuellt byt ut den felande sensorn. <i>Check or change the evaporator temp-sensor.</i> |
| Frostskydds temp. Fel <i>Anti-freeze temp. Failure</i> | P09 | Frostskydds-temperatursensorn är öppen eller kortsluten. <i>The anti-freeze temp-sensor is open or short circuit.</i> | Kontrollera och eventuellt byt ut den felande sensorn. <i>Check or change the pipe temp-sensor.</i> |

Överhettningsskydd

Overheating protection

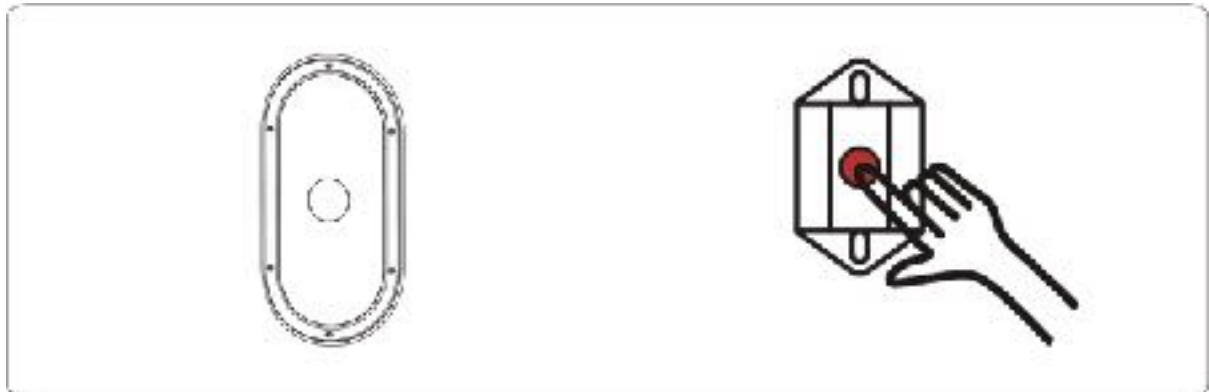

Överhettningsskyddet är för att förebygga olyckor orsakade av för hög temperatur i tanken. Om temperaturen i tanken blir för hög så bryter överhettningsskyddet strömmen till Indol. Den måste då återställas manuellt innan Indolen kan fungera som vanligt igen. Om detta upprepas skall servicetekniker kontaktas omgående.

Knappen för att återställa överhettningsskyddet nås genom att skruva bort luckan på framsidan, enligt bilden ovan, och sedan trycka på återställningsknappen.

SÄKERHETSFÖRESKRIFTER & RÅD

1. Enheten ska endast repareras av behörig installatör eller auktoriserad återförsäljare.
2. Se till att enheten och nätanslutningen har bra jordning, är rätt avsäkrad och skyddas med jordfelsbrytare, annars kan det orsaka skador på aggregatet och kan vara förenat med livsfara.
3. Om nätkabeln är skadad måste den bytas ut av behörig elektriker för att undvika fara.
4. Direktiv 2002/96 / EG (WEEE):

Directive 2002/96/EC (WEEE):
Under enheten finns en symbol som visar en kryssad avfallsbehållare som anger att denna produkt vid slutet av dess livslängd måste hanteras separat från hushållsavfall. Den måste tas till ett återvinningscentral för elektriska och elektroniska apparater eller lämnas till återförsäljaren när man köper en motsvarande apparat.
5. Denna produkt överensstämmer med direktiv 2002/96 / EC (RoHs) om begränsningar för användning av skadliga ämnen i elektriska och elektroniska produkter.

6. Enheten får ej utsättas för vatten eller luftfuktighet överstigande 65% och ej installeras nära brandfarlig gas.
7. Värmepumpen placerad inuti enheten är utrustad med ett överbelastningsskydd. Det tillåter inte att enheten startar inom 3 minuter efter ett tidigare stopp.
8. Använd endast strömkablar anpassade för temperaturer upp till 75°C.
9. *Varning:* Värmepumpen är inte lämplig för portabel vattenanslutning.
10. Enheten avger kondensvatten vid avfrostning och det är därför viktigt att det finns en slang eller ett rör som leder ner vattnet i ett avlopp. Utrymmet enheten monteras i skall ha en golvbrunn.
11. Indol har ett inbyggt program för att ta död på eventuella legionella bakterier. Detta program körs automatiskt en gång per vecka. Då värms vattnet i tanken till 70 grader under 10 minuter med hjälp av värmepumpen och elpatronen.

Tack för att du valde Indol!

INDOL

Indol AB
Hägernäsvägen 25
18360 Täby

Copyright tillhör Indol AB
Kopiering/eftertryck av denna manual till annan än Indol innehavare (varken hela eller delar av denna) utan skriftligt medgivande är ej tillåtet. Vid överträdelse kommer faktisk kostnad för framtagande av denna manual att debiteras.

WIFI MANUAL

HITEMP / INDOL

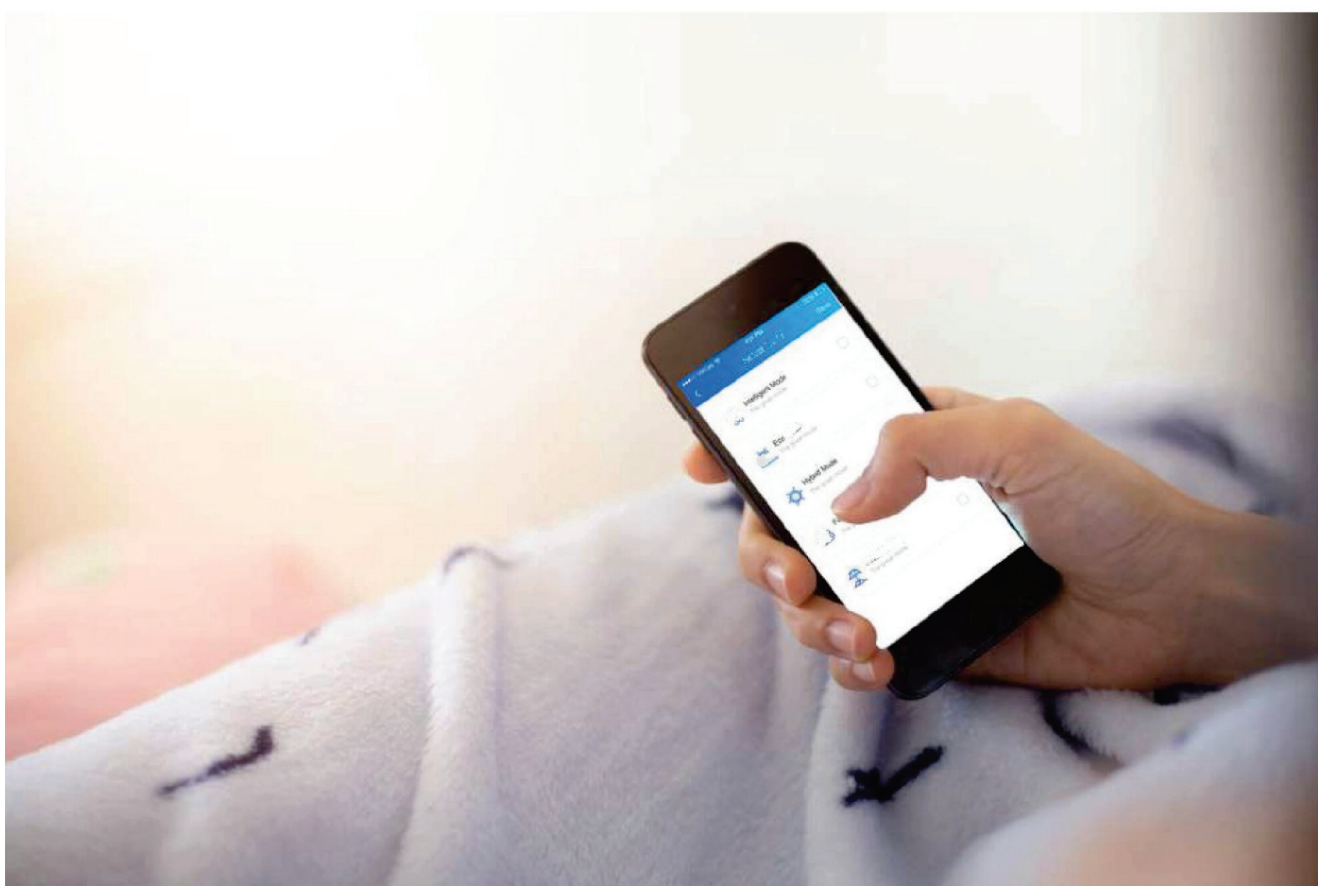

LADDA NER HITEMP APPEN



Hitemp

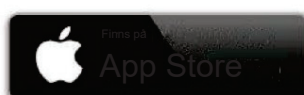

Användarintegritetsinstruktioner

Vi tar din integritet på största allvar och vi lovar att informera dig om hur vi använder uppgifterna.

Användarnas privata data, såsom postlådor, adress, innan de laddas upp till molnet, kommer vi att

få ditt tillstånd, och vi kommer att arbeta hårt för att skydda din datasäkerhet.

Beskrivning

- Ta emot datasignal från molnserver och överför till huvudenheten
- Ta emot datasignal från huvudenheten och överför till molnservern
- För att uppnå fjärruppgradering av WiFi-modulens basplatta MCU av molnserver
- För att uppnå fjärruppgraderingen av huvudenheten med WiFi-modulens basplatta MCU

Tekniska parametrar

DRIFTSSPÄNNING: DC8V~12V (rekommenderat värde 12V)

DRIFTSTRÖM: Max. återkommande topp 1A, genomsnittlig standbyström 50mA TEMP.

OMRÅDE: Drifttemperatur: -30°C~+70°C; Lagringstemperatur: -40°C~+85°C

LED INDIKATORLAMPOR:

4 lampor, nätverkskonfigurationsindikator, routeranslutningsindikator, molnserveranslutningsindikator,

485 kommunikationsindikator;

DIMENSION (LXBXH): 78 mm x 63 mm x 24 mm

Installation

- Det finns en magnet på baksidan av WiFi-modulen, den kan installeras inomhus eller utomhus och undvik direkt solljus;

Funktionsbeskrivning

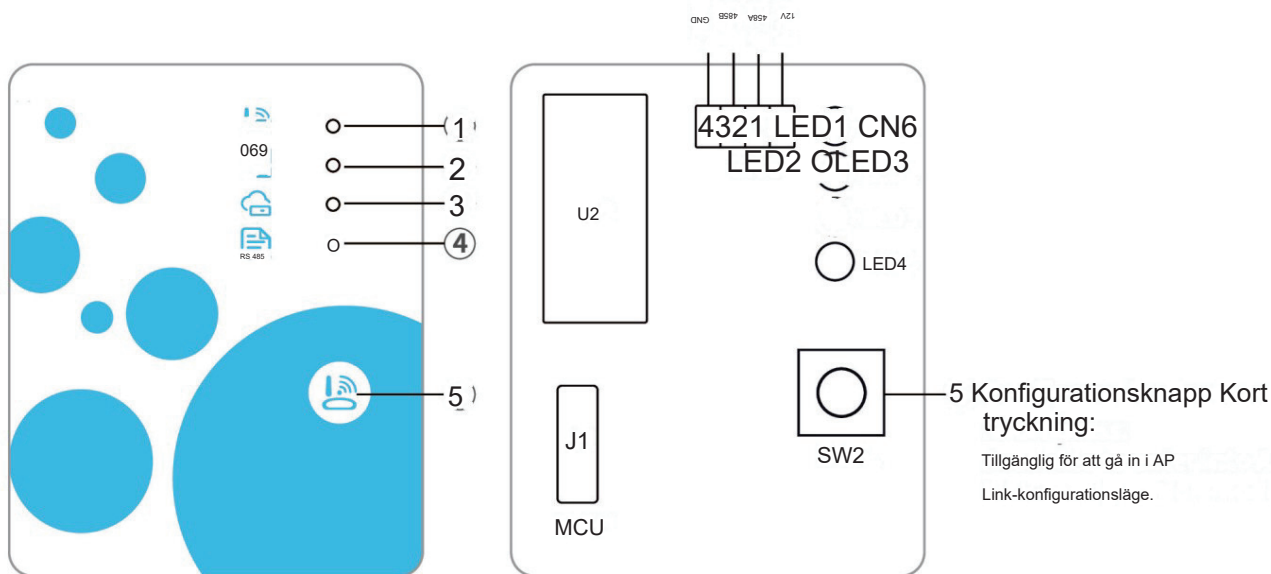

| ARTIKEL | NAMN | LÅNGT LJUS | LÅNGSAMT BLIXT | SLÄCKA |
|---------|---------------------------------|---------------------|-------------------------|--------|
| 1 | Nätverkskonfigurationsindikator | Konfigurera nätverk | SmartLink-konfigurering | Gjort |
| 2 | för routeranslutningen | Vanligt | Onormal | ---- |
| 3 | Molnserveranslutningsindikator | Vanligt | Onormal | ---- |
| 4 | kommunikationsindikator | Vanligt | Onormal | ---- |

Kontoinloggning

Använd e-postadress och lösenord för att registrera, logga in eller återställa lösenordet.

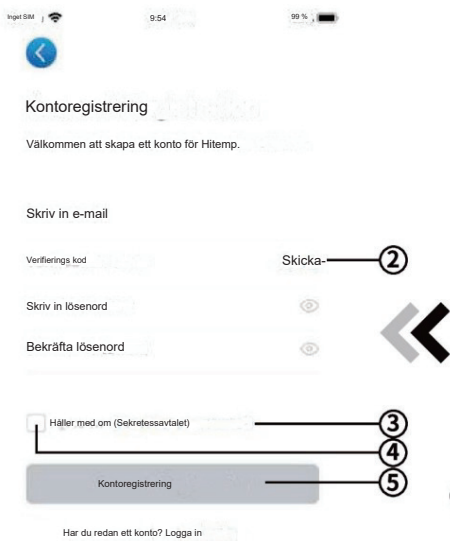

Fig.2 Gränssnitt för kontoregistrering

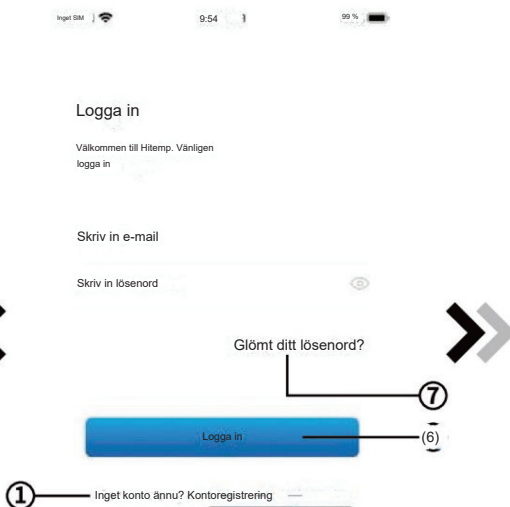

Fig.1 Inloggningsgränssnitt



Fig.3 Glömt lösenordsgränssnitt

1. Kontoregistrering: För att registrera ett konto, klicka på 1 (Fig.1) för att hoppa till kontoregistreringsgränssnittet, fyll i relevant information och klicka för att få verifieringskod, medan du fyller i applikationsinformationen, klicka 3 för att läsa detaljerna i Sekretesspolicy, klicka sedan på 4 för att godkänna och klicka på 5, registreringen är klar.

Observera att den giltiga tiden för en verifieringskod är 15 minuter, fyll i verifieringskoden inom 15 minuter, annars måste du be om en ny.

2. Logga in: Följ instruktionerna på sidan (Fig.1), ange din registrerade e-postadress och lösenord, klicka på 6 och hoppa till enhetslistan;

3. Glömt lösenord: Medan du glömmet ditt lösenord, klicka på (Fig.1), hoppa till gränssnittet Glömt lösenord (Fig.3). Följ instruktionerna på sidan, fyll i relevant information, klicka på 8 för att få verifieringskod från din brevlåda, klicka för att bekräfta och lösenordsåterställning är klar.

Lägg till enhet

Efter inloggning, visar My Device-gränssnittet (Fig. 4), följ instruktionerna för att lägga till WiFi eller DTU.

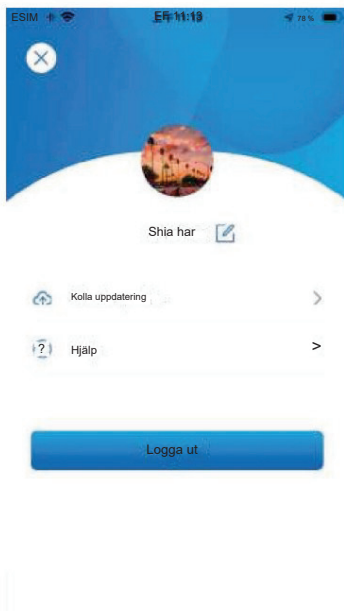

Fig.5 Menyn till vänster

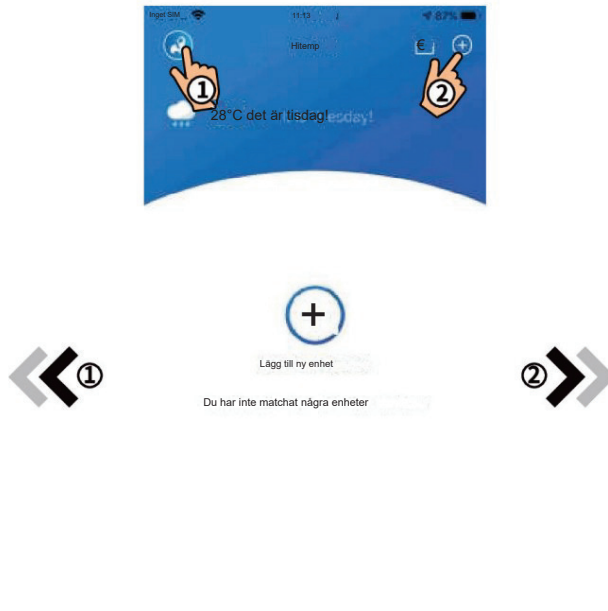

Fig.4 My Device-gränssnittet

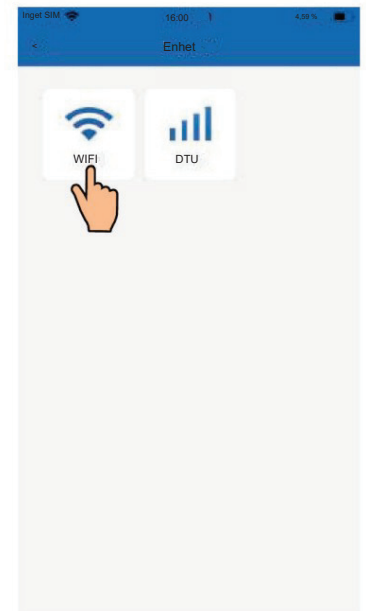

Fig.6 Add Device-gränssnitt

WiFi Konfigurera nätverk

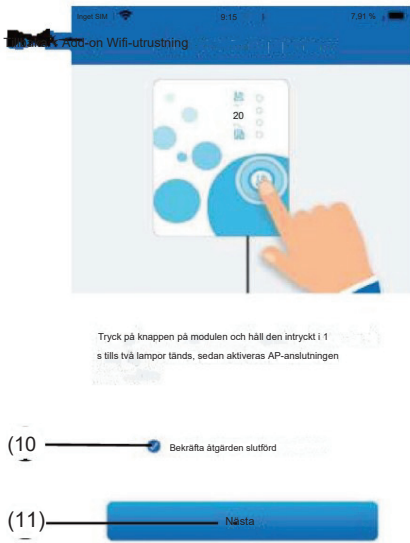

Fig.7 WiFi-modul på gränssnitt

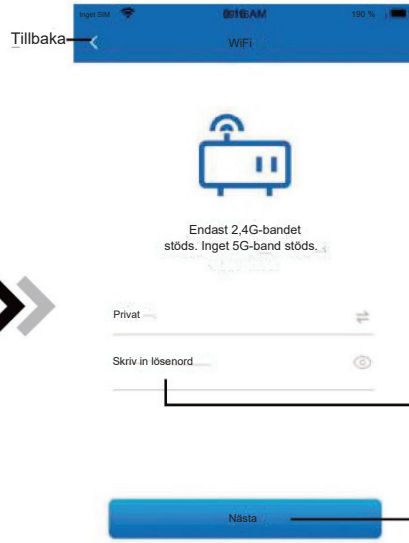

Fig.8 Ange lösenordsgränssnittet

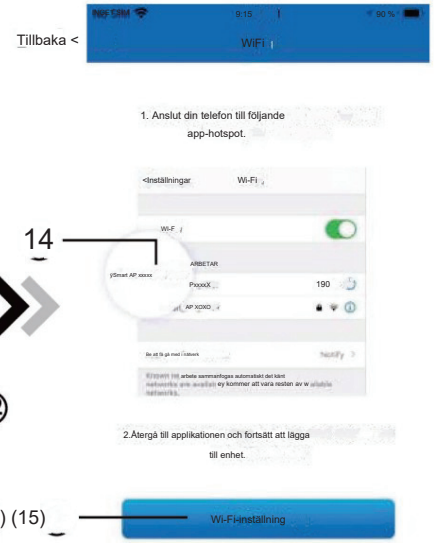

Fig.9 Anslut specificerad WiFi

1. Följ instruktionerna på sidan (Fig. 7), tryck på knappen på modulen och håll ned i 1 s tills två lampor tänds, sedan aktiveras AP-anslutningen, klicka på 10 för att bekräfta, klicka för att vända sidan; 2. Klicka på 12 för att ange WiFi-lösenordet för den aktuella anslutningen, klicka på 13 för att bekräfta; 3. Hoppa till systeminställningar, anslut specificerat WiFi, klicka på 14 för att välja "Smart_AP_xxx", klicka på 15 för att popup-fönster (Fig.10), följ instruktionerna och hoppa sedan till WiFi-inställningsgränssnittet (Fig.11);

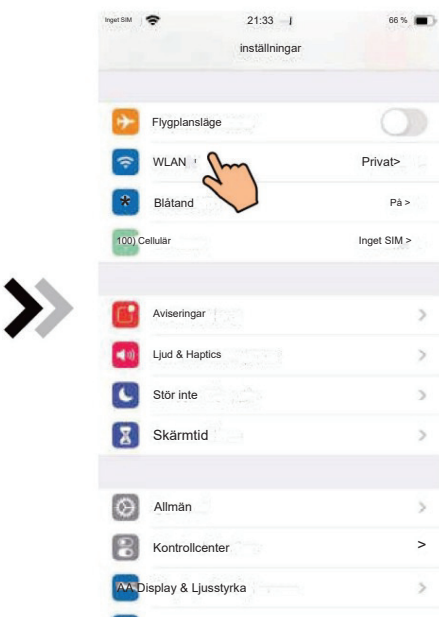

Fig.10 Inställningsgränssnitt
© 2024 Indol AB

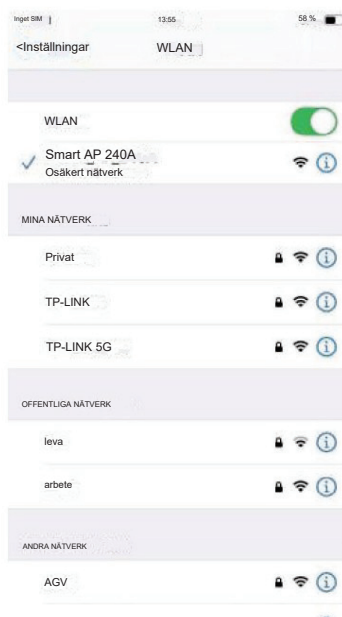

Fig.11 Gränssnitt för WiFi-inställning
Indol Ecosave A+



Fig.12 Anslut specificerad WiFi
40

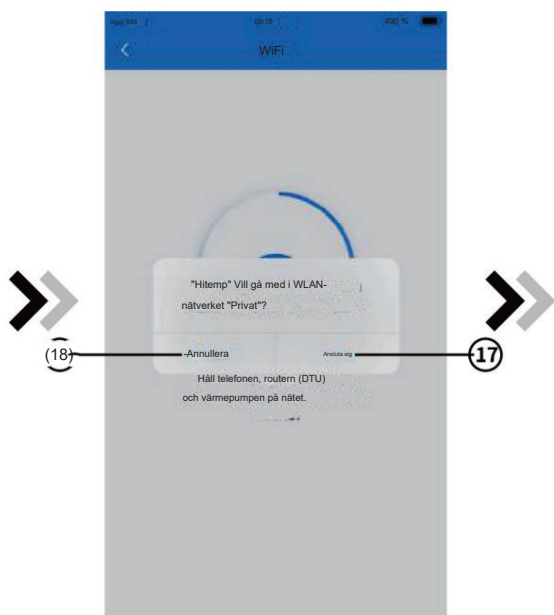

Fig.13 Konfigurera nätverksgränssnitt

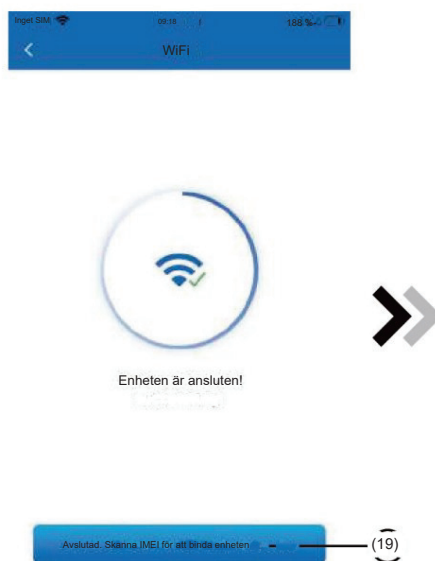

Fig.14 Bond Device-gränssnitt

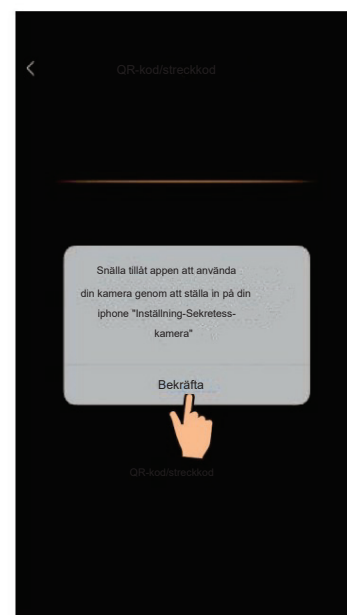

Fig.15 Skanningsgränssnitt

4. Skjut sidan bakåt för att konfigurera nätverksgränssnittet, klicka på 16 för att vända nästa sida (fig. 12), klicka för att ansluta till WLAN-nätverket, klicka på 18 för att avbryta (fig. 13); klicka 19 för att fästa enheten (fig. 14);
5. Klicka på "OK" (Fig.15) för att låta appen använda kameran för att skanna streckkoden på värmepumpsenheten (Fig.16);
6. Klicka på "OK", enhetsbindningen är klar (Fig.17);
7. När WiFi och DTU-bindning är klar, och hoppa tillbaka till enhetens huvudgränssnitt (Fig. 18).



Fig.16 Streckkod

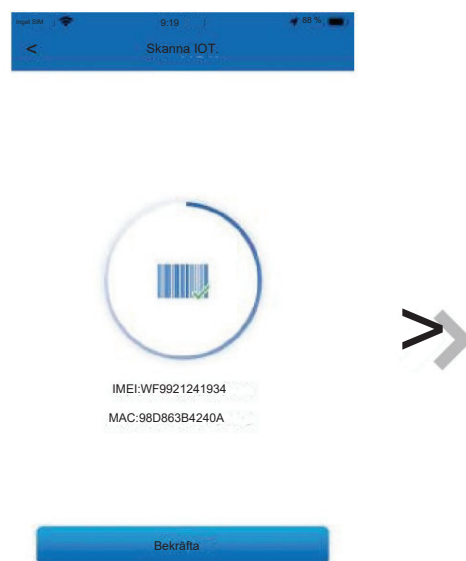

Fig. 17 Gränssnitt för att bekräfta enheten

Enhetshantering

Enhetshanteringen är enligt nedan:



Klicka för att läsa lösningen

Visa felet

Funktionsstatus för enheten

Klicka eller skjut för att ändra måltemperaturen

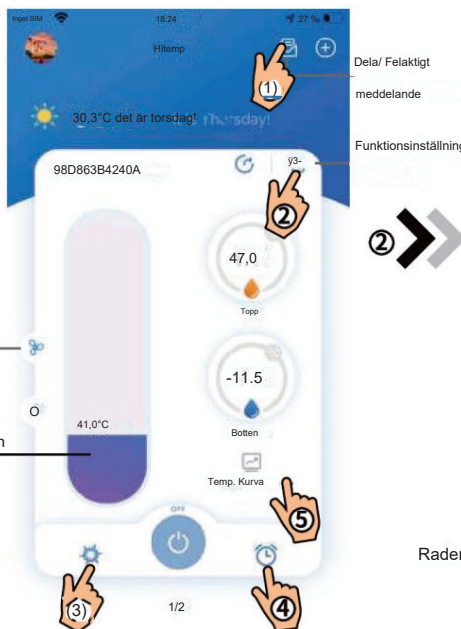

Dela/ Felaktigt meddelande

Funktionsinställning

Radera-

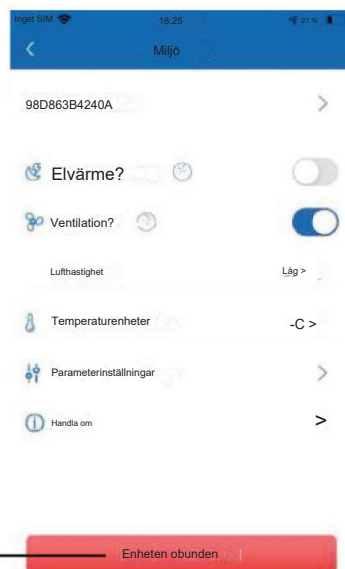
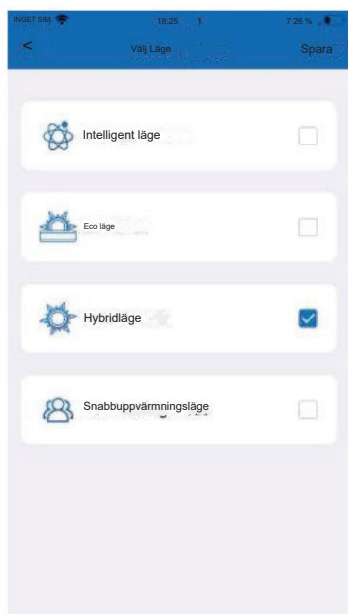

Fig.19 Felsökningsgränssnitt

Fig.18 Enhetsens huvudgränssnitt

Fig.20 Inställningsgränssnitt



Klicka för att justera timerinställningarna

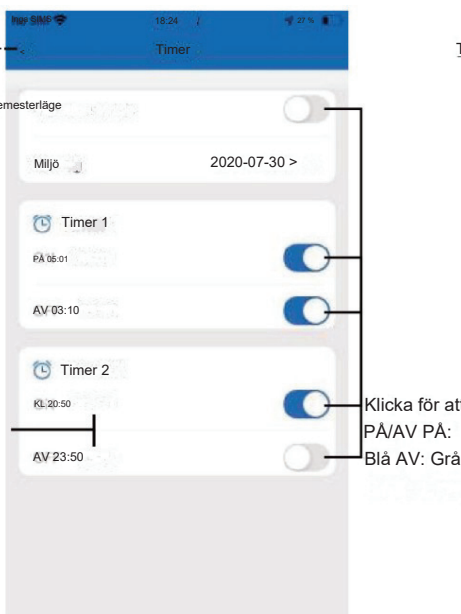

Klicka för att slå PÅ/AV PÅ: Blå AV: Grå

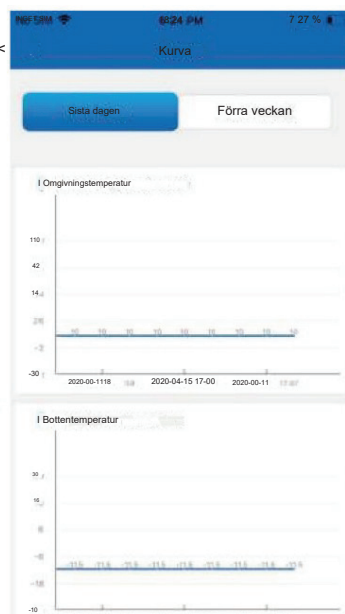



Fig.21 Lagesväxlingsgränssnitt

Fig.22 Gränssnitt för timerinställningar

Fig. 23 Temperaturkurva

| IKON | NAMN | FUNKTIONER |
|--|---------------------|--|
|  | PÅ AV | Klicka på den för att slå på/stänga av enheten |
|  | Timer inställningar | Klicka för att gå till timer på/av (W115 har ej timer) |
|  | Meddelande | Klicka för att kontrollera delnings-/felmeddelandet |
| | Läge | Ändring av läge: Intelligent - ECO - Hybrid - Snabb |
|  | Intelligent | uppvärmning Välj Spara för att ändra arbetsläge |
|  | Eco | Välj Spara för att ändra arbetsläge |
|  | Hybrid | Välj Spara för att ändra arbetsläge |
|  | Snabb uppvärmning | Välj Spara för att ändra arbetsläge |
|  | Miljö | Klicka för att ändra enhetens funktionsinställning |
|  | Temperaturkurva | Visa motsvarande temperaturdiagram |

OBS!

Alla funktioner finns inte för alla modeller och i alla länder.
Se manual för produkten vad för funktioner som finns