

EW6S5404E1



DA Vaskemaskine
FI Pesukone

Brugsanvisning 2
Käyttöohje 40



Electrolux

INDHOLDSFORTEGNELSE

1. OM SIKKERHED.....	3
2. SIKKERHEDSANVISNINGER.....	4
3. PRODUKTBESKRIVELSE.....	6
4. TEKNISKE DATA.....	7
5. INSTALLATION.....	7
6. TILBEHØR.....	11
7. BETJENINGSPANEL.....	11
8. DREJEKNAP OG KNAPPER.....	13
9. PROGRAMMER.....	15
10. INDSTILLINGER.....	21
11. FØR FØRSTE ANVENDELSE.....	21
12. DAGLIG BRUG.....	21
13. RÅD OG TIP.....	26
14. VEDLIGEHODELSE OG RENGØRING.....	28
15. FEJLFINDING.....	33
16. FORBRUGSVÆRDIER.....	35
17. HURTIGVEJLEDNING.....	37
18. MILJØHENSYN.....	39

VI TÆNKER PÅ DIG

Tak fordi du købte et Electrolux-apparat. Du har valgt et produkt, som giver dig årtiers professionel erfaring og innovation. Genialt og elegant. Det er designet med dig i tankerne. Så uanset hvornår du bruger den, kan du være sikker på, at du får fantastiske resultater hver gang.

Velkommen til Electrolux.

Besøg vores hjemmeside for at:



få rådgivning, brochurer, fejlfinding, service- og reparationsinformation:
www.electrolux.com/support



Registrér dit produkt for at få bedre service:
www.registerelectrolux.com



Køb tilbehør, forbrugsvarer og originale reservedele til dit apparat:
www.electrolux.com/shop

KUNDEPLEJE OG SERVICE

Brug altid originale reservedele.

Sørg for at have følgende data klar, når du kontakter vores autoriserede servicecenter: Model, PNC, serienummer.

Oplysningerne findes på typeskiltet.

 Advarsel/forsigtig-sikkerhedsanvisninger

 Generelle oplysninger og råd

 Miljøoplysninger

Ret til ændringer uden varsel forbeholdes.

1. ⚠️ OM SIKKERHED

Læs brugsanvisningen grundigt, før apparatet installeres og tages i brug. Producenten påtager sig intet ansvar for eventuelle skader, der er resultatet af forkert installation eller brug. Opbevar altid brugsanvisningen på et sikkert og tilgængeligt sted til senere opslag.

1.1 Sikkerhed for børn og andre udsatte personer

- Apparatet kan bruges af børn fra 8 år og opefter samt af personer med nedsat fysisk, sensorisk eller psykisk funktionsevne, eller som mangler den nødvendige erfaring eller viden, hvis de er under opsyn eller er blevet instrueret i at bruge apparatet på en sikker måde samt forstår de medfølgende farer.
- Børn mellem 3 og 8 år og personer med omfattende og komplekst handicap skal holdes på afstand af apparatet, medmindre de overvåges konstant.
- Børn på under 3 år skal holdes på afstand af apparatet, med mindre de overvåges konstant.
- Børn må ikke lege med apparatet.
- Opbevar al emballage utilgængeligt for børn, og bortskaf det korrekt.
- Opbevar vaskemidler utilgængeligt for børn.
- Lad ikke børn og husdyr komme tæt på maskinen, mens lågen er åben.
- Hvis apparatet har en børnesikring, skal den aktiveres.
- Børn må ikke udføre rengøring og vedligeholdelse på apparatet uden opsyn.

1.2 Generel sikkerhed

- Apparatets specifikationer må ikke ændres.
- Dette apparat er beregnet til husholdningsbrug eller lignende brug såsom:
 - personale-kantineområder i butikker, på kontorer og i andre arbejdsmiljøer;
 - af kunder på hoteller, moteller, bed and breakfast og andre typer beboelse;

- områder for fælles brug i lejlighedsblokke eller på møntvaskerier.
- Maskinens maksimale fyldning er 4 kg. Overskrid ikke den maksimale fyldning for hvert program (se kapitlet "Programmer").
- Vandtrykket ved indgangsstedet fra afløbsstudsens skal være mellem 0,5 bar (0,05 MPa) og 10 bar (1,0 MPa).
- Ventilationsåbningen i bunden må ikke tildækkes af et gulvtæppe, måtte eller anden gulvbelægning.
- Apparatet skal tilsluttes vandforsyningen med det nye medfølgende slangesæt eller andre nye slangesæt, der er leveret af det autoriserede servicecenter.
- Gamle slangesæt må ikke genbruges.
- Hvis strømledningen er beskadiget, skal den af sikkerhedsgrunde udskiftes af producenten, det autoriserede servicecenter eller en tekniker med tilsvarende kvalifikationer.
- Sluk for maskinen, og tag stikket ud af kontakten inden vedligeholdelse.
- Brug ikke højtryksrensere og/eller damp til at rengøre apparatet.
- Rengør apparatet med en fugtig klud. Brug kun neutralt rengøringsmiddel. Brug ikke slibende midler, skuresvampe, opløsningsmidler eller metalgenstande.

2. SIKKERHEDSANVISNINGER

2.1 Installation



Installationen skal overholde de relevante nationale bestemmelser.

- Fjern hele emballagen, og transportboltene inklusiv gummibøsningen med plastafstandsstykket.
- Opbevar transportboltene på et sikkert sted. Hvis apparatet senere skal flyttes, skal de monteres igen for at låse tromlen, så en indvendig skade undgås.
- Vær altid forsigtig, når du flytter apparatet, da det er tungt. Brug altid sikkerhedshandsker og lukket fodtøj.
- Følg installationsvejledningen, der følger med apparatet.
- Undlad at installere eller bruge et beskadiget apparat.
- Undlad at installere eller bruge apparatet, hvor temperaturen kan komme under 0 °C, eller steder, hvor det udsættes for vejrlig.
- Gulvarealet, hvorpå apparatet skal installeres, skal være fladt, stabilt, varmebestandigt og rent.
- Sørg for, at der er luftcirkulation mellem apparatet og gulvet.

- Når apparatet står i den endelige position, kontrolleres det, at det er korrekt i vater. Skru benene op og ned i overensstemmelse hermed.
- Undlad at installere apparatet direkte over gulv afløbet.
- Sprøjt ikke vand på apparatet, og udsæt det ikke for høj fugtighed.
- Installér ikke apparatet på et sted, hvor apparatets luge ikke kan åbnes helt.
- Undlad at sætte en lukket beholder til indsamling af evt. vandlækage under apparatet. Kontakt det autoriserede servicecenter for at sikre, hvilket tilbehør, der kan bruges.

2.2 El-forbindelse



ADVARSEL!

Risiko for brand og elektrisk stød.

- **ADVARSEL:** Dette apparat er designet til at blive installeret/ forbundet til en jordforbindelse i bygningen.
- Brug altid en korrekt monteret lovlig stikkontakt.
- Sørg for, at parametrene på typeskiltet er kompatible med nettilslutningens elektriske mærkeværdier.
- Brug ikke multistikadaptere og forlængerledninger.
- Pas på, du ikke beskadiger netstikket og netledningen. Hvis der bliver behov for at udskifte netledningen, skal det udføres af vores autoriserede servicecenter.
- Sæt først netstikket i stikkontakten ved installationens afslutning. Sørg for, at der er adgang til elstikket efter installationen.
- Undgå at berøre netledningen eller netstikket, hvis du har våde hænder.
- Undgå at slukke for apparatet ved at trække i netledningen. Tag altid selve netstikket ud af kontakten.

2.3 Vandtilslutning

- Tilløbsvandet må ikke overstige 25°C.
- Beskadig ikke vandslangerne.
- Før du tilslutter til nye rør, rør, der ikke har været brugt i lang tid, hvor der er udført reparationsarbejde eller

monteret nye enheder (vandmålere osv.), skal du lade vandet løbe, indtil det er klart og rent.

- Sørg for, at der ikke er synlige vandlækager under og efter første brug af apparatet.
- Brug ikke en forlængerslange, hvis tilløbsslangen er for kort. Kontakt det autoriserede servicecenter for at få tilløbsslangen udskiftet.
- Når apparatet pakkes ud, er det muligt at se vand løbe ud af afløbsslangen. Det skyldes afprøvningen af apparatet med brugen af vand på fabrikken.
- Du kan forlænge afløbsslangen til højst 400 cm. Kontakt det autoriserede servicecenter for en anden afløbsslange og forlængelse.
- Sørg for, at der er adgang til vandhanen efter installationen.

2.4 Brug



ADVARSEL!

Risiko for personskade, elektrisk stød, brand, forbrændinger eller skade på apparatet.

- Følg sikkerhedsanvisningen på vaskemidlets emballage.
- Læg ikke brændbare produkter eller genstande, der er våde med brændbare produkter i nærheden af eller på apparatet.
- Vask ikke materialer, som er meget snavset med olie, fedtstof eller andre fedtede stoffer. Det kan beskadige vaskemaskinens gummidele. Forvask sådanne materialer i hånden, inden du lægger dem i vaskemaskinen.
- Rør ikke ved lugeglasset, mens et program er i gang. Glasset kan blive varmt.
- Sørg for, at alle metalgenstande er fjernet fra vasketøjet.

2.5 Service

- Kontakt det autoriserede servicecenter for at få repareret apparatet. Brug kun originale reservedele.
- Bemærk, at hvis man selv reparerer apparatet, eller får det repareret af en ikke-faglig, kan det have

sikkerhedsmæssige konsekvenser og vil muligvis ugyldiggøre garantien.

- De følgende reservedele vil være tilgængelige i 10 år, efter produktionen af modellen er blevet standset: motor- og motorbørster, transmission mellem motor og tromle, pumper, støddæmpere og fjedre, vasketromle, tromlekryds og relaterede kuglelejer, varmeapparater og varmelegemer, herunder varmepumper, rørsystemer og relateret udstyr, inklusive slanger, ventiler, filtre og aquastop, printplader, elektroniske skærme, trykafbrydere, termostater og sensorer, software og firmware inklusive nulstillingssoftware, dør, dørhængsel og -tætninger, andre tætninger, dørlåsesamling, perifere enheder af plast, såsom beholdere til vaskemiddel. Bemærk, at nogle af

disse reservedele kun er tilgængelige for fagudlærte reparatører, og at ikke alle reservedele er relevante for alle modeller.

2.6 Bortskaffelse



ADVARSEL!

Risiko for personskade eller kvælning.

- Tag stikket ud af kontakten og kobl det fra vandforsyningen.
- Klip netledningen af tæt ved apparatet og bortskaf den.
- Fjern lågelåsen for at forhindre, at børn og kæledyr bliver fanget i tromlen.
- Bortskaf apparatet i overensstemmelse med lokale krav til bortskaffelse af affald af elektrisk og elektronisk udstyr (WEEE).

3. PRODUKTBEKRIVELSE

3.1 Overblik over apparat

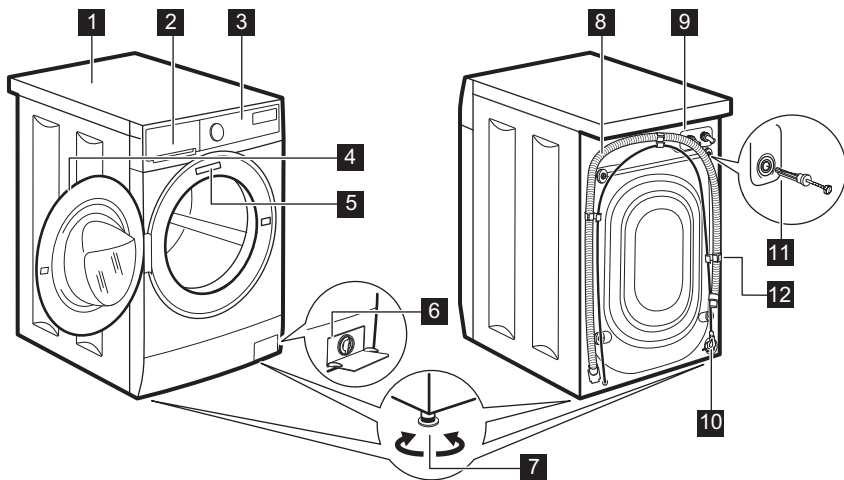

- 1** Bordplade
- 2** Beholder til vaskemiddel
- 3** Kontrolpanel
- 4** Lugehåndtag
- 5** Mærkeplade
- 6** Filter til afløbspumpe

- 7** Fødder til nivellering af apparatet
- 8** Afløbsslange
- 9** Tilslutning af tilløbslange
- 10** Netkabel
- 11** Transportbolte
- 12** Slangestøtte

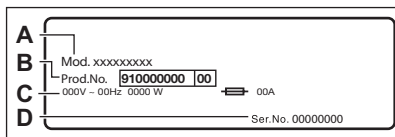

Typeskiltet angiver modelnavnet (A), produktnummeret (B), de elektriske klassificeringer (C) og serienummeret (D).

4. TEKNISKE DATA

Mål	Bredde / Højde / Samlet dybde	59.5 cm / 84.3 cm / 37.2 cm
El-forbindelse	Spænding Overordnet effekt Sikring Frekvens	230 V 2000 W 10 A 50 Hz
Niveau af beskyttelse mod indtrængen af faste partikler og fugt sikres af beskyttelsesdækslet, undtagen hvor lavspændingsudstyret ikke har beskyttelse mod fugt		IPX4
Vandforsyningstryk	Minimum Maksimum	0,5 bar (0,05 MPa) 10 bar (1,0 MPa)
Vandtilførsel ¹⁾		Koldt vand
Maks. fyldning	Cotton (Bomuld)	4 kg
Centrifuger. hastighed	Maksimum centrifuge- ringshastighed	951 o/m

¹⁾ Forbind tilløbsslangen til en vandhane med et 3/4" gevind.

5. INSTALLATION



ADVARSEL!
Se kapitlerne om sikkerhed.

5.1 Udpakning

1. Fjern den udvendige film. Om nødvendigt anvendes en kniv.

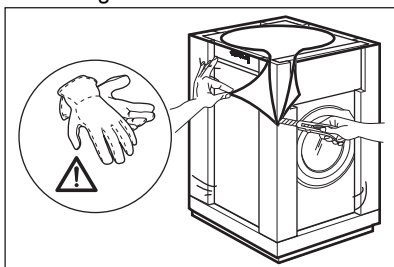

2. Fjern kartontoppen og emballeringsmaterialerne af polystyren.

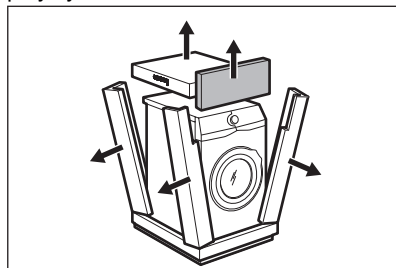

3. Åbn lågen. Fjern alle genstandene fra tromlen.

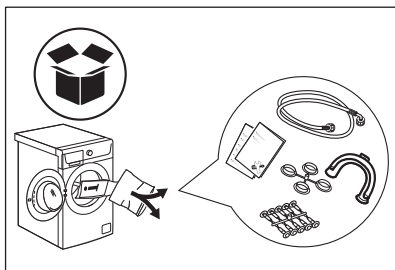

4. Læg frontemballeringsdelen i polystyren på gulvet bag apparatet. Læg forsigtigt apparatet ned på bagsiden.

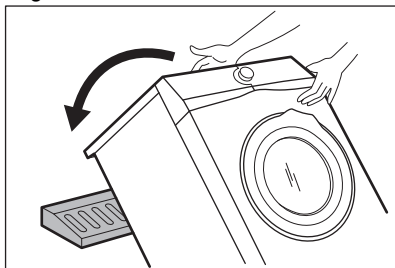

5. Fjern polystyrenbeskyttelsen fra bunden.

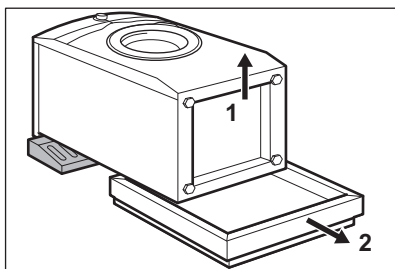

6. Fjern bunddækslet fra bordpladen. Brug clipsfastgørelser, der findes i posen med brugervejledningen, og fastgør dækslet til apparatets bund.

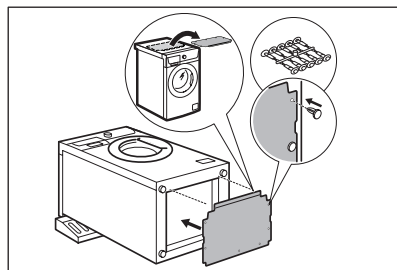

7. Sæt apparatet tilbage i lodret position. Tag strømforsyningskablet og afløbsslangen ud af holderen.

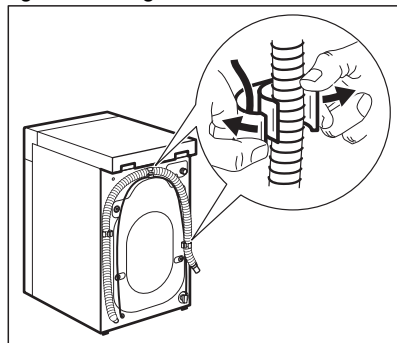

ADVARSEL!

Det er muligt, at man kan se vand løbe ud af afløbsslangen. Det er, fordi vaskemaskinen er blevet testet på fabrikken.

8. Fjern de fire transportbolte og træk plastikstykkerne ud.

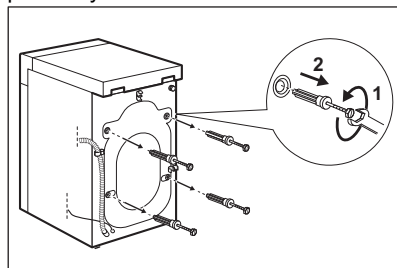

9. Sæt plastikhætterne, som ligger i posen med brugervejledningen, i hullerne.

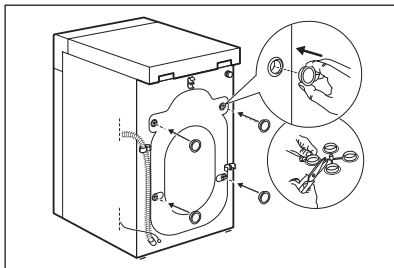

- i** Vi anbefaler, at du opbevarer emballagen og transportboltene, hvis du skal transportere apparatet.

5.2 Information om installationen

Opstilling og nivellering

Juster apparatet korrekt for at forhindre vibration, støj og bevægelse af apparatet, når det er i drift.

1. Installér apparatet på et plant, hårdt gulv. Apparatet skal stå plant og stabilt. Sørg for, at apparatet ikke rører ved væggen eller andre enheder, og at der er luftcirkulation under apparatet.
2. Løsn eller stram benene for at justere højden. Alle fødder skal stå stabilt på gulvet.



ADVARSEL!

Læg ikke karton, træ eller lignende materialer under apparatets ben for at justere højden.

Tilløbsslangen



FORSIGTIG!

Sørg for, at der ikke er nogen skader på slanger, og at der ikke er nogen lækager fra koblinger. Brug ikke en forlængerslange, hvis tilløbsslangen er for kort. Kontakt servicecenteret for at få tilløbsslangen udskiftet.

1. Tilslut vandtilløbsslangen på bagsiden af apparatet.

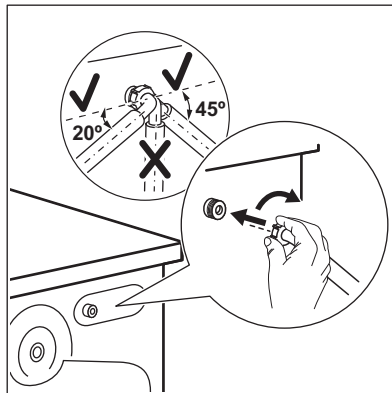

2. Placer den mod venstre eller højre afhængigt af vandhanens position. Kontrollér, at tilløbsslangen ikke er i lodret position.
3. Løsn om nødvendigt ringmøtrikken for at sætte den i den korrekte position.
4. Forbind tilløbsslangen til koldvandhanen med et 3/4"-gevind.

Udtømning af vand

Afløbsslangen bør forblive i en højde på mindst 60 cm og højst 100 cm.



Du kan forlænge afløbsslangen til højst 400 cm. Kontakt et autoriseret servicecenter for den anden afløbsslange og forlængelsen.

Afløbsslangen kan tilsluttes på forskellige måder:

1. Lav en U-form med afløbsslangen, og sæt den omkring plastikslangestyret.

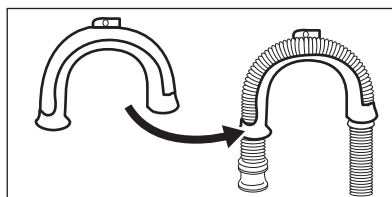

2. På kanten af en vask - Fastgør styret til vandhanen eller til væggen.

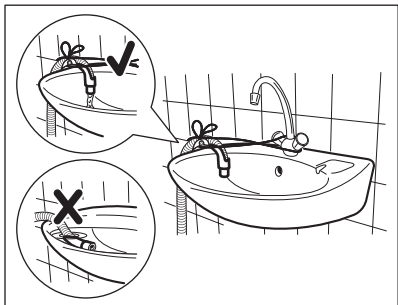

i Sørg for, at plastikstyret ikke kan bevæge sig, når apparatet tømmes, og afløbsslængens ende ikke er nedsænket i vandet. Der kan komme snavset vand tilbage i apparatet.

3. Hvis afløbsslængens ende ser sådan ud (se billedet), kan du skubbe den direkte ind i standrøret.

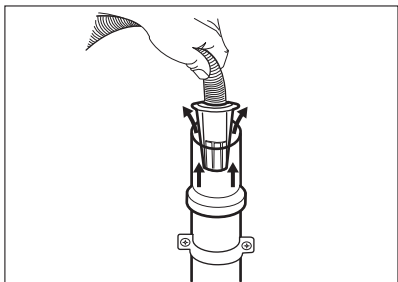

4. For et standrør med aftrækshul - lindsæt afløbsslængen direkte i et afløbsrør. Se illustrationen.

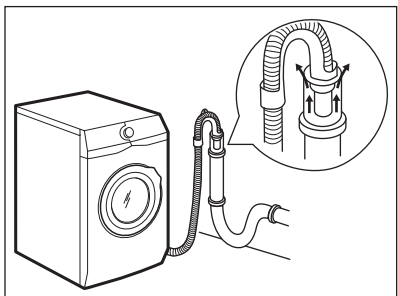

i Afløbsslængens endestykke skal altid være ventileret, dvs. afløbsrørets indvendige diameter (min. 38 mm - min. 1,5") skal være større end afløbsslængens udvendige diameter.

5. Uden plastikslængestyret, til en vandlås - Sæt afløbsslængen i muffen og stram den med en klemme. Se illustrationen.

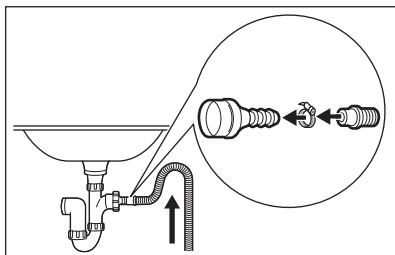

Sørg for, at afløbsslængen har en bøjning, der forhindrer partikler i at komme ind i apparatet fra håndvasken.

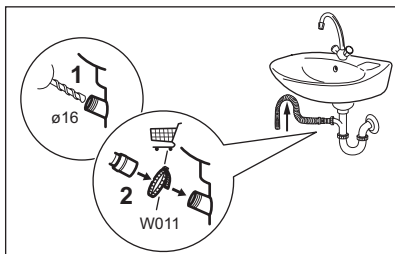

Forbind afløbsslængen til låsen og stram den med en klemme. Sørg for, at afløbsslængen har en bøjning, der forhindrer partikler i at komme ind i apparatet fra håndvasken.

6. Placer slængen direkte til et indbygget afløbsrør i rummets væg, og stram den med en klemme.

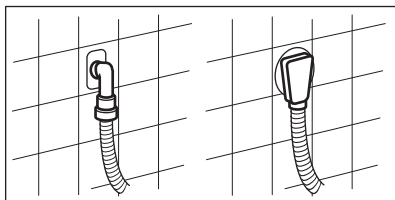

5.3 EI-forbindelse

Efter installationen kan du slutte stikket til stikkontakten.

Typeskiltet på apparatets inderste kant og kapitlet 'Tekniske data' angiver de nødvendige elektriske klassificeringer. Sørg for, at de er kompatible med netforsyningen.

Kontroller, at boligens elektriske installationer kan klare den maksimale belastning, og husk at tage andre anvendte apparater i betragtning.

Maskinen skal tilsluttes jvf. gældende stærkstrømsreglement.

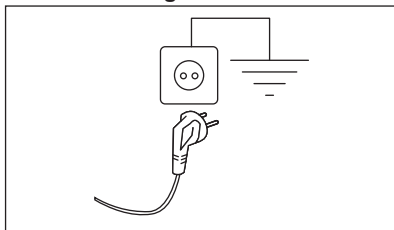

Sørg for, at elkablet er let tilgængeligt efter installationen af apparatet.

Kontakt vores autoriserede servicecenter for elektrisk arbejde, der er nødvendigt for at installere dette apparat.

Producenten fralægger sig ethvert ansvar for skader, der skyldes manglende overholdelse af disse sikkerhedsregler.

6. TILBEHØR

6.1 Tilgængelig på www.electrolux.com/shop eller hos autoriseret forhandler



Det er kun egnet tilbehør, som er godkendt af ELECTROLUX, der sikrer apparatets sikkerhedsstandarder. Hvis der bruges ikke-godkendte dele, bliver eventuelle garantikrav ugyldige.

6.2 Fastgørelsespladesæt (4055171146)

Hvis du installerer apparatet over gulvniveau, skal du fastgøre apparatet på fastgørelsespladerne.

7. BETJENINGSPANEL





7.1 Specielle funktioner

Din nye vaskemaskine opfylder alle moderne krav til effektiv behandling af vasketøj med lavt vand-, energi- og vaskemiddelforbrug samt god pleje af stoffet.

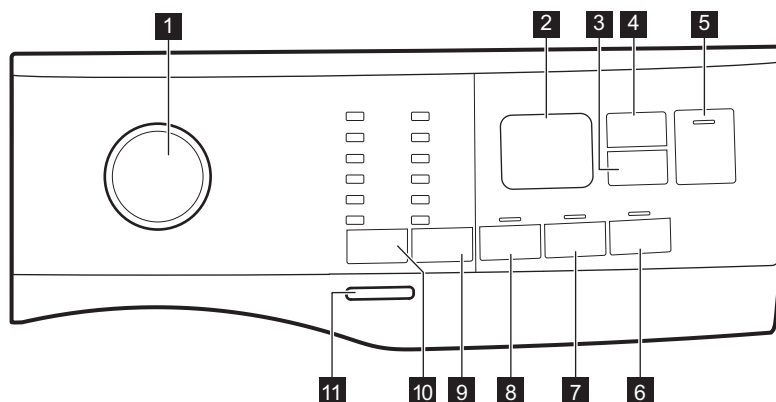
- **SensiCare-systemet** justerer automatisk programvarigheden til vasketøjet i tromlen for at opnå perfekte vaskeresultater på kortest mulig tid.



7.2 Beskrivelse af betjeningspanel

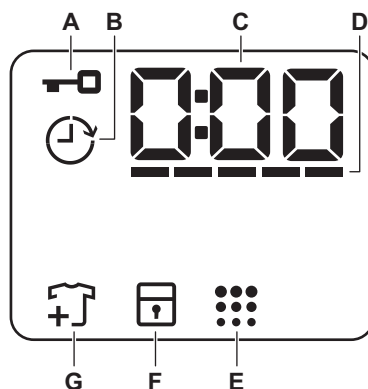

- | | |
|---|--|
| <p>1 Programvælger</p> <p>2 Display</p> <p>3 Delay Start-knap</p> <p>4 Time Manager-knap</p> <p>5 Start/Pause -knap </p> <p>6 Soft Plus-knap</p> <p>7 Extra Rinse-knap</p> <p>8 Prewash-knap</p> | <p>9 Spin reduktionstilvalg-knap</p> <ul style="list-style-type: none"> • Ingen centrifugering -tilvalget  • Skyl -tilvalget  • Nat -tilvalget  <p>10 Temp.-knap</p> <p>11 On/Off-trykknop</p> |
|---|--|

7.3 Display



A		Lampe for låst luge.
B		Lampe for udskudt start.

C		Den digitale indikator kan vise: <ul style="list-style-type: none"> • Programvarighed (f.eks. 2:40). • Udskudt tid (f.eks. 2h). • Programslut (0:00). • Advarselskode (f.eks. E20).
D		Kontrollampe for Time Manager-bjælkeniveau.
E		Lampe for tromlerengøring.
F		Lampe for børnesikring.
G		Kontrollampe for tilføjelse af tøj. Lyser i starten af vaskefasen, mens brugeren stadigvæk kan sætte apparatet på pause og tilføje mere vasketøj.

7.4 Flersprogede mærkater.

Maskinen leveres med selvklæbende mærkater på forskellige sprog.

Den ønskede mærkat kan klæbes fast ved siden af programknappen.

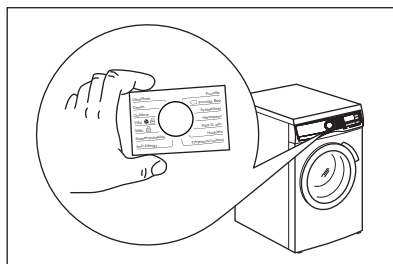

8. DREJEKNAP OG KNAPPER

8.1 Indledning



Tilvalgene/funktionerne kan ikke vælges med alle vaskeprogrammer. Kontrollér kompatibiliteten mellem tilvalg/funktioner og vaskeprogrammer i "Programtabel". Et tilvalg/en funktion kan udelukke en anden, og i så fald lader apparatet dig ikke indstille inkompatible tilvalg/funktioner.

8.2 On/Off

Tryk på denne knap i nogle få sekunder for at tænde eller slukke for apparatet. Der udsendes to forskellige toner, mens apparatet tændes eller slukkes.

Da standby-funktionen automatisk slukker for apparatet efter adskillige

minutter for at reducere energiforbruget, kan det være nødvendigt at tænde for apparatet igen.

Se afsnittet Standby i kapitlet Daglig brug for yderligere detaljer.

8.3 Temp.

Når du vælger et vaskeprogram, foreslår apparatet automatisk en standardtemperatur.





Kontrollampen Cold = koldt vand.

Kontrollampen for den indstillede temperatur tændes.

8.4 Spin

Når du indstiller et program, indstiller apparatet automatisk den maksimale tilladte centrifugeringshastighed, bortset fra programmet Denim.

Ekstra centrifugeringstilvalg:

- **Ingen centrifugering**  .
Kontrollampen giver sig til at lyse. Indstil dette tilvalg for at deaktivere alle centrifugeringsfaser. Apparatet udfører kun én tømningsfase af det valgte vaskeprogram. Indstil dette tilvalg til meget sarte stoffer. Skyllfasen bruger mere vand til visse vaskeprogrammer
- **Skyll**  . Kontrollampen giver sig til at lyse.
Den endelige centrifugering udføres ikke. Vandet tømmes ikke ud af maskinen efter sidste skylning for at undgå, at tøjet krøller.
Vaskeprogrammet stopper uden at tømme vandet ud af tromlen. Lugen forbliver låst, og tromlen roterer regelmæssigt for at mindske foldning i tøjet. Du skal tømme vandet ud for at låse lugen op.
Hvis du trykker på knappen Start/Pause , udfører apparatet centrifugeringsfasen og tømmer vandet.
- **Nat**  . Kontrollampen giver sig til at lyse.
De mellemliggende og afsluttende centrifugeringsfaser undertrykkes, og programmet ender med vand i tromlen. Dette hjælper med at forhindre folder. Lugen forbliver låst. Tromlen drejer regelmæssigt for at mindske foldning i tøjet. Du skal tømme vandet ud for at låse lugen op. Da programmet er meget stille, er det velegnet til brug om natten, hvor der er mulighed for billigere elektricitet. I visse programmer foregår skylningerne med ekstra vand.
Hvis du trykker på knappen Start/Pause , udfører apparatet kun tømningsfasen

 Apparatet tømmer automatisk vandet efter ca. 18 timer.

8.5 Prewash

Med dette tilvalg kan du tilføje en forvaskefase til et vaskeprogram.

Den tilhørende kontrollampe tændes.

- Brug dette tilvalg til at tilføje en forvaske-fase ved 30 °C inden vaskefasen.
Dette tilvalg anbefales til meget beskidt vasketøj, især hvis det indeholder sand, støv, mudder og andre faste partikler.

 Disse tilvalg kan øge programmets varighed.

8.6 Permanent Extra Rinse

Med dette tilvalg kan du tilføje nogle få skylninger alt efter det valgte vaskeprogram.

Brug dette tilvalg for personer med allergier over for vaskemiddelrester og med følsom hud.

 Dette tilvalg øger programmets varighed.

Den tilsvarende lampe over berøringsknappen lyser og forbliver også permanent tændt i løbet af de næste programmer, indtil dette tilvalg er deaktiveret.

8.7 Permanent Soft Plus

Indstil dette tilvalg til at optimere fordelingen af blødgøringsmiddel og forbedre stoffets blødhed.

Anbefales, når du bruger blødgøringsmidlet.



 Dette tilvalg øger programmets varighed.

Den tilsvarende lampe over berøringsknappen lyser og forbliver også permanent tændt i løbet af de næste programmer, indtil dette tilvalg er deaktiveret.

8.8 Delay Start

Med dette tilvalg kan du udskyde starten af et program til et mere belejligt tidspunkt.

Tryk på knappen gentagne gange for at indstille de nødvendige tilvalg. Tiden øges i trin på 1 time op til 20 timer.

Displayet viser den lampen  og den valgte udskudte tid. Efter, at du har trykket på knappen Start/Pause , begynder apparatet nedtællingen, og lugen låses.

8.9 Time Manager

Med dette tilvalg kan du reducere programvarigheden afhængigt af mængdens størrelse og graden af snavs.

Når du indstiller et vaskeprogram, viser displayet standard varigheden og ----- tankestreger.

Berør knappen Time Manager for at reducere programvarigheden efter dine behov. Displayet viser den nye programvarighed, og en række tankestreger mindskes i overensstemmelse hermed:

----- velegnet til en fuld mængde normalt snavsset tøj.

---- et hurtigt program til en fuld mængde let snavsset tøj.

-- meget hurtigt program til en mindre mængde let snavsset tøj (maks. halv mængde anbefalet).

- det korteste program til at opfriske en lille mængde vasketøj.

Time Manager er kun tilgængelig med programmerne i tabellen.

kontrollampe	Eco 40-60	Bomuld	Syntetisk
----- 1)	■	■	■
----	■	■	■
---	■	■	■
--	■	■	■
-	■	■	■

1) Standardvarighed for alle programmer.

8.10 Start/Pause





Tryk på knappen Start/Pause  for at starte, sætte apparatet på pause eller afbryde et igangværende program.





9. PROGRAMMER

9.1 Programoversigt

Program Standardtemperatur Temperaturområde	Referen- ce-centri- fugerings- hastighed Centrifugeringsin- terval [o/m]	Maksi- mum fyld- ning	Beskrivelse af programmet (Arten af vasketøj og graden af snavs)
Eco 40-60 40 °C 1)	1000 o/m (1000- 400)	4 kg	Hvidt og farvægte bomuld. Normalt snavsset tøj. Energiforbruget nedsættes, og vaskeprogrammets varighed forlænges, hvilket sikrer gode vaskeresultater.
Bomuld 40 °C 90 °C - koldt	1000 o/m (1000- 400)	4 kg	Hvid og kulørt bomuld. Normalt og meget snavsset.

Program Standardtemperatur Temperaturområde	Referen- ce-centri- fugerings- hastighed Centrifugerings- interval [o/m]	Maksi- mum fyld- ning	Beskrivelse af programmet (Arten af vasketøj og graden af snavs)
Syntetisk 40 °C 60 °C – koldt	1000 o/m (1000 - 400)	2 kg	Syntetiske eller blandede stoffer. Normalt snavsset tøj.
Finvask 30 °C 40 °C – koldt	1000 o/m (1000- 400)	0,5 kg	Sarte stoffer, såsom akryl, viskose og blandede stoffer, der kræver en mildere vask. Normalt og let snavsset tøj.
Kvik 14 min. 30 °C	800 o/m (800- 400)	1.5 kg	Syntetiske og blandede stoffer. Let snavsede ting og ting, der skal oprfriskes.
Skyl	1000 o/m (1000- 400)	4 kg	Alle stoffer, bortset fra uld og meget sarte stoffer. Program til skylning og centrifugering af vasketøjet. Standard centrifugeringshastigheden er den, der bruges til bomuldsprogrammer. Nedsæt centrifugeringshastigheden efter typen af vasketøj. Indstil om nødvendigt tilvalget Extra Rinse for at tilføje skylninger. Med lav centrifugeringshastighed foretager apparatet skånsomme skylninger og en kort centrifugering.
Centrif./ Tømning	1000 o/m (1000 -400)	4 kg	Alle stoffer, bortset fra uld og sarte stoffer. Til at centrifugere vasketøjet og tømme vandet ud af tromlen.
Anti-Allergy  60 °C	1000 o/m (1000 - 400)	4 kg	Hvidt bomuld. Dette program fjerner mikroorganismer takket være en vaskefase, hvor temperaturen holdes over 60°C i nogle minutter. Dette hjælper med at fjerne bakterier, mikroorganismer og partikler. Tilsætning af damp sammen med en ekstra skyllefasen sikrer, at vaskemiddelrester samt pollen/allergener fjernes ordentligt og gør det velegnet til sart og følsom hud.

Program Standardtemperatur Temperatur- område	Referen- ce-centri- fugerings- hastighed Centrifu- geringsin- terval [o/m]	Maksi- mum fyld- ning	Beskrivelse af programmet (Arten af vasketøj og graden af snavs)
Maskinrens 60 °C	1000 o/m (1000 - 400)	-	Vedligeholdelsesprogram med varmt vand til rengøring og opfriskning af tromlen og til at fjerne rester, der kan skabe lugte. Brug dette program en gang om måneden for at opnå de bedste resultater. Tag alle genstande ud af tromlen, inden du kører dette program. I vaskefaserummet i beholderen til vaskemiddel skal beholderens klap vende opad. Hæld en kop klørblegemiddel eller et rengøringsmiddel til vaskemaskiner i vaskefaserummet. BRUG IKKE begge sammen.  Efter rengøringen af tromlen skal du køre et ekstra skylleprogram med en tom tromle, og ikke noget vaskemiddel, for at fjerne evt. rester af blegemiddel.
Silke  30 °C	800 o/m (800 - 400)	1 kg	Specialprogram til silke og blandede syntetiske stoffer .
Uld   40 °C 40 °C – koldt	1000 o/m (1000- 400)	0.5 kg	Uld, der kan vaskes i maskinen, og uld, der kan vaskes i hånden og andet stof med symbolet for «håndvask».2).
Sportstøj 30 °C 40 °C – koldt	1000 o/m (1000 - 400)	2 kg	Sportstøj af blandet stof . Let snavsset eller stoffer, der skal opfriskes.

Program Standardtemperatur Temperaturområde	Referen- ce-centri- fugerings- hastighed Centrifugerings- interval [o/m]	Maksi- mum fyld- ning	Beskrivelse af programmet (Arten af vasketøj og graden af snavs)
Outdoor  30 °C 40 °C – koldt	1000 o/m (1000- 400)	2 kg ³⁾ 1 kg ⁴⁾	 Anvend ikke skyllemiddel, og sørg for, at der ikke er rester af skyllemiddel i beholderen til vaskemiddel. <p>Syntetiske sportsgenstande. Dette program er beregnet til mild vask af moderne sportstøj til udendørs brug og er også egnet til træningscenter, cykling eller jogging og lignende udendørstøj. Den anbefalede mængde vasketøj er 2 kg.</p> <p>Vandtætte, åndbare og vandafvisende stoffer. Dette program kan også bruges som vandafvisende gendannelsesprogram, der er beregnet specifikt til at behandle tøj med et hydrofobt lag. Gør følgende for at udføre det vandafvisende gendannelsesprogram:</p> <ul style="list-style-type: none"> • Hæld vaskemidlet i beholderen . • Hæld en speciel vandafvisende gendanner til stof i skuffens rum til skyllemiddel . • Reducer fyldningen til 1 kg. <p> For at forbedre den vandafvisende gendannelseshandling yderligere bør du tørre tøjet i en tørretumbler ved at indstille Outdoor tørreprogrammet (hvis tilgængeligt, og vaskemærket tillader tørretumbling).</p>

Program Standardtemperatur Temperaturområde	Referen- ce-centri- fugerings- hastighed Centrifugerings- interval [o/m]	Maksi- mum fyld- ning	Beskrivelse af programmet (Arten af vasketøj og graden af snavs)
Denim 30 °C 40 °C – koldt	800 o/m (1000 - 400)	4 kg	Specialprogram til Denimtøj med skånsom vaskefase for at minimere farvefalmning og mærker. Det anbefales at reducere fyldningen for at få en mere skånsom vask.

1) I henhold til Kommissionens forordning EU 2019/2023 er dette program ved 40 °C i stand til at vaske normalt snavsset bomuldstøj, der erklæres vaskbart ved 40 °C eller 60 °C, sammen i det samme program.



Se kapitlet "Forbrugsværdier" for den opnåede temperatur i vasketøjet, programvarigheden og andre data.
De mest effektive programmer med hensyn til energiforbrug er generelt dem, der vasker ved lavere temperaturer og længere varighed.







2) Under denne cyklus roterer tromlen langsomt for at sikre en mild vask. Det kan virke som om, tromlen ikke roterer eller ikke roterer ordentligt for dette program.

3) Vaskeprogram.





4) Vaskeprogram eller vandtæthedsfase.

Kombination af programvalgmuligheder

Program	Spin				Prewash	Extra Rinse	Soft Plus	Delay Start	Time Manager
Eco 40-60	■	■	■		■	■	■	■	■
Bomuld	■	■	■	■	■	■	■	■	■
Syntetisk	■	■	■	■	■	■	■	■	■
Finvask	■	■	■	■		■	■	■	
Kvik 14 min.	■	■	■					■	
Skyl	■	■	■			■		■	
Centrif./Tømning	■	■						■	
Anti-Allergy	■	■	■		■	■	■	■	
Maskinrens	■	■						■	
Silke	■	■						■	

Program	Spin				Prewash	Extra Rinse	Soft Plus	Delay Start	Time Manager
Uld  	■	■	■					■	
Sportstøj	■	■	■		■	■		■	
Outdoor 	■	■	■			■		■	
Denim	■	■	■	■		■	■	■	

Velegnede vaskemidler til vaskeprogrammer

Program	Universal-pulver ¹⁾	Flydende universal	Flydende til farvet	Finvask uld	Special
Eco 40-60	▲	▲	▲	--	--
Bomuld	▲	▲	▲	--	--
Syntetisk	▲	▲	▲	--	--
Finvask	--	--	--	▲	▲
Kvik 14 min.	--	▲	▲	--	--
Anti-Allergy 	▲	▲	--	--	▲
Maskinrens	--	--	--	--	▲
Silke 	--	--	--	▲	▲
Uld  	--	--	--	▲	▲
Sportstøj	--	▲	▲	--	▲
Outdoor 	--	--	--	▲	▲
Denim	--	--	▲	▲	▲

¹⁾ Ved temperaturer over 60 °C anbefales det at bruge vaskepulver.

▲ = Anbefales

-- = Anbefales ikke

9.2 Woolmark Wool Care - Blå



Uldvaskeprogrammet i denne maskine er godkendt af virksomheden Woolmark til vask af uldtøj, der er mærket som "håndvask", såfremt produkterne vaskes i henhold til anvisningerne på tøjmærket, og dem der udstedes fra producenten af denne vaskemaskine. M1765 Woolmark-symbolet er et certificeringsmærke i mange lande.

10. INDSTILLINGER

10.1 Akustiske signaler

Dette apparat har forskellige lydsignaler, der går i gang, når:

- Du tænder for apparatet (speciel kort tone).
- Du slukker for apparatet (speciel kort tone).
- Du trykker på knapperne (kliklyd).
- Du laver et ugyldigt valg (3 korte lyde).
- Programmet er afsluttet (lydsekvens i ca. 2 minutter).
- Apparatet har en funktionsfejl (sekvens af korte lyde i ca. 5 minutter).

For at **deaktivere/aktivere** lydsignalerne, når programmet er afsluttet, skal du berøre knapperne Temp. og Spin samtidigt i 2 sekunder. Displayet viser On/Off



Hvis du deaktiverer lydsignalerne, fortsætter de med at blive udsendt, når der er en funktionsfejl i apparatet.

10.2 Børnesikring

Med dette tilvalg kan du forhindre, at børn leger med betjeningspanelet.

- For at **aktivere/deaktivere** dette tilvalg skal du holde knappen Soft Plus nede, indtil  **tændes/slukkes** på displayet.

Apparatet stilles automatisk på dette tilvalg, efter du slukker det.

Børnesikringen er muligvis ikke tilgængelig i nogle få sekunder efter at have tændt for apparatet.

11. FØR FØRSTE ANVENDELSE

1. Sørg for, at strømmen er tilgængelig, og at vandhanen er åben.
2. Hæld 2 liter vand i rummet til vaskemiddel mærket som **2**. Denne handling aktiverer afløbssystemet.
3. Hæld en lille mængde vaskemiddel i rummet mærket som **2**.
4. Indstil og start et program til bomuld ved den højeste temperatur uden vasketøj i tromlen. Dette fjerner alt eventuelt snavs fra tromle og kar.

12. DAGLIG BRUG



ADVARSEL!
Se kapitlerne om sikkerhed.

12.1 Aktivering af apparatet

1. Sæt stikket i kontakten.
2. Åbn for vandhanen.

- Tryk på knappen On/Off i nogle få sekunder for at aktivere apparatet. Der udsendes en kort tone.

12.2 Ilægning af vasketøjet

- Åbn lågen til apparatet.
- Tøm lommerne, og fold elementerne ud, inden du lægger dem i apparatet.
- Kom vasketøjet i tromlen, én ting ad gangen.

Læg ikke for meget tøj i tromlen.

- Luk lugen godt til.

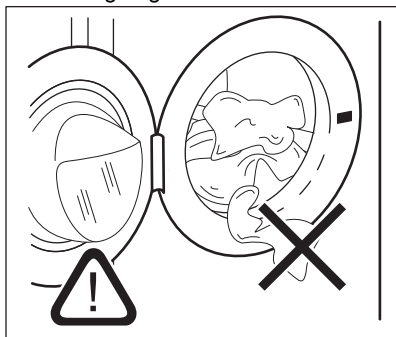

FORSIGTIG!

Sørg for, at intet vasketøj sætter sig fast mellem forseglingen og lugen for at undgå risiko for vandlækage og beskadigelse af vasketøjet.



Vask af meget olieholdige, fedtede pletter kan forårsage beskadigelse af vaskemaskinens gummidele.

12.3 Brug af vaske- og skyllemidler

- Afmål vaskemiddel og skyllemiddel.
- Hæld vaskemidlet og skyllemidlet i rummene.
- Luk omhyggeligt vaskemiddelskuffen

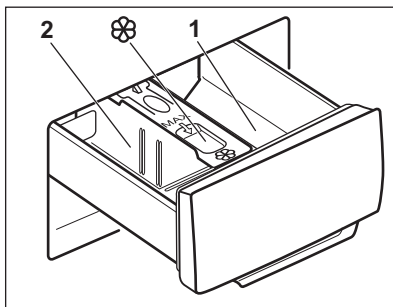

FORSIGTIG!

Brug kun specificerede vaskemidler til vaskemaskinen.



Følg altid de anvisninger, du finder på vaskemiddelprodukternes emballage.

1

Vaskemiddelrummet til programmet forvask eller iblød-sætning (hvis det findes). Tilføj vaskemiddel til forvask og iblødlægning inden programmets start.

2

Vaskemiddelrummet til vaskefasen. Hvis du bruger et flydende vaskemiddel, skal du hælde det i, lige inden du starter programmet.



Rum til flydende tilsætningsmidler (skyllemiddel, stivelse). Hæld produktet i rummet, inden du starter programmet.

Efter et vaskeprogram bør du om nødvendigt fjerne evt. vaskemiddelrester fra beholderen til vaskemiddel.

12.4 Ændring af vaskemiddelskillerens position.

- Træk vaskemiddelrummet ud. Vaskemiddelskillerens position **A** er til **vaskepulver** (fabriksindstilling).

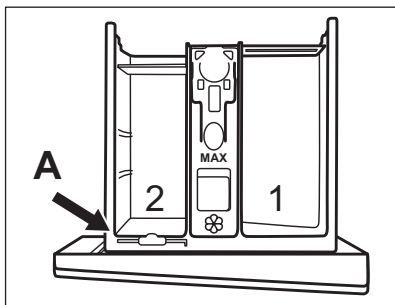

2. Sådan bruges der også flydende vaskemiddel/tilsætningsmiddel eller blegemiddel: Fjern vaskemiddelskieren fra positionen A, og indsæt den i position B.

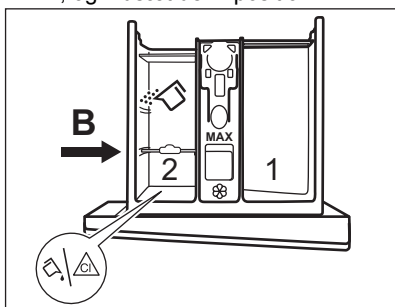

Vaskemiddelskierenens position B er til vaskepulver i det bageste rum og til flydende vaskemiddel/tilsætningsmiddel eller blegemiddel i det forreste rum.

3. Sådan bruger du kun flydende vaskemiddel: Indsæt vaskemiddelskieren i position C.

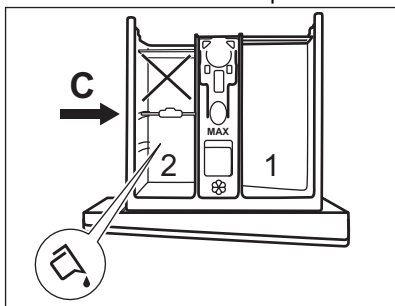

- Brug hverken geleagtige eller tyktflydende vaskemidler.
- Overskrid ikke den maksimale dosis af flydende vaskemiddel.
- Indstil ikke forvaskefasen.

- Indstil ikke den udskudte startfunktion.
4. Mål vaskemidlet og skyllemidlet, og luk forsigtigt beholderen til vaskemiddel.

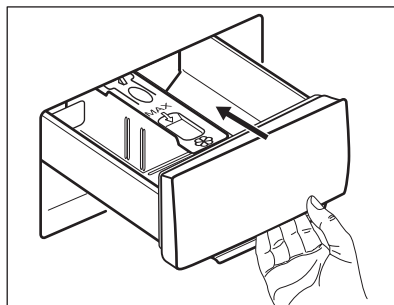

Sørg for, at vaskemiddelskieren er korrekt isat og ikke forårsager en blokering, når du lukker skuffen.

12.5 Indstilling af program

1. Drej programvælgeren for at vælge det ønskede vaskeprogram. Kontrolknappen for knappen Start/Pause  blinker.
2. Tryk på de pågældende knapper for at ændre temperaturen og/eller centrifugeringshastigheden.
3. Indstil om ønsket et eller flere tilvalg ved at trykke på de pågældende knapper. De pågældende kontrollamper tændes på displayet, og den givne information ændres i overensstemmelse hermed.

 Hvis et valg **ikke er muligt**, udsendes der et lydsignal, og displayet viser - - -.

12.6 Starte et program



Tryk på knappen Start/Pause  for at starte programmet. Programmet kan ikke startes, når lampen for knappen er slukket og ikke blinker (f.eks. programvælger i en forkert position). Den tilknyttede lampe holder op med at blinke og forbliver tændt. Programmet starter, lugen låses.



Displayet viser kontrollampen .



Afløbspumpen kan gå i gang kortvarigt, før apparatet fyldes med vand.



12.7 Start af et program med udskudt start



1. Berør knappen Delay Start  gentagne gange, indtil displayet viser den ønskede udskudte tid. På displayet viser kontrollampen 

2. Tryk på Start/Pause -knappen. Apparatets luge låses og starter nedtællingen til Senere start. Displayet viser kontrollampen . Når nedtællingen er slut, starter programmet automatisk.



Annulering af den udskudte start, efter nedtællingen er gået i gang

Sådan annulleres den udskudte start:

1. Berør knappen Delay Start  gentagne gange, indtil displayet viser den ønskede udskudte tid. På displayet viser kontrollampen 

Tryk på Start/Pause -knappen. Apparatet låser lugen og starter nedtællingen til Senere start. Displayet viser kontrollampen . Når nedtællingen er slut, starter programmet automatisk.



2. Tryk på knappen Start/Pause  for at indstille apparatet til pause. De tilsvarende kontrollamper blinker.

3. Berør knappen Delay Start  gentagne gange, indtil displayet viser  og lampen  slukkes.

4. Tryk igen på knappen Start/Pause  for at starte programmet med det samme.

Ændring af den udskudte start, efter nedtællingen er gået i gang

Sådan ændres den udskudte start:

1. Tryk på knappen Start/Pause  for at indstille apparatet til pause. De tilsvarende kontrollamper blinker.
2. Berør knappen Delay Start  gentagne gange, indtil displayet viser den ønskede udskudte tid.
3. Tryk igen på knappen Start/Pause  for at starte den nye nedtælling.



12.8 SensiCare-system-fyldningsdetektion

Efter at have berørt knappen Start/Pause .

1. SensiCare-systemet begynder med at estimere mængdens vægt for at beregne den reelle programvarighed. Under denne fase vil Time Manager-linjerne  placeret under tidscifrene afspille en simpel animation.
2. Efter ca. 15-20 minutter forsvinder Time Manager-linjerne, og der vises en ny programvarighed. Apparatet justerer automatisk programvarigheden til tøj mængden for at opnå perfekte vaskeresultater på den kortest mulige tid.

12.9 Afbrydelse af et program og ændring af tilvalg

Når programmet er i gang, kan du **kun ændre visse** tilvalg:

1. Tryk på Start/Pause -knappen. De tilsvarende kontrollamper blinker.
2. Ændring af tilvalgene. Den givne information på displayet ændres i henhold hertil.
3. Tryk på knappen Start/Pause  igen. Vaskeprogrammet fortsætter.



For at starte programmet igen skal du sørge for, at programvælgeren er placeret korrekt på det afbrudte program, og lampen for knappen Start/Pause  blinker.

12.10 Annullering af et igangværende program

1. Tryk på knappen On/Off for at annullere programmet og for at slukke for apparatet.
2. Tryk på knappen On/Off igen for at aktivere apparatet.

i Hvis SensiCare-systemet er afsluttet, og vandfyldningen allerede er gået i gang, starter det nye program **uden at gentage SensiCare-systemet**. Vandet og vaskemidlet tømmes ikke med henblik på at undgå spild.





Der er også en alternativ måde at annullere på:

1. Drej vælgerknappen til positionen "Nulstil" .
2. Vent i 1 sekund. Displayet viser --- . Nu kan du indstille et nyt vaskeprogram.

12.11 Åbning af lugen - Tilføjelse af tøj

i Hvis vandets temperatur og niveau i tromlen er for højt, og/eller tromlen stadigvæk drejer rundt, bør du ikke åbne lugen.

Apparatets luge er låst, mens et program eller den senere start er i gang. Displayet viser kontrollampen .

1. Berør knappen Start/Pause . Kontrollampen  begynder at blinke.
2. Vent, indtil lampen for låst luge  stopper med at blinke og slukkes. Åbn lugen til apparatet. Tilføj eller fjern om nødvendigt genstandene. Luk lugen, og tryk på knappen Start/Pause . Programmet eller den udskudte start fortsætter.

12.12 Program slut

Når programmet er færdigt, standser maskinen automatisk. Lydsignalerne

høres (hvis de er aktive). Displayet viser .

Kontrollampen for knappen Start/Pause  slukkes.

Lugen låses op, og lampen  slukkes.







1. Tryk på knappen On/Off for at slukke for apparatet. Fem minutter efter afslutningen af programmet slukker energisparefunktionen automatisk for apparatet.

i Når du tænder for apparatet igen, viser displayet afslutningen af det forrige program. Drej programknappen for at indstille et nyt program.

2. Fjern vasketøjet i apparatet.
3. Sørg for, at tromlen er tom.
4. Lad lugen og beholderen til vaskemiddel stå lidt på klem for at forhindre mug og lugte.
5. Luk for vandhanen.

12.13 Tømning af vand efter programslut

Hvis du har valgt et program eller et tilvalg, som ikke tømmer vandet ud fra den sidste skylning, er programmet udført, men:

- Tidsområdet viser , og displayet viser den låste luge .
 - Tromlen drejer stadigvæk ved regelmæssige intervaller for at forhindre krøller i vasketøjet.
 - Lugen forbliver låst.
 - Du skal tømme vandet ud for at åbne lugen:
1. Tryk om nødvendigt på knappen Spin  for at reducere centrifugeringshastigheden, der foreslås af apparatet.
 2. Tryk på Start/Pause -knappen:
 - Hvis du har indstillet Skyl , tømmer apparatet vandet og roterer.
 - Hvis du har indstillet Nat , tømmer apparatet kun vandet

Kontrollampen for tilvalget Skyl  slukkes.

- Når programmet er udført, og kontrollampen for låst luge  slukkes, kan du åbne lugen.
- Tryk på knappen On/Off i nogle få sekunder for at deaktivere apparatet.

12.14 Standby-tilvalg

Standby-funktionen deaktiverer automatisk maskinen, så det reducerer energiforbruget, når:

- Du ikke bruger apparatet i 5 minutter. Tryk på knappen On/Off igen for at aktivere apparatet.
- 5 minutter efter vaskeprogrammets afslutning

13. RÅD OG TIP



ADVARSEL!

Se kapitlerne om sikkerhed.

13.1 Ilægning af vasketøj

- Opdel vasketøjet i: hvidt, kulørt, syntetiske stoffer, finvaske og uld.
- Følg vaskeanvisningerne, som findes på vasketøjsmærkerne.
- Undgå at vaske hvidt og kulørt tøj sammen.
- Visse kulørte ting kan blive affarvet ved den først vask. Vi anbefaler, at du vasker dem separat de første gange.
- Vend indersiden udad på flerlagede stoffer, uld og genstande med maledede illustrationer.
- Vask og forbehandl genstridige pletter med et velegnet vaskemiddel, inden tøjet lægges i tromlen.
- Pas på med gardiner. Fjern krogene, eller læg gardinerne i en vaskepose eller i et pudebetræk.
- Vask ikke tøj uden sømme eller med snit. Brug en vaskepose til at vaske små og/eller sarte genstande (f.eks. bh'er med bøjle, bæltter, strømpebukser, snørebånd, bånd osv).

Tryk på knappen On/Off igen for at aktivere apparatet.

Displayet viser afslutningen på det sidste program.

Drej programknappen for at indstille et nyt program.

Hvis knappen roteres til positionen

"Nulstil" , slukkes apparatet automatisk efter 30 sekunder.



Hvis du indstiller et program eller et tilvalg, der ender med vand i tromlen, slukker Standby-funktionen **ikke** for apparatet for at minde dig om at tømme vandet.

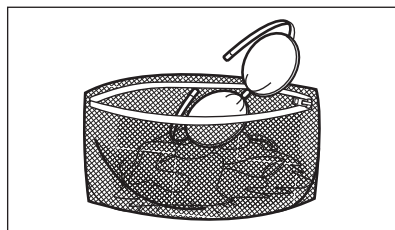

- En for lille mængde vasketøj kan forårsage problemer med centrifugeringen, hvilket kan føre til for kraftig vibration. Hvis dette sker:
 - afbryd programmet, og åbn lugen (se kapitlet "Daglig brug");
 - gendistribuer mængden manuelt, så genstandene er jævnt fordelt i karret.
 - tryk på Start/Pause-knappen. Centrifugeringsfasen fortsætter.
- Knap pudebetræk, luk lynlåse, hængt hægter, og lås tryklåse. Bind bæltter, snøre, snørebånd, bånd og andre løse genstande.
- Tøm lommerne, og fold tøjet ud.

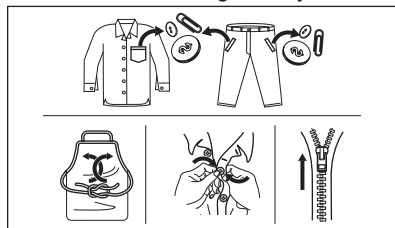

13.2 Vanskelige pletter

Til nogle pletter er vand og vaskemiddel ikke tilstrækkeligt.

Vi anbefaler, at du forbehandler disse pletter, inden du lægger tøjet i maskinen.

Man kan få specielle pletfjernere. Brug den specielle pletfjerner, der kan anvendes til plet- og stoftyper.

13.3 Vaskemiddeltypen og -mængde

Valget af vaskemiddel og brugen af korrekte mængder påvirker ikke kun dine vaskeresultater, men hjælper også med at undgå affald og beskytte miljøet:

- Brug kun vaskemidler og andre behandlinger, der er specielt beregnet til vaskemaskiner: Følg først disse generelle regler:
 - vaskepulver til alle stoftyper undtagen sarte ting. Foretræk vaskepulver med blegemiddel til hvide ting og hygiejnisering af vasketøj,
 - flydende vaskemiddel, helst til vaskeprogrammer med lave temperaturer (60 °C maks.) til alle stoftyper eller specialmiddel kun til uld.
- Valget og mængden af vaskemiddel vil afhænge af: type stof (finvask, uld, bomuld osv.), tøjets farve, mængdens størrelse, grad af snavs, vasketemperatur og hårdheden af det anvendte vand.
- Følg anvisningerne på pakken af vaskemidlerne eller andre behandlingsmidler uden at overskride det angivne maksimumniveau (**MAX**).
- Undgå at blande forskellige typer vaskemidler.
- Brug mindre vaskemiddel, hvis:
 - Der vaskes mindre tøj.
 - Tøjet kun er let snavset.
 - Der er en stor mængde skum under vask.
- Når du bruger vaskemiddeltabs eller -kapsler, skal du altid lægge dem ind i tromlen, ikke i vaskemiddelskuffen.

Utilstrækkeligt vaskemiddel kan forårsage:

- utilfredsstillende vaskeresultater,
- at vaskemængden bliver grå,
- fedtet tøj,
- mug i apparatet.

For meget vaskemiddel kan forårsage:

- skumdannelse,
- reduceret vaskeeffekt,
- utilstrækkelig skylning,
- en større indvirkning på miljøet.

13.4 Råd om økologi

For at spare vand og energi og for at hjælpe med at beskytte miljøet anbefaler vi, at man følger disse råd:

- Hvis apparatet fyldes til den **maksimale kapacitet, der er angivet for hvert program, hjælper det med at reducere energi- og vandforbrug.**
- Med tilstrækkelig forbehandling kan man fjerne pletter og begrænset snavs. Derefter kan vasketøjet vaskes ved en lavere temperatur.
- For at bruge den rigtige mængde vaskemiddel bør du se den mængde, der er foreslået af vaskemiddeldproducenten, og kontrollere vandets hårdhed i dit husholdningssystem. Se 'Vandets hårdhedsgrad'.
- Indstil den **maksimalt mulige centrifugeringshastighed** for det valgte vaskeprogram, **inden du tørrer dit vasketøj i en tørretumbler.** Dette sparer energi under tørring!

13.5 Vandets hårdhed

Hvis vandets hårdhedsgrad i dit område er højt eller moderat, anbefaler vi, at du bruger et afkalkningsmiddel til vaskemaskiner. I områder, hvor vandets hårdhedsgrad er lav, er det ikke nødvendigt at bruge skyllemiddel.

Kontakt dit lokale vandværk for at få oplysninger om vandets hårdhedsgrad.

Brug den korrekte mængde skyllemiddel. Følg anvisningerne, som findes på pakningen af produktet.

14. VEDLIGEHOJDELSE OG RENGØRING



ADVARSEL!

Se kapitlerne om sikkerhed.

14.1 Periodisk rengøringsplan

Periodisk rengøring hjælper med at forlænge dit apparats levetid.

Efter hver cyklus skal du holde lugen og vaskemiddelskuffen en smule på klem for at få luftcirkulation og tørre fugtigheden inde i apparatet: dette forhindrer skimmel og lugt.

Hvis apparatet ikke bruges i lang tid: luk for vandhanen, og kobl maskinen fra strømforsyningen.

Vejledende periodisk rengøringsplan:

Afkalkning	To gange om året
Vedligeholdelsesvask	En gang om måneden
Rengør lugetætning	Hver anden måned
Rengør tromle	Hver anden måned
Rengør vaskemiddelskuffe	Hver anden måned
Rengør tilløbsslangen og filteret i indløbsventilen	To gange om året

De følgende afsnit forklarer, hvordan du skal rengøre hver del.

14.2 Fjernelse af fremmedlegemer



Sørg for, at alle lommer er tomme, og at alle løse elementer er fastgjort, inden du kører programmet. Se 'Ilægning af vasketøj' i 'Råd og tips'.

14.3 Udvendig rengøring

Rengør kun maskinen med mild sæbe og varmt vand. Tør alle overfladerne helt. Brug ikke skurepuder eller ridsemateriale.



FORSIGTIG!

Undlad at bruge sprit, opløsningsmidler eller kemiske produkter.



FORSIGTIG!

Rengør ikke metalflader med klorinbaseret rengøringsmiddel.

14.4 Afkalkning



Hvis vandets hårdhedsgrad i dit område er højt eller moderat, anbefaler vi, at du bruger et afkalkningsmiddel til vaskemaskiner.

Undersøg regelmæssigt tromlen for kalk.

De almindelige vaskemidler indeholder skyllemidler, men vi anbefaler at køre et program med tom tromle og et afkalkningsmiddel ind imellem.



Følg altid anvisningerne, som findes på pakningen af produktet.

14.5 Vedligeholdelsesvask

Den gentagne og længerevarige brug af programmer ved lave temperaturer kan forårsage aflejringer af vaskemiddel, fnugrester, bakterievækst i tromlen og karret. Dette kan forårsage dårlige lugte og mug. For at fjerne disse aflejringer og rengøre apparatets indvendige del bør du køre en vedligeholdelsesvask regelmæssigt (mindst én gang om måneden).



Se afsnittet "Rengøring af tromlen".

14.6 Dørtætning med dobbelt kantfælde

Dette apparat er designet med et **selvrensende dræningssystem**, der gør det muligt at dræne fnugfiltre, som falder af tøjet, ud med vandet. Se jævnlige tætningen efter. Mønter,

knapper, andre små genstande kan genvindes i slutningen af cyklussen.

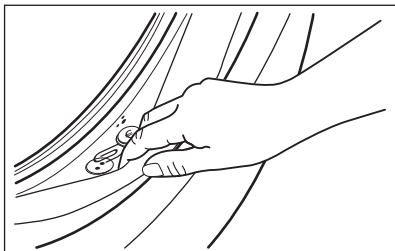

Rengør den, hvis det er nødvendigt, ved hjælp af et rengøringsmiddel med ammoniak uden at ridse tætnings overflade.

- i** Følg altid anvisningerne, som findes på pakningen af produktet.

14.7 Rengøring af tromle

Undersøg regelmæssigt tromlen for at undgå uønskede aflejringer.

Der kan aflejres rust i tromlen på grund af rustent fremmedlegeme i vasketøjet, eller fordi brugsvandet er jernholdigt.

Rengør tromlen med specielle produkter til rustfrit stål.

- i** Følg altid anvisningerne, som findes på pakningen af produktet.
Rengør ikke tromlen med sure afkalkningsmidler, skuremidler, der indeholder klor eller jern eller ståluld.

Sådan opnås en grundig rengøring:

1. Fjern alt vasketøjet i tromlen.
2. Kør Maskinrens-programmet. Se vaskeprogramtabellen for flere oplysninger.
3. Tilføj en lille mængde vaskepulver i den tomme tromle for at skylle evt. rester ud.

- i** Ind imellem kan displayet i slutningen af et program vise ikonet : dette er en anbefaling for at udføre "tromlerengøringen". Når tromlerensningen er udført er blevet udført, forsvinder ikonet.

14.8 Rengøring af beholderen til vaskemiddel

For at forhindre eventuelle aflejringer af indtørret vaskemiddel eller klumpet blødgøringsmiddel og/eller mugdannelse i beholderen til vaskemiddel, bør du ind imellem udføre følgende rengøringsprocedure:

1. Åbn skuffen. Tryk hagen ned som angivet på billedet, og træk den ud.

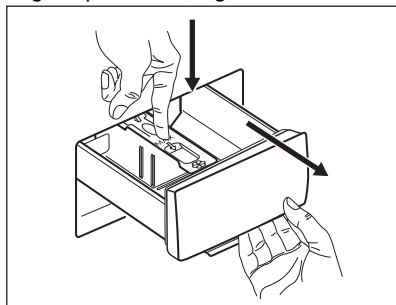

2. Fjern den øverste del af rummet til tilsætningsmiddel for at gøre rengøringen lettere, og skyl den under rindende varmt vand for at fjerne eventuelle rester af vaskemiddel. Sæt den øverste del på plads efter rengøringen.

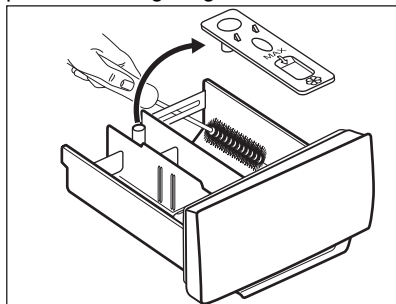

3. Sørg for, at alle rester af vaskemiddel er fjernet fra den øverste og nederste del af fordybningen. Brug en lille børste til at rengøre fordybningen.
4. Indsæt vaskemiddelskuffen i styreskinne, og luk den. Kør skylleprogrammet uden tøj i tromlen.

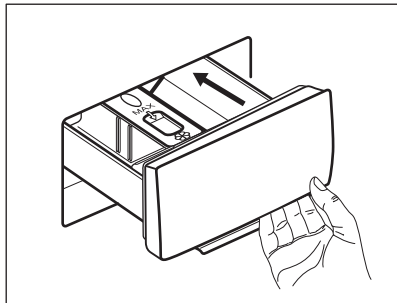
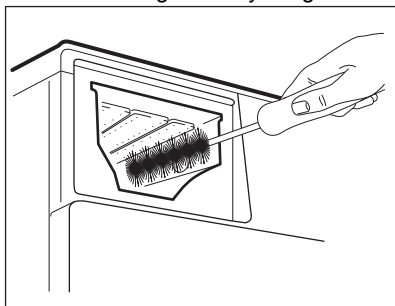

14.9 Rengøring af afløbspumpen

Efterse jævnligt afløbspumpefilteret, og sørg for, at det er rent.

Rengør afløbspumpen hvis:

- Apparatet tømmer ikke vandet ud.
- Tromlen ikke roterer.
- Apparatet udsender en mærkelig støj på grund af afløbspumpens blokering.
- Displayet viser alarmkoden **E20**



ADVARSEL!

- Træk stikket ud af stikkontakten.
- Fjern ikke filteret, mens apparatet er i gang.
- Rens ikke pumpen, hvis vandet i apparatet er varmt. Vent, til vandet er kølet ned.
- Gentag trin 3 adskillige gange ved at lukke og åbne ventilen, indtil vandet holder op med at strømme ud.

Sørg altid for klude til optørring af spildt vand, når filteret fjernes.

Fortsæt som følger for at rengøre pumpen:

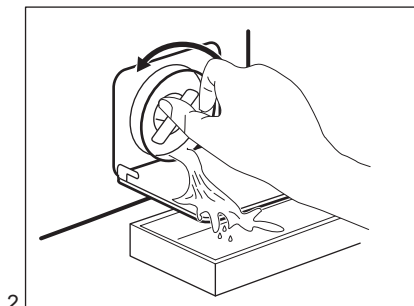
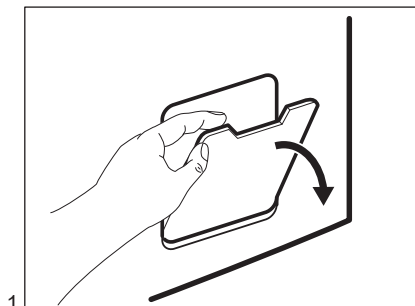

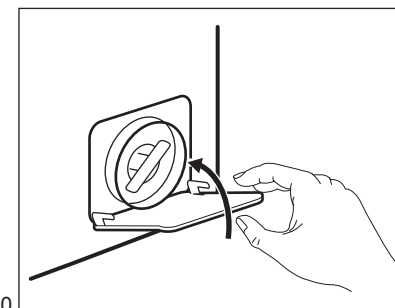
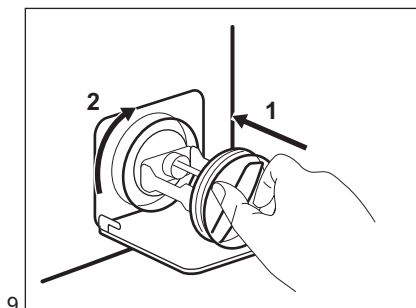
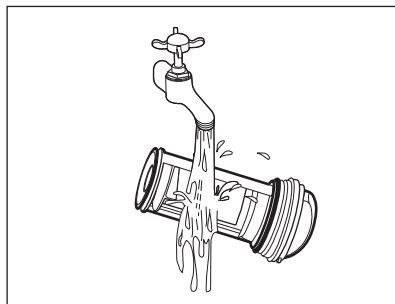
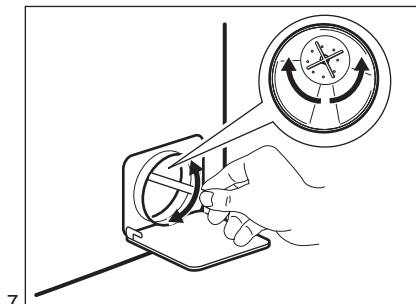
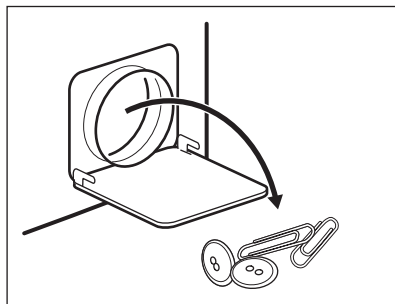
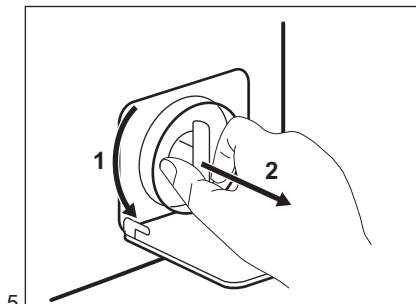
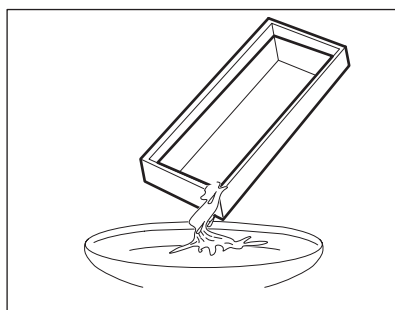
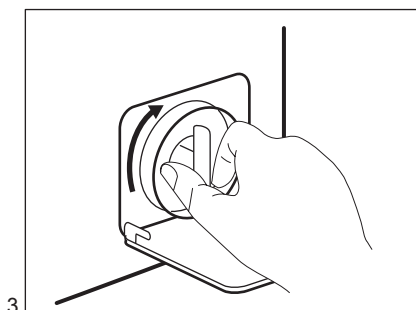

ADVARSEL!

Kontroller, at pumpehjulet kan rotere. Hvis det ikke roterer, bedes du kontakte det autoriserede servicecenter. Sørg for også at stramme filteret korrekt for at forhindre lækager.

Når du tømmer vandet med nødtømningsproceduren, skal du igen aktivere udtømningssystemet:

1. Kom 2 liter vand i vaskemiddelbeholderens rum til hovedvask.
2. Start programmet for at tømme vandet ud.

14.10 Rengøring af tilløbsslangen og filteret i indløbsventilen

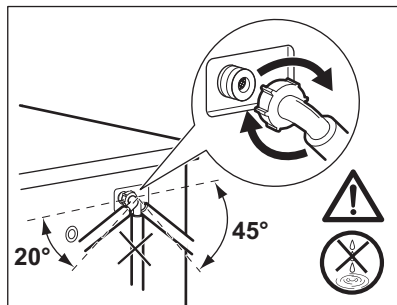
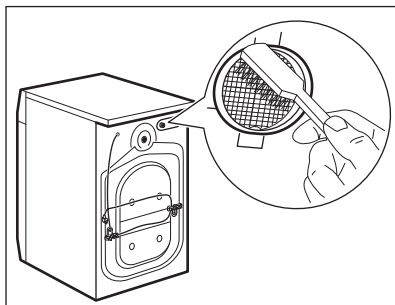
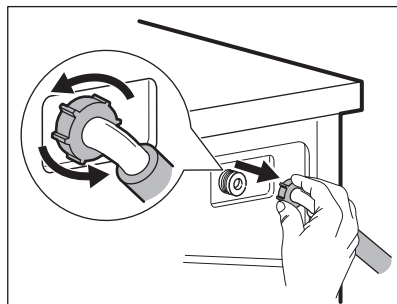
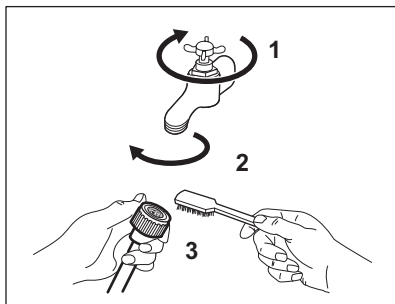

14.11 Nødtømning

Hvis apparatet ikke kan tømme vandet, bør du udføre den samme procedure, beskrevet i afsnittet "Rengøring af udtømningspumpe". Hvis det er nødvendigt, rengøres pumpen.

Når du tømmer vandet med nødtømningsproceduren, skal du igen aktivere udtømningssystemet:

1. Kom 2 liter vand i vaskemiddelbeholderens rum til hovedvask.
2. Start programmet for at tømme vandet ud.

14.12 Frostsikring

Hvis apparatet bliver installeret et sted, hvor temperaturen kan nå værdierne omkring 0 °C eller falde til under dette,

skal du fjerne det resterende vand fra tilløbsslangen og afløbspumpen.

1. Træk stikket ud af stikkontakten.
2. Luk for vandhanen.
3. Læg de to ender af tilløbsslangen i en beholder, og lad vandet løbe ud af slangen.
4. Tøm afløbspumpen. Se nødtømningsproceduren.
5. Når afløbspumpen er tom, sættes tilløbsslangen på igen.



ADVARSEL!

Kontroller, at temperaturen er over 0 °C, inden du bruger apparatet igen. Producenten er ikke ansvarlig for skader forårsaget af lave temperaturer.

15. FEJLFINDING



ADVARSEL!

Se kapitlerne om sikkerhed.

15.1 Alarmkoder og mulige fejl

Apparatet starter ikke eller stopper under drift. Prøv først at finde en løsning på problemet (se i tabellerne).



ADVARSEL!

Sluk for apparatet, før der udføres nogen som helst form for eftersyn.

Ved nogle problemer viser displayet en alarmkode, og knappen

Start/Pause kan blinke kontinuerligt:

Problem	Mulig årsag
E 10 Apparatet tager ikke vand ind korrekt.	<ul style="list-style-type: none"> • Kontrollér, at der åbnet for vandhanen. • Sørg for, at vandtrykket ikke er for lavt. Kontakt det lokale vandværk for at få disse oplysninger. • Kontrollér, at vandhanen ikke er tilstoppet. • Kontrollér, at der ikke er knæk eller bøjninger på tilløbsslangen. • Kontrollér, at tilløbsslangen er tilsluttet korrekt. • Kontrollér, at tilløbsslangens filter og filteret til indløbsventilen ikke er tilstoppet. Se "Vedligeholdelse og rengøring".
E20 Apparatet tømmer ikke vandet ud.	<ul style="list-style-type: none"> • Kontrollér, at vaskens vandlås ikke er tilstoppet. • Kontrollér, at afløbsslangen ikke er knækket eller bøjet. • Kontrollér, at afløbsfiltret ikke er tilstoppet. Rengør om nødvendigt filteret. Se "Vedligeholdelse og rengøring". • Kontrollér, at afløbsslangen er tilsluttet korrekt. • Indstil tømningsprogrammet, hvis du indstiller et program uden tømningfasen. • Indstil tømningsprogrammet, hvis du indstiller en funktion, som slutter med vand i tromlen.
E40 Apparatets luge er åben eller ikke rigtigt lukket.	<ul style="list-style-type: none"> • Kontrollér, at lugen er lukket korrekt.
E91 Intern fejl. Ingen kommunikation mellem apparatets elektroniske elementer.	<ul style="list-style-type: none"> • Programmet sluttede ikke korrekt, og apparatet stoppede for tidligt. Sluk for apparatet, og tænd igen • Kontakt det autoriserede servicecenter, hvis alarmkoden vises igen.
E40 Strømforsyningen er ustabil.	<ul style="list-style-type: none"> • Vent, indtil strømforsyningen er stabil.

Sluk og tænd for apparatet, hvis displayet viser andre alarmkoder.
 Kontakt det autoriserede servicecenter, hvis problemet fortsætter.
 I tilfælde af et forskelligt problem med vaskemaskinen bør du kontrollere tabellerne herunder for mulige løsninger.

Problem	Mulig årsag
Programmet starter ikke.	<ul style="list-style-type: none"> • Sørg for, at netstikket er sat rigtigt i stikkontakten. • Kontrollér, at apparatets låge er lukket. • Kontrollér, at der ikke er en sprunget sikring i sikringsdåsen. • Sørg for, at Start/Pause ikke er aktiveret. • Hvis udskudt start er indstillet, skal du annullere indstillingen eller vente på, at nedtællingen er slut. • Deaktiver børnesikringen, hvis den er aktiveret. • Kontrollér knappens position på det valgte program.
Apparatet bliver fyldt med vand og tømmes med det samme.	<ul style="list-style-type: none"> • Sørg for, at afløbsslangen er placeret rigtigt. Slangen er muligvis placeret for lavt. Se under "Installation".
Centrifugeringen fungerer ikke, eller en vask varer længere end normalt.	<ul style="list-style-type: none"> • Vælg centrifugeringsprogrammet. • Kontrollér, at afløbsfiltret ikke er tilstoppet. Rengør om nødvendigt filteret. Se "Vedligeholdelse og rengøring". • Justér tingene i tromlen manuelt, og start centrifugeringen igen. Dette problem kan skyldes balanceproblemer.
Der er vand på gulvet.	<ul style="list-style-type: none"> • Kontrollér, at tilslutningerne til vandslangen er tætte, og at der ikke er nogen lækager. • Kontrollér, at tilløbsslangen og afløbsslangen ikke har nogen skader. • Kontrollér, at du bruger det rigtige vaskemiddel og den korrekte mængde.
Du kan ikke åbne apparatets låge.	<ul style="list-style-type: none"> • Kontrollér, at der ikke er valgt et vaskeprogram, som ender med vand i karret. • Kontrollér, at vaskeprogrammet er slut. • Indstil tømningsprogrammet, hvis der er vand i tromlen. • Kontrollér, at apparatet får strøm. • Dette problem kan skyldes en funktionsfejl i apparatet. Kontakt det autoriserede servicecenter.
Apparatet udsender en unormal lyd og vibrerer.	<ul style="list-style-type: none"> • Kontrollér, om nivelleringen af apparatet er korrekt. Se under "Installation". • Kontrollér, at emballagen og/eller transportboltene er fjernet. Se under "Installation". • Læg mere tøj i tromlen. Der kan være for lidt tøj i maskinen.
Programmets varighed øges eller mindskes, når programmet kører.	<ul style="list-style-type: none"> • SensiCare SystemSensiCare-systemet kan justere programvarigheden i henhold til vasketøjets type og mængde. Se "SensiCare System-fyldningsdetektionen" i kapitlet "Daglig brug".

Problem	Mulig årsag
Resultatet af vasken er utilfredsstillende.	<ul style="list-style-type: none"> • Forøg mængden af vaskemiddel, eller brug et andet vaskemiddel. • Brug specielle produkter til at fjerne vanskelige pletter, inden du vasker tøjet. • Kontrollér, at du har indstillet den korrekte temperatur. • Reducér mængden af vasketøj.
Der dannes for meget skum i tromlen under en vaskecyklus.	<ul style="list-style-type: none"> • Mindsk mængden af vaskemiddel.

Tænd for maskinen, når den er kontrolleret. Programmet fortsætter fra det punkt, hvor det blev afbrudt.

Kontakt det autoriserede servicecenter, hvis problemet opstår igen.

De nødvendige oplysninger til servicecenteret er angivet på maskinens typeskilt.

16. FORBRUGSVÆRDIER

16.1 Introduktion



Se weblinket www.theenergylabel.eu for detaljerede oplysninger om energimærket.



QR-koden på energimærket, der leveres med apparatet, indeholder et weblink til oplysningerne relateret til apparatets ydelse i EU EPREL-databasen. Opbevar energimærket til reference sammen med brugervejledningen og alle andre dokumenter, der følger med dette apparat. Det er også muligt at finde de samme oplysninger i EPREL ved hjælp af linket <https://eprel.ec.europa.eu> og modelnavnet og produktnummeret, som du finder på apparatets typeskilt. Se kapitlet 'Produktbeskrivelse' for placering af typeskiltet.

16.2 Forklaring

kg	Ilægning af tøj.	t:mm	Programvarighed.
kWh	Energiforbrug.	°C	Temperatur i vasketøjet.
Liter	Vandforbrug.	o/m	Centrifugeringshastighed.

%	Resterende fugt ved slutningen af centrifugeringsfasen. Jo højere centrifugeringshastighed, des højere er støjen, og des lavere er den resterende fugt.
---	---

i Værdier og programvarighed kan variere afhængigt af forskellige forhold (f.eks. rumtemperatur, vandtemperatur og -tryk, mængdens størrelse og type vasketøj, forsyningsspænding), samt hvis du ændrer standardindstillingen for et program.

16.3 I henhold til Kommissionens forordning EU 2019/2023

Eco 40-60 programmet	kg	kWh	Liter	t:mm	%	°C	o/m ¹)
Hel fyldning	4	0.848	43	2:50	60	48	951
Halv fyldning	2	0.525	32	2:15	60	45	951
Kvart fyldning	1	0.550	32	2:15	62	46	951

¹⁾ Maksimum centrifugeringshastighed.

Strømforbrug i forskellige tilstande

Slukket (W)	Standby (W)	Forsinket start (W)
0.48	0.48	4.00

Tid til slukket/standbytilstand er 15 minutter maksimum.

16.4 Almindelige programmer

i Disse værdier er kun vejledende.

Program	kg	kWh	Liter	t:mm	%	°C	o/m ¹)
Bomuld ²⁾ 90 °C	4	1.45	60	3:45	60	85	1000
Bomuld 60 °C	4	0.85	55	3:10	60	55	1000
Bomuld ³⁾ 20 °C	4	0.20	55	1:40	60	20	1000

Program	kg	kWh	Liter	t:mm	%	°C	o/m ¹⁾
Syntetisk 40 °C	2	0.50	40	1:50	37	40	1000
Finvask ⁴⁾ 30 °C	0.5	0.30	40	1:25	37	30	1000
Uld 30 °C	0.5	0.20	30	1:05	32	30	1000

- 1) Referenceindikator for centrifugeringshastigheden.
- 2) Velegnet til vask af meget snavsede stoffer.
- 3) Velegnet til vask af lidt snavset bomuld.
- 4) Den udfører også hurtige vaskeprogrammer til let snavset tøj.

17. HURTIGVEJLEDNING

17.1 Daglig brug

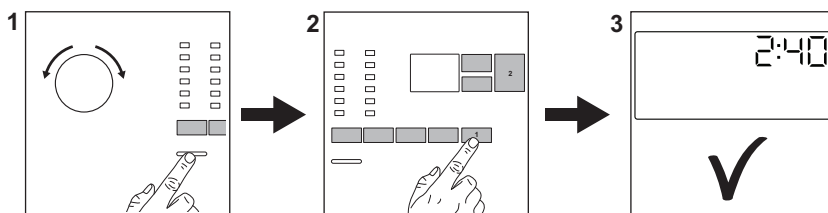

Sæt stikket i kontakten.

Åbn for vandhanen.

Læg vasketøjet i.

Hæld vaskemidlet og anden behandling i det passende rum i beholderen til vaskemiddel.

1. Tryk på knappen **On/Off** for at tænde for apparatet.
2. Drej programvælgeren for at indstille det ønskede program.

3. Indstil de ønskede tilvalg ved hjælp af de tilsvarende berøringsknapper.

4. Tryk på knappen **Start/Pause**  for at starte programmet.

5. Apparatet starter.

Tag vasketøjet ud i slutningen af programmet.

Tryk på knappen **On/Off** for at slukke for apparatet.

17.2 Rengøring af afløbspumpefilteret

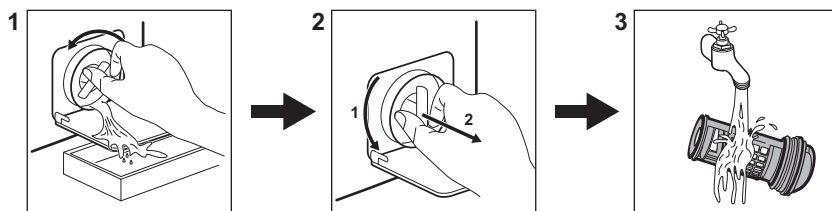

Rengør filteret regelmæssigt, og især hvis alarmkoden **E20** vises på displayet.

17.3 Programmer

Programmer	Mængde	Produktbeskrivelse af apparatet
Eco 40-60	4 kg	Hvid og kulørt bomuld. Normal snavset tøj.
Bomuld	4 kg	Hvidt og kulørt bomuld.
Syntetisk	2 kg	Syntetiske varer eller blandede stoffer.
Finvask	0,5 kg	Delikat stof såsom akryl, viskose, polyester.
Kvik 14 min.	1.5 kg	Syntetiske stoffer og blandingsfibre. Let snavset og tøj, der skal opfriskes.
Skyl	4 kg	Alle stoffer, bortset fra uld og meget sarte stoffer. Program til skylning og centrifugering.
Centrif./Tømning	4 kg	Alle stoffer, bortset fra uld og meget sarte stoffer. Program til centrifugering og tømning af vandet.
 Anti-Allergy	4 kg	Hvidt bomuld. Dette program hjælper med at fjerne bakterier.
Maskinrens	-	Vedligeholdelsescyklus til tromlerensning.
 Silke	1 kg	Specialprogram til silke og blandede syntetiske genstande.
 Uld	0.5 kg	Maskinvaskbar uld, håndvaskbar uld og delikat.
Sportstøj	2 kg	Sportstøj.

Programmer	Mængde	Produktbeskrivelse af apparatet
 Outdoor	2 kg ¹⁾ 1 kg ²⁾	Moderne udendørssportstøj.
Denim	4 kg	Denimtøj.

1) Vaskeprogram.

2) Vaskeprogram eller vandtæthedsfase.

18. MILJØHENSYN

Genbrug materialer med symbolet .
Anbring emballagematerialet i passende beholdere til genbrug. Hjælp med at beskytte miljøet og menneskelig sundhed samt at genbruge affald af elektriske og elektroniske apparater.

Kasser ikke apparater, der er mærket med symbolet , sammen med husholdningsaffaldet. Lever produktet tilbage til din lokale genbrugsplads eller kontakt din kommune.

SISÄLTÖ

1. TURVALLISUUSTIEDOT.....	41
2. TURVALLISUUSOHJEET.....	42
3. TUOTEKUVAUS.....	44
4. TEKNISET TIEDOT.....	45
5. ASENNUS.....	45
6. LISÄVARUSTEET.....	49
7. KÄYTTÖPANEELI.....	49
8. SÄÄTIMET JA PAINIKKEET.....	51
9. OHJELMAT.....	53
10. ASETUKSET.....	59
11. KÄYTTÖÖNOTTO.....	59
12. PÄIVITTÄINEN KÄYTTÖ.....	60
13. VIHJEITÄ JA NEUVOJA.....	64
14. HOITO JA PUHDISTUS.....	66
15. VIANMÄÄRITYS.....	71
16. KULUTUSARVOT.....	73
17. PIKAOPAS.....	76
18. YMPÄRISTÖNSUOJELU.....	77

SINUN PARHAAKSESI

Kiitos, kun valitsit Electrolux-laitteen. Olet valinnut tuotteen, joka perustuu vuosikymmenien aikana hankittuun kokemukseen ja innovaatioon. Kekseliäs ja tyylikäs laite, joka on suunniteltu sinua varten. Laitetta käyttäessäsi voit olla aina varma erinomaisista tuloksista.

Tervetuloa Electroluxiin.

Vieraile verkkosivullamme:



Saat käyttöön liittyviä neuvoja, esitteitä, vianmääritysohjeita sekä huolto- ja korjausohjeita:

www.electrolux.com/support



Rekisteröi tuotteesi saadaksesi parempaa huoltoa:

www.registerelectrolux.com



Osta laitteeseesi lisävarusteita, kulutustuotteita ja alkuperäisiä varaosia:

www.electrolux.com/shop

ASIAKASPALVELU

Käytä aina alkuperäisiä varaosia.

Pidä seuraavat tiedot saatavilla ottaessasi yhteyttä valtuutettuun huoltoliikkeeseemme: Malli, PNC-tuotenumero, sarjanumero.

Tiedot löytyvät arvokilvestä.

 Varoitus / Varoimi- ja turvallisuustietoja

 Yleistietoa ja vinkkejä

 Ympäristönsuojelutietoja

Oikeus muutoksiin pidätetään.

1. ⚠ TURVALLISUUSTIEDOT

Lue laitteen mukana toimitetut ohjeet ennen laitteen asennusta ja käyttöä. Valmistaja ei ota vastuuta henkilövahingoista tai vahingoista, jotka aiheutuvat virheellisestä asennuksesta tai käytöstä. Säilytä ohjeita aina varmassa ja helppopääsyisessä paikassa tulevia käyttökertoja varten.

1.1 Lasten ja taitamattomien henkilöiden turvallisuus

- Vähintään 8 vuotta täyttäneet lapset ja sellaiset henkilöt, joiden fyysiset, sensoriset tai henkiset kyvyt eivät ole tähän riittäviä tai joilla ei ole laitteen tuntemusta tai kokemusta sen käytöstä, saavat käyttää tätä laitetta ainoastaan silloin, kun heidän turvallisuudestaan vastaava henkilö valvoo ja ohjaa heitä käyttämään laitetta turvallisesti ja ymmärtämään sen käyttöön liittyvät vaarat.
- Laite on pidettävä 3-8-vuotiaiden lasten ja erittäin vakavasti liikuntarajoitteisten henkilöiden ulottumattomissa, ellei heitä valvota jatkuvasti.
- Alle 3-vuotiaat lapset tulee pitää kaukana laitteesta, ellei heitä valvota jatkuvasti.
- Älä anna lasten leikkiä laitteella.
- Kaikki pakkaukset tulee pitää lasten ulottumattomissa ja hävittää asianmukaisesti.
- Pidä pesuaineet lasten ulottumattomissa.
- Pidä lapset ja kotieläimet poissa laitteen luota silloin, kun laitteen luukku on auki.
- Jos laitteessa on lapsilukko, se tulee kytkeä päälle.
- Lapset eivät saa puhdistaa laitetta tai suorittaa laitteeseen käyttäjän huoltotoimenpiteitä.

1.2 Yleinen turvallisuus

- Älä muuta laitteen teknisiä ominaisuuksia.
- Laite on tarkoitettu käytettäväksi normaalissa yksityisessä kotitaloudessa ja vastaavissa käyttötilanteissa, joita ovat:

- henkilöstön keittiötilat kaupoissa, toimistoissa ja muilla työpaikoilla;
- hotelleissa, motelleissa, ja muissa majoitustiloissa.
- kerrostalojen tai pikapesuloiden yleiset tilat.
- Laitteen enimmäispyykkikuorma on 4 kg. Ohjelmien enimmäistäyttömäärää ei saa ylittää (ks. kappale "Ohjelmataulukko").
- Tulovesipisteestä tulevan veden paineen tulee olla poistotien liittimessä välillä 0,5 baaria (0,05 MPa) ja 10 baaria (1,0 MPa).
- Pohjan tuuletusaukot eivät saa olla maton tai muun lattiapäällysteen peitossa.
- Laite tulee liittää vesijohtoverkkoliitäntään käyttämällä tuotteen mukana toimitettuja tai muita valtuutetun huoltopalvelun toimittamia uusia letkusarjoja.
- Vanhaa letkustoa ei saa käyttää.
- Jos virtajohto vaurioituu, sen saa vaihtaa vain valmistaja, valtuutettu huoltoliike tai vastaava ammattitaitoinen henkilö, jotta vältetään sähkövaaroilta.
- Kytke laite pois päältä ja irrota pistoke pistorasiasta, ennen kuin aloitat huoltotoimet.
- Älä käytä korkeapainevesisuihkuja ja/tai höyryä laitteen puhdistamiseen.
- Puhdista laite kostealla liinalla. Käytä ainoastaan neutraaleja pesuaineita. Älä käytä hankaavia tuotteita, hankaavia sieniä, liuotteita tai metalliesineitä.

2. TURVALLISUUSOHJEET

2.1 Asennus



Asennuksessa on noudatettava asiaankuuluvia paikallisia määräyksiä.

- Poista kaikki pakkausmateriaalit ja kuljetuspultit, mukaan lukien kumiholkki välilevyllä.
- Säilytä kuljetuspultit varmassa paikassa. Jos laitetta halutaan siirtää tulevaisuudessa, kuljetuspultit tulee asentaa takaisin rummun

lukitsemiseksi ja sisäisten vaurioiden välttämiseksi.

- Siirrä laitetta aina varoen, sillä se on raskas. Käytä aina suojakäsineitä ja suojaavia jalkineita.
- Noudata koneen mukana toimitettuja asennusohjeita.
- Vaurioitunutta laitetta ei saa asentaa tai käyttää.
- Älä asenna tai käytä laitetta tilassa, jossa se voi altistua alle 0 °C lämpötilalle tai sääolosuhteille.

- Varmista, että laitteen asennuspaikan lattia on tasainen, vakaa, lämmönkestävä ja puhdas.
- Varmista riittävä ilmankierto laitteen ja lattian välissä.
- Kun laite on asetettu lopulliseen asennuspaikkaan, tarkista, että se on oikein tasapainossa vesivaakaa käyttäen. Säädä tarvittaessa laitteen säätöjalkoja.
- Laitetta ei saa asentaa suoraan lattiaviemäriin päälle.
- Laite tulee suojata vesiroiskeilta ja liialliselta kosteudelta.
- Älä asenna laitetta paikkaan, jossa laitteen luukkua ei voida avata kokonaan.
- Älä aseta suljettua astiaa laitteen alapuolelle mahdollisten vesivuotojen varalta. Ota yhteyttä valtuutettuun huoltoliikkeeseen tarkistaaksesi, mitä lisävarusteita voidaan käyttää.
- Ennen uusien putkien liittämistä, kun putkia ei ole käytetty pitkään aikaan, korjaustöiden jälkeen tai kun uusia laitteita (vesimittarit, jne.) on asennettu, anna veden virrata, kunnes se on puhdasta ja kirkasta.
- Tarkista ensimmäisen käyttökerran aikana ja sen jälkeen, ettei laitteessa ole näkyviä merkkejä vesivuodoista.
- Älä käytä jatkoletkua, jos vedenottoletku on liian lyhyt. Ota yhteyttä valtuutettuun huoltoliikkeeseen vedenottoletkun vaihtoa varten.
- Laitteen pakkauksesta ottamisen yhteydessä tyhjennysletkusta saattaa tulla vettä. Tämä johtuu tehtaalla vedellä suoritetuista laitetesteistä.
- Voit pidentää tyhjennysletkua siten, että letkun pituus on enintään 400 cm. Ole yhteydessä valtuutettuun huoltokeskukseen muunlaisen tyhjennysletkun ja jatkeen suhteen.
- Varmista, että vesihana on ulottuvilla laitteen asennuksen jälkeen.

2.2 Sähköytkentä



VAROITUS!

Tulipalo- ja sähköiskuvaara.

- **VAROITUS:** Tämä laite on tarkoitettu asennettavaksi/liitettäväksi rakennuksen maadoitusliitintään.
- Kytke pistoke maadoitettuun pistorasiaan.
- Varmista, että arvokilvessä olevat parametrit ovat verkkovirtalähteen sähköarvojen mukaisia.
- Älä käytä jakorasioita tai jatkojohtoja.
- Varmista, ettei pistoke ja virtajohto vaurioidu. Jos virtajohto joudutaan vaihtamaan, vaihdon saa suorittaa vain valtuutettu huoltoliike.
- Kytke pistoke pistorasiaan vasta asennuksen jälkeen. Varmista, että laitteen verkkovirtakytkentä on ulottuvilla laitteen asennuksen jälkeen.
- Älä koske virtajohtoon tai pistokkeeseen märillä käsillä.
- Älä vedä virtajohdosta pistoketta irrottaessasi. Vedä aina pistokkeesta.

2.3 Vesiliitintä

- Tuloveden lämpötila ei saa ylittää 25 °C.
- Älä vaurioita vesiletkuja.

2.4 Käyttö



VAROITUS!

Virheellinen käyttö voi aiheuttaa henkilövahinkoja, sähköiskuja, tulipaloja, palovammoja tai laitteen vaurioitumisen.

- Noudata pesuaineen pakkauksen turvallisuusohjeita.
- Älä aseta helposti syttyviä tuotteita tai helposti syttyvien aineiden kanssa kosketuksissa olleita tuotteita laitteeseen, laitteen päälle tai sen lähelle.
- Älä pese tekstiilejä, joissa on runsaasti öljyä, rasvaa tai muita rasvaisia aineita. Muutoin pesukoneen kumiosat voivat vaurioitua. Esipese kyseiset tekstiilit käsin ennen niiden pesemistä koneessa.
- Älä koske luukun lasiin pesuohjelman ollessa käynnissä. Lasi voi olla kuuma.
- Varmista, että kaikki metalliosat on poistettu pyykistä.

2.5 Huolto

- Kun laite on korjattava, ota yhteyttä valtuutettuun huoltopalveluun. Käytä vain alkuperäisiä varaosia.
- Huomaa, että itse suoritettu tai muut kuin ammattilaisen suorittamat korjaukset voivat aiheuttaa vaaratilanteita ja mitätöidä takuun.
- Seuraavat varaosat ovat saatavilla 10 vuoden ajan mallin tuotannon lopettamisesta: moottori ja moottorin harjat, moottorin ja rummun välinen voimansiirto, pumput, iskunvaimentimet ja jouset, pesurumpu, rummun ristikko ja vastaavat kuulalaakerit, lämmittimet ja lämpövastukset, mukaan lukien lämpöpumput, putket ja vastaavat laitteistot, kuten letkut, venttiilit, suodattimet ja Aquastop-järjestelmät, piirilevyt, elektroniset näytöt, painekeytkimet, termostaatit ja anturit, ohjelmistot ja laiteohjelmistot, nollausohjelmisto mukaan lukien, luukku, luukun saranat ja tiivisteet,

muut tiivisteet, luukun lukitus, muoviset lisäosat (esim. pesuainelokerot). Huomaa, että jotkin näistä varaosista ovat saatavilla ainoastaan ammattilaiskorjaajille ja kaikki varaosat eivät välttämättä koske kaikkia malleja.

2.6 Hävittäminen



VAROITUS!

Henkilövahinko- tai tukehtumisvaara.

- Irrota laite sähköverkosta ja vedenjakelusta.
- Leikkaa virtajohto laitteen läheltä ja hävitä se.
- Poista luukun lukitus, jotta lapset ja eläimet eivät voisi jäädä kiinni rummun sisälle.
- Hävitä laite paikallisten kotitalouksien sähkö- ja elektroniikkalaiteromua (WEEE) koskevien määräyksien mukaisesti.

3. TUOTEKUVAUS

3.1 Laitteen kuvaus

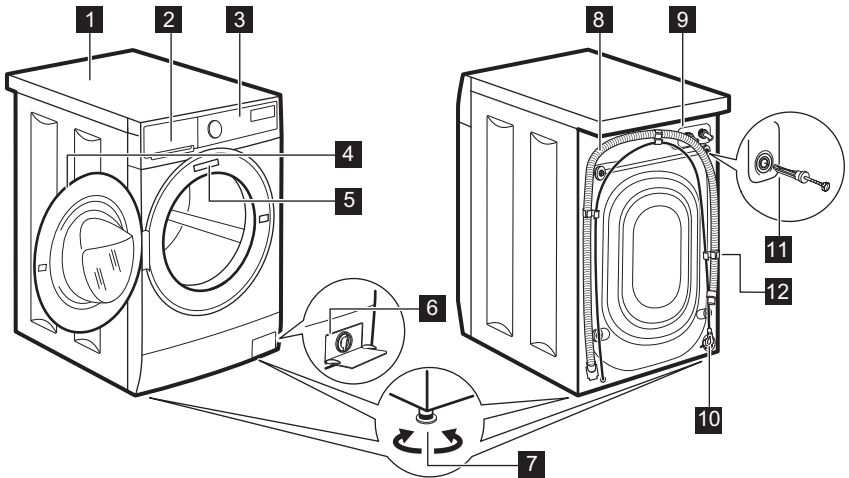

1 Kansilevy

2 Pesuainelokero

3 Käyttöpaneeli

4 Luukun kahva

5 Arvokilpi

6 Tyhjennyspumpon sihti

- 7** Säätöjalat laitteen tasapainotukseen
8 Tyhjennysletku
9 Vedenottoletkun liitäntä
10 Virtajohto
11 Kuljetuspultit
12 Letkutuki

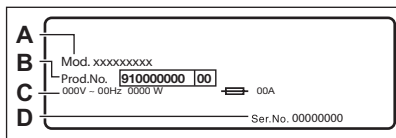

Arvokilpi sisältää mallin nimen (A), tuotenumeron (B), sähköarvot (C) sekä sarjanumeron (D).

4. TEKNISET TIEDOT

Mitat	Leveys/korkeus/kokonaissyvyys	59.5 cm / 84.3 cm / 37.2 cm
Sähkökytkentä	Jännite Kokonaisvirta Sulake Taajuus	230 V 2000 W 10 A 50 Hz
Suojaustaso kiinteiden hiukkasten ja kosteuden sisääntulon estämisessä, jonka suojapeite varmistaa, lukuun ottamatta niitä kohtia, joissa pienjännitelaitteilla ei ole mitään kosteussuojaa		IPX4
Vedenpaine	Vähimmäistaso Enimmäistaso	0,5 bar (0,05 MPa) 10 bar (1,0 MPa)
Vedensyöttö ¹⁾		Kylmä vesi
Enimmäiskuorma	Cotton (Puuvilla)	4 kg
Linkousnopeus	Maksimilinkousnopeus	951 kierrosta minuutissa

¹⁾ Liitä vedenottoletkut hanaan, jossa on 3/4" kierteitys.

5. ASENNUS



VAROITUS!

Lue turvallisuutta koskevat luvut.

5.1 Pakkauksen purkaminen

- Poista ulkoinen suojakalvo. Käytä tarvittaessa leikkuria.

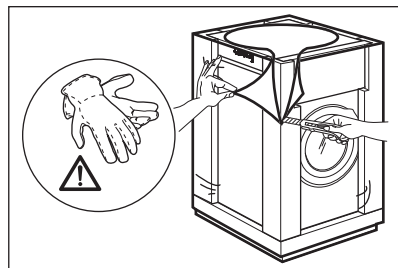

- Poista pahvinen yläosa ja polystyreenimateriaalit.

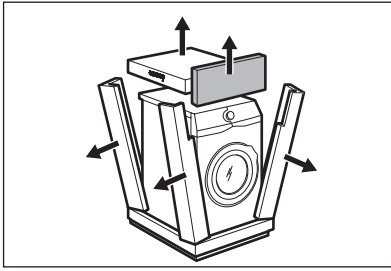

3. Avaa luukku. Poista kaikki pyykit koneesta.

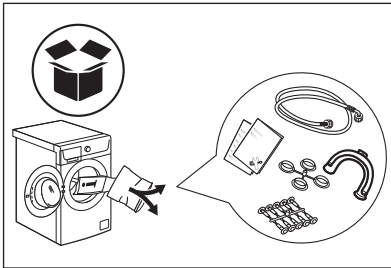

4. Aseta pakkauksen etummainen polystyreenikappale lattialle laitteen taakse. Aseta laite varoen alas sen takaosan varaan.

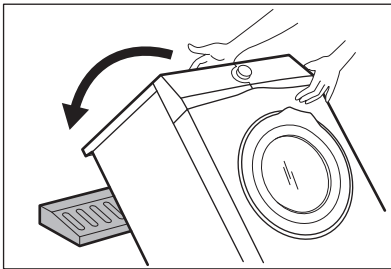

5. Poista polystyreenisuoja alaosasta.

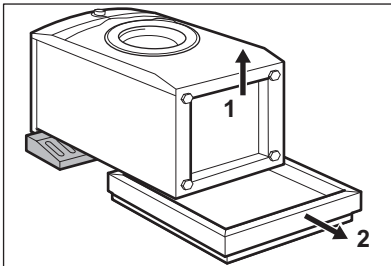

6. Poista työtason alasuoja. Kiinnitä suoja laitteen alaosaan käyttämällä

ohjekirjapussissa olevia kiinnittimiä.

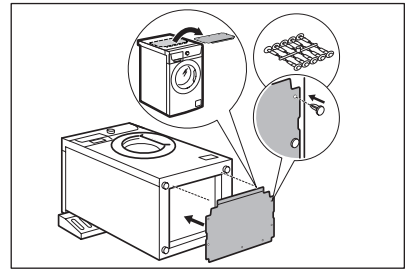

7. Aseta laite takaisin pystyasentoon. Irrota virtajohto ja tyhjennysletku letkunpidikkeestä.

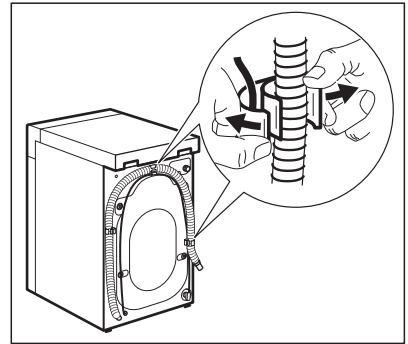

VAROITUS!

Tyhjennysletkusta tulee vettä. Tämä johtuu siitä, että pesukone on testattu tehtaalla.

8. Irrota neljä kuljetuspulttia ja vedä muoviset välilevyt ulos.

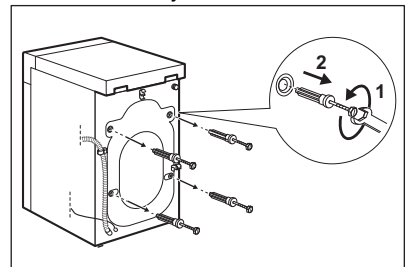

9. Aseta ohjekirjapussissa olevat muovitulpat reikiin.

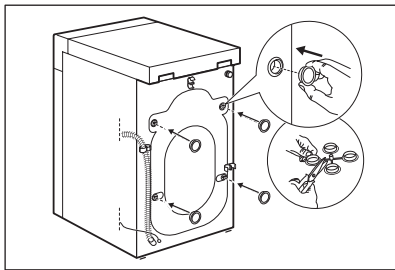

i **Pakkausmateriaalit ja kuljetustuet kannattaa säilyttää mahdollisia tulevia laitteen kuljetuksia varten.**

5.2 Tietoa asennukseen

Laitteen sijoittaminen ja tasapainottaminen

Säädä laite oikeaoppisesti estääksesi laitteen värinän, äänen ja liikkeen sen käytön aikana.

1. Asenna laite tasaiselle, kovalle lattialle. Laitteen on oltava tasapainossa ja vakaa. Varmista, ettei laite kosketa seinään tai muihin kalusteisiin ja että laitteen alapuolella on riittävästi vapaata tilaa ilmankiertoa varten.

2. Tasapainota laite löysäämällä tai kiristämällä jalvoja. Kaikkien jalkojen on oltava hyvin lattiassa kiinni.



VAROITUS!

Älä aseta pahvi- tai puukappaleita tai vastaavia materiaaleja laitteen jalkojen alapuolelle sen tasapainottamiseksi.

Vedenottoletku



HUOMIO!

Varmista, ettei letkuissa ole vaurioita ja etteivät liitännät vuoda. Älä käytä jatkoletkua, jos vedenottoletku on liian lyhyt. Ota yhteyttä huoltoliikkeeseen vedenottoletkun vaihtoa varten.

1. Liitä vedenottoletku laitteen takaosaan.

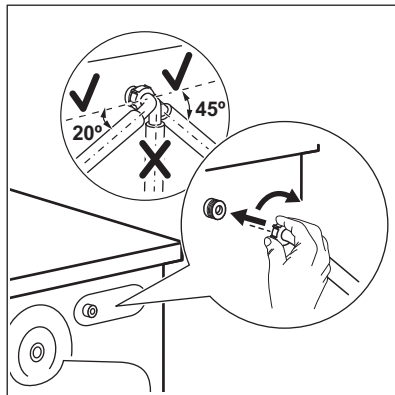

2. Aseta se vasemmalle tai oikealle vesihanan sijainnista riippuen. Varmista, ettei vedenottoletku ole pystyasennossa.

3. Löysää tarvittaessa rengasmutteria letkun asettamiseksi oikeaan asentoon.

4. Liitä vedenottoletku kylmävesihanaan, jossa on 3/4 tuuman kierteitys.

Veden tyhjentäminen

Tyhjennysletkun tulee olla vähintään 60 cm:n ja korkeintaan 100 cm:n korkeudella.



Voit pidentää tyhjennysletkua enintään 400 cm. Ota yhteyttä valtuutettuun huoltopalveluun tyhjennysletkun vaihtamiseksi ja jatkeen saamiseksi.

Tyhjennysletku voidaan liittää eri tavoin:

1. Aseta tyhjennysletku U-muotoon ja aseta se muovisen letkunpidikkeen ympärille.

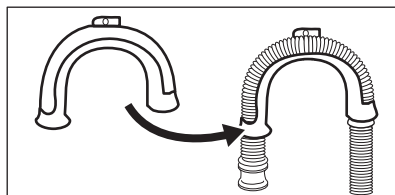

2. Pesualtaan reunaan - kiinnitä pidike vesihanaan tai seinään.

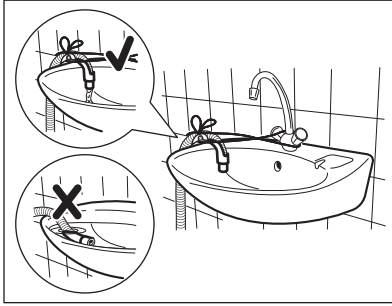

i Varmista, ettei muoviohjain voi liikkua laitteen tyhjennyksen aikana ja ettei tyhjennysletkun päätä ole upotettu veteen. Muutoin likaista vettä voi palata laitteeseen.

3. Jos tyhjennysletkun pää näyttää tältä (ks. kuva), voit painaa sen suoraan pystyputkeen.

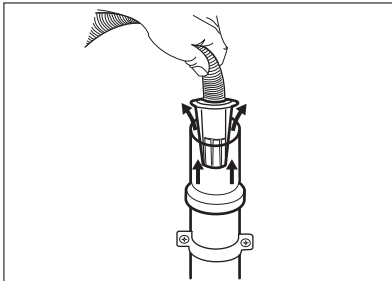

4. Tuuletusaukolla varustettuun pystyputkeen - Aseta tyhjennysletku suoraan tyhjennysputkeen. Katso kuva.

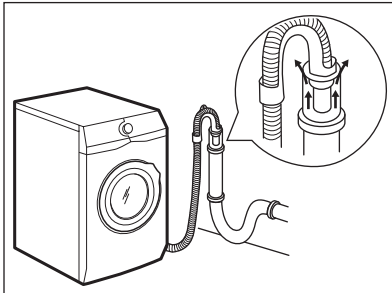

i Tyhjennysletkun päässä on aina oltava ilmarako, toisin sanoen tyhjennysputken sisähalkaisijan (vähintään 38 mm - vähintään 1,5") on oltava suurempi kuin letkun ulkohalkaisija.

5. Ilman muovioletkun ohjainta viemäriputkeen - Aseta tyhjennysletku putkeen ja kiristä se kiinnittimellä. Katso kuva.

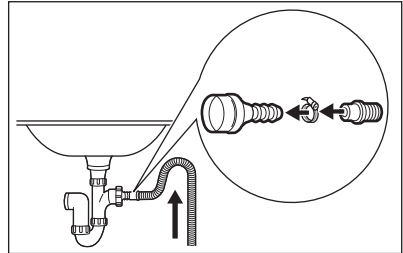

Varmista, että tyhjennysletku on asennettu niin, että jäljelle jäävät hiukkaset eivät pääse altaasta laitteeseen.

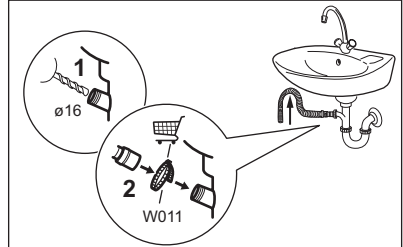

Liitä tyhjennysletku viemäriin ja kiristä se kiinnittimellä. Varmista, että tyhjennysletku on asennettu niin, että jäljelle jäävät hiukkaset eivät pääse altaasta laitteeseen.

6. Aseta letku suoraan huoneen seinään rakennettuun tyhjennysputkeen kiinnittimellä kiristäen.

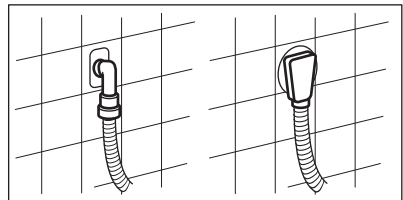

5.3 Sähköliitäntä

Pistoke voidaan liittää pistorasiaan asennuksen jälkeen.

Vaaditut sähköarvot on merkitty laitteen luukun sisäreunassa olevaan arvokilpeen sekä ”Tekniset tiedot” -lukuun. Varmista, että ne soveltuvat käytettyyn verkkovirtalähteeseen.

Tarkista, että kodin sähköjärjestelmä kestää vaaditun maksimikuorman huomioiden myös muut käytössä olevat sähkölaitteet.

Kytke laite maadoitettuun pistorasiaan.

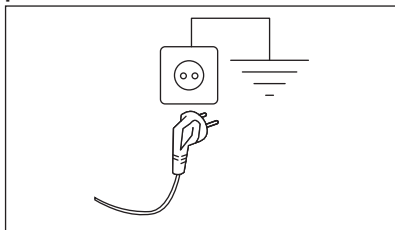

Kun laite on asennettu paikalleen, virtajohdon on oltava helppopääsyisessä paikassa.

Ota yhteyttä valtuutettuun huoltoliikkeeseen sähkötöiden suorittamiseksi asennuksen yhteydessä.

Valmistaja ei vastaa millään tavalla vaurioista tai vahingoista, jotka ovat aiheutuneet edellä esitettyjen turvallisuusohjeiden laiminlyönnistä.

6. LISÄVARUSTEET

6.1 Saatavilla osoitteesta www.electrolux.com/shop tai valtuutetulta jälleenmyyjältä



Ainoastaan ELECTROLUXin hyväksymät asianmukaiset lisävarusteet voivat taata laitteen turvallisuusstandardit. Jos hyväksymättömiä osia käytetään, mahdolliset vaateet mitätöityvät.

6.2 Kiinnityslevypakkaus (4055171146)

Jos asennat laitteen jalustalle, asenna laite kiinnityslevyihin.

7. KÄYTTÖPANEELI

7.1 Erikoistoiminnot

Uusi pesukoneesi pesee pyykkiä hellävaraisesti käyttäen mahdollisimman vähän vettä, energiaa ja pesuainetta.

- **SensiCare System** säätää ohjelman keston automaattisesti koneessa

olevan pyykkimäärän mukaan täydellisten pesutuloksien saavuttamiseksi mahdollisimman lyhyessä ajassa.

7.2 Käyttöpaneelin kuvaus

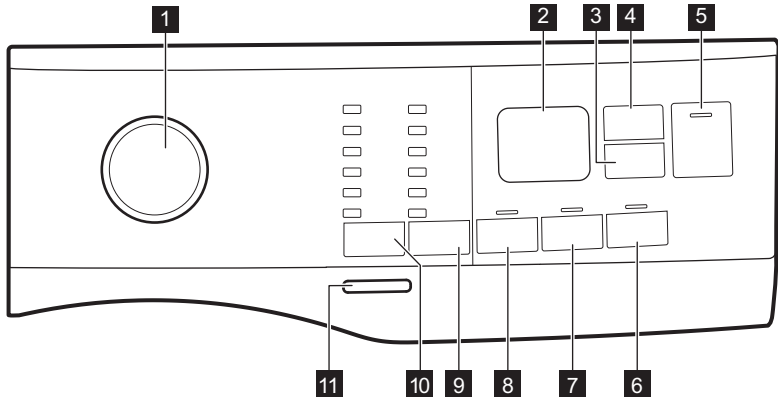

- | | |
|--|--|
| <p>1 Ohjelmanvalitsin</p> <p>2 Näyttö</p> <p>3 Delay Start -kosketuspainike</p> <p>4 Time Manager -kosketuspainike</p> <p>5 Start/Pause -kosketuspainike ▶ </p> <p>6 Soft Plus -kosketuspainike</p> <p>7 Extra Rinse -kosketuspainike</p> <p>8 Prewash -kosketuspainike</p> | <p>9 Spin alennus -kosketuspainike</p> <ul style="list-style-type: none"> • Ei linkousta -lisätoiminto ☞ • Huuhtelu -lisätoiminto ☐ • Yö -lisätoiminto ⏴↓ <p>10 Temp. -kosketuspainike</p> <p>11 On/Off -painike</p> |
|--|--|

7.3 Näyttö

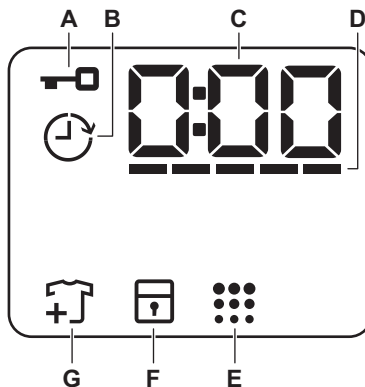

A		Luukku lukitty -merkkivalo.
B		Ajastimen merkkivalo.

C		Digitaalinen merkkivalo voi näyttää seuraavat: <ul style="list-style-type: none"> • Ohjelman kesto (esim. 2:40). • Viiveaika (esim. 2h). • Ohjelman loppu (0:00). • Varoituskoodi (esim. E20).
D		Time Manager -palkkitason merkkivalo.
E		Rummun puhdistus -merkkivalo.
F		Lapsilukon merkkivalo.
G		Lisää pyykkiä -merkkivalo. Syttyy pesuvaiheen alussa, kun käyttäjä voi vielä keskeyttää laitteen ja lisätä pyykkiä.

7.4 Monikieliset merkit

Koneen mukana toimitetaan tarramerkkejä eri kielillä.

Voit liimata haluamasi merkin ohjelmanvalitsimen viereen.

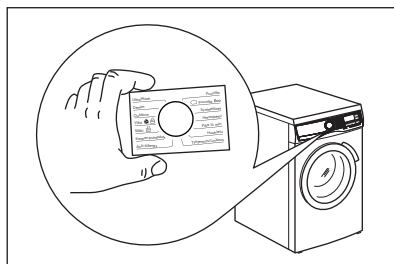

8. SÄÄTIMET JA PAINIKKEET

8.1 Johdanto



Lisätoimintoja/toimintoja ei ole saatavilla kaikissa pesuohjelmissa. Tarkista lisätoimintojen/toimintojen ja pesuohjelmien yhteensopivuus kappaleesta "Ohjelmataulukko".
Lisätoiminto/toiminto voi poissulkea toisen toiminnon, laite ei tällöin mahdollista yhteensopimattomien lisätoimintojen/toimintojen asettamista.

8.2 On/Off

Laite voidaan kytkeä toimintaan tai pois toiminnasta painamalla tätä painiketta muutaman sekunnin ajan. Kaksi erilaista äänimerkkiä kuuluu, kun laite kytketään toimintaan tai pois toiminnasta.

Koska Valmiustila-toiminto kytkee laitteen automaattisesti pois toiminnasta joidenkin minuuttien kuluttua energiankulutuksen vähentämiseksi, laitteen kytkeminen uudelleen toimintaan voi olla tarpeen.

Katso lisätietoa kohdasta "Valmiustila" luvusta "Päivittäinen käyttö".

8.3 Temp.

Kun valitset pesuohjelman, laite ehdottaa automaattisesti oletuslämpötilaa.



Merkkivalo Cold = kylmä vesi.

Asetetun lämpötilan merkkivalo syttyy.

8.4 Spin

Kun ohjelma asetetaan, laite asettaa automaattisesti ohjelman maksimilinkousnopeuden. Ei koske ohjelmaa Denim.

Linkouksen lisätoiminnot:

- **Ei linkousta**  . Vastaava merkkivalo syttyy. Aseta tämä lisätoiminto kaikkien linkousvaiheiden poistamiseksi. Laite suorittaa ainoastaan valitun pesuohjelman tyhjennysvaiheen. Aseta tämä lisätoiminto erittäin arkalaatuisia tekstiilejä varten. Huuhteluvaihe käyttää enemmän vettä joissakin pesuohjelmissa
- **Huuhtelu**  . Vastaava merkkivalo syttyy. Viimeistä linkousta ei suoriteta. Viimeistä huuhteluvettä ei tyhjennetä koneesta pyykin rypistymisen estämiseksi. Pesuohjelma päättyy ja vesi jää rumpuun. Luukku on lukittuna ja rumpu pyörii säännöllisesti rypistymisen estämiseksi. Luukun lukitus voidaan avata vasta sitten, kun vesi on tyhjenetty.

Jos Start/Pause  -painiketta kosketetaan, laite suorittaa linkousvaiheen ja tyhjentää koneesta veden.

- **Yö**  . Vastaava merkkivalo syttyy. Ohjelman väli- ja loppulinkousvaiheet ohitetaan ja ohjelma päättyy jättäen veden koneeseen. Tämä auttaa vähentämään rypyjä. Luukku on edelleen lukittu. Rumpu pyörii säännöllisesti rypyjien vähentämiseksi. Luukun lukitus voidaan avata vasta sitten, kun vesi on tyhjenetty. Koska ohjelman äänitaso on erittäin alhainen, sitä voidaan käyttää öisin hyödyntäen edullisempaa yösähköä. Joissakin ohjelmissa huuhteluissa käytetään enemmän vettä.

Jos kosketat Start/Pause  -painiketta, laite suorittaa vain tyhjennysvaiheen.

-  Laite tyhjentää veden automaattisesti noin 18 tunnin kuluttua.

8.5 Prewash

Tämän lisätoiminnon avulla voit lisätä esipesuvaiheen pesuohjelmaan.

Vastaava merkkivalo syttyy.

- Lisää tämän lisätoiminnon avulla ohjelmaan esipesuvaihe 30 °C ennen pesuvaihetta. Tämän lisätoiminnon käyttöä suositellaan, kun pyykki ovat erittäin likaisia (erityisesti jos niissä on hiekkaa, pölyä, mutaa tai muita kiinteitä hiukkasia).

-  Nämä lisätoiminnot voivat pidentää ohjelman kestoa.

8.6 Pysyvä Extra Rinse

Tämän lisätoiminnon avulla voit lisätä muutaman huuhtelun valitun pesuohjelman mukaan.

Tämä lisätoiminto on tarkoitettu henkilöille, joilla on pesuaineallergia tai herkkä iho.

-  Tämä lisätoiminto pidentää ohjelman kestoa.

Vastaava merkkivalo syttyy kosketuspainikkeen yllä ja jää palamaan seuraavien ohjelmien ajaksi, kunnes kyseinen lisätoiminto kytketään pois toiminnasta.

8.7 Pysyvä valinta Soft Plus

Aseta tämä lisätoiminto huuhteluaineen jakautumisen optimoimiseksi ja tekstiilien pehmentämiseksi.

Suosittellaan huuhteluainetta käyttäessä.



-  Tämä lisätoiminto pidentää ohjelman kestoa.

Vastaava merkkivalo syttyy kosketuspainikkeen yllä ja jää palamaan seuraavien ohjelmien ajaksi, kunnes kyseinen lisätoiminto kytketään pois toiminnasta.

8.8 Delay Start

Tämän lisätoiminnon avulla voit ohjelmoida ohjelman käynnistymään parempana ajankohtana.

Aseta vaadittu viive koskettamalla painiketta toistuvasti. Aikaa kasvaa yhden tunnin astein 20 tuntiin saakka.

Näytössä näkyy merkkivalo  ja valittu ajastin. Kun olet koskettanut Start/Pause -painiketta, laitteen ajanlaskenta käynnistyy ja luukku on lukittu.

8.9 Time Manager

Tämän lisätoiminnon avulla voit lyhentää ohjelman kestoa täyttömäärästä ja likaisuustasosta riippuen.

Kun asetat pesuohjelman, näytössä näkyy oletuskesto ja viivoja -----.

Lyhennä ohjelman kestoa tarpeen mukaan koskettamalla Time Manager-painiketta. Näytössä näkyy ohjelman uusi kesto ja viivojen määrä vähenee sen mukaan:

----- valitaan, kun kone on täynnä normaali-asteista pyykkiä.

---- pikaohjelma, kun kone on täynnä vähän likaista pyykkiä.

-- erittäin nopea ohjelma pienelle pyykkimäärälle (enintään puoli koneellista) ja vähän likaisille pyykeille.

- lyhin ohjelma pienen pyykkimäärän raikastamiseen.

Time Manager on käytettävissä vain taulukon ohjelmissa.

-merkkivalo	Eco 40-60	Puuvilla	Synteettiset
----- 1)	■	■	■
----	■	■	■
---	■	■	■
--	■	■	■
-	■	■	■

1) Kaikkien ohjelmien oletuskesto.

8.10 Start/Pause



Käynnistä, keskeytä laite tai käynnissä oleva ohjelma koskettamalla Start/Pause -painiketta.

9. OHJELMAT

9.1 Ohjelmataulukko





Ohjelma Oletuslämpötila Lämpötilaväli	Viitteellinen linkousnopeus Linkousnopeuden asteikko [kierrosta minuutissa]	Maksimitäyttö	Ohjelman kuvaus (Pestävä pyykki ja likaisuustaso)
Eco 40-60 40 °C 1)	1000 kierrosta minuutissa (1000-400)	4 kg	Valkoinen ja värinpitävä puuvilla. Normaali-asteinen pyykki. Energiankulutus laskee ja pesuohjelman pituus kasvaa hyviä pesutuloksia varten.

Ohjelma Oletuslämpötila Lämpötilaväli	Viitteellinen linkousnopeus Linkousnopeuden asteikko [kierrosta minuutissa]	Maksimitäyttö	Ohjelman kuvaus (Pestävä pyykki ja likaisuustaso)
Puuvilla 40 °C 90 °C – Kylmä	1000 kierrosta minuutissa (1000-400)	4 kg	Valkoinen ja värillinen puuvilla. Normaalikainen ja erittäin likainen pyykki.
Synteettiset 40 °C 60 °C – Kylmä	1000 kierrosta minuutissa (1000 - 400)	2 kg.	Siliävät tai sekapyykki. Normaalikainen pyykki.
Hienopesu 30 °C 40 °C – Kylmä	1000 kierrosta minuutissa (1000-400)	0,5 kg.	Arkalaatuiset tekstiilit (esim. akryyli, viskoosi ja sekapyykki), jotka edellyttävät hellävaraisempaa pesua. Normaali- ja vähän likainen pyykki.
Pika 14 min. 30 °C	800 kierrosta minuutissa (800- 400)	1.5 kg.	Siliävät ja sekapyykki. Vähän likainen ja rai-kastettava pyykki.
Huuhtelu	1000 kierrosta minuutissa (1000-400)	4 kg.	Kaikki tekstiilit villaa ja erittäin arkalaatuisia tekstiilejä lukuun ottamatta. Pyykkien huuhtelu- ja linkousohjelma. Oletuslinkousnopeus vastaa puuvillaohjelmien linkousnopeutta. Laske linkousnopeutta pyykin laadun mukaan. Aseta tarvittaessa Extra Rinse-lisätoiminto huuhteluiden lisäämiseksi. Kun linkousnopeus on alhainen, laite suorittaa kevyitä huuhteluita ja lyhyen linkouksen.
Tyhjennys/ Linkous	1000 kierrosta minuutissa (1000 -400)	4 kg.	Kaikki tekstiilit villaa ja arkalaatuisia tekstiilejä lukuun ottamatta. Pyykin linkoaminen ja veden tyhjentäminen rummusta.

Ohjelma Oletuslämpötila Lämpötilaväli	Viitteellinen linkousnopeus Linkousnopeuden asteikko [kierrosta minuutissa]	Maksimitäyttö	Ohjelman kuvaus (Pestävä pyykki ja likaisuustaso)
Anti-Allergy  60 °C	1000 kierrosta minuutissa (1000 - 400)	4 kg.	Valkoinen puuvilla. Tämä ohjelma poistaa mikro-organismit, sillä sen pesuvaiheen aikana lämpötila on joidenkin minuuttien ajan yli 60 °C. Tämä auttaa poistamaan mikrobit, bakteerit, mikro-organismit ja hiukkaset. Höyryn ja ylimääräisen huuhteluvaiheen avulla varmistetaan pesuainejäämien sekä siitepölyn/allergeenien tehokas poisto arkalaatuista ja herkkää ihoa varten.
Koneen puhdistus 60 °C	1000 kierrosta minuutissa (1000 - 400)	-	Huolto-ohjelma, joka pesee ja raikastaa rummun kuumalla vedellä sekä poistaa hajuja mahdollisesti aiheuttavat jäämät. Suorita tämä ohjelma kerran kuukaudessa parhaiden tuloksien saavuttamiseksi. Poista kaikki pyykki rummusta ennen tämän ohjelman suorittamista. Aseta pesuainelokerikon pesuvaiheen lokeron läppä yläasentoon. Kaada kupillinen klooripitoista valkaisuainetta tai pesuaineen puhdistusainetta pesuvaiheen lokeroon. ÄLÄ KÄYTÄ molempia samanaikaisesti.
Silkki  30 °C	800 kierrosta minuutissa (800 - 400)	1 kg	Erikoisohjelma silkille ja sekoitekuiduille.
Villa  40 °C 40 °C – Kylmä	1000 kierrosta minuutissa (1000 - 400)	0.5 kg.	Konepestävä villa, käsinpestävä villa ja muut tekstiilit , joissa on merkintä «käsinpesu» ²⁾ .
Urheiluvaatteet 30 °C 40 °C – Kylmä	1000 kierrosta minuutissa (1000 - 400)	2 kg.	Sekakuittiset urheiluvaatteet. Vähän likainen tai raikastettava pyykki.



Suorita ylimääräinen huuhtelujakso rummun puhdistamisen jälkeen tyhjällä rummulla ja ilman pesuainetta mahdollisten valkaisuainejäämien poistamiseksi.

Ohjelma Oletuslämpötila Lämpötilaväli	Viitteellinen linkousnopeus Linkousnopeuden asteikko [kierrosta minuutissa]	Maksimitäyttö	Ohjelman kuvaus (Pestävä pyykki ja likaisuustaso)
Outdoor  30 °C 40 °C – Kylmä	1000 kierrosta minuutissa (1000-400)	2 kg ³⁾ 1 kg ⁴⁾	<p data-bbox="564 400 613 448"></p> <p data-bbox="642 395 986 475">Älä käytä huuhteluainetta ja varmistamista, ettei pesuainelokerossa ole huuhteluainejäämiä.</p> <p data-bbox="564 496 1028 624">Siliävät ja urheiluvaatteet. Tämä ohjelma on suunniteltu nykyaikaisten ulkovaatteiden hellävaraiseen pesuun, se sopii myös kuntosali-, pyöräily- tai lenkkeilyvaatteiden jne. pesuun. Suositeltu täyttömäärä on 2 kg.</p> <p data-bbox="564 624 1028 775">Vettä hylkivät, vettä hylkivät ja hengittävät tekstiilit. Tätä ohjelmaa voidaan käyttää myös vettä hylkivän pinnan käsittelyohjelmanna, suunniteltu erityisesti hydrofobisen pinnoitteen omaavien tekstiilien käsittelyyn. Suorita vettä hylkivän pinnan käsittely seuraavasti:</p> <ul data-bbox="564 775 1028 919" style="list-style-type: none"> <li data-bbox="564 775 885 807">• Lisää pesuaine lokeroon . <li data-bbox="564 807 1028 871">• Lisää erityistä vettä hylkivän tekstiilin pintakäsittelyainetta huuhteluainelokeroon . <li data-bbox="564 871 1028 919">• Vähennä pyykkiä niin, että täyttömäärä on 1 kg. <p data-bbox="564 935 1028 1086"> Voit parantaa vettä hylkivän pinnan käsittelyä edelleen kuivaamalla pyykkiä kuivausrummussa ohjelmalla Outdoor (jos käytävissä ja jos vaateen hoito-ohjemerkintä sallii rumpukuivauksen).</p>

Ohjelma Oletuslämpötila Lämpötilaväli	Viitteellinen linkousnopeus Linkousnopeuden asteikko [kierrosta minuutissa]	Maksimitäyttö	Ohjelman kuvaus (Pestävä pyykki ja likaisuustaso)
Denim 30 °C 40 °C – Kylmä	800 kierrosta minuutissa (1000 - 400)	4 kg.	Farkkukankaiden erikoisohjelma hellävaraisella pesuvaiheella värien haalistumisen ja tahrojen minimoimiseksi. Pienempää täyttömäärää suositellaan hellävaraisempaa hoitoa varten.

1) Euroopan unionin komission asetuksen 2019/2023 mukaan tämä ohjelma pystyy pesemään lämpötilassa 40 °C tai 60 °C pestävän normaaliikaisen puuvillapyykkin samanaikaisesti yhdellä ohjelmalla 40 °C lämpötilassa.



Katso pyykin lämpötila, ohjelman kesto sekä muut tiedot luvusta ”Kulutusarvot”.

Energiankulutuksen kannalta tehokkaimpia ohjelmia ovat yleensä alhaisemman lämpötilan ja pitemmän keston omaavat ohjelmat.





2) Tämän ohjelman aikana rumpu pyörii hitaasti hellävaraista käsittelyä varten. Voi vaikuttaa, että rumpu ei pyöri tai se pyörii virheellisesti, tämä on kuitenkin normaalia tässä ohjelmassa.

3) Pesuohjelma.

4) Pesuohjelma ja vettä hylkivän pinnan käsittelyvaihe.

Ohjelmien lisätoimintojen yhteensopivuus

Ohjelma	Spin				Prewash	Extra Rinse	Soft Plus	Delay Start	Time Manager
Eco 40-60	■	■	■		■	■	■	■	■
Puuvilla	■	■	■	■	■	■	■	■	■
Synteettiset	■	■	■	■	■	■	■	■	■
Hienopesu	■	■	■	■		■	■	■	
Pika 14 min.	■	■	■					■	
Huuhtelu	■	■	■			■		■	
Tyhjennys/Linkous	■	■						■	
Anti-Allergy	■	■	■		■	■	■	■	

Ohjelma	Spin				Prewash	Extra Rinse	Soft Plus	Delay Start	Time Manager
Koneen puhdistus	■	■						■	
Silkki 	■	■						■	
Villa  	■	■	■					■	
Urheiluvaatteet	■	■	■		■	■		■	
Outdoor 	■	■	■			■		■	
Denim	■	■	■	■		■	■	■	

Pesurohjelmiin sopivat pesuaineet

Ohjelma	Yleiskäyttöinen pesuaine ¹⁾	Yleinen nestepe-suaine	Värillisen pyykin nestepe-suaine	Hienopyykki, villavaatteet	Erikoisohjelma
Eco 40-60	▲	▲	▲	--	--
Puuvilla	▲	▲	▲	--	--
Synteettiset	▲	▲	▲	--	--
Hienopesu	--	--	--	▲	▲
Pika 14 min.	--	▲	▲	--	--
Anti-Allergy 	▲	▲	--	--	▲
Koneen puhdistus	--	--	--	--	▲
Silkki 	--	--	--	▲	▲
Villa  	--	--	--	▲	▲
Urheiluvaatteet	--	▲	▲	--	▲
Outdoor 	--	--	--	▲	▲
Denim	--	--	▲	▲	▲

¹⁾ Pesuaineen käyttöä suositellaan yli 60 °C lämpötilassa.

▲ = suositeltu

-- = Ei suositeltu

9.2 Woolmark Wool Care - Sininen



Tämän pesukoneen villapesuohjelma on The Woolmark Company -yhtiön hyväksymä merkillä "käsinpesu" varustettujen villatekstiilien pesuun, kun vaatteet pestään tämän pesukoneen valmistajan ohjeiden mukaisesti. M1765
Woolmark-symboli on lukuisten eri maiden sertifiointimerkki.

10. ASETUKSET

10.1 Äänimerkit

Laitteessa on erilaisia äänimerkkejä, jotka aktivoituvat seuraavissa tapauksissa:

- Laitteen kytkeminen toimintaan (erityinen lyhyt äänimerkki).
- Laitteen kytkeminen pois toiminnasta (erityinen lyhyt äänimerkki).
- Painikkeiden painaminen (napsahdusääni).
- Virheellinen valinta (kolme lyhyttä äänimerkkiä).
- Ohjelma on päättynyt (äänimerkkisarjat noin kahden minuutin ajan).
- Laitteen toimintahäiriö (äänimerkkisarjat noin viiden minuutin ajan).

Voit kytkeä äänimerkit **pois käytöstä / käyttöön** koskettamalla painiketta Temp. ja Spin samanaikaisesti noin kaksi

sekunnin ajan, kun ohjelma on päättynyt. Näytössä näkyy On/Off



Jos kytket äänimerkit pois päältä, ne toimivat laitteen toimintahäiriön yhteydessä.

10.2 TOIMINTOLUKITUS

Tämän lisätoiminnon avulla voit estää lasten leikkimisen käyttöpaneelilla.

- Kytke tämä lisätoiminto **päälle / pois päältä** pitämällä alhaalla painiketta Soft Plus, kunnes **🔒-merkkivalo syttyy/samuu** näyttöön.

Laitte käyttää tätä lisätoimintoa oletuksena, kunnes kytket sen pois toiminnasta.

Lapsilukko-toiminto ei ole käytettävissä muutama sekuntiin laitteen päälle kytkemisen jälkeen.

11. KÄYTTÖÖNOTTO

1. Varmista, että verkkovirtalähde on käytettävissä ja vesihana on auki.
2. Lisää merkillä **2** merkittyyn pesuainelokeroon kaksi litraa vettä. Tämä aktivoi tyhjennysjärjestelmän.
3. Lisää pieni määrä pesuainetta merkillä **2** merkittyyn pesuainelokeroon.

4. Aseta puuvillalle tarkoitettu pesuohjelma ja valitse korkein lämpötila, älä kuitenkaan lisää pyykkiä koneeseen.

Tällöin poistetaan mahdolliset liat rummusta ja pesualtaasta.

12. PÄIVITTÄINEN KÄYTTÖ



VAROITUS!

Lue turvallisuutta koskevat luvut.

12.1 Laitteen kytkeminen toimintaan

1. Kiinnitä pistoke pistorasiaan.
2. Avaa vesihana.
3. Kytke laite toimintaan painamalla painiketta On/Off joidenkin sekuntien ajan.

Lyhyt äänimerkki kuuluu.

12.2 Koneen täyttö

1. Avaa laitteen luukku.
 2. Tyhjennä taskut ja ravista vaatteet auki ennen kuin asetat ne laitteeseen.
 3. Laita pyykki koneeseen yksi vaatekappale kerrallaan.
- Älä täytä rumpua liian täyteen.
4. Sulje luukku hyvin.

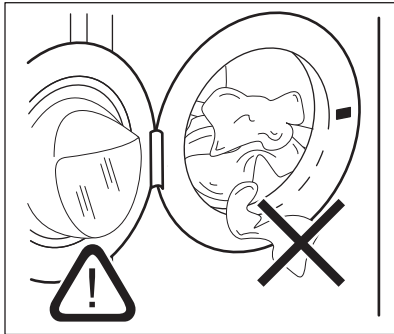

HUOMIO!

Varmista, ettei pyykki jää laitteen luukun ja tiivisteiden väliin vesivuotojen ja pyykkien vaurioitumisen välttämiseksi.



Erittäin öljyisten ja rasvaisten tahrojen pesu voi vahingoittaa pesukoneen kumiosia.

12.3 Pesuaineen ja lisäaineiden käyttö

1. Mittaa pesuaine ja huuhteluaine.
2. Lisää pesuaine ja huuhteluaine lokeroihin.
3. Sulje pesuainelokero varoen.

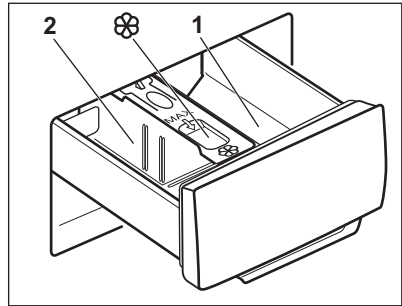

HUOMIO!

Käytä ainoastaan pesukoneelle tarkoitettuja pesuaineita.



Noudata aina pesuainepakkauksen merkityjä ohjeita.

1	Pesuainelokero esihuuhteluvaihetta tai liotusohjelmaa (jos olemassa) varten. Lisää pesuainetta esipesua ja liotusta varten ennen ohjelman käynnistämistä.
2	Pesuvaiheen pesuainelokero. Jos käytät nestemäistä pesuainetta, lisää se juuri ennen ohjelman käynnistämistä.
	Nestemäisten lisäaineiden lokero (huuhteluaine, tärkki). Aseta tuote lokeroon ennen ohjelman käynnistämistä.

Poista pesuainejäämät tarvittaessa pesuainelokerosta pesuohjelman jälkeen.

12.4 Pesuainelokeron jakajan sijainnin muuttaminen

1. Vedä pesuainelokero ulos.
Pesuainelokeron jakajan kohta **A** on tarkoitettu **jauhemaiselle pesuaineelle** (tehdasasetus).

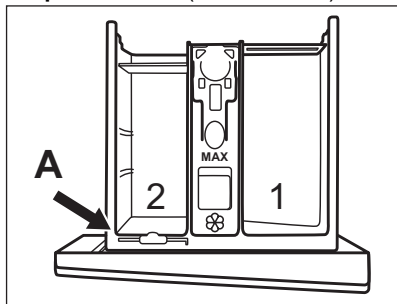

2. **Nestemäisen pesuaineen / lisäaineen tai valkaisuaineen käyttäminen:** Irrota pesuainelokeron jakaja kohdasta **A** ja aseta se kohtaan **B**.

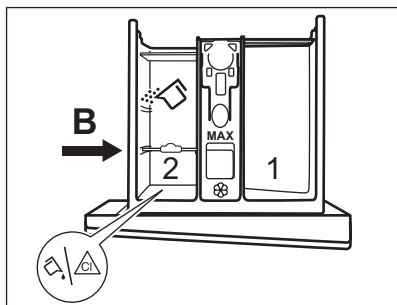

Pesuainelokeron jakajan kohta **B** on tarkoitettu jauhemaisesta pesuainetta varten takimmaisessa lokerossa ja nestemäistä pesuainetta / lisäainetta tai valkaisuainetta varten etummaisessa lokerossa.

3. **Yksinomaan nestemäisen pesuaineen käyttö:** Aseta pesuainelokeron jakaja kohtaan **C**.

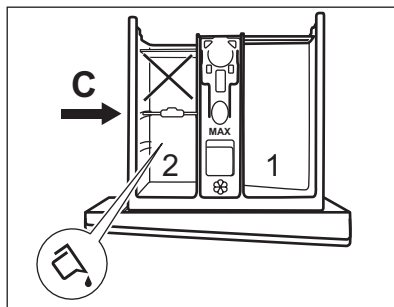

- Älä käytä hyytelömäisiä tai paksuja nestemäisiä pesuaineita.
 - Älä ylitä nestemäisen pesuaineen maksimitäyttömäärää.
 - Älä aseta esipesuvaihetta.
 - Älä aseta ajastinta.
4. Annostele pesu- ja huuhteluaine ja sulje pesuainelokero huolellisesti.

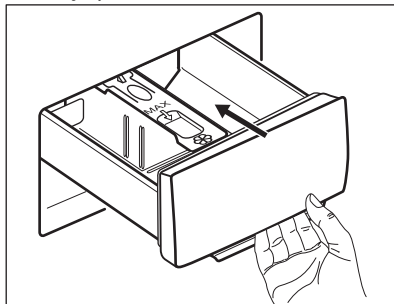

Varmista, että pesuainelokeron jakaja on asetettu oikein ja ettei se aiheuta tukosta lokeron sulkemisen yhteydessä.

12.5 Ohjelman asettaminen

1. Käännä ohjelmanvalitsin haluamasi pesuohjelman kohdalle.

Painikkeen Start/Pause  merkivalo vilkkuu.

2. Voit muuttaa lämpötilaa ja/tai linkousnopeutta koskettamalla vastaavia painikkeita.
3. Voit halutessasi asettaa yhden tai useamman lisätoiminnon koskettamalla vastaavia painikkeita. Vastaavat merkivalot syttyvät näyttöön ja annetut tiedot muuttuvat sen mukaisesti.



Jos valinta **ei ole mahdollinen**, laitteesta kuuluu äänimerkki ja näytössä näkyy **--**.

12.6 Ohjelman käynnistys

Käynnistä ohjelma koskettamalla Start/Pause -painiketta. Ohjelmaa ei voida käynnistää painikkeen merkkivalon ollessa sammunut tai kun se ei vilku (esim. ohjelmanvalitsin väärässä asennossa).

Vastaava merkkivalo lakkaa vilkkumasta ja jää palamaan.

Ohjelma käynnistyy, luukku on lukittu.

Näytössä näkyy merkkivalo .



Tyhjennyspumppu voi toimia lyhyen aikaa hieman ennen laitteen vedentäyttöä.

12.7 Ohjelman käynnistäminen ajastuksella

1. Kosketa Delay Start -painiketta toistuvasti, kunnes näytössä näkyy haluamasi ajastusaika. Näytössä näkyy .

2. Kosketa painiketta Start/Pause . Laitteen luukku lukittuu ja ajastimen ajanlaskenta käynnistyy. Näytössä näkyy merkkivalo .

Kun asetettu aika on kulunut loppuun, ohjelma käynnistyy automaattisesti.

Ajastimen peruuttaminen ajanlaskennan käynnistymisen jälkeen

Ajastuksen peruuttaminen:

1. Kosketa Delay Start -painiketta toistuvasti, kunnes näytössä näkyy haluamasi ajastusaika. Näytössä näkyy .

Kosketa painiketta Start/Pause . Laitteen luukku lukittuu ja ajastimen ajanlaskenta käynnistyy. Näytössä näkyy merkkivalo .

Kun asetettu aika on kulunut loppuun, ohjelma käynnistyy automaattisesti.

2. Aseta laite taukotilaan koskettamalla painiketta Start/Pause . Vastaava merkkivalo alkaa vilkkua.
3. Kosketa Delay Start -painiketta toistuvasti, kunnes näytössä näkyy ja haluamasi merkkivalo sammuu.
4. Käynnistä ohjelma välittömästi koskettamalla painiketta Start/Pause uudelleen.

Ajastimen muuttaminen ajanlaskennan käynnistymisen jälkeen

Ajastuksen muuttaminen:

1. Aseta laite taukotilaan koskettamalla painiketta Start/Pause . Vastaava merkkivalo alkaa vilkkua.
2. Kosketa Delay Start -painiketta toistuvasti, kunnes näytössä näkyy haluamasi ajastusaika.
3. Käynnistä uusi ajanlaskenta koskettamalla painiketta Start/Pause uudelleen.

12.8 SensiCare System - täyttömääräntunnistus

Painikkeen Start/Pause koskettamisen jälkeen:

1. SensiCare System käynnistää täyttömäärän painon arvioimisen ohjelman keston laskemiseksi. Tämän vaiheen aikana näkyy yksinkertainen animaatio aikanäytön alla olevissa Time Manager - palkeissa **----**.
2. Noin 15-20 minuutin kuluttua Time Manager -palkit häviävät ja näkyviin tulee ohjelman uusi kesto. Laitte säättää ohjelman keston automaattisesti pyykkimäärän mukaan täydellisten pesutuloksien saavuttamiseksi mahdollisimman lyhyessä ajassa.

12.9 Ohjelman keskeyttäminen ja lisätoimintojen muuttaminen

Voit muuttaa **vain joitakin** lisätoimintoja ohjelman ollessa käynnissä:

1. Kosketa painiketta Start/Pause ▷||. Vastaava merkkivalo alkaa vilkkua.
2. Muuta lisätoimintoja. Näytössä näkyvät tiedot muuttuvat sen mukaisesti.
3. Kosketa painiketta Start/Pause ▷|| uudelleen. Pesuohjelma jatkuu.



i Käynnistä ohjelma uudelleen varmistamalla, että ohjelmanvalitsin on asetettu oikein keskeytetyn ohjelman kohdalle ja painikkeen Start/Pause ▷|| merkkivalo vilkkuu.

12.10 Käynnissä olevan ohjelman peruuttaminen

1. Peruuta ohjelma ja kytke laite pois toiminnasta painamalla painiketta On/Off.
2. Kytke laite uudelleen toimintaan painamalla painiketta On/Off uudelleen.

i Jos SensiCare System on päättynyt ja vedensyöttö on jo käynnistynyt, uusi ohjelma käynnistyy **toistamatta SensiCare System** -toimintoa. Vettä ja pesuainetta ei tyhjenetä hukkien välttämiseksi.



Vaihtoehtoinen peruutustapa:

1. Kierrä valitsin "Nollaa"-asentoon .
2. Odota yhden sekunnin ajan. Näytössä näkyy . Sen jälkeen voit asettaa uuden pesuohjelman.

12.11 Luukun avaaminen - pyykkien lisääminen

i Jos lämpötila ja vedentaso rummussa ovat liian korkeita ja/tai rumpu pyörii edelleen, luukku ei saa avata.

Laitteen luukku on lukittu ohjelman tai ajastimen ollessa toiminnassa. Näytössä näkyy merkkivalo .

1. Kosketa painiketta Start/Pause ▷||. Merkkivalo  alkaa vilkkua.
2. Odota, kunnes luukun lukituksen merkkivalo  lakkaa vilkkumasta ja sammuu. Avaa laitteen luukku. Lisää pyykejä tai poista pyykejä tarvittaessa. Sulje luukku ja kosketa Start/Pause ▷||-painiketta. Ohjelma tai ajastin käynnistyy uudelleen.

12.12 Ohjelman päätyminen

Kun ohjelma on päättynyt, laite pysähtyy automaattisesti. Äänimerkit kuuluvat (jos ne ovat toiminnassa). Näytössä näkyy .

Start/Pause ▷||-painikkeen merkkivalo sammuu.

Luukun lukitus avautuu ja merkkivalo  sammuu.



1. Kytke laite pois toiminnasta painamalla painiketta On/Off. Kun ohjelman päättymisestä on kulunut viisi minuuttia, energian säästötoiminto kytkee laitteen automaattisesti pois toiminnasta.







i Kun kytket laitteen uudelleen toimintaan, näytössä näkyy edellisen ohjelman päätyminen. Aseta uusi pesuohjelma kääntämällä ohjelmanvalitsinta.

2. Poista pyykki laitteesta.
3. Varmista, että rumpu on tyhjä.
4. Pidä luukku ja pesuainelokero hieman raollaan homeen ja hajujen muodostumisen estämiseksi.
5. Sulje vesihana.

12.13 Veden tyhjentäminen ohjelman päättymisen jälkeen

Jos olet valinnut ohjelman tai lisätoiminnon, joka ei tyhjennä loppuhuuhtelun vettä koneesta, ohjelma päättyy, mutta:

- Aika-alueella näkyy  ja näytössä näkyy lukitun luukun merkkivalo .
- Rumpu pyörii edelleen säännöllisesti, jotta pyykkiin ei muodostuisi ryppejä.

- Luukku on edelleen lukittu.
 - Luukku voidaan avata vasta sitten, kun vesi on tyhjenetty:
1. Kosketa tarvittaessa painiketta Spin  laitteen ehdottaman linkousnopeuden laskemiseksi.
 2. Paina Start/Pause -painiketta:
 - Jos olet asettanut valinnan Huuhtelu , laite tyhjentää veden ja linkoaa.
 - Jos olet asettanut valinnan Yö , laite ainoastaan tyhjentää veden.
- Merkkivalo Huuhtelu  häviää.
3. Kun ohjelma on suoritettu loppuun ja luukun lukon merkkivalo  sammuu, luukku voidaan avata.
 4. Kytke laite pois toiminnasta painamalla painiketta On/Off joidenkin sekuntien ajan.

12.14 Valmiustila-lisätoiminto

Valmiustila-toiminto kytkee laitteen automaattisesti pois toiminnasta

13. VIHJEITÄ JA NEUVOJA



VAROITUS!

Lue turvallisuutta koskevat luvut.

13.1 Pyykit

- Lajittele valkopyykki, värillinen pyykki, tekokuidut, arkalaatuinen pyykki ja villapyykki.
- Noudata tekstiilien hoito-ohjemerkinissä olevia ohjeita.
- Älä pese valkopyykkiä ja värillistä pyykkiä yhtä aikaa.
- Jotkin värilliset vaatteet voivat laskea väriä ensimmäisessä pesussa. Ne on suositeltavaa pestä erikseen ensimmäisillä kerroilla.
- Käännä monikerrosiset tekstiilit, villavaatteet ja painetut tekstiilit väärin päin.
- Pese ja esikäsittele vaikeat tahrat asianmukaisella pesuaineella ennen pyykkien asettamista rumpuun.

energiansäästämisen vähentämiseksi seuraavissa tilanteissa:

- Laitetta ei käytetä 5 minuuttiin. Kytke laite uudelleen toimintaan painamalla painiketta On/Off.
- 5 minuutin kuluttua pesuohjelman päättymisestä Kytke laite uudelleen toimintaan painamalla painiketta On/Off. Näytössä näkyy viimeisen ohjelman päättymisen. Aseta uusi pesuohjelma kääntämällä ohjelmanvalitsinta.

Jos säädin on käännetty "Nollaa"-

asentoon , laite sammuu automaattisesti 30 sekunnin kuluttua.



Jos asetat ohjelman tai lisätoiminnon, jonka päätyttyä vesi jää rumpuun, Valmiustila-toiminto **ei kytke** laitetta toimintaan veden tyhjentämisen muistuttamiseksi.

- Ole varovainen verhoja käsitellessä. Poista kaikki koukut ja aseta verhot pesupussiin tai tynnyliinaan.
- Älä pese saumaamattomia tai leikattuja pyykejä. Pese pienet ja/tai arkalaatuiset pyykki pesupussissa (esim. kaarelliset rintaliivit, vyöt, sukkahousut, kengännauhat, hihnat, jne.).

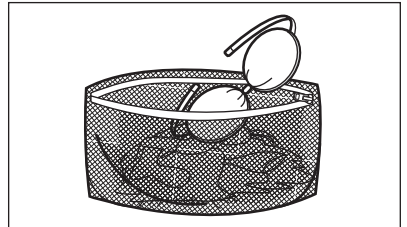

- Erittäin pieni täyttömäärä voi aiheuttaa epätasapainon linkousvaiheessa, mikä johtaa liian suureen tärinä. Jos näin käy:
 - keskeytä ohjelma ja avaa luukku (ks. luku "Päivittäinen käyttö")

- levitä pyykki käsin niin, että ne ovat jakautuneet tasaisesti rumpuun
- paina Start/Pause-painiketta. Linkousvaihe jatkuu.
- Sulje tyyntiliinojen napit, vetoketjut, koudut ja nepparit. Sido vyöt, nauhat, kengännauhat, hihnat ja muut irtonaiset kappaleet.
- Tyhjennä taskut ja ravista viikatut vaatteet auki.

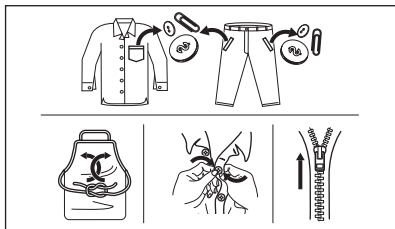

13.2 Vaikeat tahrat

Vesi ja pesuaine eivät riitä poistamaan vaikeita tahroja.

Suosittelemme, että vaikeat tahrat esikäsitellään ennen tekstiilien asettamista laitteeseen.

Markkinoilla on saatavilla erityisiä tahranpoistoaineita. Käytä tahraan ja tekstiilin laatuun sopivaa tahranpoistoainetta.

13.3 Pesuaineen tyyppi ja määrä

Pesuaineen tyyppi ja oikea määrä vaikuttavat pesutehoon ja auttavat välttämään hukkia sekä suojelemaan ympäristöä:

- Käytä vain pesukoneeseen tarkoitettuja pesuaineita ja muita aineita. Noudata ensiksi seuraavia yleisohteja:
 - Käytä jauhemaisia pesuaineita kaikille kuitutyypeille arkalaatuisia tekstiilejä lukuun ottamatta. Käytä valkopyykin pesuun ja pyykin sterilointiin mieluiten valkaisuainetta sisältäviä jauhemaisia pesuaineita.
 - Käytä nestemäisiä pesuaineita, mieluiten alhaisen lämpötilan pesuohjelmissa (enintään 60 °C) kaikille kuitutyypeille, tai villavaatteiden erikoispesuaineita.

- Käytettävä pesuaineen tyyppi ja määrä määrittävät seuraavien mukaan: tekstiilityyppi (hellävarainen, villavaatteet, puuvilla, jne.), pyykkien väri, täyttömäärä, likaisuustaso, pesulämpötila sekä vedenkovuus.
- Noudata pesu- ja muiden käsittelyaineiden tuotepakkauksien ohjeita ylittämättä ilmoitettua maksimitasoa (**MAX**).
- Älä sekoita erityyppisiä pesuaineita keskenään.
- Käytä vähemmän pesuainetta, jos
 - peset pienen määrän pyykkiä
 - pyykki on vain vähän likaista
 - pesussa muodostuu paljon vaahtoa.
- Kun käytät pesuainetabletteja, aseta ne aina rumpuun pesuainelokeron sijaan.

Riittämättömän pesuaineen mahdollisia seurauksia:

- heikko pesutulos
- harmaat pyykki
- rasvaiset pyykki
- homeen muodostuminen laitteeseen.

Liiallisen pesuaineen mahdollisia seurauksia:

- vaahdon muodostuminen
- huonompi pesutulos
- riittämätön huuhtelu
- suuremmat ympäristöhaitat.

13.4 Ympäristönsuojeluohjeita

Noudata seuraavia ohjeita säästäaksesi vettä, energiaa ja luontoa.

- Kun laite täytetään kunkin ohjelman **maksimitäyttömäärään, energian- ja vedenkulutus ovat pienempiä.**
- Tahrat ja rajoittunut lika voidaan poistaa asianmukaisella esikäsitteilyllä. Pyykki voidaan tämän jälkeen pestä alhaisemmassa lämpötilassa.
- Katso oikea pesuainemäärä pesuaineen valmistajan antamista ohjeista ja tarkista kotisi vedenkovuus. Katso kohta "Vedenkovuus".
- Aseta valitun pesuohjelman **suurin sallittu linkousnopeus** ennen **pyykkien kuivaamista kuivausrummussa**. Tämä säästää energiaa kuivauksen aikana!

13.5 Vedenkovuus

Jos alueesi vedenkovuus on suuri tai keskisuuri, suosittelemme pesukoneeseen tarkoitettujen vedenpehmentimien käyttämistä. Jos alueesi vesi on pehmeää, vedenpehmentimen käyttö ei ole tarpeen.

14. HOITO JA PUHDISTUS



VAROITUS!

Lue turvallisuutta koskevat luvut.

14.1 Säännöllinen puhdistus

Säännöllinen puhdistus auttaa pidentämään laitteen käyttöikä.

Pidä luukkua ja pesuainelokeroa kunkin ohjelman jälkeen hiukan raollaan ilmankieron varmistamiseksi ja kosteuden poistamiseksi laitteen sisältä, jotta homeen ja hajujen muodostuminen vältettäisiin.

Jos laitetta ei käytetä pitkään aikaan: sulje vesihana ja irrota virtajohto pistorasiasta.

Viitteellinen säännöllinen puhdistus:

Kalkinpoisto	Kahdesti vuodessa
Huoltopesu	Kerran kuukaudessa
Luukun tiivisteiden puhdistaminen	Kahden kuukauden välein
Rummun puhdistaminen	Kahden kuukauden välein
Pesuainelokeron puhdistaminen	Kahden kuukauden välein
Vedenottoletkun ja venttiilin sihdin puhdistaminen	Kahdesti vuodessa

Osien puhdistusohjeet on annettu seuraavissa kappaleissa.

Tarkista alueesi vedenkovuus ottamalla yhteyttä paikalliseen vesilaitokseen.

Käytä oikeaa määrää vedenpehmentintä. Noudata tuotepakkaukseen merkityjä ohjeita.

14.2 Vieraiden esineiden poistaminen



Varmista, että taskut ovat tyhjiä ja kaikki irtonaiset osat on kiinnitetty ennen ohjelman suorittamista.

Katso "Neuvoja ja vinkkejä" -luvun kohta "Pyykkimäärä".

14.3 Ulkopintojen puhdistaminen

Puhdista laite ainoastaan miedolla saippualla ja lämpimällä vedellä. Kuivaa kaikki pinnat kokonaan. Älä käytä hankaavia pesulappuja tai naarmuttavia välineitä.



HUOMIO!

Älä käytä koskaan alkoholia, liuotinaiteita tai vastaavia tuotteita.



HUOMIO!

Metallipintoja ei saa puhdistaa klooripohjaisilla pesuaineilla.

14.4 Kalkinpoisto



Jos alueesi vedenkovuus on suuri tai keskisuuri, suosittelemme pesukoneeseen tarkoitettujen kalkinpoistotuotteen käyttämistä.

Tarkista rumpu säännöllisesti kalkkijäämien varalta.

Tavalliset pesuaineet sisältävät jo valmiiksi vedenpehmentysaineita, suosittelemme kuitenkin aika ajoin

suorittamaan ohjelman tyhjällä rummulla ja käyttämään kalkinpoistoainetta.

- i** Noudata aina tuotepakkaukseen merkittyjä ohjeita.

14.5 Huuhtopesu

Jos alhaisen lämpötilan ohjelmia käytetään toistuvasti ja pitkään, rumpuun ja pesusäiliöön voi kertyä pesuainejäämiä ja nukkaa tai muodostua bakteerikantoja. Tämä voi muodostaa epämiellyttäviä hajuja ja homeetta. Voit poistaa kyseiset jäämät ja puhdistaa laitteen sisäosan suorittamalla säännöllisesti huuhtopesun (vähintään kerran kuukaudessa).

- i** Katso kohta "Rummun puhdistaminen".

14.6 Luukun tiivisteiden kaksoishuulet

Tässä laitteessa on **itsestään puhdistuva tyhjennysjärjestelmä**, joka mahdollistaa vaatteista irtoavien kevyiden nukkakuitujen poistumisen veden mukana. Tarkista tiiviste säännöllisesti. Kolikot, napit ja muut pienet esineet voidaan kerätä talteen ohjelman päättymisen jälkeen.

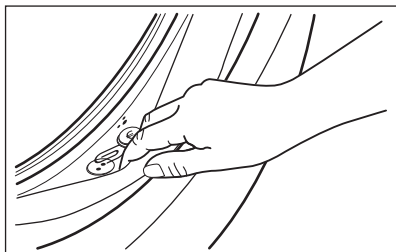

Puhdista se tarvittaessa ammoniakkipohjaisella puhdistusaineella. Varo naarmuttamasta tiivisteiden pintaa.

- i** Noudata aina tuotepakkaukseen merkittyjä ohjeita.

14.7 Rummun puhdistaminen

Tarkista rumpu säännöllisesti kertymien estämiseksi.

Rumpuun voi muodostua ruosteläiskä vierasesineiden tai rautapitoisen veden vuoksi.

Puhdista rumpu erityisillä ruostumattomaan teräkseen sopivilla tuotteilla.

- i** Noudata aina tuotepakkaukseen merkittyjä ohjeita. Älä käytä rummun puhdistuksessa happoa sisältäviä kalkinpoistoaineita, klooria tai rautaa sisältäviä hankausaineita tai teräsvillaa.

Suorita perusteellinen puhdistus seuraavasti:

1. Poista kaikki pyykkit koneesta.
2. Suorita Koneen puhdistus-ohjelma. Katso lisätieto pesuohjelmataulukosta.
3. Lisää hiukan pesujauhetta tyhjään rumpuun mahdollisten jäämien huuhtelemiseksi pois.

- i** Näytössä voi aika ajoin ohjelman päätyttyä näkyä kuvake : "Rummun puhdistus" on tällöin suositeltavaa. Kun rumpu on puhdistettu, kuvake häviää.

14.8 Pesuainelokeron puhdistaminen

Suorita seuraava puhdistus aika ajoin estääksesi pesuainejäämien kuivumisen tai huuhteluaineen kovettumisen ja/tai homeen muodostumisen pesuainelokerikkoon:

1. Avaa lokero. Paina lukitusta alaspäin kuvan mukaisesti ja vedä se ulos.

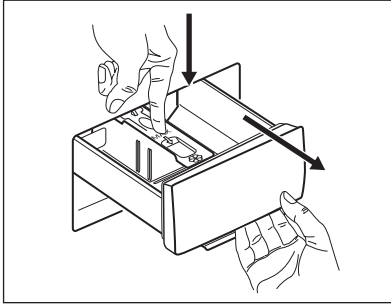

2. Irrota esipesulokeron yläosa puhdistamisen helpottamiseksi ja huuhtele se juoksevan lämpimän veden alla mahdollisten pesuainejäämien poistamiseksi. Asenna yläosa takaisin paikoilleen puhdistuksen jälkeen.

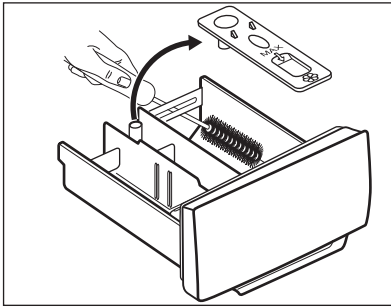

3. Varmista, että kaikki pesuainejäämät on poistettu syvennyksen ylä- ja

alaosasta. Puhdista syvennys pienellä harjalla.

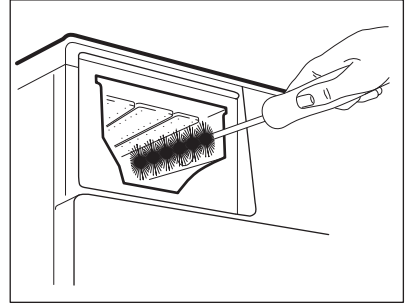

4. Aseta pesuainelokerikko ohjauksiskoille ja sulje se. Käynnistä huuhteluohjelma ilman pyykkiä.

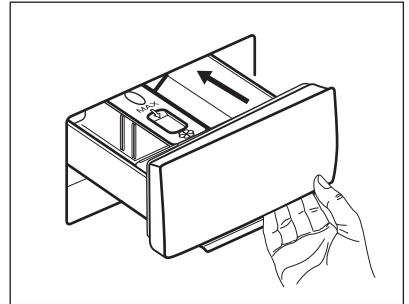

14.9 Tyhjennuspumpun puhdistaminen

Tarkista tyhjennuspumpun suodatin säännöllisesti ja varmista, että se on puhdas.

Puhdista tyhjennuspumppu, jos:

- Koneeseen jää vettä.
- Rumpu ei pyöri.
- Laitteesta kuuluu poikkeavia ääniä tyhjennuspumpun tukkiutumisen vuoksi.
- Näytössä näkyy viesti **E20**



VAROITUS!

- Irrota pistoke pistorasiasta.
- Älä poista suodatinta laitteen ollessa toiminnassa.
- Älä puhdista pumppua, jos laitteen vesi on kuumaa. Odota, kunnes vesi jäähtyy.
- Toista vaihe 3 useita kertoja sulkemalla ja avaamalla venttiili, kunnes vettä ei enää virtaa koneesta.

Pidä aina lattiapyyhe lähettyvillä mahdollisen veden kuivaamiseksi suodattimen poistamisen aikana.

Puhdista pumpu seuraavasti:

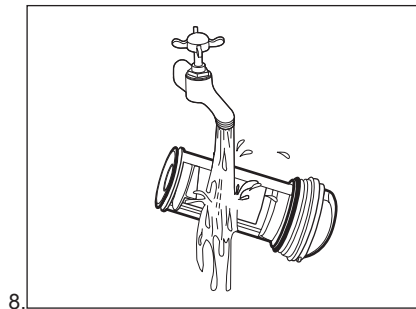
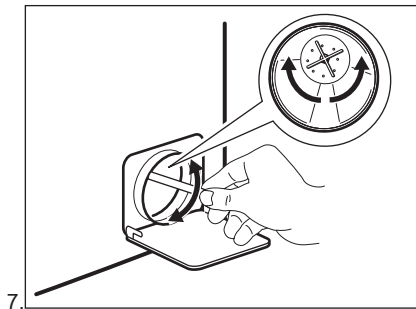
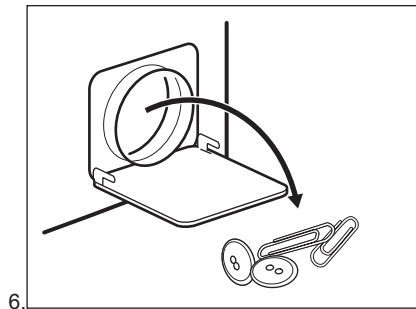
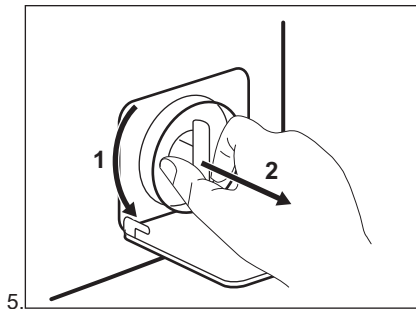
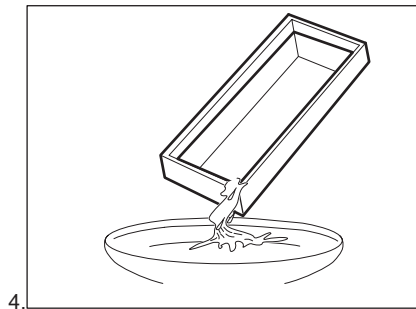
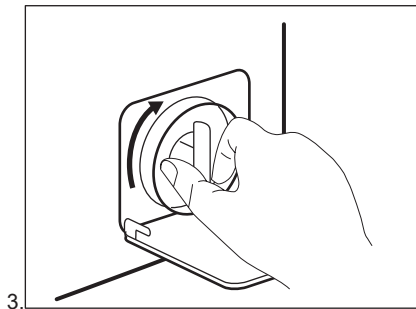
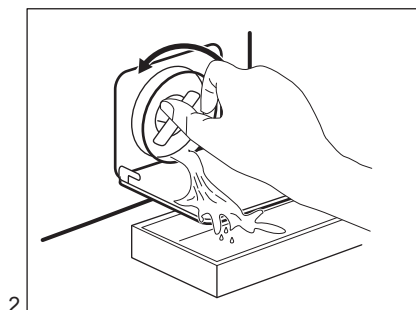
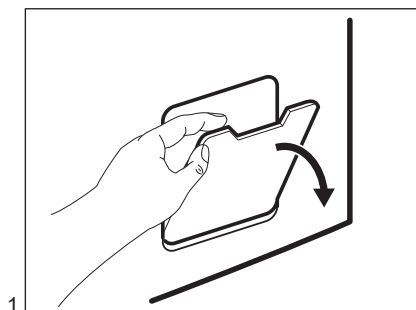

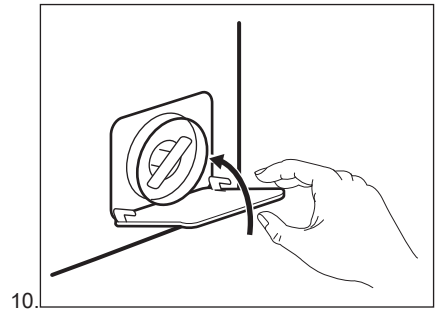
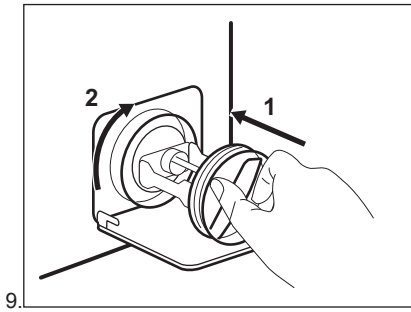
**VAROITUS!**

Tarkista, että pumpun siipipyörä pyörii esteettä. Mikäli se ei pyöri, ota yhteys valtuutettuun huoltoliikkeeseen. Varmista myös, että kiristät suodattimen oikein vuotojen estämiseksi.

Kun tyhennät veden hätätyhjennystoimenpiteellä, tyhjennysjärjestelmä tulee aktivoida uudelleen:

1. Kaada pesuainelokeron päälokeroon 2 litraa vettä.
2. Aloita veden tyhjennys käynnistämällä ohjelma.

14.10 Vedenottoletkun ja venttiilin sihdin puhdistaminen

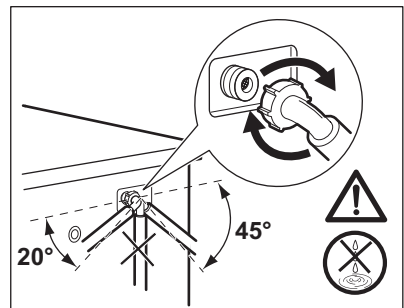
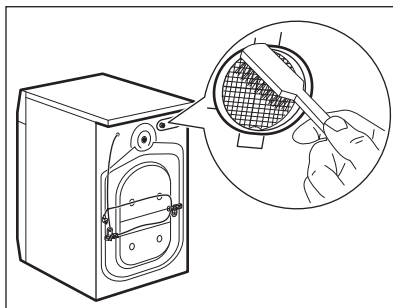
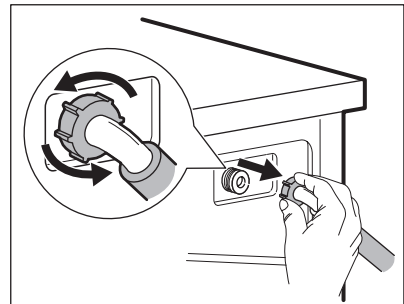
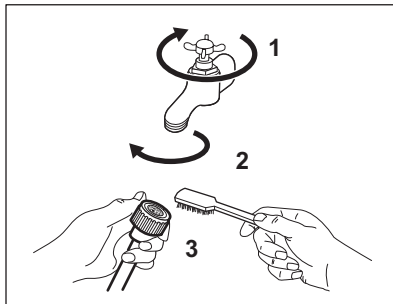

14.11 Hätätyhjennys

Jos vesi ei tyhjene koneesta, toista kappaleessa "Tyhjennuspumpun

puhdistaminen" kuvattu toimenpide. Puhdista pumpu tarvittaessa.

Kun tyhjennät veden hätätyhjennystoimenpiteellä, tyhjennysjärjestelmä tulee aktivoida uudelleen:

1. Kaada pesuainelokeron päälokeroon 2 litraa vettä.
2. Aloita veden tyhjennys käynnistämällä ohjelma.

14.12 Varotoimet jäätymisen estämiseksi

Jos kone asennetaan alueelle, jossa lämpötila voi laskea 0 °C lämpötilaan tai sitä alhaisemmaksi, poista jäljelle jäänyt vesi vedenottoletkusta ja tyhjennyspumppusta.

1. irrota pistoke pistorasiasta
2. Sulje vesihana.
3. Aseta vedenottoletkun kaksi päätä astiaan ja anna veden valua letkusta ulos.
4. Tyhjennä tyhjennyspumppu. Katso hätätyhjennyksen ohjeet.
5. Kun tyhjennyspumppu on tyhjä, asenna vedenottoletku uudelleen.



VAROITUS!

Varmista, että lämpötila on yli 0 °C ennen kuin käytät laitetta uudelleen. Valmistaja ei ota vastuuta jäätymisvaurioista.

15. VIANMÄÄRITYS



VAROITUS!

Lue turvallisuutta koskevat luvut.

15.1 Hälytyskoodit ja mahdolliset häiriöt

Laitte ei käynnisty tai se pysähtyy kesken pesuohjelman. Yritä etsiä ratkaisu ongelmaan (katso taulukot).



VAROITUS!

Kytke laite pois toiminnasta ennen tarkistuksien aloittamista.

Joidenkin ongelmien kohdalla näytössä näkyy hälytyskoodi ja Start/Pause -painike voi vilkkua jatkuvasti:

Ongelma	Mahdollinen ratkaisu
 Laitteeseen ei tule vettä.	<ul style="list-style-type: none"> • Tarkista, että vesihana on auki. • Varmista, ettei vedensyöttöpaine ole liian alhainen. Kysy lisätietoa paikalliselta vesilaitokselta. • Tarkista, ettei vesihana ole tukossa. • Varmista, ettei vedenottoletkussa ole vääntymiä, vaurioita tai taantumia. • Tarkista, että vedenottoletku on liitetty oikein. • Varmista, ettei vedenottoletkun ja venttiilin sihteissä ole tukoksia. Lue ohjeet kohdasta "Hoito ja puhdistus".

E20 Koneeseen jää vettä.	<ul style="list-style-type: none"> • Tarkista, ettei altaan poistoviemäri ole tukossa. • Varmista, ettei tyhjennysletkussa ole vääntymiä tai taittumuksia. • Tarkista, ettei vedenpoiston sihti ole tukossa. Puhdista sihti tarvittaessa. Lue ohjeet kohdasta "Hoito ja puhdistus". • Tarkista, että tyhjennysletku on liitetty oikein. • Aseta tyhjennysohjelma, jos asetit ohjelman, jossa ei ole tyhjennysvaihetta. • Aseta tyhjennysohjelma, jos asetit lisätoiminnon, jossa vesi jää koneeseen.
E40 Laitteen luukku on auki tai se ei ole kunnolla kiinni.	<ul style="list-style-type: none"> • Varmista, että luukku on suljettu oikein.
E91 Sisäinen virhe. Laitteen elektronisten osien välillä ei ole yhteyttä.	<ul style="list-style-type: none"> • Ohjelmaa ei ole suoritettu oikein loppuun tai laite pysähtyi liian aikaisin. Kytke virta pois ja takaisin päälle. • Jos hälytyskoodi tulee uudelleen näkyviin, ota yhteyttä valtuutettuun huoltoliikkeeseen.
EKO Virransyöttö on epävakaa.	<ul style="list-style-type: none"> • Odota kunnes virransyöttö on vakaa.

Jos näytössä näkyy muita hälytyskoodeja, kytke laite toimintaan ja pois toiminnasta. Jos ongelma toistuu, ota yhteyttä valtuutettuun huoltoliikkeeseen.

Jos pesukoneessa ilmenee jokin toinen ongelma, katso mahdolliset ratkaisut alla olevasta taulukosta.

Ongelma	Mahdollinen ratkaisu
Pesuohjelma ei käynnisty.	<ul style="list-style-type: none"> • Varmista, että pistoke on kiinnitetty pistorasiaan. • Tarkista, että laitteen luukku on suljettu. • Varmista, ettei mikään sulakekotelon sulakkeista ole palanut. • Varmista, että painiketta Start/Pause on kosketettu. • Jos ajastin on asetettu, peruuta asetetus tai odota, kunnes ajanlaskenta on kulunut umpeen. • Poista lapsilukko käytöstä, jos se on päällä. • Tarkista, että säädin on valitun ohjelman kohdalla.
Laite täyttyy vedellä ja tyhjenee välittömästi.	<ul style="list-style-type: none"> • Varmista, että tyhjennysletku on oikeassa asennossa. Letku voi olla liian matalalla. Lue osio "Asennusohjeet".
Linkousvaihe ei toimi tai pesuohjelma kestää normaalia pitempään.	<ul style="list-style-type: none"> • Aseta linkousohjelma. • Tarkista, ettei nukkasihdi ole tukossa. Puhdista sihti tarvittaessa. Lue ohjeet kohdasta "Hoito ja puhdistus". • Levitä pyykkiä käsin rummussa ja käynnistä linkous uudestaan. Epätasapaino voi aiheuttaa tämän ongelman.

Ongelma	Mahdollinen ratkaisu
Lattialla on vettä.	<ul style="list-style-type: none"> • Varmista, että vesiletkujen liitännät ovat kireät ja ettei vesi- vuotoja ole. • Varmista, ettei vedenotto- ja tyhjennysletkussa ole vaurioi- ta. • Varmista, että käytät oikeaa pesuainetta ja pesuainemää- rää.
Laitteen luukku ei avaudu.	<ul style="list-style-type: none"> • Varmista, ettet ole valinnut pesuohjelmaa, joka jättää ven- den koneeseen. • Varmista, että pesuohjelma on päättynyt. • Aseta tyhjennys- tai linkousohjelma, jos rummussa on vet- tä. • Tarkista, että laitteeseen tulee virtaa. • Tämä ongelma voi johtua laitteen viasta. Ota yhteyttä val- tuutettuun huoltoliikkeeseen.
Laitteesta kuuluu poikkeavia ääniä ja se tärisee.	<ul style="list-style-type: none"> • Varmista, että laite on tasapainotettu oikein. Lue osio "Asennusohjeet". • Varmista, että pakkausmateriaalit ja/tai kuljetuspultit on poistettu. Lue osio "Asennusohjeet". • Lisää pyykkiä koneeseen. Pyykkiä voi olla liian vähän.
Ohjelman kesto pite- nee tai lyhenee ohjel- man toiminnan aika- na.	<ul style="list-style-type: none"> • SensiCare System säättää ohjelman kestoa pyykkien tyy- pin ja määrän mukaan. Katso kohta "SensiCare System- täyttömääräntunnistus" luvusta "Päivittäinen käyttö".
Pesutulos ei ole tyy- dyttävä.	<ul style="list-style-type: none"> • Lisää pesuaineen määrää tai käytä toista pesuainetta. • Poista vaikeat tahrat erikoistuotteilla ennen pyykinpesua. • Varmista, että asetat oikean lämpötilan. • Vähennä pyykkiä.
Liikaa vaahtoa rum- mussa pesuohjelman aikana.	<ul style="list-style-type: none"> • Vähennä pesuaineen määrää.

Kytke virta laitteeseen tarkastusten jälkeen. Ohjelma jatkuu keskeytyskohdasta.

Jos ongelma toistuu, ota yhteyttä valtuutettuun huoltoliikkeeseen. Huoltoliikkeen vaatimat tiedot on merkitty arvokilpeen.

16. KULUTUSARVOT

16.1 Johdanto



Lisätietoa energialuokkamerinnästä on saatavilla osoitteesta www.theenergylabel.eu.



Laitteen mukana toimitetun energialuokkamerkinnän QR-koodi sisältää linkin verkkosivustolle, jossa on EU EPREL -tietokannassa olevat laitteen suorituskykytiedot. Säilytä energialuokkamerkintää yhdessä käyttöohjeen ja kaikkien muiden tämän laitteen mukana toimitettujen asiakirjojen kanssa. Joitakin tietoja on saatavilla myös EPREL:issä käyttämällä linkkiä <https://eprel.ec.europa.eu> sekä laitteen arvokilpeen merkittyä mallin nimeä ja tuotenumeroa. Katso arvokilven sijainti kohdasta "Laitteen kuvaus".

16.2 Symbolien selitys

kg	Pyykkimäärä	h:mm	Ohjelman kesto.
kWh	Energiankulutus.	°C	Pyykin lämpötila.
Litraa	Vedenkulutus.	kier- rosta mi- nuu- tissa	Linkousnopeus.
%	Jäännöskosteus linkousvaiheen päättyessä. Mitä korkeampi linkousnopeus, sitä korkeampi äänenvoimakkuus ja sitä matalampi jäljelle jäävä kosteus.		



Arvot ja ohjelman kesto voivat vaihdella erilaisten olosuhteiden mukaan (esim. huoneen lämpötila, veden lämpötila ja paine, täyttömäärä ja pyykin laatu, syöttöjännite) sekä muuttaessa ohjelman oletusasetuksia.

16.3 Euroopan unionin komission asetuksen 2019/2023 mukaisesti

Eco 40-60 -ohjelma	kg	kWh	Litraa	h:mm	%	°C	kier- rosta minuu- tissa¹⁾
Täysi koneellinen	4	0.848	43	2:50	60	48	951
Puolitäyttö	2	0.525	32	2:15	60	45	951
Neljännesosa koneesta	1	0.550	32	2:15	62	46	951

¹⁾ Suurin linkousnopeus.

Virrankulutus eri tiloissa

Pois päältä (W)	Valmiustila (W)	Ajastin (W)
0.48	0.48	4.00

Aika sammumiseen/valmiustilaan on enintään 15 minuuttia.

16.4 Yleiset ohjelmat



Kyseiset arvot ovat ainoastaan viitteellisiä.

Ohjelma	kg	kWh	Litraa	h:mm	%	°C	kier- rosta minuu- tissa ¹⁾
Puuvilla ²⁾ 90 °C	4	1.45	60	3:45	60	85	1000
Puuvilla 60 °C	4	0.85	55	3:10	60	55	1000
Puuvilla ³⁾ 20 °C	4	0.20	55	1:40	60	20	1000
Synteettiset 40 °C	2	0.50	40	1:50	37	40	1000
Hienopesu ⁴⁾ 30 °C	0.5	0.30	40	1:25	37	30	1000
Villa 30 °C	0.5	0.20	30	1:05	32	30	1000

1) Linkousnopeuden viitteilmaisin.

2) Sopii erittäin likaisten tekstiilien pesemiseen.

3) Sopii vähän likaisten puuvillapyykkien pesemiseen.

4) Suorittaa lisäksi vähän likaisen pyykin pikapesun.

17. PIKAOPAS

17.1 Päivittäinen käyttö

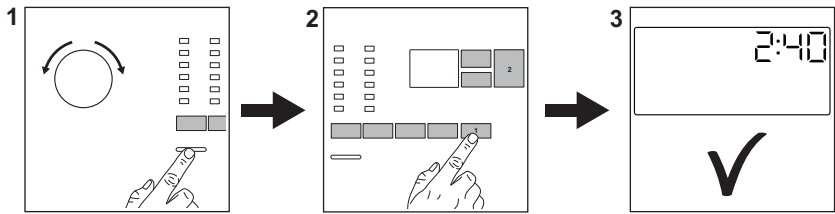

Kiinnitä pistoke pistorasiaan.

Avaa vesihana.

Lisää pyykki koneeseen.

Lisää pesuaine ja muut lisäaineet pesuainelokeron oikeisiin lokeroihin.

1. Kytke laite toimintaan painamalla **On/Off**-painiketta.
2. Käännä ohjelmanvalitsinta haluamasi ohjelman asettamiseksi.

3. Aseta haluamasi lisätoiminnot painamalla vastaavia kosketuspainikkeita.

4. Käynnistä ohjelma koskettamalla painiketta **Start/Pause** .

5. Laite käynnistyy.

Poista pyykki ohjelman päättyttyä.

Kytke laite pois toiminnasta painamalla **On/Off**-painiketta.



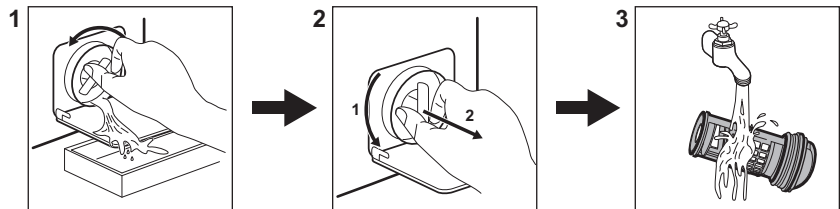

17.2 Tyhjennyspumpun suodattimen puhdistaminen



Puhdista suodatin säännöllisesti ja erityisesti silloin, kun näytössä näkyy hälytyskoodi **E20**.

17.3 Ohjelmat



Ohjelmat	Täyttömäärä	Laitteen kuvaus
Eco 40-60	4 kg	Valkoinen ja värillinen puuvilla. Normaali-likainen pyykki.
Puuvilla	4 kg	Valkoinen ja värillinen puuvilla.
Synteettiset	2 kg	Siliävät tai sekapyykki.

Ohjelmat	Täyttömäärä	Laitteen kuvaus
Hienopesu	0,5 kg	Arkalaatuiset tekstiilit, kuten akryyli, viskoosi, polyesteri.
Pika 14 min.	1.5 kg	Tekokuidut tai sekapyykki. Vähän likainen ja raikastettava pyykki.
Huuhtelu	4 kg	Kaikki tekstiilit villaa ja erittäin arkalaatuisia tekstiilejä lukuun ottamatta. Huuhtelu- ja linkousohjelma.
Tyhjennys/Linkous	4 kg	Kaikki tekstiilit villaa ja erittäin arkalaatuisia tekstiilejä lukuun ottamatta. Linkousohjelma ja veden tyhjennysohjelma.
 Anti-Allergy	4 kg	Valkoinen puuvilla. Tämä ohjelma auttaa poistamaan mikrobit ja bakteerit.
Koneen puhdistus	-	Huolto-ohjelma rummun puhdistamiseksi.
 Silkki	1 kg	Erikoisohjelma silkille ja sekoitekuiduille.
 Villa	0.5 kg	Konepestävä villa, käsinpestävä villa ja arkalaatuinen pyykki.
Urheiluvaatteet	2 kg	Urheiluvaatteet.
 Outdoor	2 kg ¹⁾ 1 kg ²⁾	Nykyaikaiset ulkoiluvaatteet.
Denim	4 kg	Farkkukankaat.

1) Pesuohjelma.

2) Pesuohjelma ja vettä hylkivän pinnan käsittelyvaihe.

18. YMPÄRISTÖNSUOJELU

Kierrätä materiaalit, jotka on merkitty merkillä . Kierrätä pakkaus laittamalla se asianmukaiseen kierrätysastiaan. Suojele ympäristöä ja ihmisten terveyttä kierrättämällä sähkö- ja elektroniikkaromut. Älä hävitä merkillä .

merkittyjä kodinkoneita kotitalousjätteen mukana. Palauta tuote paikalliseen kierrätyskeskukseen tai ota yhteyttä paikalliseen viranomaiseen.

www.electrolux.com/shop



155259683-B-472021

