



# Husqvarna®



## 542i XP<sup>®</sup>, 542i XP<sup>®</sup>G

|    |                |
|----|----------------|
| DA | Brugsanvisning |
| FI | Käyttöohje     |
| NO | Bruksanvisning |
| SV | Bruksanvisning |

|         |
|---------|
| 2-38    |
| 39-74   |
| 75-111  |
| 112-147 |

# Indhold

|                       |    |  |    |
|-----------------------|----|--|----|
| Indledning .....      | 2  | Transport, opbevaring og bortskaffelse ..... | 34 |
| Sikkerhed .....       | 4  | Tekniske data .....                          | 35 |
| Montering .....       | 13 | Tilbehør .....                               | 36 |
| Drift .....           | 15 | Overensstemmelseserklæring .....             | 38 |
| Vedligeholdelse ..... | 25 | Registrerede varemærker .....                | 38 |
| Fejlfinding .....     | 33 |  |    |

# Indledning

## Anvendelsesformål

Denne motorsav til skovbrug er beregnet til skovarbejde som f.eks. fældning, afkvistning og savning.

**Bemærk:** National lovgivning kan definere begrænsninger på betjeningen af produktet.

## Produktoversigt

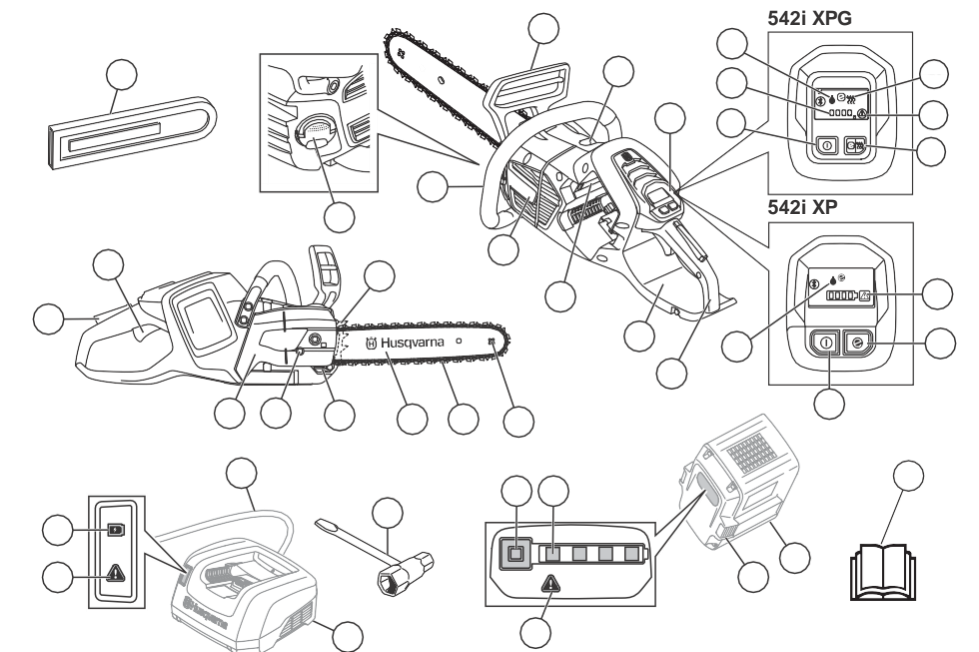

1. Forreste håndbeskyttelse
2. Forreste håndtag
3. Brugergrenseflade
4. Start/stop-knap
5. Advarselsindikator
6. SavE-knap
7. Olieniveauindikator
8. Indikator for varme i håndtagene

9. Bageste håndtag med højrehåndsbeskyttelse
10. Informations- og advarselsmærkat
11. Ventilatorhus
12. Kædeolietank
13. Transportdæksel
14. Strømdulserlås
15. Strømdløser
16. Drivhjulsdækslet
17. Kædestrammerskrue
18. Kædefanger
19. Barkstøtte
20. Næsehjul
21. Savkæde
22. Sværd
23. Indikator for opladningsstatus
24. Advarselsindikator
25. Strømkabel
26. Batterioplader
27. Ring- og gaffelnøgle
28. Advarselsindikator
29. Knap, batteristatus
30. Batteristatus
31. Knap til udløsning af batteri
32. Batteri
33. Brugervejledning
34. Indstillingskrue, oliepumpe
35. Produkt- og serienummerskilt

## Symboler på produktet



Vær forsigtig, og brug produktet korrekt. Dette produkt kan forårsage alvorlig personskade eller død for brugeren eller andre.



Læs brugervejledningen, og sørg for at have forstået indholdet, inden du bruger dette produkt.



Brug godkendt beskyttelseshjelm, høreværn og øjenværn.



Brug begge hænder ved betjening af produktet.



Dette produkt overholder gældende EU-direktiver.



Dette produkt overholder gældende UK-regulativer.



Emissioner af støj til omgivelserne i henhold til EU-direktiv 2000/14/EF og New South Wales' lovgivning om "Beskyttelse af miljøet (støjbegrænsning) forordning 2017". Data om emission af støj findes på maskinens mærkat og i kapitlet Tekniske data.



Advarsel! Kast kan forekomme, når sværdspidsen kommer i kontakt med en genstand. Det medfører, at sværdet kastes i retning af operatøren. Risiko for alvorlig personskade eller død.



Kædebremse, aktiveret (højre).  
Kædebremse, deaktiveret (venstre).



Angivelse af kæderetning.



Savkædeolie.



Anbefalet skæreudstyr i dette eksempel: Sværdlængde XX mm, maks. spidsradius X tænder, kædetype Husqvarna HXX.



Nominal spænding, V.



Jævnstrøm.



Beskyttet mod stænkvand.



**Miljømærke.** Produktet og produktemballagen er ikke almindeligt husholdningsaffald. Aflever det på en godkendt genbrugsstation til elektrisk og elektronisk udstyr.



Hvis produktet har *Bluetooth*<sup>®</sup>-trådløs teknologi. Symbolet *Bluetooth*<sup>®</sup> vil være markeret på produktets mærkat. Se *TrådløsBluetooth*<sup>®</sup>-teknologi på side 15.

## Sikkerhed

### Sikkerhedsdefinitioner

Advarsler, forholdsregler og bemærkninger bruges til at pege på særligt vigtige dele af brugsanvisningen.



**ADVARSEL:** Bruges, hvis føreren udsætter sig selv eller omkringstående personer for risiko for personskade eller dødsfald ved tilsidesættelse af instruktionerne i brugsanvisningen.



**BEMÆRK:** Bruges, hvis der er risiko for skader på produktet, andre materialer eller det omgivende område ved tilsidesættelse af instruktionerne i brugsanvisningen.

**Bemærk:** Bruges til at give yderligere oplysninger, der er nødvendige i en given situation.

### Generelle sikkerhedsadvarsler om elværktøj



**ADVARSEL:** Læs alle sikkerhedsadvarsler, instruktioner, illustrationer og specifikationer, der følger med dette elværktøj. Hvis du ignorerer de nedenfor anførte instruktioner, kan det medføre elektrisk stød, brand og/eller alvorlige skader.

- **Opbevar alle advarsler og instruktioner til senere brug.** Betegnelsen "elværktøj" i advarselerne henviser til dit værktøj, som drives af strøm fra elektricitetsnettet (med ledning) eller fra batteri (ledningsfrit).

### Sikkerhed i arbejdsområdet

- **Hold arbejdsområdet rent og godt oplyst.** Rodede eller mørke områder er en invitation til ulykker.
- **Betjen ikke elværktøj i områder med eksplosionsfare som f.eks. i nærheden af brændbare væsker, luftarter eller støv.** Elværktøj danner gnister, som kan antænde støv eller dampe.
- **Hold børn og tilskuere borte, mens elværktøjet betjenes.** Distraktion kan få dig til at miste styringen.

### Elektrisk sikkerhed

- **Stikket på elværktøjet skal passe til stikkontakten. Man må aldrig ændre på stikket. Benyt ikke adapterstik i forbindelse med jordet elværktøj.** Uændrede stik og passende stikkontakter reducerer risikoen for elektrisk stød.
- **Undgå kropskontakt med jodede genstande som f.eks. rør, radiatorer, komfurer og køleskabe.** Der er øget risiko for elektrisk stød, hvis din krop har forbindelse til jord.
- **Udsæt ikke elværktøj for regn eller våde omgivelser.** Vand, som trænger ind i et elværktøj, forøger risikoen for elektrisk stød.
- **Behandl kablet forsigtigt. Benyt aldrig kablet til at bære eller trække i elværktøjet eller til at trække stikket ud. Hold ledningen væk fra varme, olie, skarpe kanter eller bevægelige dele.** Beskadigede eller filtrede kabler forøger risikoen for elektrisk stød.
- **Når man anvender et elværktøj udendørs, skal man bruge en forlængerledning, der er egnet til udendørs brug, reducerer risikoen for elektrisk stød.**
- **Hvis ikke man kan undgå at anvende et elværktøj på fugtige steder, skal man anvende et stik, der er beskyttet af en fejlstrømsafbryder.** Brug af et kabel med fejlstrømsafbryder nedsætter risikoen for elektrisk stød.

### Personlig sikkerhed

- **Vær altid opmærksom, hold øje med, hvad du foretager dig, og benyt sund fornuft, når du betjener elværktøj. Benyt ikke elværktøj, hvis du er træt eller er påvirket af narkotika, alkohol eller medicin.** Et øjeblik uopmærksomhed under betjening af elværktøj kan resultere i alvorlig personskade.
- **Bær personligt beskyttelsesudstyr. Brug altid beskyttelsesbriller.** Beskyttelsesudstyr som støvmaske, skridsikre sikkerhedssko, beskyttelseshjelm eller høreværn, som benyttes til de relevante formål vil nedsætte risikoen for personskade.
- **Sørg for at forhindre uønsket start af værktøjet. Sørg for, at kontakten er i frakoblet position, før du slutter produktet til strømkilden og/eller batterienheden, samt når du tager eller bærer produktet.** At bære elværktøj med fingeren på kontakten eller at sætte strøm til elværktøj med tændt kontakt er en invitation til ulykker.
- **Fjern alle indstillingsnøgler eller tænger, før elværktøjet tændes.** En tang eller nøgle, der



efterlades på en roterende del af elværktøjet, kan forårsage personskade.

- **Stræk dig ikke for langt. Sørg for altid at have godt fodfæste og god balance.** Det sikrer bedre kontrol med elværktøjet i uventede situationer.
- **Bær det korrekte tøj. Undgå at bære løstsiddende tøj eller smykker. Hold hår og tøj væk fra bevægelige dele.** Løst tøj, smykker eller langt hår kan blive fanget af bevægelige dele.
- **Hvis der forefindes udstyr til støvudsugning og -opsamling, skal du sikre, at det er tilsluttet, og at det bruges korrekt.** Brug af støvopsamling kan nedbringe støvrelaterede farer.
- **Lad ikke erfaringen fra tidligere brug af værktøjer gøre dig eftergivende, så du ignorerer sikkerhedsprincipperne for værktøj.** En uforståelig handling kan give alvorlige skader på en brøkdæl af et sekund.

## Brug og pleje af elværktøj

- **Brug ikke magt ved brug af elværktøjet. Brug det korrekte elværktøj til din opgave.** Det korrekte elværktøj udfører arbejdet bedre og mere sikkert ved den norm, som det er konstrueret til.
- **Benyt ikke elværktøjet, hvis kontakten ikke kan slå til og fra.** Ethvert stykke elværktøj, som ikke kan styres med kontakten, er farligt og skal repareres.
- **Tag stikket ud af stikkontakten og/eller fjern batterienheden, hvis den kan tages ud, fra elværktøjet, før du foretager justeringer, skifter tilbehør eller sætter det til opbevaring.** Denne form for forebyggende sikkerhedsforanstaltninger nedsætter risikoen for, at elværktøjet startes ved et uheld.
- **Opbevar elværktøj der ikke er i brug uden for børns rækkevidde og lad ikke personer, der ikke er bekendt med elværktøjet eller disse instruktioner, betjene elværktøjet.** Elværktøj er farligt i hænderne på utrænede brugere.
- **Vedligeholdelse af ældre redskaber og tilbehør. Kontroller, om bevægende dele sidder forkert eller binder, om dele er ødelagt og enhver anden tilstand, som kan påvirke elværktøjets funktion. Hvis elværktøjet er beskadiget, skal det repareres, før det bruges igen.** Mange ulykker skyldes dårligt vedligeholdt elværktøj.
- **Hold skæreprodukter skarpe og rene.** Korrekt vedligeholdt skæreprodukter med skarpe klinger er mindre tilbøjelige til at binde og er lettere at styre.
- **Benyt elværktøj, tilbehør, værktøjsbits osv. i overensstemmelse med disse instruktioner og tag højde for arbejdsforholdene og det arbejde, der skal udføres.** Hvis man bruger det ældre produkt til andre formål end de tiltænkte, kan det medføre farlige situationer.
- **Hold håndtag og gribeflader tørre, rene og frie for olie og fedt.** Glatte håndtag og gribeflader muliggør ikke sikker håndtering og kontrol af værktøjet i uventede situationer.

## Brug og pleje af batteriredskaber

- **Genoplad kun med den oplader, som producenten foreskriver.** En oplader, der egner sig til en bestemt type batteripakke, kan medføre risiko for brand, hvis den benyttes sammen med en anden batteripakke.
- **Brug kun elværktøj sammen med de batterienheder, der er beregnet specifikt til dem.** Brug af andre batterienheder medfører risiko for skader og brand.
- **Når batteripakken ikke anvendes, skal du holde den væk fra andre metalgenstande, såsom papir, clips, mønter, nøgler, søm, skruer eller andre små metalgenstande, der kan kortslutte polerne.** Kortslutning af batteripolerne kan forårsage forbrændinger eller brand.
- **Under ugunstige forhold kan der sprøjte væske ud fra batteriet, undgå kontakt. Hvis væsken alligevel berøres, skal der skylles med vand. Hvis du får væske i øjnene, skal du søge læge.** Væske, der siver ud fra batteriet, kan medføre irritation eller forbrænding.
- **Brug ikke en batteripakke eller et værktøj, som er beskadiget eller modificeret.** Beskadigede eller modificerede batterier kan opføre sig uforudsigeligt og medføre brand, eksplosion eller risiko for personskade.
- **Udsæt ikke en batteripakke eller værktøj for brand eller høje temperaturer.** Udsættelse for brand eller temperatur over 130 °C / 266 °F kan forårsage eksplosion.
- **Følg alle opladningsinstruktioner, og oplad ikke batteripakken eller værktøjet uden for det temperaturområde, der er angivet i instruktionerne.** Forkert opladning eller opladning ved temperaturer uden for det specificerede område kan beskadige batteriet og øge risikoen for brand.

## Service

- **Få en kvalificeret reparatør til at foretage service på dit ældre produkt, og brug kun originale reservedele.** Det vil sikre, at elværktøjets sikkerhed bliver bibeholdt.
- **Der må aldrig udføres service på beskadigede batteripakker.** Service på batteripakker bør kun udføres af producenten eller autoriserede serviceudbydere.

## Generelle sikkerhedsadvarsler vedr. kædesav

- **Hold alle dele af kroppen på sikker afstand af kædesaven, når den er i brug. Før du starter kædesaven, skal du kontrollere, at savkæden ikke er i kontakt med noget.** Et øjeblikks uopmærksomhed under betjening af kædesaven kan medføre, at savkæden griber fat i dit tøj eller dele af kroppen.
- **Hold altid kædesaven med højre hånd på det bageste håndtag og venstre hånd på det forreste håndtag.** Hvis kædesaven holdes med omvendt håndstilling, er der forøget risiko for personskade, og det bør derfor aldrig gøres.

- **Hold kun kædesaven i de isolerede grebsoverflader, da savkæden kan komme i kontakt med skjulte ledninger.** Hvis savkæden kommer i kontakt med et strømførende kabel, kan det medføre, at kædesavens fritliggende metaldele også bliver strømførende, og at operatøren får elektrisk stød.
- **Brug øjenværn. Yderligere beskyttelsesudstyr til hørelse, hoved, hænder, ben og fødder anbefales.** Egnede beskyttelsesudstyr vil reducere risikoen for personskader forårsaget af omkringflyvende løse dele og utilsigtet kontakt med savkæden.
- **Betjen ikke en kædesav i et træ, på en stige, fra et tag eller med ustabil støtte.** Betjening af en kædesav på denne måde kan forårsage alvorlig personskade.<sup>1</sup>
- **Sørg altid for at have ordentligt fodfæste, og betjen kun kædesaven, når du står på et fast, sikkert og plant underlag.** Glatte eller ustabile overflader kan medføre tab af balance eller kontrol over kædesaven.
- **Hvis du saver i en gren, som er under spænding, skal du være opmærksom på, at den kan fjedre tilbage.** Når spændingen i træfibrene frigives, kan den belastede gren ramme operatøren og/eller kaste kædesaven ud af kontrol.
- **Udvis stor forsigtighed ved beskæring af buske og yngre træer.** Det slanke materiale kan gribe fat i savkæden og blive pisket mod dig eller trække dig ud af balance.
- **Bær kædesaven i det forreste håndtag med kædesaven afbrudt og vendt væk fra kroppen. Sæt altid beskyttelseshylsteret på sværdet, når kædesaven transporteres eller opbevares.** Korrekt håndtering af kædesaven vil reducere risikoen for utilsigtet kontakt med den roterende savkæde.
- **Følg anvisningerne for smøring, kædespænding og udskiftning af sværd og kæde.** En forkert spændt eller smurt kæde kan enten bryde eller forøge risikoen for kast.
- **Sav kun i træ. Brug aldrig kædesaven i modstrid med det tiltænkte formål. For eksempel: Brug ikke kædesaven til at skære i metal, plastik, murværk eller byggematerialer, som ikke er af træ.** Brug af kædesaven til andre opgaver, end den er beregnet til, kan medføre farlige situationer.
- **Forsøg ikke at fælde et træ, før du har en forståelse af risiciene, og hvordan de kan undgås.** Operatøren eller personer i nærheden kan komme alvorligt til skade under fældning af et træ.
- **Følg alle instruktioner, når der fjernes fastsiddende materiale, og ved opbevaring eller vedligeholdelse af kædesaven. Sørg for, at kontakten er slukket, og batteripakken er fjernet.** Uventet aktivering af kædesaven, mens der fjernes fastsiddende materiale eller udføres vedligeholdelse, kan resultere i alvorlig personskade.
- **Brug ikke en kædesav oppe i et træ, medmindre du er uddannet til det.** Drift af en kædesav i et træ

uden korrekt træning kan øge risikoen for alvorlig personskade.

## Årsager til og brugerens muligheder for at forhindre kast

Der kan opstå kast, hvis sværdspidsen kommer i kontakt med genstande, eller hvis træet lukker sig og klemmer savkæden fast i savsporet. Hvis sværdspidsen kommer i kontakt med genstande, er der risiko for en meget pludselig bagudrettet reaktion, som kaster sværdet opad og tilbage mod brugeren. Fastklemning af savkæden langs toppen af sværdet kan medføre, at sværdet skubbes tilbage imod brugeren med høj hastighed. Alle disse reaktioner kan medføre, at du mister kontrollen over motorsaven, hvilket kan forårsage alvorlig personskade. Forlad dig aldrig udelukkende på de sikkerhedsanordninger, der er bygget ind i motorsaven. Som bruger af en motorsav skal du træffe en række foranstaltninger for at holde dine saveopgaver fri for ulykker og personskader. Kast er et resultat af misbrug af motorsaven og/eller forkerte betjeningsprocedurer eller -forhold og kan forhindres ved overholdelse af de relevante sikkerhedsforholdsregler som beskrevet nedenfor:

- **Oprethold et sikkert greb med tommelfingrene og de øvrige fingre omkring motorsavens håndtag og begge hænder på motorsaven, og placer kroppen og armene, så du har mulighed for at modstå kræfterne fra eventuelle kast.** Kræfterne, der udløses af kast, kan kontrolleres af brugeren, hvis de relevante forholdsregler træffes. Slip ikke motorsaven.
- **Stræk dig aldrig under arbejdet, og sav ikke over skulderhøjde.** Dermed er det i en vis udstrækning muligt at forhindre utilsigtet kontakt mellem spidsen af sværdet og andre genstande, og kontrollen over motorsaven kan bedre opretholdes i uventede situationer.
- **Brug kun sværd og savkæder ved udskiftning, som er godkendt af producenten.** Forkerte udskiftningssværd og savkæder kan medføre kædebrud og/eller kast.
- **Følg producentens file- og vedligeholdelsesanvisninger for savkæden.** Reduktion af højden på dybdemåleren kan medføre forøget risiko for kast.

## GEM DISSE ANVISNINGER.

### Generelle sikkerhedsinstruktioner



**ADVARSEL:** Læs følgende advarselsinstruktioner, inden du bruger produktet.

- Dette produkt er et farligt værktøj, hvis du ikke er forsigtig, eller hvis du bruger produktet forkert. Dette produkt kan forårsage alvorlig personskade eller død

<sup>1</sup> Hvis du er uddannet i specielle skære- og arbejdsteknikker og er korrekt sikret (løfteskovle, reb, faldsikringssele), kan der foretages afvigelser fra denne sikkerhedsforskrift.

for brugeren eller andre. Det er meget vigtigt, at du læser og forstår indholdet i denne brugsanvisning.

- Du må ikke ændre produktet uden en godkendelse fra producenten. Brug ikke et produkt, der er blevet ændret af andre, og brug altid originalt tilbehør. Ændringer, der ikke er godkendt af producenten, kan resultere i alvorlig personskade eller dødsfald for brugeren eller andre.
- Langvarig indånding af kædeolie-dampe og savsmuld kan give helbreds-mæssige problemer.
- Dette produkt danner et elektromagnetisk felt under drift. Dette felt kan i nogle tilfælde påvirke aktive eller passive medicinske implantater. For at mindske risikoen for alvorlig personskade eller dødsfald anbefaler vi, at personer med medicinske implantater kontakter deres læge og producenten af det medicinske implantat, før de tager produktet i brug.

## Sikkerhedsinstruktioner for betjening



**ADVARSEL:** Læs følgende advarselsinstruktioner, inden du bruger produktet.

- Oplysningerne i denne brugervejledning er ikke en erstatning for faglige færdigheder og erfaring. Hvis du ikke føler dig sikker i den situation, du befinder dig i, skal du stoppe produktet. Kontakt din serviceforhandler eller en professionel kædesavsoperatør. Undgå at udføre opgaver, som du ikke føler dig tilstrækkeligt kvalificeret til!
- Henvend dig til serviceforhandleren eller Husqvarna, hvis du har spørgsmål om betjeningen af produktet. Vi kan give dig oplysninger om, hvordan du betjener dit produkt effektivt og sikkert. Tag et kursus i betjening af kædesav, hvis det er muligt. Din serviceforhandler, skovbrugsskolen eller det lokale bibliotek kan give dig yderligere oplysninger om tilgængelige kurser og kursusmaterialer.
- Du skal forstå konsekvenserne af kast, og hvordan de forhindres, før du anvender dette produkt. Se *Oplysninger om kast på side 16* og *Ofte stillede spørgsmål om kast på side 17* for instruktioner.
- Brug ikke et produkt, et batteri eller en batterioplader, der er beskadigede eller ikke fungerer korrekt.
- Rør ikke ved en roterende savkæde. Det kan medføre alvorlige personskader og død.
- Brug ikke produktet, hvis du er træt, hvis du er påvirket af alkohol eller narkotika, medicin eller andet, som kan forringe dit syn, din årvågenhed, din kropskontrol eller din dømmekraft.
- Arbejde i dårligt vejr er trættende og øger ofte risici for skader. På grund af den øgede risiko anbefales det ikke at bruge maskinen i meget dårligt vejr, f.eks. tæt tåge, kraftig regn, hård vind, kraftig kulde, risiko for lynnedslag.
- Start ikke produktet, uden at sværd, savkæde og alle dæksler er monteret korrekt. Hvis de

ikke er, kan drivhjulene løse sig og forårsage alvorlige personskader. Se *Montering på side 13* for instruktioner.

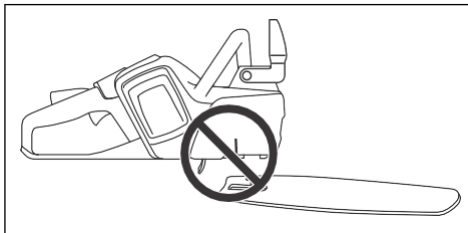

- Nogle gange sætter træflis sig fast i drivhjulsdækslet, så savkæden klemmes fast. Stands altid motoren før rengøring.
- Hold øje med omgivelserne. Kontrollér, at der ikke er nogen risiko for, at personer eller dyr berører eller har indflydelse på din kontrol over produktet.



- Lad ikke børn bruge eller være i nærheden af produktet. Produktet er nemt at starte, og børn kan muligvis starte det, hvis de ikke holdes under fuldt opsyn. Dette kan indebære risiko for alvorlige personskade.
- Fjern batteriet, når du ikke har fuldt opsyn med produktet eller efterlader produktet i længere tid.
- Du skal stå stabilt på fødderne for at have fuld kontrol over produktet. Brug ikke produktet, hvis du befinder dig på en stige eller i et træ. Brug ikke produktet, hvis du ikke befinder dig på stabil grund.
- Arbejde i træer kræver brug af særlige save- og arbejdsteknikker, som skal overholdes for at mindske den forøgede risiko for personskade. Arbejd aldrig oppe i et træ, medmindre du har modtaget specifik, professionel undervisning i sådant arbejde, herunder undervisning i brug af sikkerheds- og andet klatreudstyr som f.eks. seler, tove, bæltter, klatrejern, låsehager, karabinhager osv.

- Forsøg aldrig at gribe faldende dele. Sav aldrig i træet, hvis du kun er sikret med ét tov. Brug altid to sikrede reb.

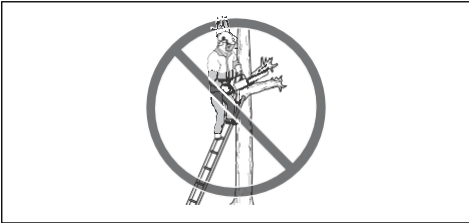

- Hvis du ikke er forsigtig, øges risikoen for kast. Et kast kan forekomme, hvis tilbageslagsområdet for sværdet ved et uheld rammer en gren, et træ eller andre genstande.



- Hold ikke produktet med kun én hånd. Du kan ikke håndtere produktet sikkert med én hånd.
- Brug ikke produktet over skulderhøjde, og forsøg ikke at save med sværdspidsen.

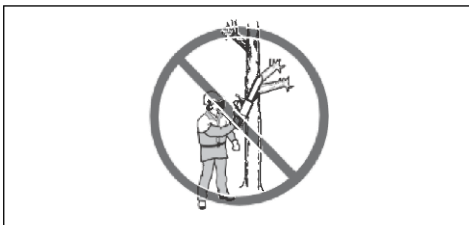

- Brug ikke produktet i en situation, hvor du ikke kan få hjælp, hvis der sker et uheld.
- Stop produktet, og aktivér kædebremsen, før du flytter produktet. Hold produktet med sværdet og savkæden pegende bagud. Sæt en transportafskærmning på sværdet før transport, eller før du flytter det, uanset afstanden.
- Når du anbringer produktet på jorden, skal du aktivere kædebremsen og holde konstant øje med produktet. Stop produktet, og fjern batteriet, før produktet efterlades uden opsyn, uanset hvor længe.
- Der er risiko for, at træflis sætter sig fast i drivsystemet. Dette kan medføre, at savkæden sætter sig fast. Stop altid produktet, og fjern batteriet, før du rengør det.
- Sørg for, at du kan bevæge dig sikkert omkring. Undersøg forholdene og terrænet omkring dig for

eventuelle forhindringer som f.eks. rødder, sten, grene, grøfter og andet. Vær forsigtig, når du arbejder på skrånende terræn.

- Vibrationsniveauet øges, hvis du saver med skæredstyr, der er forkert eller ikke korrekt fileet. Savning i en hård træsort, f.eks. løvtræer, forårsager flere vibrationer end savning i en blød træsort, f.eks. nåltræer.

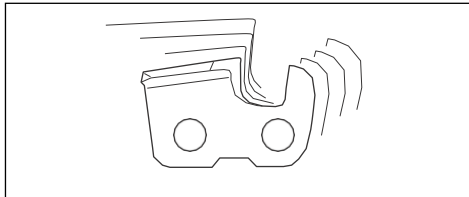

- Overeksponering af vibrationer kan føre til kredsløbsforstyrrelser og skader på nervesystemet hos personer med kredsløbsforstyrrelser. Tal med din læge, hvis du får symptomer på overeksponering af vibrationer. Eksempler på sådanne symptomer er følelsesløshed, manglende følesans, kildren, stikken, smerte, manglende eller reduceret styrke i forhold til normalt, forandringer i hudens farve eller i dens overflade. Disse symptomer forekommer som regel i fingre, hænder eller håndled ved lave temperaturer.
- Undgå situationer, som du mener ligger uden for dine kvalifikationer.
- Det er ikke muligt at medtage alle de situationer, du kan komme til at stå i, når du bruger dette produkt. Vær altid forsigtig, og brug din sunde fornuft.



## Personligt beskyttelsesudstyr



**ADVARSEL:** Læs følgende advarselsinstruktioner, inden du bruger produktet.



- De fleste ulykker med kædesave sker, når savkæden rammer brugeren. Du skal bruge godkendte personlige værnemidler under betjening. Personlige værnemidler yder ikke fuld beskyttelse mod personskader, men det mindsker graden af skaderne i tilfælde af, at der skulle ske et uheld. Kontakt en serviceforhandler for at få anbefalinger om, hvilket udstyr der skal bruges.
- Dit tøj skal være tætsiddende, men må ikke begrænse dine bevægelser. Kontrollér regelmæssigt tilstanden af det personlige beskyttelsesudstyr.
- Brug en godkendt beskyttelseshjelm.
- Brug godkendt høreværn. Langvarig eksponering for støj kan medføre permanente høreskader.
- Anvend beskyttelsesbriller eller ansigtsværn for at reducere risikoen for personskader fra genstande, der slynges ud. Produktet kan slynge genstande som træspåner, små træstykker osv. ud med stor kraft. Dette kan medføre alvorlig skade, især på øjnene.
- Brug handsker med savværn.
- Brug bukser med savværn.
- Brug støvler med savværn, stålnæser og skridsikre såler.
- Hav altid en førstehjælpskasse i nærheden.
- Risiko for gnister. Hav brandslukningsudstyr og en skovl i nærheden som hjælp til at forebygge skovbrande.

## Sikkerhedsanordninger på produktet



**ADVARSEL:** Læs følgende advarselsinstruktioner, inden du bruger produktet.

- Brug ikke et produkt med sikkerhedsanordninger, der er beskadigede eller ikke fungerer korrekt.
- Kontrollér sikkerhedsanordningerne regelmæssigt. Se *Vedligeholdelse og eftersyn af sikkerhedsanordninger på produktet på side 26*.
- Hvis sikkerhedsanordningerne er beskadigede eller ikke fungerer korrekt, skal du kontakte din Husqvarna-forhandler.

## Funktioner i brugergrænsefladen (542i XP®)

Brugergrænsefladen omfatter start-/stopknappen, knappen SavE, indikator for batteristatus, olieniveauindikator og advarselsindikator. Advarselsindikatoren blinker, hvis kædebremsen er aktiveret, eller hvis der er risiko for overbelastning. Overbelastningsbeskyttelsen standser midlertidigt produktet, og du kan ikke bruge produktet, før temperaturen falder. Hvis advarselsindikatoren lyser konstant, skal du kontakte din serviceforhandler.

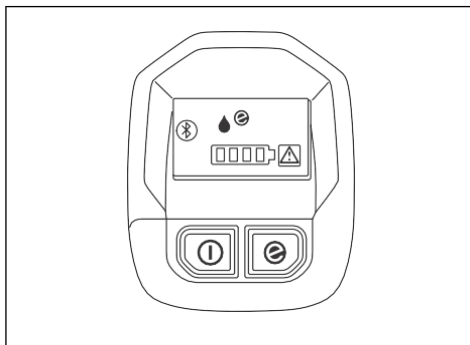

For yderligere oplysninger om brugergrænsefladen, se *Sådan kommer du i gang med at bruge Husqvarna Connect på side 15*.

## Funktioner i brugergrænsefladen (542i XP®G)

Brugergrænsefladen omfatter start-/stopknappen, knappen SavE, indikator for batteristatus, olieniveauindikator, indikator for varme i håndtagene og advarselsindikator. Advarselsindikatoren blinker, hvis kædebremsen er aktiveret, eller hvis der er risiko for overbelastning. Overbelastningsbeskyttelsen standser midlertidigt produktet, og du kan ikke bruge produktet, før temperaturen falder. Hvis advarselsindikatoren lyser konstant, skal du kontakte din serviceforhandler.

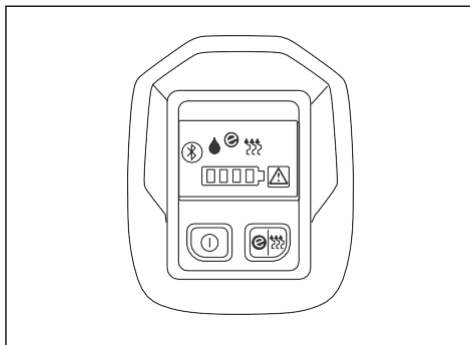

For yderligere oplysninger om brugergrænsefladen, se *Husqvarna Connect på side 15*.

## Automatisk stopfunktion

Produktet har en automatisk stopfunktion, der stopper produktet, hvis du ikke bruger det inden for 3 minutter.

## Kædebremse med kastbeskyttelse

Produktet er forsynet med en kædebremse, der stopper savkæden i tilfælde af kast. Kædebremsen mindsker

risikoen for ulykker, men det er kun dig, der kan forhindre dem.

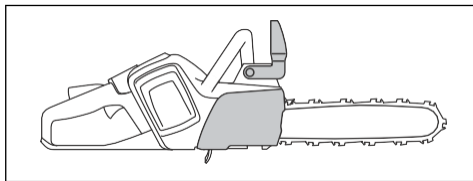

**ADVARSEL:** Undgå situationer, hvor der foreligger kastrisiko. Vær forsigtig, når du bruger dit produkt, og sørg for, at sværdets kastrisikoområde ikke rører et objekt.

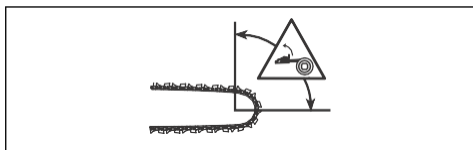

Kædebremsen (A) aktiveres manuelt med venstre hånd eller automatisk ved hjælp af træghedsfunktionen. Flyt kastbeskyttelsen (B) fremefter for at aktivere kædebremsen manuelt. Denne bevægelse starter en fjederbelastet mekanisme, som stopper drivhjulet.

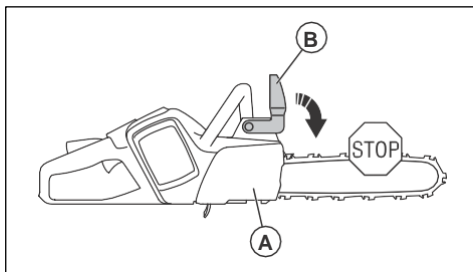

Sådan aktiveres kædebremsen i forhold til kastets kraft og placeringen af produktet. Hvis du oplever et voldsomt kast, mens kastrisikoområdet er længst væk fra dig, aktiveres kædebremsen af træghedsfunktionen. Hvis kastet er lille, eller kastrisikoområdet er tættere på dig, aktiveres kædebremsen manuelt med venstre hånd.



Brug kædebremsen som en parkeringsbremse, når du starter produktet, og når du flytter dig over korte afstande. Dette reducerer risikoen for, at du eller en person i nærheden rører savkæden.

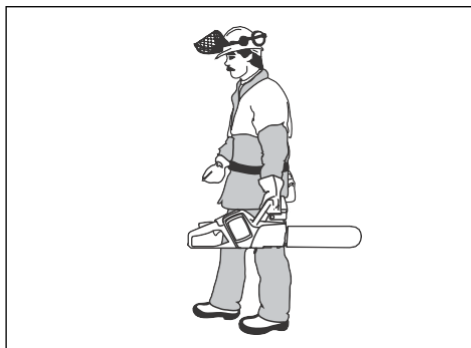

Træk kastbeskyttelsen bagud for at deaktivere kædebremsen.

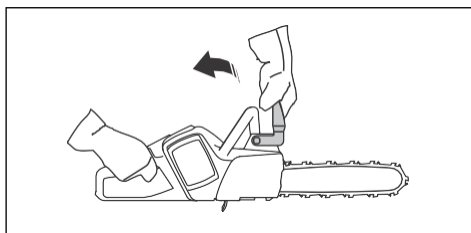

Et kast kan være lynhurtigt og meget voldsomt. De fleste kast er små og resulterer ikke altid i, at kædebremsen indkobles. Hvis et kast forekommer, når du bruger

produktet, skal du holde godt fast rundt om håndtagene og ikke give slip.

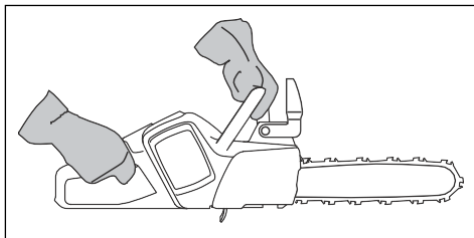

Kastbeskyttelsen mindsker også risikoen for at ramme savkæden, hvis din hånd slipper det forreste håndtag.

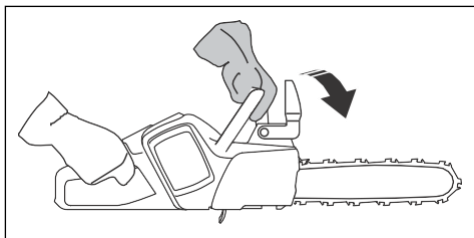

I fældstillingen kan du ikke aktivere kædebremsen manuelt. Når kædebremsen er i denne position, kan den kun tilkobles via træghedsfunktionen.

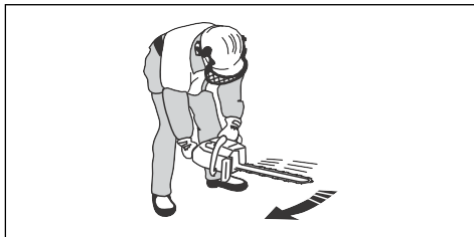

### Lås på strømudløser

Låsen på strømudløseren forhindrer utilsigtet betjening af strømudløseren. Når du trykker strømudløserlåsen fremad (A) og derefter trykker strømudløserlåsen mod håndtaget (B), slippes strømudløseren (C). Hvis grebet om håndtaget slippes, flyttes både strømudløseren og låsen på strømudløseren tilbage i deres oprindelige stillinger.

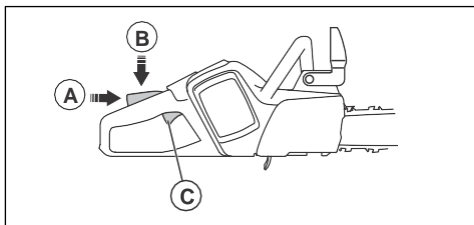

### Kædefanger

Kædefangeren fanger savkæden, hvis den knækker eller løsner sig. Hvis du har den korrekte kædespænding, mindskes risikoen. Du reducerer også risikoen, hvis du foretager den korrekte vedligeholdelse på sværdet og savkæden. Se *Montering på side 13* og *Vedligeholdelse på side 25* for vejledning.

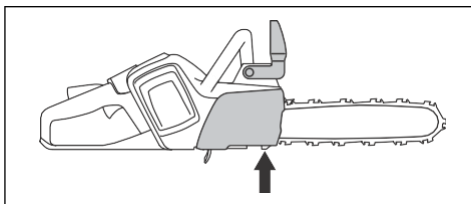

### Højrehåndsbeskyttelse

Højrehåndsbeskyttelsen fungerer som en beskyttelse af din hånd, hvis savkæden knækker eller løsner sig. Det forhindrer også forstyrrelser fra grene og kviste, når du bruger produktet.

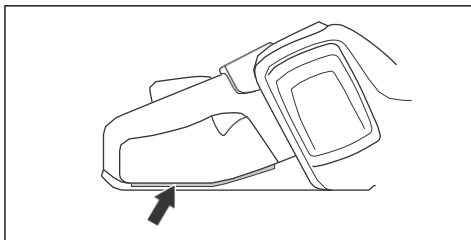

### Batterisikkerhed



**ADVARSEL:** Læs følgende advarselsinstruktioner, inden du bruger produktet.

- Brug kun de BLi batterier, vi anbefaler til dit produkt. Se *Tilbehør på side 36*. Batterierne er softwarekrypteret.
- Brug kun BLi-batterier, der er genopladelige, som strømforsyning til de relaterede Husqvarna-produkter. Se *Tilbehør på side 36*. For at undgå personskade må batteriet ikke anvendes som strømforsyning til andre produkter.
- Risiko for elektrisk stød. Tilslut ikke batteripolerne til nøgler, skruer eller andre metalgenstande. Dette kan medføre en kortslutning af batteriet.
- Brug ikke batterier, der ikke er genopladelige.
- Sæt ikke genstande ind i batteriets luftspalte.
- Hold batteriet væk fra sollys, varme og åben ild. Batteriet kan medføre forbrændinger og/eller kemiske forbrændinger.
- Hold batteriet væk fra regn og våde omgivelser.
- Hold batteriet væk fra mikrobølger og højt tryk.

- Forsøg ikke at skille batteriet ad eller ødelægge det.
- Lad ikke batterisyre komme i kontakt med huden. Batterisyre giver hudskader, korrosion og forbrændinger. Hvis du får batterisyre i øjnene, må du ikke gnide øjnene. Sørg for at skylle dem med rigeligt vand i mindst 15 minutter. Hvis batterisyre har rørt ved din hud, skal du rense huden med store mængder vand og sæbe. Opsøg en læge.
- Brug batteriet i temperaturer mellem -10 °C (14 °F) og 40 °C (104 °F).
- Batteriet eller batteriopladeren må aldrig rengøres med vand. Se *Sådan kontrolleres batteriet og batteriholderen på side 28*.
- Brug ikke et batteri, der er beskadiget eller ikke fungerer korrekt.
- Opbevar batterierne væk fra metalgenstande som f.eks. søm, skruer og smykker.
- Opbevar batteriet utilgængeligt for børn.

## Batteriopladersikkerhed



**ADVARSEL:** Læs følgende advarselsinstruktioner, inden du bruger produktet.

- Risiko for elektrisk stød eller kortslutning, hvis sikkerhedsinstruktionerne ikke overholdes.
- Brug en godkendt jordforbundet stikkontakt, der ikke er beskadiget.
- Brug ikke andre batteriopladere end den, der blev leveret med dit produkt. Brug kun Husqvarna QC-ladere, når du oplader Husqvarna reservebatterier BLi.
- Forsøg aldrig at adskille batteriopladeren.
- Brug ikke en batterioplader, der er beskadiget eller ikke fungerer korrekt.
- Løft aldrig batteriopladeren ved hjælp af ledningen. Træk stikket ud for at afbryde batteriopladeren fra stikkontakten. Træk ikke i strømkablet.
- Hold alle kabler og forlængerledninger væk fra vand, olie og skarpe kanter. Sørg for, at ledningen ikke bliver klemt i døre, hegn eller lignende.
- Brug ikke batteriopladeren i nærheden af brandfarlige materialer eller materialer, der kan medføre korrosion. Sørg for, at batteriopladeren ikke er dækket. I tilfælde af røgfølgelse eller brand skal batteriopladeren afbrydes fra stikkontakten.
- Oplad kun batteriet indendørs på et sted med god ventilation og beskyttet mod direkte sollys. Batteriet må ikke oplades udendørs. Oplad ikke batteriet under våde forhold.
- Brug kun batteriopladeren ved temperaturer mellem 5 °C (41 °F) og 40 °C (104 °F). Brug batteriopladeren på et sted med god ventilation, hvor den ikke udsættes for fugt eller støv.
- Sæt ikke genstande ind i batteriopladerens luftspalter.

- Forbind aldrig batteriopladerens poler med metalgenstande, da dette kan kortslutte batteriopladeren.
- Brug godkendte stikkontakter, som ikke er beskadiget.

## Sikkerhedsinstruktioner for vedligeholdelse



**ADVARSEL:** Læs følgende advarselsinstruktioner, inden du udfører vedligeholdelse på produktet.

- Fjern batteriet, inden du udfører vedligeholdelse, anden kontrol eller samler produktet.
- Brugeren må kun udføre den form for vedligeholdelses- og servicearbejde, der beskrives i denne brugervejledning. Kontakt en servicetekniker i forbindelse med større vedligeholdelses- og serviceopgaver.
- Batteriet eller batteriopladeren må aldrig rengøres med vand. Stærke opløsningsmidler kan beskadige plasten.
- Hvis du ikke udfører vedligeholdelse, reduceres levetiden for produktet og risikoen for ulykker øges.
- Der kræves særlig uddannelse til al service og reparation, især for sikkerhedsanordninger på produktet. Hvis ikke alle kontroller i denne brugsanvisning er godkendt, efter du har udført vedligeholdelse, skal du kontakte din servicetekniker. Vi garanterer, at der er professionelle reparationer og vedligeholdelse til rådighed for dit produkt.
- Brug altid kun originale reservedele.

## Sikkerhedsinstruktioner til skæredestyret



**ADVARSEL:** Læs følgende advarselsinstruktioner, inden du bruger produktet.

- Brug kun de godkendte kombinationer af sværd/ savkæde og fileudstyr. Se *Tekniske data på side 35* for yderligere vejledning.
- Brug beskyttelseshandsker, når du bruger eller udfører vedligeholdelse på savkæden. En savkæde, der ikke bevæger sig, kan også forårsage skader.
- Hold skæretænderne korrekt filede. Overhold instruktionerne, og brug det anbefalede ryttermål. En savkæde, der er beskadiget eller forkert filet, øger risikoen for ulykker.

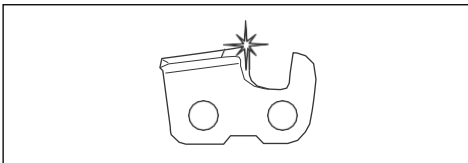



- Hold korrekt rytterhøjde. Følg vores instruktioner, og brug den anbefalede rytterindstilling. Hvis rytterindstillingen er for stor, øges risikoen for kast.

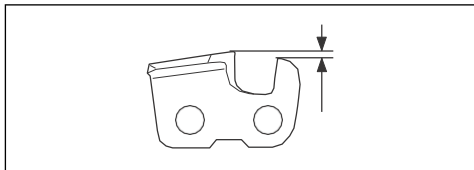

- Sørg for, at savkæden har den korrekte spænding. Hvis kæden ikke ligger tæt mod sværdet, kan kæden afspores. En forkert savkædespænding øger slitage på sværdet, savkæden og kædedrivhjulet. Se *Sådan justerer du spændingen på savkæden på side 30.*

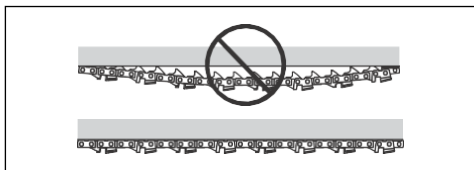

- Udfør vedligeholdelse på skæreudstyret regelmæssigt, og hold det korrekt smurt. Hvis kæden ikke er korrekt smurt, er der øget risiko for slitage på sværdet, savkæden og kædedrivhjulet.

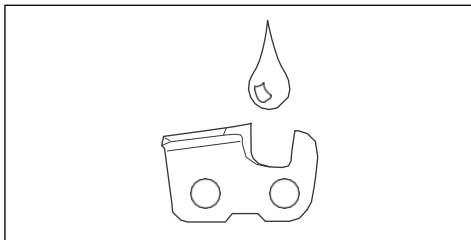

## Montering

### Sådan monteres sværdet og savkæden



**ADVARSEL:** Fjern altid batteriet, før du samler eller udfører vedligeholdelse på produktet.

1. Deaktiver kædebremsen.

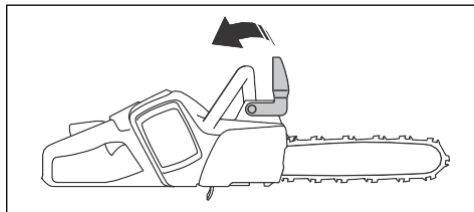

2. Løsn sværdmøtrikken, og fjern drivhjulsdækslet og transportringen (A).

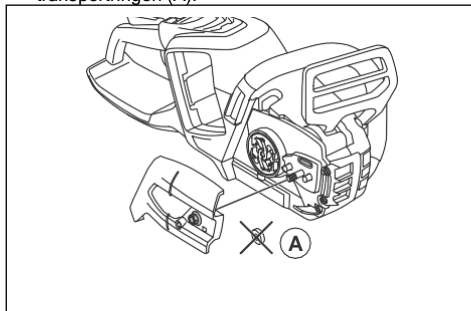

3. Sæt sværdet oven på sværdbolten. Styr sværdet ind i den bageste position. Løft savkæden over drivkædehjulet, og sæt den i indgreb i sporet på sværdet. Start på sværdets overside.

4. Kontrollér, at æggene på skæretøjet peger fremad på sværdets overside.

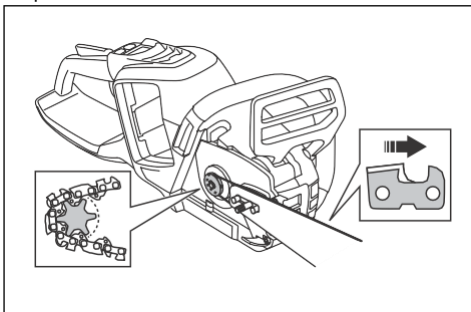

5. Monter drivhjulsdækslet, og styr kædejusteringstappen til hullet i sværdet.
6. Sørg for, at savkædens drivled sidder perfekt på drivkædehjulet.
7. Sørg for, at savkæden er korrekt tilkoblet i sporet i sværdet.
8. Spænd sværdmøtrikken med fingrene.
9. Stram savkæden. Se *Sådan justerer du spændingen på savkæden på side 30* for instruktioner.

## Sådan samles en barkstøtte

Når du vil montere en barkstøtte, skal du tale med din serviceforhandler.

## Sådan monteres luftindtagets dæksel

Hvis du skærer materialer, der frigiver meget støv og små partikler i luften, anbefales det, at du bruger et luftindtagsdæksel.

1. Hold luftindtagdækslet mod blæserhuset. Sørg for at placere hullet i luftindtagsdækslet på højre side af hullet i blæserhuset.
2. Skub forsigtigt luftindtagsdækslet mod blæserhuset, indtil du hører et klik.

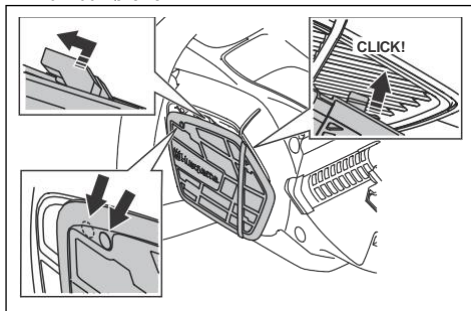

3. Skub luftindtagsdækslet til venstre, indtil hullerne flugter.

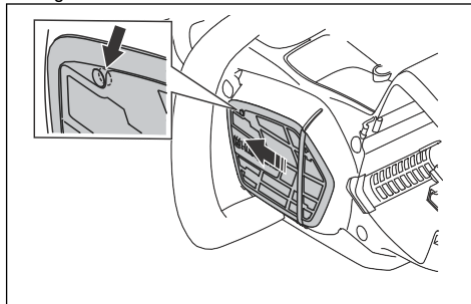

4. Monter skruen.

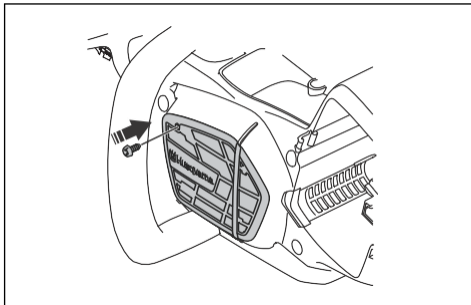

## Indledning



**ADVARSEL:** Læs og forstå kapitlet om sikkerhed, før du bruger produktet.

## Husqvarna Connect

Husqvarna Connect er en gratis app til din mobile enhed. Appen Husqvarna Connect giver udvidede funktioner til dit Husqvarna produkt.

- Yderligere produktoplysninger.
- Oplysninger om, og hjælp til, dele og service.

### TrådløsBluetooth®-teknologi

Produkter med indbygget trådløs Bluetooth®-teknologi kan oprette forbindelse til mobile enheder, hvilket giver mulighed for yderligere funktioner med Husqvarna Connect.

Symbolet for Bluetooth® trådløs teknologi tænder, når din mobile enhed er tilsluttet til produktet.



## Sådan kommer du i gang med at bruge Husqvarna Connect

1. Download Husqvarna Connect appen på din mobile enhed.
2. Tilmeld dig i Husqvarna Connect appen.
3. Følg instruktionerne i Husqvarna Connect-appen for at tilslutte og registrere produktet.

**Bemærk:** Husqvarna Connect-appen er ikke tilgængelig for download på alle markeder. Spørg en serviceforhandler for at få yderligere oplysninger.

## Udfør en funktionskontrol, inden du bruger produktet

1. Kontrollér kædebremsen (A) for at sikre, at den fungerer korrekt, og at den ikke er beskadiget.
2. Kontrollér den bageste højrehåndsbeskyttelse (B) for at sikre, at den ikke er beskadiget.
3. Kontrollér strømudløseren og låsen på strømudløseren (C) for at sikre, at de fungerer korrekt, og at de ikke er beskadigede.
4. Kontrollér tastaturet (D) for at sikre, at det fungerer korrekt.
5. Sørg for, at der ikke er olie på håndtagene (E).

6. Udfør en kontrol for at sikre, at alle dele er korrekt monteret og ikke er beskadigede eller mangler.
7. Kontrollér kædefangeren (F) for at sikre, at den fungerer korrekt.
8. Kontrollér kædespændingen (G).
9. Oplad batteriet (H), og kontrollér, at det sidder korrekt på produktet.
10. Sørg for, at savkæden standser, når du slipper strømudløseren.

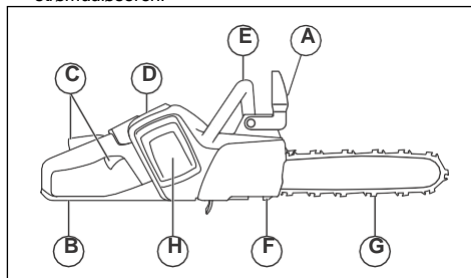

## Sådan bruger du den korrekte kædeolie



**ADVARSEL:** Brug aldrig spildolie, som kan forårsage skade på dig selv og miljøet. Spildolie forårsager også skader på oliepumpen, sværdet og savkæden.



**ADVARSEL:** Hvis smøringen af skæredstyret ikke er tilstrækkelig, kan det medføre, at savkæden knækker. Risiko for alvorlig personskade eller dødsfald for brugeren.



**ADVARSEL:** Brug den korrekte kædeolie, så funktionen kan fungere korrekt. Henvend dig til din serviceforhandler, når du vælger en kædeolie.

- Brug Husqvarna-kædeolie til at maksimere savkædens levetid og for at undgå negative virkninger på miljøet. Hvis Husqvarna-kædeolien ikke er tilgængelig, anbefaler vi, at du bruger en standardkædeolie.
- Brug en kædeolie med god klæbeevne på kæden.
- Brug en kædeolie med korrekt viskositet, der passer til lufttemperaturen.



**BEMÆRK:** Ved temperaturer under 0 °C / 32 °F kan nogle savkædeolier blive

tykke, hvilket kan forårsage skade på oliepumpens komponenter.

- Brug det anbefalede skæreudstyr. Se *Tilbehør på side 36*.
- Tag dækslet af kædeolietanken.
- Fyld kædeolietanken med olie.
- Fastgør forsigtigt dækslet.



**Bemærk:** Se *Produktoversigt på side 2* for at se, hvor kædeolietanken sidder på produktet.

## Sådan tilsluttes batteriopladeren

1. Slut batteriopladeren til en strømkilde med den spænding og frekvens, der fremgår af typeskiltet.
2. Sæt stikket i en jordet stikkontakt. LED'en på batteriopladeren blinker grønt én gang.

**Bemærk:** Batteriet oplades ikke, hvis batteriets temperatur er over 50 °C/122 °F. Hvis temperaturen er over 50 °C/122 °F, vil batteriopladeren køle batteriet ned, før opladningen starter.

## Sådan tilsluttes batteriet til batteriopladeren

**Bemærk:** Oplad batteriet, hvis det er første gang, du bruger det. Et nyt batteri er kun 30 % opladet.

1. Kontroller, at batteriet er tørt.
2. Isæt batteriet i batteriopladeren.

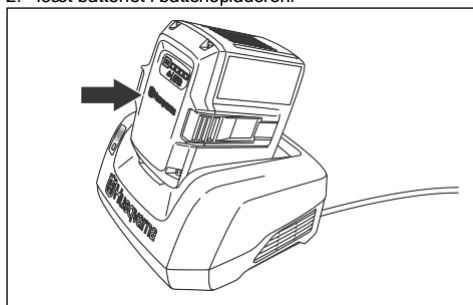

3. Kontroller, at den grønne opladeindikator på batteriopladeren lyser. Det betyder, at batteriet er korrekt forbundet med batteriopladeren.

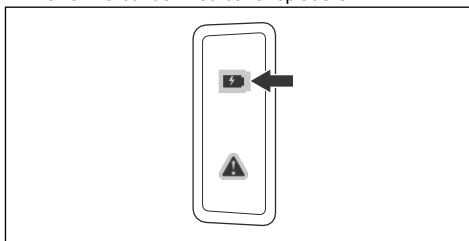

4. Når alle LED'erne på batteriet tændes, er batteriet fuldt opladet.

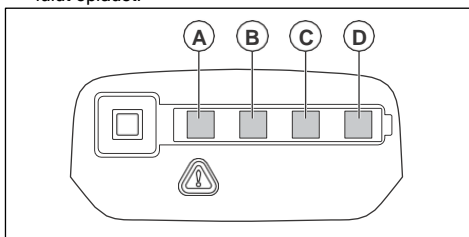

5. Træk stikket ud for at afbryde batteriopladeren fra stikkontakten. Træk ikke i ledningen.
6. Fjern batteriet fra batteriopladeren.

**Bemærk:** Der henvises til manualerne til batteriet og batteriopladeren for mere information.

## Oplysninger om kast



**ADVARSEL:** Et kast kan forårsage alvorlig personskade eller død for brugeren eller andre. For at reducere risikoen skal du forstå årsagen til kast, og hvordan du forebygger dette.

Kast sker, når sværdets kastrisikoområde kommer i kontakt med et objekt. Kast kan ske pludseligt og med stor kraft, som slynger produktet mod brugeren.

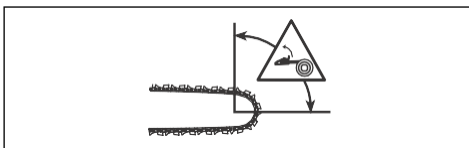

Kast slår altid i sværdplanens retning. Normalt kastes produktet mod brugeren, men det kan også bevæge sig i en anden retning. Det er den måde, du

bruger produktet på, når kastet opstår, der bestemmer bevægelsens retning.



Kast kan kun ske, når sværdets kastrisikoområde kommer i kontakt med et objekt. Lad ikke kastrisikoområdet røre et objekt.

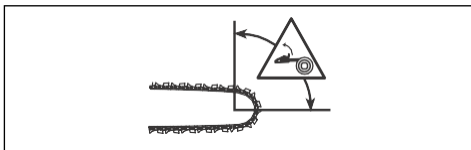

Hvis sværdet har en mindre næseradius, reduceres kastets styrke.

Brug en savkæde med lavt kast for at mindske virkningerne af kastet. Lad ikke kastområdet røre et objekt.



**ADVARSEL:** Ingen savkæde kan helt forhindre kast. Overhold altid anvisningerne.

### Ofte stillede spørgsmål om kast

- **Vil hånden altid aktivere kædebremsen i tilfælde af kast?**

Nej. Det er nødvendigt at bruge lidt kræfter til at skubbe kastbeskyttelsen fremad. Hvis du ikke bruger den nødvendige kraft, aktiveres kædebremsen måske ikke. Du skal også holde håndtagene på produktet stabilt med begge hænder under arbejdet. Hvis der opstår et kast, stopper kædebremsen måske ikke savkæden, før den rammer dig. Der er også nogle arbejdsstillinger, som gør, at din hånd ikke kan berøre kastbeskyttelsen for at aktivere kædebremsen.

- **Vil træghedsfunktionen altid aktivere kædebremsen i tilfælde af kast?**

Nej. Først skal kædebremsen fungere korrekt. Se *Vedligeholdelse og eftersyn af sikkerhedsanordninger på produktet på side 26* for vejledning i, hvordan du kontrollerer kædebremsen.

Vi anbefaler, at du gør dette hver gang, før du anvender produktet. For det andet skal kastets kraft være stor for at aktivere kædebremsen. Hvis kædebremsen er for følsom, kan den aktiveres ved ujævnt arbejde.

- **Beskytter kædebremsen mig altid mod skader i tilfælde af kast?**

Nej. Kædebremsen skal fungere korrekt for at give beskyttelse. Kædebremsen skal også aktiveres under et kast for at stoppe savkæden. Hvis du er i nærheden af sværdet, er det muligt, at kædebremsen ikke når at stoppe savkæden, før den rammer dig.



**ADVARSEL:** Det er kun dig selv og den rigtige arbejdsteknik, der kan forhindre kast.

### Sådan startes produktet

1. Kontrollér strømudløseren og strømudløserlåsen. Se *Sådan kontrolleres låsen på strømudløseren på side 27*.
2. Aktivér kædebremsen.

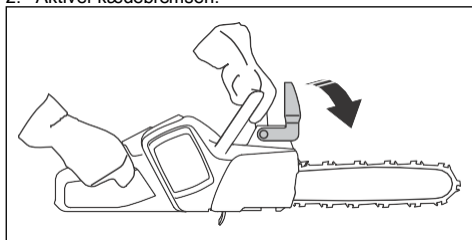

3. Sæt batteriet i batteriholderen.

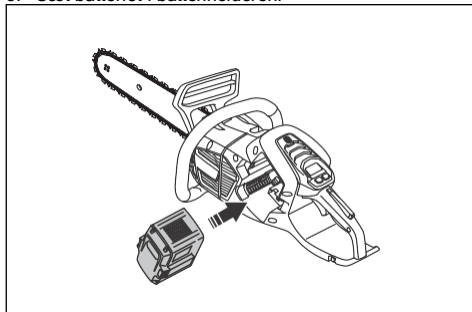

**BEMÆRK:** Sørg for, at batteriet er monteret korrekt i batteriholderen. Hvis batteriet ikke bevæger sig let ind i batteriholderen, så er det ikke monteret korrekt.

- Tryk på den nederste del af batteriet, indtil du hører et klik.

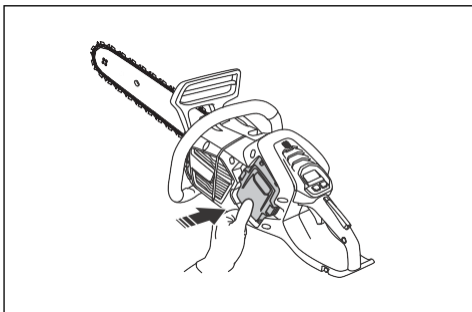

- Tryk på start/stopknappen, og hold den nede, indtil det grønne LED-lys tændes.



- Træk forreste håndbeskyttelse bagud for at deaktivere kædebremsen.

## Sådan bruges SavE-funktionen

SavE-funktionen reducerer kædens hastighed og øger produktets kraft.

- Tryk hurtigt på knappen SavE. Den grønne LED tænder.
- Tryk på SavE-knappen igen for at afbryde funktionen. Den grønne LED slukker.

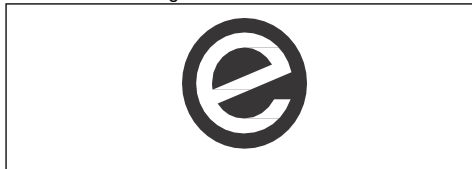

## Sådan aktiveres og deaktiveres varmen i håndtagene (542i XP®G)

Produktet har opvarmede håndtag.

- Tryk på knappen SavE, og hold den nede i 1 sekund for at aktivere varmen i håndtagene. Indikatoren for varme i håndtagene tændes.

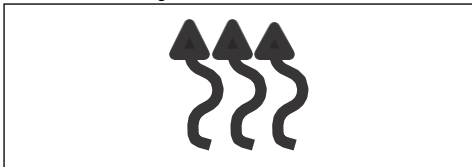

- Tryk hurtigt på knappen SavE for at deaktivere varmen i håndtagene. Indikatoren for varme i håndtagene slukkes.

## Olieniveauindikator

Olieniveauindikatoren viser, hvornår det er tid til at fylde kædeolie på.

- Når olieniveauindikatoren tændes, skal der påfyldes kædeolie. Se *Sådan bruger du den korrekte kædeolie på side 15*.
- Start produktet, og vent 1-2 minutter. Olieniveauindikatoren slukkes.

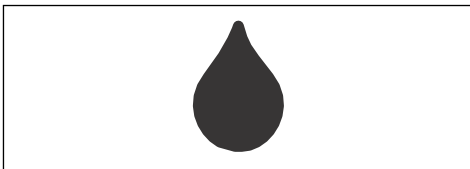

## Sådan standses produktet

- Tryk på start/stop-knappen, og hold den nede, indtil de grønne lysdioder på brugergrænsefladen slukkes.

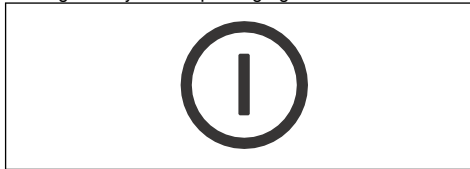

- Tryk på batteriudløserknapperne, og tag batteriet ud af batteriholderen for at undgå utilsigtet start.

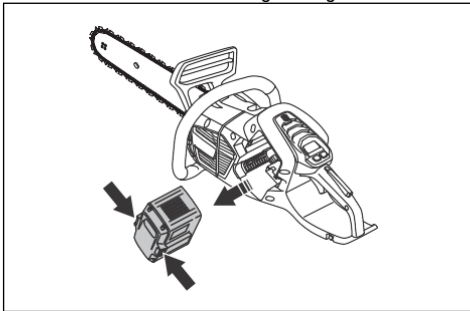

## Tilbagestrøg og savning med skubbende savkæde

Du kan save igennem træ med produktet i to forskellige positioner.

- At save med trækende savkæde er, når du saver med bunden af sværdet. Savkæden trækker igennem træet, når du saver. I denne position har

du bedre kontrol over produktet og positionen af dets kastrisikoområde.

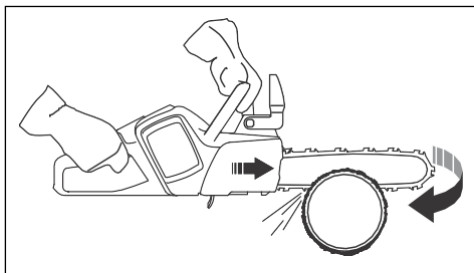

- At save med skubbende savkæde er, når du saver med toppen af sværdet. Savkæden skubber produktet i retning af brugeren.

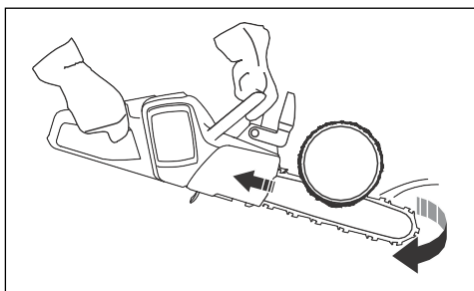

**ADVARSEL:** Hvis savkæden sætter sig fast i træstammen, kan produktet blive skubbet mod dig. Hold godt fast på produktet, og sørg for, at sværdets kastrisikoområde ikke berører træet og forårsager et kast.

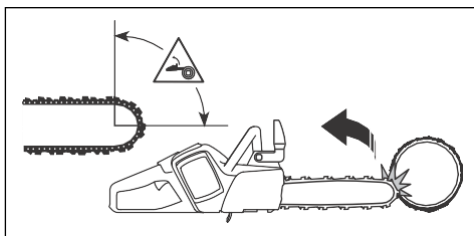

### Sådan anvendes savningsteknikken



**ADVARSEL:** Brug fuld kraft, når du saver, og nedsæt hastigheden til tomgang efter hvert savsnit.



**BEMÆRK:** Lad ikke motoren køre for længe uden belastning. Det kan forårsage skader på motoren.

1. Placer stammen på en savbuk eller runners.



**ADVARSEL:** Forsøg ikke at save træstammer i en bunke. Det øger risikoen for kast og kan medføre alvorlig personskade eller død.

2. Fjern de afsavede stykker fra arbejdsområdet.



**ADVARSEL:** Afsavede stykker i arbejdsområdet øger risikoen for kast, og for at du ikke kan holde balancen.

### Sådan bruges barkstøtten

1. Skub barkstøtten ind i træets stamme.
2. Giv fuld gas, og drej produktet. Hold barkstøtten mod stammen. Denne procedure gør det lettere at anvende den kraft, der er nødvendig for at skære igennem stammen.

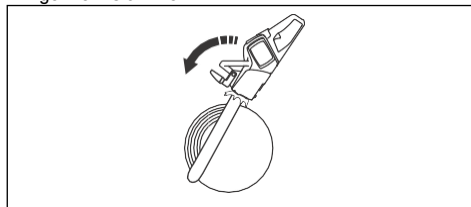

### Sådan foretages savning i en stamme, der ligger på jorden

1. Sav igennem stammen med trækkende savkæde. Hold fuld kraft, men vær forberedt på pludselige uheld.

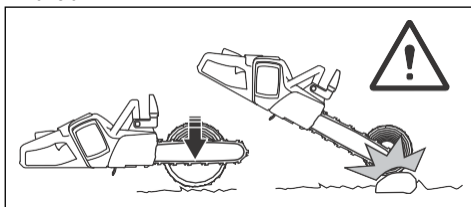

**ADVARSEL:** Sørg for, at savkæden ikke kommer i kontakt med jorden, når du har gennemført snittet.

2. Skær ca.  $\frac{2}{3}$  igennem stammen, og stop derefter. Drej stammen, og skær fra den modsatte side.

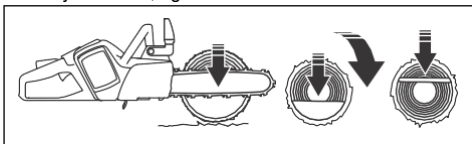

### Sådan saver du i en stamme, der er understøttet i den ene ende



**ADVARSEL:** Sørg for, at stammen ikke knækker under savning. Overhold anvisningerne nedenfor.

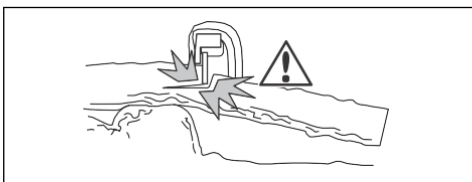

1. Sav med skubbende savkæde ca.  $\frac{1}{3}$  igennem stammen.
2. Sav igennem stammen med trækkende savkæde, indtil de to snit mødes.

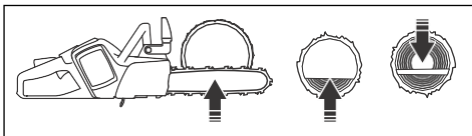

### Sådan saver du i en stamme, der er understøttet i to ender



**ADVARSEL:** Sørg for, at kæden ikke kommer i klemme i stammen under savning. Overhold anvisningerne nedenfor.

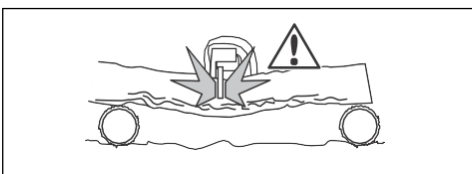

1. Sav med undersiden ca.  $\frac{1}{3}$  igennem stammen.

2. Sav igennem den resterende del af stammen med skubbende savkæde for at afslutte snittet.

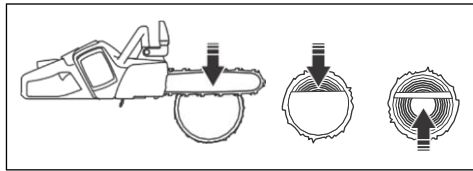

**ADVARSEL:** Stands motoren, hvis kæden kommer til at sidde fast i stammen. Brug en løftestang til at åbne savsnittet og få produktet fri. Forsøg ikke at rykke produktet løs. Dette kan resultere i personskade, når produktet pludselig løsnes.

### Sådan anvendes afkvistningsteknikken

**Bemærk:** Til tykke grene bruges savteknikken. Se *Sådan anvendes savningsteknikken på side 19.*



**ADVARSEL:** Der er en høj risiko for uheld ved brug af afkvistningsteknikken. Se *Oplysninger om kast på side 16* for at få instruktioner om at undgå kast.



**ADVARSEL:** Sav grene af en ad gangen. Vær forsigtig, når du fjerner små grene, og pas på ikke at save i buske eller mange små grene på samme tid. Små grene kan blive fanget i kæden og forhindre sikker brug af produktet.

**Bemærk:** Hvis det er nødvendigt, skal du skære grenene stykke for stykke. Skær de mindre grene (A) og (B), før du skærer grenen i nærheden af stammen (C).

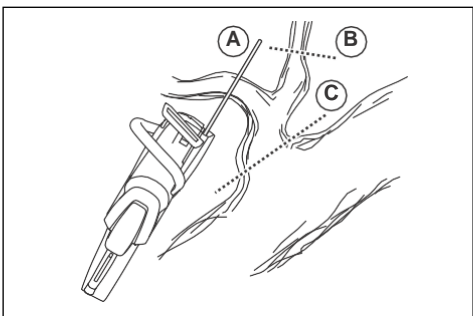

1. Fjern grenene på højre side af stammen.
  - a) Hold sværdet på højre side af stammen og hold produktets kabinet mod stammen.



- b) Vælg den relevante savteknik til spændingen i grenen.

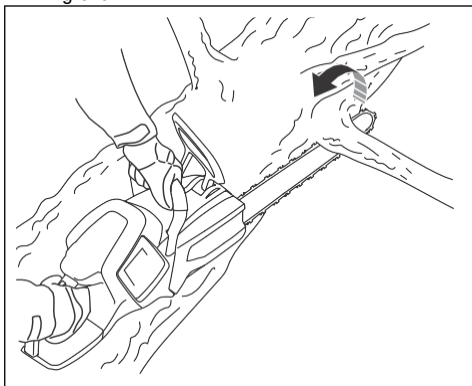

**ADVARSEL:** Hvis du ikke er sikker på, hvordan du skal skære grenen, skal du tale med en professionel motorsavsoperatør, før du fortsætter.

2. Fjern grenene i toppen af stammen.
- Hvil produktet på stammen, og lad sværdet bevæge sig langs stammen.
  - Sav med skubbende savkæde.

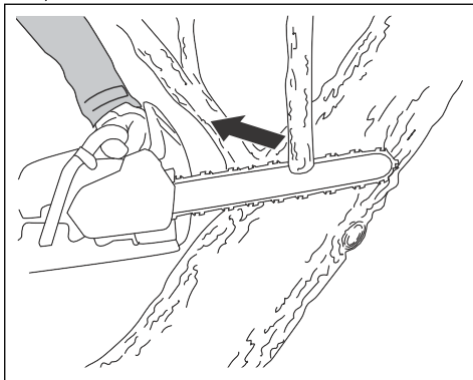

3. Fjern grenene på venstre side af stammen.

- a) Vælg den relevante savteknik til spændingen i grenen.

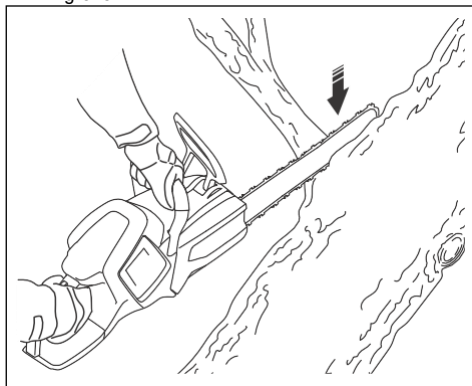

**ADVARSEL:** Hvis du ikke er sikker på, hvordan du skal skære grenen, skal du tale med en professionel motorsavsoperatør, før du fortsætter.

Se *Sådan saves i træer og grene, som befinder sig i spænd på side 24* for at få oplysninger om, hvordan du skal save grene, som er under spænding.

## Sådan anvendes træfældningsteknikken



**ADVARSEL:** Du skal have erfaring for at fælde et træ. Hvis det er muligt, så deltag i et kursus i betjening af motorsave. Tal med en erfaren operatør for at få mere at vide.

## Sådan holdes sikker afstand

1. Sørg for, at personer omkring dig holder sikker afstand på mindst 2 1/2 træ længde.

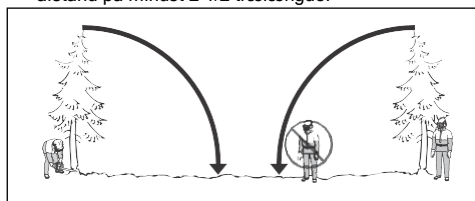

2. Sørg for, at der ikke befinder sig personer inden for dette risikoområde før og under fældning.

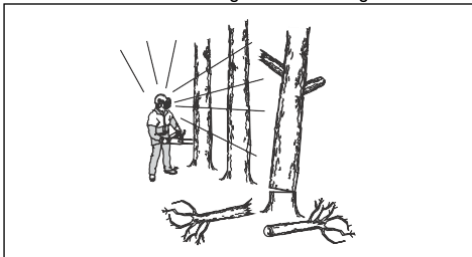

### Sådan beregnes faldretningen

1. Undersøg, hvilken retning det er nødvendigt, at træet falder i. Målet er at fælde træet i en position, hvor du nemt kan afkviste og save i stammen. Det er også vigtigt, at du står stabilt på fødderne og kan bevæge dig sikkert omkring.



**ADVARSEL:** Hvis det er farligt eller ikke muligt at fælde træet i dets naturlige retning, skal du fælde træet i en anden retning.

2. Undersøg den naturlige faldretning af træet. F.eks. hældningen og bøjningen af træet, vindretning, placeringen af grene og vægten af sne.
3. Undersøg, om der er hindringer, f.eks. andre træer, kraftkabler, veje og/eller bygninger omkring.
4. Se efter tegn på skader og råd i stammen.



**ADVARSEL:** Råd i stammen kan indebære en risiko for, at træet falder, inden du er færdig med at save.

5. Sørg for, at træet ikke har nogle beskadigede eller døde grene, som kan falde ned og skade dig under fældningsarbejdet.
6. Du må ikke lade træet falde på et andet stående træ. Det er farligt og forbundet med meget stor ulykkesrisiko at fjerne et fastfældet træ. Se *Sådan frigøres et fastfældet træ på side 24.*

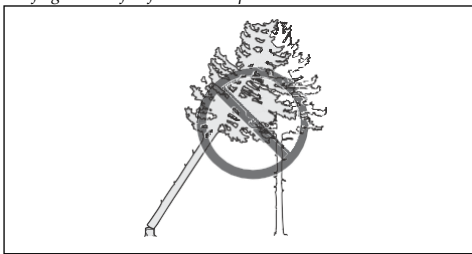

**ADVARSEL:** Ved kritiske fældninger skal du løfte dit hørevern, lige så snart savningen er afsluttet. Det

er vigtigt, at du lytter efter lyde og advarselssignaler.

### Sådan fjerner du stammen og forbereder din retrætevej

Klip alle grene fra skulderhøjde og ned.

1. Sav med undersiden af sværdet oppefra og ned. Sørg for, at træet er mellem dig og produktet.

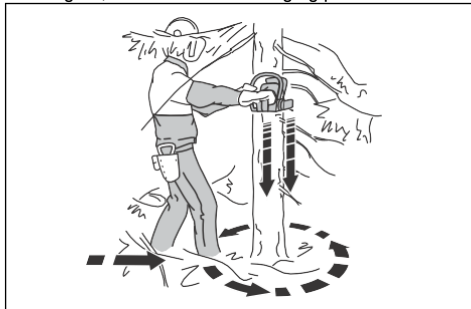

2. Ryd undervegetation fra arbejdsområdet rundt om træet. Fjern alle afskårne materialer fra arbejdsstedet.
3. Udfør en kontrol af området med hensyn til forhindringer som f.eks. sten, grene og huller. Du skal have en let fremkommelig retrætevej, når træet begynder at falde. Retrætevejen bør ligge ca. 135° væk fra faldretningen.

1. Risikoområdet
2. Retrætevejen
3. Fældningsretningen

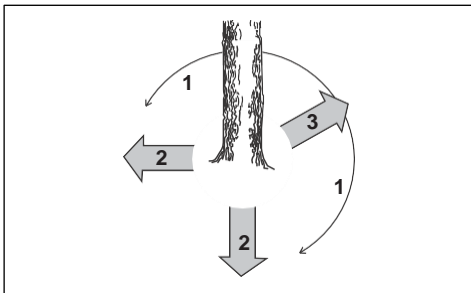

### Sådan fælder man træer

Husqvarna anbefaler, at du laver retningsnit og derefter bruger sikkerhedshjørnemethoden, når du fælder et træ. Sikkerhedshjørnemethoden hjælper dig med at opnå et korrekt brudpunkt og styre faldretningen.



**ADVARSEL:** Undlad at fælde et træ med en diameter, der er mere end to gange større end sværdets længde. Til dette formål skal du have specialuddannelse.

## Brudpunktet

Den vigtigste procedure under træfældning er at opnå det korrekte brudpunkt. Med et korrekt brudpunkt kan du styre faldretningen og sørge for, at fældningsproceduren er sikker.

Tykkelsen af brudpunktet skal være ens og minimum 10 % af træets diameter.



**ADVARSEL:** Hvis brudpunktet er forkeert eller for tyndt, har du ingen kontrol over faldretningen.

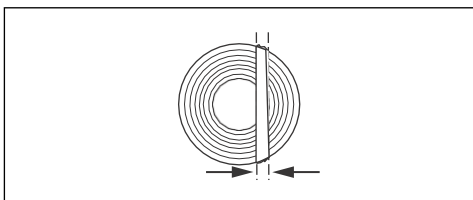

## Sådan foretages retningsnittene

1. Foretag retningsnittene. Kørs retningsnittene 1/4 af træets diameter. Lav en vinkel på 45° mellem oversnittet og undersnittet.
  - a) Lav oversnittet først. Ret faldretningsmærket (A) for produktet ind efter træets faldretning (B). Hold dig bag produktet, og sørg for at have træet på din højre side. Sav med trækkende savkæde.
  - b) Lav undersnittet. Sørg for, at enden af undersnittet er på samme sted i slutningen af oversnittet.

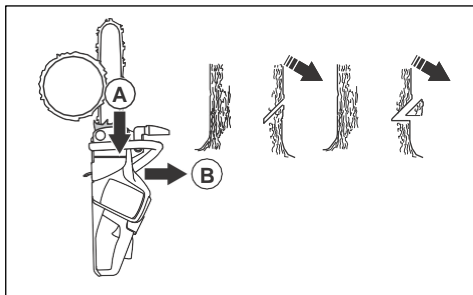

2. Sørg for, at retningsnittelinjen er helt vandret og vinkelret (90°) på faldretningen. Retningsnittelinjen går gennem det punkt, hvor de to retningsnit mødes.

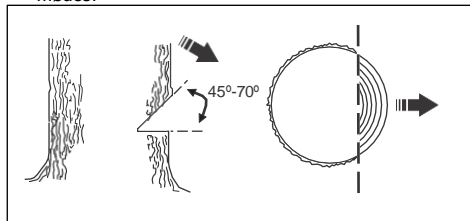

## Sådan bruges sikkerhedshjørnemethoden

Fældesnittet skal foretages en smule over retningsnittet.

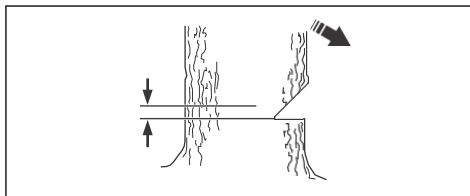

**ADVARSEL:** Vær forsigtig, når du saver med sværdets spids. Start med den nederste del af sværdets spids, når du foretager et stiksnit ind i stammen.

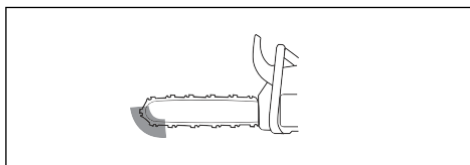

1. Hvis den effektive skærelængde er længere end træets diameter, foretages disse trin (a-d).
  - a) Udfør et stiksnit lige ind i stammen for at fuldføre brudpunktets bredde.

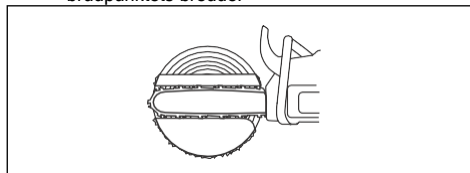

- b) Sav med undersiden, indtil der er 1/3 af stammen tilbage.
- c) Træk sværdet 5-10 cm/2-4 tommere bagud.

- d) Skær gennem resten af stammen for at få et sikkert hjørne, der er 5-10 cm/2-4 tommer bredt.

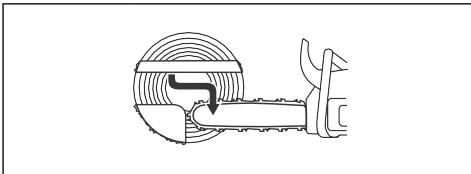

2. Hvis den effektive skærelængde er kortere end træets diameter, foretages disse trin (a-d).

- Udfør et stiksnit lige ind i stammen. Stiksnittet skal strække sig 3/5 af træets diameter.
- Sav med undersiden gennem resten af stammen.

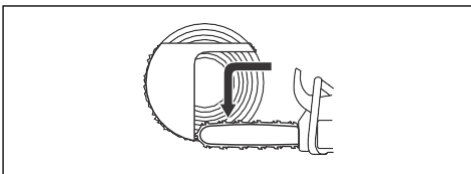

- Sav lige ind i stammen fra den anden side af træet for at fuldføre brudpunktets bredde.
- Sav med skubbende savkæde, indtil 1/3 af stammen er tilbage, for at opnå det sikre hjørne.

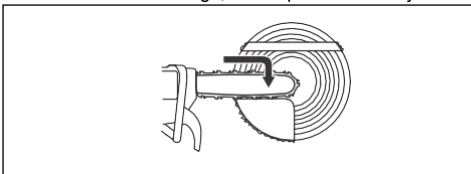

3. Slå en kile ind i savsnittet bagfra.

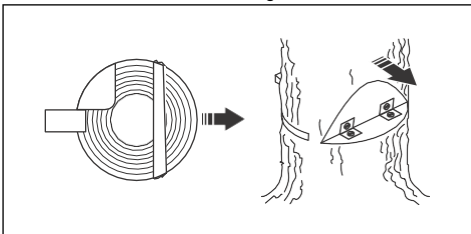

4. Sav hjørnet af for at få træet til at falde.

**Bemærk:** Hvis træet ikke falder, skal du slå på kilen, indtil det gør.

5. Når træet begynder at falde, skal du bruge retrætevejen til at bevæge dig væk fra træet. Flyt mindst 5 m væk fra træet.

## Sådan frigøres et fastfældet træ



**ADVARSEL:** Det er meget farligt og forbundet med meget stor ulykkesrisiko at fjerne et fastfældet træ. Hold dig ude af risikoområdet, og forsøg ikke at fælde et fastfældet træ.

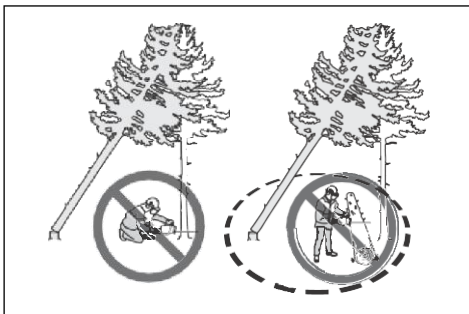

Den sikreste metode er at bruge et af følgende spil:

- Traktormonteret

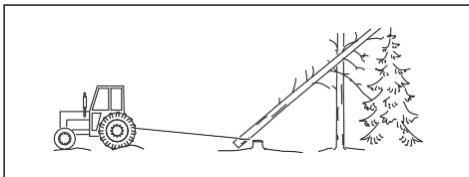

- Transportabel

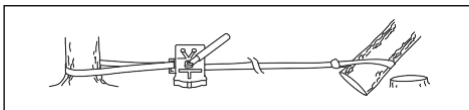

## Sådan saves i træer og grene, som befinder sig i spænd

- Find ud af, hvilken side af træet eller grenen, der er i spænd.
- Find ud af, hvor punktet med mest spænding er.

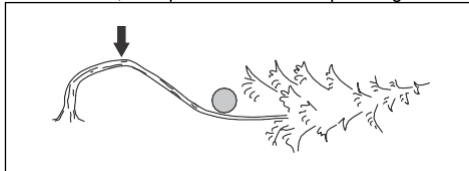

- Undersøg, hvad der er den sikreste procedure for at udløse spændingen.

**Bemærk:** I nogle situationer er den eneste sikre procedure at bruge et spil og ikke dit produkt.

4. Hold dig på et sted, hvor træet eller grenen ikke kan ramme dig, når spændingen udløses.

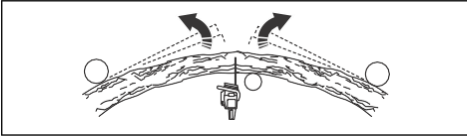

5. Lav et eller flere savsnit med tilstrækkelig dybde til at mindske spændingen. Sav ved eller i nærheden af punktet med maksimal spænding. Få træet eller grenen til at knække af ved punktet med maksimal spænding.

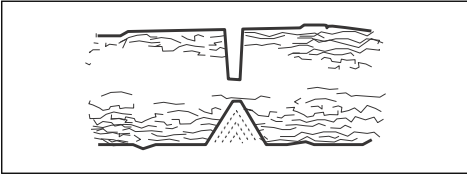

**ADVARSEL:** Sav ikke helt igennem et træ eller en gren, der er i spænd.



**ADVARSEL:** Vær forsigtig, når du saver i et træ, der er i spænd. Der er

risiko for, at træet bevæger sig hurtigt før eller efter, at du saver i det. Der kan forekomme alvorlig personskade, hvis du er i forkert position, eller hvis du saver forkert.

6. Hvis du skal save tværs igennem træet/grenen, skal du lave 2 til 3 snit 1 tomme fra hinanden og med en dybde på 2 tommer.

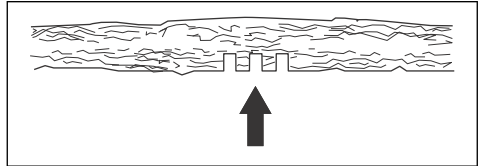

7. Fortsæt med at save mere ind i træet, indtil træet/grenen bøjer og spændingen udløses.

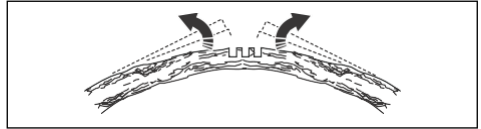

8. Sav træet/grenen fra den modsatte side af bøjningen, efter at spændingen er udløst.

## Vedligeholdelse

### Indledning



**ADVARSEL:** Læs og forstå sikkerhedskapitlet, før du udfører vedligeholdelse på produktet.

Nedenfor vises en oversigt over det vedligeholdelsesarbejde, der skal udføres på produktet. Se *Vedligeholdelse på side 25* for flere oplysninger.

### Vedligeholdelsesskema



**ADVARSEL:** Fjern batteriet, før du udfører vedligeholdelse.

| Vedligeholdelse  | Før hver anvendelse | Ugentligt | Månedligt |
|--|---------------------|-----------|-----------|
| Rengør de udvendige dele af produktet.   | X                   |           |           |
| Kontrollér, at strømudløseren og strømudløserlåsen fungerer i sikkerhedsmæssig henseende.  | X                   |           |           |
| Rens kædebremsen, og sørg for, at den fungerer sikkert. Sørg for, at kædefangeren ikke er beskadiget. Udskift den om nødvendigt. | X                   |           |           |
| Drej sværdet for at få mere ensartet slid på det. Sørg for, at smørehullet i sværdet ikke er tilstoppet. Rens kædesporet.        | X                   |           |           |

| Vedligeholdelse   | Før hver anvendelse | Ugentligt | Månedligt |
|---|---------------------|-----------|-----------|
| Sørg for, at skæret og skæreværnet ikke har nogen revner, og at de ikke er beskadigede. Udskift skæret eller skæreværnet, hvis de har revner, eller hvis de har været udsat for slag. | X                   |           |           |
| Sørg for, at sværdet og savkæden har nok olie.  | X                   |           |           |
| Kontrollér savkæden. Se efter revner, og sørg for, at savkæden ikke er stiv eller usædvanligt slidt. Udskift om nødvendigt.   | X                   |           |           |
| Skærp savkæden. Kontrollér spændingen og tilstanden af savkæden. Kontrollér for slitage af drivhjulet, og udskift efter behov.  | X                   |           |           |
| Rengør luftindtaget på produktet.   | X                   |           |           |
| Sørg for, at skruer og møtrikker er spændt.   | X                   |           |           |
| Kontrollér, at tastaturet fungerer korrekt, og at det ikke er beskadiget.   | X                   |           |           |
| Brug en fil til at fjerne ujævnheder fra æggen af sværdet.  |                     | X         |           |
| Smør nålelejet Se <i>Sådan smøres nålelejet på side 32.</i>   |                     | X         |           |
| Kontrollér forbindelserne mellem batteriet og produktet. Kontrollér forbindelserne mellem batteriet og batteriopladeren.  |                     |           | X         |
| Tøm og rengør olietanken.   |                     |           | X         |
| Blæs forsigtigt igennem produktets og batteriets køleåbninger med trykluft.   |                     |           | X         |

## Vedligeholdelse og eftersyn af sikkerhedsanordninger på produktet

### Sådan foretages en kontrol af forreste håndbeskyttelse

Foretag regelmæssigt kontrol af forreste håndbeskyttelse og træghedsfunktionen.

1. Sørg for, at forreste håndbeskyttelse ikke har skader som f.eks. revner.

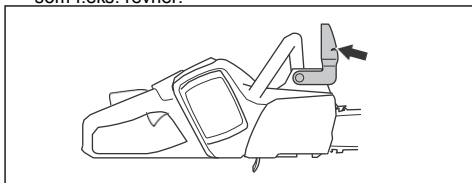

2. Sørg for, at forreste håndbeskyttelse går let, og at den er sikkert fastgjort til produktet.

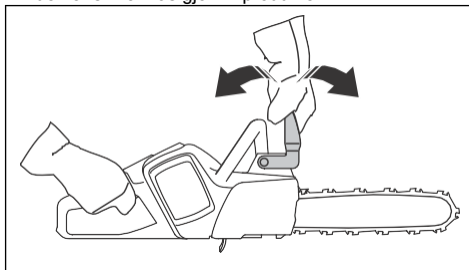

3. Placer produktet med slukket motor på en stub eller andet stabilt underlag.

4. Hold det bageste håndtag, og slip det forreste håndtag. Lad produktet ramme stubben.



5. Kontrollér, om kædebremsen indkobles, når sværdspidsen rammer stubben.

### Sådan foretages en kontrol af bremseudløseren

1. Anbring produktet på et stabilt underlag, og start det. Se *Sådan startes produktet på side 17.*



**ADVARSEL:** Sørg for, at savkæden ikke er i kontakt med jorden eller noget andet.

2. Læg fingrene og tommelfingrene rundt om håndtagene, og hold godt fast på produktet.

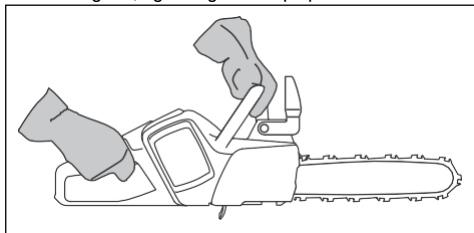

3. Giv fuld gas, og vip venstre håndled mod kastbeskyttelsen for at aktivere kædebremsen. **Savkæden skal stoppe øjeblikkeligt.**



**ADVARSEL:** Slip ikke det forreste håndtag!

### Sådan kontrolleres låsen på strømudløseren

1. Kontrollér, at strømudløseren og låsen på strømudløseren bevæger sig frit, og at returfejderen fungerer korrekt.

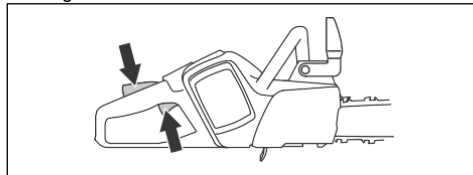

2. Tryk strømudløserlåsen fremad (A) og ned (B). Tryk strømudløserlåsen mod håndtaget, og kontrollér, at den vender tilbage til udgangsstillingen, når den slippes.

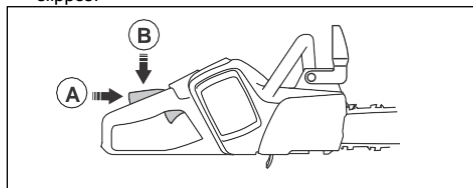

3. Kontrollér, at strømudløseren låses i tomgangsposition, når låsen på strømudløseren slippes.

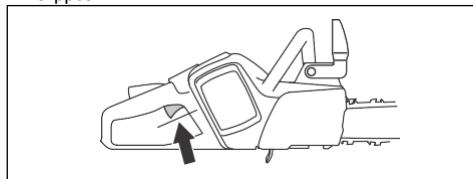

4. Start produktet, og giv fuld gas.
5. Slip strømudløseren, og sørg for, at savkæden standser, og at den bliver stående stille.



**ADVARSEL:** Hvis savkæden roterer, når strømudløseren er i tomgangsposition, skal du kontakte din serviceforhandler.

### Sådan foretages en kontrol af kædefangeren

1. Sørg for, at der ikke er skader på kædefangeren.
2. Kontrollér, at kædefangeren er stabil og fastgjort til produktets kabinet.

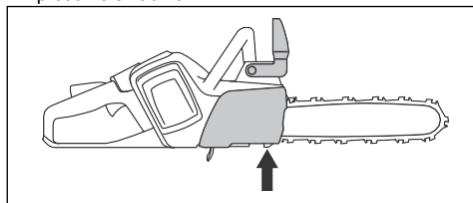

## Sådan kontrolleres brugergrænsefladens funktioner.

1. Start produktet. Se *Sådan startes produktet på side 17*.
2. Tryk og hold nede på start/stop-knappen.
3. Sørg for, at produktet standser, og at den grønne lysdiode slukkes.

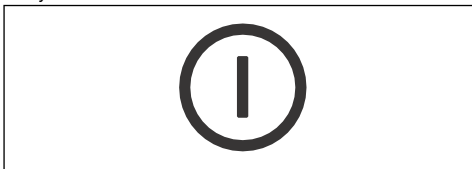

## Sådan kontrolleres batteriet og batteriholderen

1. Rengør batteriet og batteriholderen med en blød børste.
2. Rengør køleribberne og batteritilslutningerne.

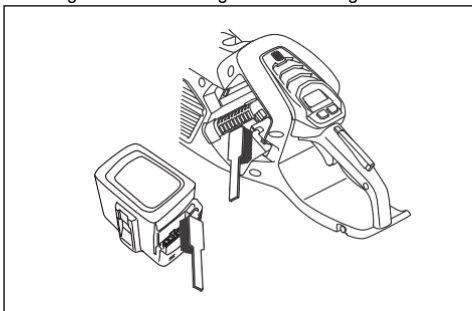

3. Sørg for, at batteriet ikke er revnet eller beskadiget.

## Sådan kontrolleres batteriopladeren

1. Sørg for, at batteriopladeren eller strømforsyningskablet ikke er beskadiget. Se efter revner og andre skader.

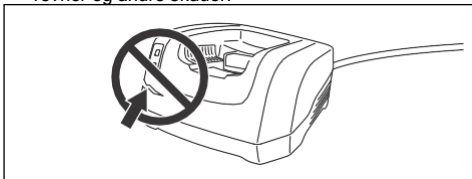

## Sådan renses kølesystemet

Kølesystemet holder motortemperaturen nede. Kølesystemet inkluderer et luftindtag på venstre side af produktet og en blæser på motoren.

1. Rengør kølesystemet med en børste hver uge eller oftere, hvis det er nødvendigt.

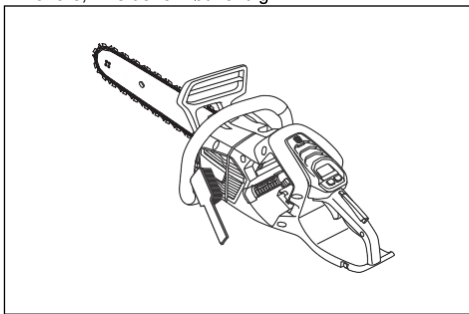

2. Sørg for, at kølesystemet ikke er snavset eller tilstoppet.



**BEMÆRK:** Et snavset eller tilstoppet kølesystem kan medføre, at produktet bliver for varmt. Dette forårsager skader på produktet.

## Sådan skærpes savkæden

### Information om sværdet og savkæden



**ADVARSEL:** Brug beskyttelseshandsker, når du bruger eller udfører vedligeholdelse på savkæden. En savkæde, der ikke bevæger sig, kan også forårsage skader.

Udskift slidte eller beskadigede sværd eller savkæder med de kombinationer af sværd og savkæder, der anbefales af Husqvarna. Dette er nødvendigt for at opretholde produktets sikkerhedsfunktioner. Se *Tilbehør på side 36* for en liste over reservesværd og kædekombinationer, vi anbefaler.

- Sværdets længde, tommer/cm. Oplysninger om sværdets længde kan som regel findes på den fjerne ende af sværdet.

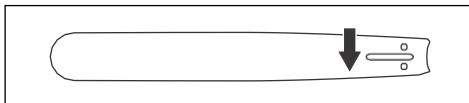

- Antal tænder i næsehjulet (T).

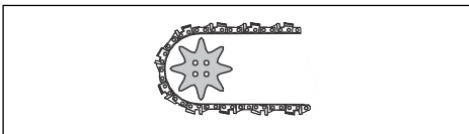

- Kædedeling, tommer. Afstanden mellem drivleddene og savkæden skal justeres ind efter afstanden



mellem tænderne på sværdets næsehjul og drivhjulet.

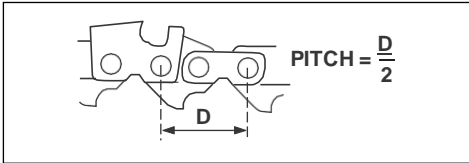

- Antal drivled (stk.). Antallet af drivled bestemmes af typen af sværd.

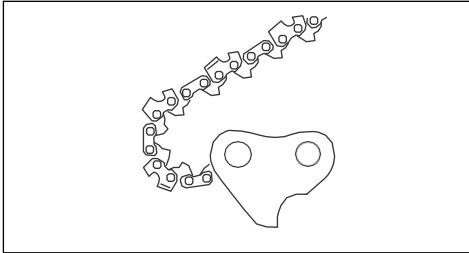

- Sværdsporsbredde, tommers/mm. Sporbredden i sværdet skal være den samme som bredden af kædens drivled.

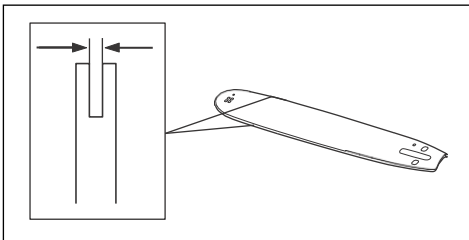

- Savkædeoliehul og hul til kædestrammertap. Sværdet skal flugte med produktet.

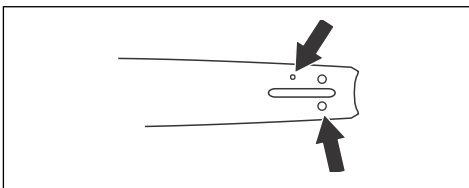

- Drivledsbredde, mm/tommer

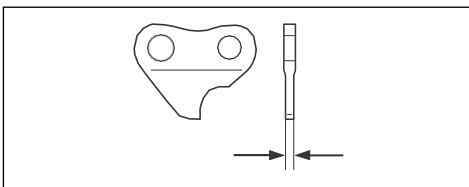

## Generelle oplysninger om, hvordan du filer skæretøjet

Benyt aldrig en sløv savkæde. Hvis savkæden er sløv, skal du påføre mere tryk for at skubbe sværdet gennem træet. Hvis savkæden er meget sløv, er der ingen træspåner, men savsmuld.

En skarp savkæde æder sig gennem træet, og træspånerne bliver lange og tykke.

Skæretanden (A) og ryttermålet (B) tilsammen udgør den skærende del af savkæden, skæret. Højdeforskellen mellem de to udgør skæredybden (rytterhøjde).

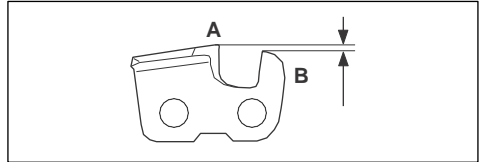

Ved filing af skæret skal du tænke på følgende:

- Filevinkel.

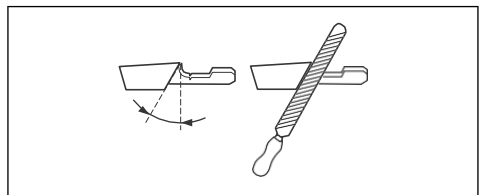

- Skærevinkel.

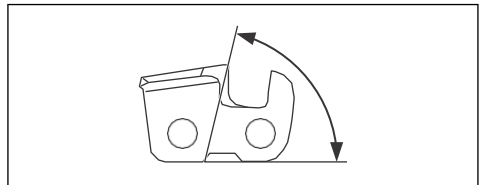

- Filestilling.

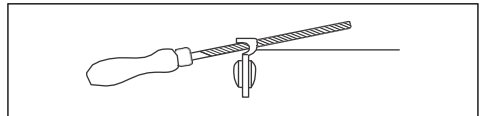

- Rundfildiameter.

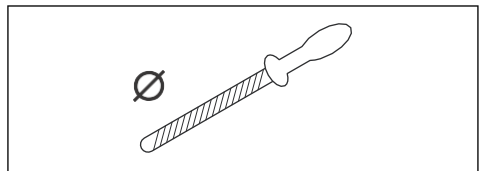

Det er ikke nemt at file en savkæde korrekt uden det rette udstyr. Brug et ryttermål, der er anbefalet af

Husqvarna. Dette vil hjælpe dig med at bevare maksimal skærekapacitet og minimum risiko for kast.



**ADVARSEL:** Styrken af et kast øges meget, hvis du ikke følger instruktionerne vedrørende filning.

**Bemærk:** Se *Sådan skærpes savkæden på side 28* for oplysninger om filning af savkæden.

### Sådan filer du skæretøjet

1. Brug en rundfil og et ryttermål til at file skæretænderne.

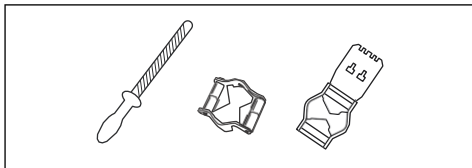

**Bemærk:** Se *Tilbehør på side 36* for at få oplysninger om, hvilket ryttermål, Husqvarna anbefaler til din savkæde.

2. Sæt ryttermålet korrekt på skæretøjet. Se vejledningen, der leveres med ryttermålet.
3. Flyt filen fra den indvendige side af skæretænderne og ud. Reducer trykket på trækket i savkæden.

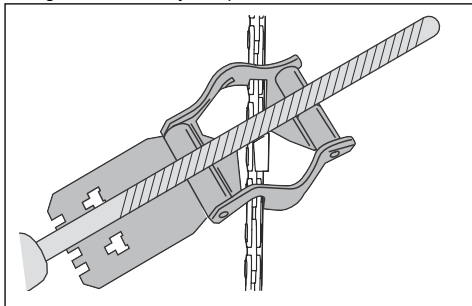

4. Fjern materiale fra den ene side af skæretænderne.
5. Vend produktet, og fjern materiale fra den anden side.
6. Sørg for, at alle skæretænderne har samme længde.

### Generelle oplysninger om, hvordan du justerer rytterhøjden

Rytterhøjden (C) reduceres, når du filer skæretanden (A). For at bevare maksimal skærekapacitet skal du fjerne filningsmaterialer fra ryttermålet (B) for at modtage den anbefalede rytterhøjde. Se *Tilbehør på side 36* for vejledning om, hvordan du opnår den korrekte rytterhøjde for din savkæde.

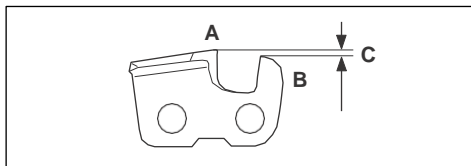

**ADVARSEL:** Hvis rytterhøjden er for stor, øges risikoen for kast!

### Sådan justeres rytterhøjden

Før du justerer dybdemåleren eller skærper skærene, skal du se *Sådan filer du skæretøjet på side 30* for instruktioner. Vi anbefaler, at du justerer rytterhøjden efter hver tredje savkædefilning.

Vi anbefaler, at du anvender vores dybdemåleværktøj, så du er sikker på at modtage den korrekte rytterhøjde og den rigtige vinkel på rytterhøjden.

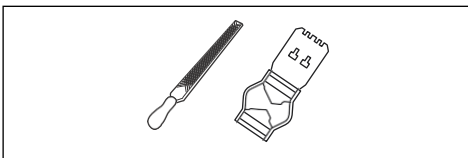

1. Brug en fladfil og et dybdemåleværktøj til at justere rytterhøjden. Brug kun dybdemåleværktøj, der er anbefalet af Husqvarna, så du er sikker på at få de korrekte indstillinger for rytterhøjde og den rigtige vinkel på rytterhøjden.
2. Placer dybdemåleværktøjet på savkæden.

**Bemærk:** Se dybdemåleværktøjets emballage for yderligere oplysninger om, hvordan du bruger værktøjet.

3. Brug fladfilen til at fjerne den del af ryttermålet, der stikker ud gennem dybdemåleværktøjet.

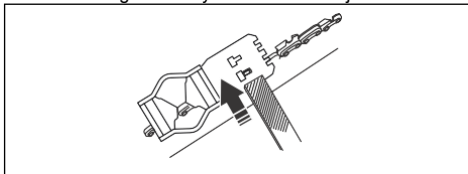

### Sådan justerer du spændingen på savkæden



**ADVARSEL:** En savkæde uden den korrekte spænding kan løsnes fra sværdet og forårsage alvorlig personskade eller dødsfald.

En savkæde bliver længere, når du bruger den. Juster savkæden regelmæssigt.

1. Løsn sværdmøtrikken, der holder drivhulets afskærmning. Brug ring- og gaffelnøglen.

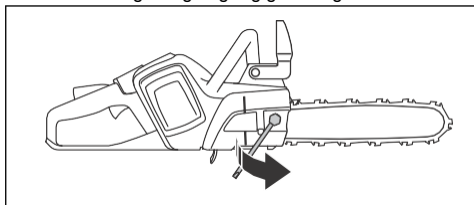

2. Løft forenden af sværdet, og drej kædestrammerskruen. Brug ring- og gaffelnøglen.
3. Spænd savkæden, indtil den slutter tæt mod sværdet.

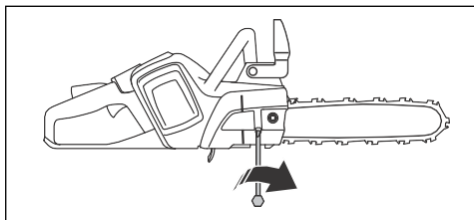

4. Spænd sværdmøtrikkerne med ring- og gaffelnøglen, og løft forenden af sværdet på samme tid.

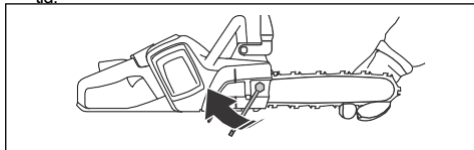

5. Kontrollér, at savkæden let kan trækkes rundt med hånden, og at den ikke hænger ned fra sværdet.

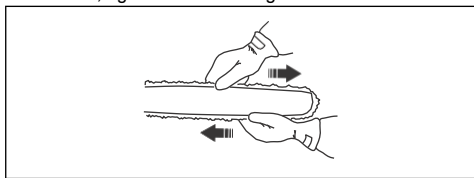

**Bemærk:** Se *Produktoversigt* på side 2 for at se placeringen af kædestrammerskruen på dit produkt.

## Sådan kontrolleres savkædesmøringen

Kontrollér savkædesmøringen ved hver tredje batteriopladning.

1. Start produktet, og lad det køre ved 3/4 af fuld hastighed. Hold sværdet ca. 20 cm (8 tommer) over en lys overflade.

2. Hvis savkædesmøringen er korrekt, vil du se en klar linje af olie på overfladen efter 1 minut.



3. Hvis savkædesmøringen ikke er korrekt, skal du foretage følgende kontroller.

- a) Kontrollér oliekanalen i sværdet for at sikre, at den ikke er blokeret. Rens den om nødvendigt.

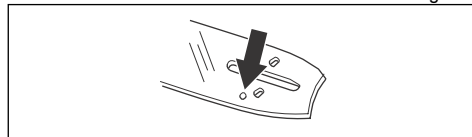

- b) Kontrollér sporet i kanten af sværdet for at sikre, at det er rent. Rens den om nødvendigt.

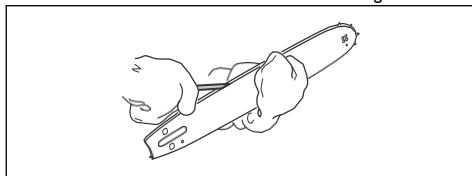

- c) Kontrollér, at sværdets næsehjul går let, og at smørehullet på sværdets næsehjul ikke er blokeret. Rens og smør om nødvendigt.

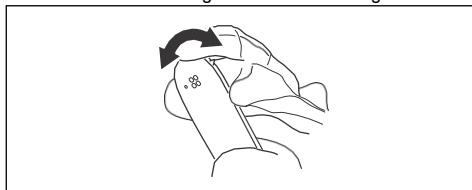

4. Hvis savkædesmøringen ikke virker, efter at du har fulgt ovenstående trin, skal du henvende dig til serviceforhandleren.

## Sådan foretages en kontrol af roset-drivhjulet

Koblingstromlen er forsynet med et roset-drivhjul, som kan udskiftes.

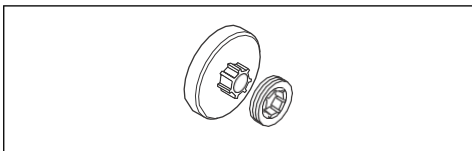

1. Sørg for, at roset-drivhjulet ikke er slidt. Udskift om nødvendigt.
2. Udskift roset-drivhjulet ved hver savkædeudskiftning.

## Sådan smøres nålelejet

1. Træk kastbeskyttelsen bagud for at deaktivere kædebremsen.
2. Løsn sværdmøtrikkerne, og fjern koblingsdækslet.

**Bemærk:** Visse modeller har kun én sværdmøtrik.

3. Placer produktet på en plan overflade med koblingstromlen opad.
4. Smør nålelejet med en fedtsprøjte. Brug motorolie eller leje-fedt af høj kvalitet.

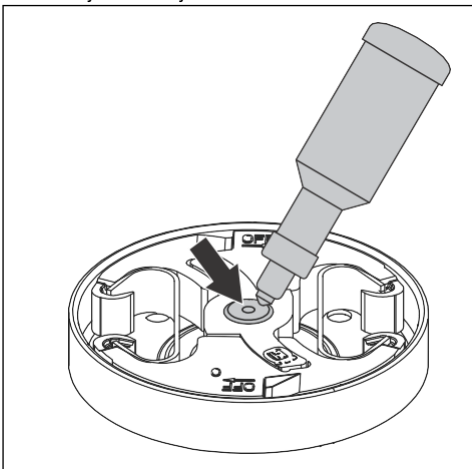

## Sådan efterses skæreudstyret

1. Kontrollér, at der ikke er revner i nitter og led, og at ingen nitter er løse. Udskift dem, hvis det er nødvendigt.

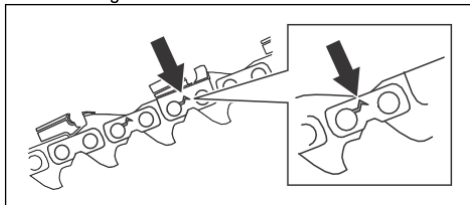

2. Kontrollér, at savkæden er nem at bøje. Udskift savkæden, hvis den er stiv.
3. Sammenlign savkæden med en ny savkæde for at afgøre, om nitter og led er slidte.
4. Udskift savkæden, når den længste del af skæretanden er mindre end 4 mm. Udskift også kæden, hvis der er revner i skærene.

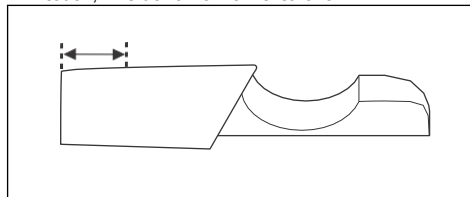

## Sådan kontrolleres sværdet

1. Sørg for, at oliekanalen ikke er tilstoppet. Rengør den, hvis det er nødvendigt.

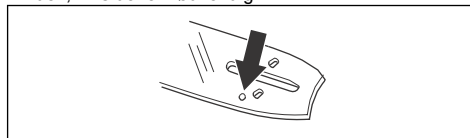

2. Undersøg, om der er ujævnheder på sværdets kanter. Fjern ujævnheder med en fil.

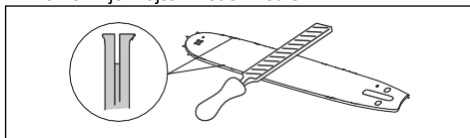

3. Rengør sporet på sværdet.

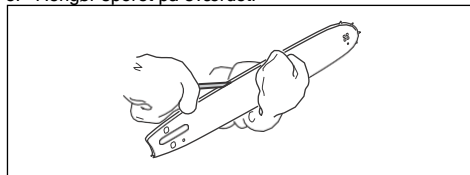

4. Undersøg sporet i sværdet for slitage. Udskift sværdet, hvis det er nødvendigt.

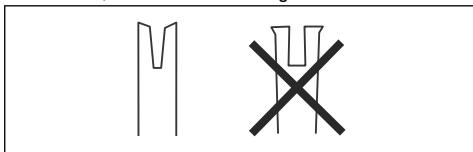

5. Undersøg, om sværdspidsen er ujævn eller meget slidt.

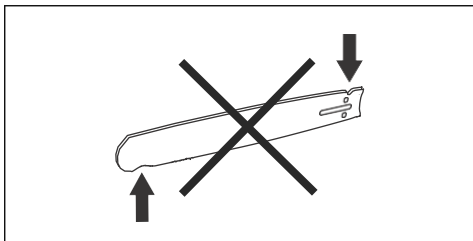

6. Kontrollér, at sværdets næsehjul bevæger sig frit, og at smørehullet på sværdets næsehjul ikke er blokeret. Rens og smør, hvis det er nødvendigt.



7. Drej sværdet dagligt for at forlænge dets levetid.

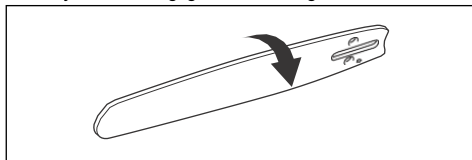

## Sådan justeres kædeoliestrømmen



**ADVARSEL:** Stands motoren, før du foretager justeringer af oliepumpen.

- Drej justeringsskruen på oliepumpen. Brug en skruetrækker eller topnøglen.

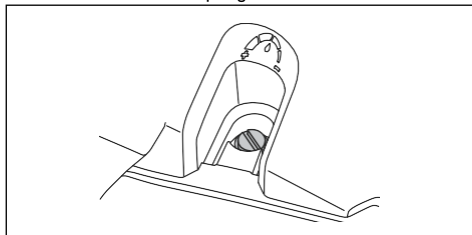

- a) Skru justeringsskruen mod uret for at øge oliestrømmen.
- b) Skru justeringsskruen med uret for at reducere oliestrømmen.

## Fejlfinding

### Brugergrænseflade

| Kontrollampe-skærm            | Mulige fejl  | Mulig løsning                                 |
|-------------------------------|--|---|
| Advarselsindikatoren blinker. | Kædebremsen er aktiveret.                                  | Deaktiver kædebremsen.                        |
|                               | Temperaturafvigelse.                                       | Lad produktet køle ned.                       |
|                               | Overbelastning. Savkæden kan ikke bevæge sig.              | Frigør savkæden.                              |
|                               | Strømdløseren og start/stopknappen trykkes ind på én gang. | Slip strømdløseren for at aktivere produktet. |

| Kontrollampe-skærm                  | Mulige fejl          | Mulig løsning                  |
|-------------------------------------|----------------------|--------------------------------|
| Den grønne aktiverings-LED blinker. | Lav batterispænding. | Oplad batteriet.               |
| Advarselsindikatoren er tændt.      | Service.             | Kontakt din serviceforhandler. |

## Batteri

| Problem                    | Mulige fejl                          | Mulig løsning  |
|----------------------------|--------------------------------------|--|
| Den grønne LED blinker.    | Lav batterispænding.                 | Oplad batteriet.   |
| Den røde fejl-LED blinker. | Batteriet er afladet.                | Oplad batteriet.   |
|                            | Temperaturoafvigelse.                | Brug batteriet i temperaturer mellem -10 °C (14 °F) og 40 °C (104 °F). |
|                            | Overspænding.                        | Fjern batteriet fra batteriopladeren.                                  |
| Den røde fejl-LED lyser.   | Batteriforskellen er for stor (1 V). | Kontakt din serviceforhandler.   |

## Batterioplader

| LED-display                   | Mulige fejl           | Mulig løsning  |
|-------------------------------|-----------------------|--|
| Blinkende advarselsindikator. | Temperaturoafvigelse. | Brug batteriet i omgivelser, hvor temperaturer ligger mellem 5°C/41°F og 40°C/104°F. |
| Advarselsindikatoren lyser.   |                       | Henvend dig til din serviceforhandler.   |

---

## Transport, opbevaring og bortskaffelse

---

### Transport og opbevaring

- De medfølgende li-ion-batterier overholder lovkravene vedrørende farligt gods.
- Overhold de særlige krav vedrørende emballage og etiketter til kommerciel transport, herunder tredjeparter og speditorer.
- Tal med en person med specialuddannelse i farligt materiale, før du sender produktet. Overhold alle gældende nationale bestemmelser.
- Sæt tape på åbne kontakter, når batteriet lægges i en pakke. Sørg for, at batteriet ikke kan bevæge sig i pakken.
- Fjern altid batteriet ved opbevaring eller transport.
- Sæt batteriet og batteriopladeren i et rum, der er tørt og fri for fugt og frost.
- Batteriet må ikke opbevares på steder, hvor statisk elektricitet kan forekomme. Opbevar ikke batteriet i en metalkasse.
- Opbevar batteriet ved temperaturer på mellem 5 °C/41 °F og 25 °C/77 °F og væk fra direkte sollys.
- Opbevar batteriopladeren ved temperaturer på mellem 5 °C/41 °F og 45 °C/113 °F og væk fra direkte sollys.
- Brug kun batteriopladeren ved en omgivende temperatur på mellem 5 °C/41 °F og 40 °C/104 °F.
- Oplad batteriet 30 % til 50 %, før du sætter det til opbevaring i længere tid.

- Opbevar batteriopladeren i et rum, der er lukket og tørt.
- Hold batteriet væk fra batteriopladeren under opbevaring. Lad ikke børn og andre ikke-autoriserede personer røre ved udstyret. Opbevar udstyret i et rum, der kan aflåses.
- Rengør produktet, og udfør fuld service, før du sætter produktet til opbevaring i længere tid.
- Brug transportskærmen på produktet for at forhindre personskader eller skader på produktet under transport og opbevaring.
- Fastspænd produktet sikkert under transporten.

genbrugsstation til elektrisk og elektronisk udstyr. Dette hjælper med at forhindre skader på miljøet og på personer.

Kontakt lokale myndigheder, et renovationselskab eller din forhandler for at få flere oplysninger.



**Bemærk:** Symbolet vises på produktet eller emballagen til produktet.

## Bortskaffelse af batteriet, batteriopladeren og produktet

Symbolet nedenfor betyder, at produktet ikke er almindeligt husholdningsaffald. Aflever det på en

## Tekniske data

### Tekniske data

|  | 542i XP®              | 542i XP®G             |
|--|-----------------------|-----------------------|
| <b>Motor</b>   |                       |                       |
| Type   | BLDC (børsteløs) 36 V | BLDC (børsteløs) 36 V |
| <b>Funktioner</b>  |                       |                       |
| Lavenergistilstand   | savE                  | savE                  |
| <b>Smøresystem</b>   |                       |                       |
| Type af oliepumpe  | Justerbar             | Justerbar             |
| Olietankens kapacitet, liter/cm <sup>2</sup>                     | 180                   | 180                   |
| <b>Vægt</b>  |                       |                       |
| Kædesav uden batteri, sværd, savkæde og tom kædeolietank, kg     | 3,7                   | 3,7                   |
| <b>Vandbeskyttelsesniveau</b>                                    |                       |                       |
| IPX4   | Ja                    | Ja                    |
| <b>Støjemissioner <sup>2</sup></b>                               |                       |                       |
| Lydeffektniveau, målt dB(A)                                      | 102                   | 102                   |
| Lydeffektniveau, garanteret L <sub>WA</sub> dB(A)                | 104                   | 104                   |
| <b>Lydniveauer <sup>3</sup></b>                                  |                       |                       |
| Lydtryksniveau ved brugerens ører, målt i henhold til EN 62841-1 | 91                    | 91                    |

<sup>2</sup> Støjemissioner til omgivelserne målt som lydeffekt (L<sub>WA</sub>) i henhold til EF-direktiv 2000/14/EF.

<sup>3</sup> Rapporterede data for lydtryksniveau for maskinen har en typisk statistisk spredning (standardafvigelse) på 3 dB(A).

|   |                   |                   |
|---|-------------------|-------------------|
|   | <b>542i XP®</b>   | <b>542i XP®G</b>  |
| <b>Vibrationsniveauer <sup>4</sup></b>  |                   |                   |
| Forreste håndtag m/s <sup>2</sup>       | 4,3               | 4,3               |
| Bageste håndtag m/s <sup>2</sup>        | 4,8               | 4,8               |
| <b>Savkæde/sværd</b>                    |                   |                   |
| Anbefalede sværdlængder, cm             | 30-40             | 30-40             |
| Effektiv skærelængde, cm                | 28-38             | 28-38             |
| Type af drivhjul/antal tænder           | m0.325"/7 (SP21G) | m0.325"/7 (SP21G) |
| Maks. kædehastighed/(savE), m/s         | 24 (18)           | 24 (18)           |
| <b>Radiofrekvensdata for Bluetooth®</b> |                   |                   |
| Frekvensbånd, GHz                       | 2,4-2,4835        | 2,4-2,4835        |
| Udgangseffekt, maks. dBm 0              | 0                 | 0                 |

## Tilbehør

### Kombinationer af sværd og savkæde

Følgende skæreudstyr er godkendt til Husqvarna 542i XP®, 542i XP®G.

| Sværd          |                    |                |                              | Savkæde         |                        |                             |
|----------------|--------------------|----------------|------------------------------|-----------------|------------------------|-----------------------------|
| Længde, tommer | Kædedeling, tommer | Sporbredde, mm | Maks. antal tænder, næsehjul | Type            | Længde, driv-led (nr.) | Begrænset kasttilbøjelighed |
| 13             | 0,325              | 1,3            | 11T                          | Husqvarna SP33G | 56                     | Ja                          |
| 15             |                    |                |                              |                 | 64                     |                             |
| 12             | 0,325 mini         | 1,1            | 8T                           | Husqvarna SP21G | 51                     | Ja                          |
| 14             |                    |                |                              |                 | 59                     |                             |
| 16             |                    |                |                              |                 | 64                     |                             |







### Opfyldningsudstyr og filevinkler

Brug af Husqvarna ryttermål giver dig de korrekte filevinkler. Vi anbefaler, at du altid bruger et Husqvarna ryttermål til at gendanne savkædens skarphed. Reservedelsnumrene fremgår af nedenstående tabel.

Hvis du ikke ved, hvilken savkæde du har på dit produkt, skal du kontakte din serviceforhandler.

<sup>4</sup> Vibrationsniveau iht. EN 62841-4-1. Rapporterede data for vibrationsniveau har en typisk statistisk spredning (standardafvigelse) på en m/s<sup>2</sup>. De angivne vibrationsdata gælder målinger, hvor maskinen er installeret med en specifik sværdlængde og den anbefalede kædetype. Hvis maskinen er installeret med en anden sværdlængde, kan vibrationsniveauet variere med maks. ± 1,5 m/s<sup>2</sup>.

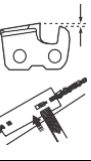

|  |   |   |   |   |   |   |  |
|--|---|---|---|---|---|---|--|
|  |  |  |  |  |  |  |  |
| <b>SP21G</b>   | <b>4,0 mm</b>   | <b>60°</b>  | <b>30°</b>  | <b>0°</b>   | <b>0,65 mm</b>  | <b>5950046-01</b>   | <b>5950047-01</b>  |
| <b>SP33G</b>   | <b>3/16"/4,8 mm</b>   | <b>80°</b>  | <b>80°</b>  | <b>0°</b>   | <b>0,65 mm</b>  | <b>5869334-01</b>   | <b>5869384-01</b>  |

## Godkendte batterier

| Batteri              | BLi200X    | BLi300     |
|----------------------|------------|------------|
| Type                 | Lithiumion | Lithiumion |
| Batterikapacitet, Ah | 5,2        | 9,4        |
| Nominel spænding, V  | 36         | 36         |
| Vægt, kg             | 1,4        | 2,0        |

## Godkendte batteriladere

| Batterioplader      | QC500   |
|---------------------|---------|
| Indgangsspænding, V | 100-240 |
| Frekvens, Hz        | 50-60   |
| Effekt, watt        | 500     |

# Overensstemmelseserklæring

## EU-overensstemmelseserklæring

Vi, **Husqvarna AB**, SE-561 82 Huskvarna, Sverige,  
tlf.: +46-36-146500 erklærer under eneansvar, at det  
pågældende produkt:

|                       |                                    |
|-----------------------|------------------------------------|
| <b>Beskrivelse</b>    | Batteridrevet kædesav              |
| <b>Varemærke</b>      | Husqvarna                          |
| <b>Type / model</b>   | 542i XP®, 542i XP®G                |
| <b>Identifikation</b> | Serienumrene fra 2023 og fremefter |

overholder følgende EU-direktiver og bestemmelser:

| <b>Regulativ</b> | <b>Beskrivelse</b>                           |
|------------------|--|
| 2006/42/EF       | "vedrørende maskiner"                        |
| 2014/30/EMC      | "vedrørende elektromagnetisk kompatibilitet" |
| 2011/65/EU       | "vedrørende begrænsning af farlige stoffer"  |
| 2000/14/EF       | "vedrørende støjmissioner til omgivelserne"  |
| 2014/53/EU       | "vedrørende radioudstyr"                     |

og at følgende standarder og/eller tekniske  
specifikationer anvendes: EN 62841-1:2015/A11:2022  
(IEC 62841-1:2014), EN 62841-4-1:2020, EN ISO  
12100:2010, EN 61000-6-3:2007+A1:2011+AC:2012,  
EN 6100-6-1:2007, EN IEC 63000:2018.

For produkter med Bluetooth®-funktion også: ETSI EN  
301 489-1 v.1.9.1, ETSI EN 301 489-17 v.3.2.4, EN 300  
328 v.2.2.2.

Certifikatnumre: 0404/23/2584.

Udpeget organ: 0404, SMP Svensk Maskinprovning  
AB, Box 4053, SE-904 03 Umeå, Sweden har foretaget  
en EF-typegodkendelse i henhold til maskindirektivets  
(2006/42/EF) artikel 12, pkt. 3b.

SMP Svensk Maskinprovning AB har også bekræftet  
overensstemmelse med bilag V til Rådets direktiv  
2000/14/EF.

Vedr. oplysninger om støjmission, se *Tekniske data på  
side 35*.

Huskvarna, 2023-09-15

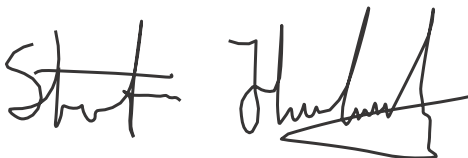

Stefan Holmberg, R&D Director, Technology  
Management, Husqvarna AB.

Ansvarlig for teknisk dokumentation.



## Registrerede varemærker

Bluetooth® -navnet og -logoerne er registrerede  
varemærker tilhørende *Bluetooth SIG, inc.*, og al  
Husqvarnas brug deraf sker på licens.

# Sisälllys

|                    |    |  |    |
|--------------------|----|--|----|
| Johdanto .....     | 39 | Kuljettaminen, säilyttäminen ja hävittäminen ..... | 71 |
| Turvallisuus ..... | 41 | Tekniset tiedot .....                              | 71 |
| Asentaminen .....  | 50 | Tarvikkeet .....                                   | 72 |
| Käyttö .....       | 51 | Vaatimustenmukaisuusvakuutus.....                  | 74 |
| Huolto .....       | 62 | Rekisteröidyt tavamerkit.....                      | 74 |
| Vianmääritys.....  | 70 |  |    |

## Johdanto

### Käyttötarkoitus

Tämä metsäkäyttöön tarkoitettu moottorisaha on suunniteltu metsätöihin, kuten puiden kaatamiseen, karsimiseen ja katkomiseen.

**Huomautus:** Kansalliset määräykset saattavat rajoittaa tuotteen käyttöä.

### Tuotekuvaus

Tämä laite on sähkömoottorilla toimiva moottorisaha.

Käytön aikaista turvallisuutta ja tehokkuutta kehitetään jatkuvasti. Lisätietoja saat huoltoliikkeestä.

### Tuotteen kuvaus

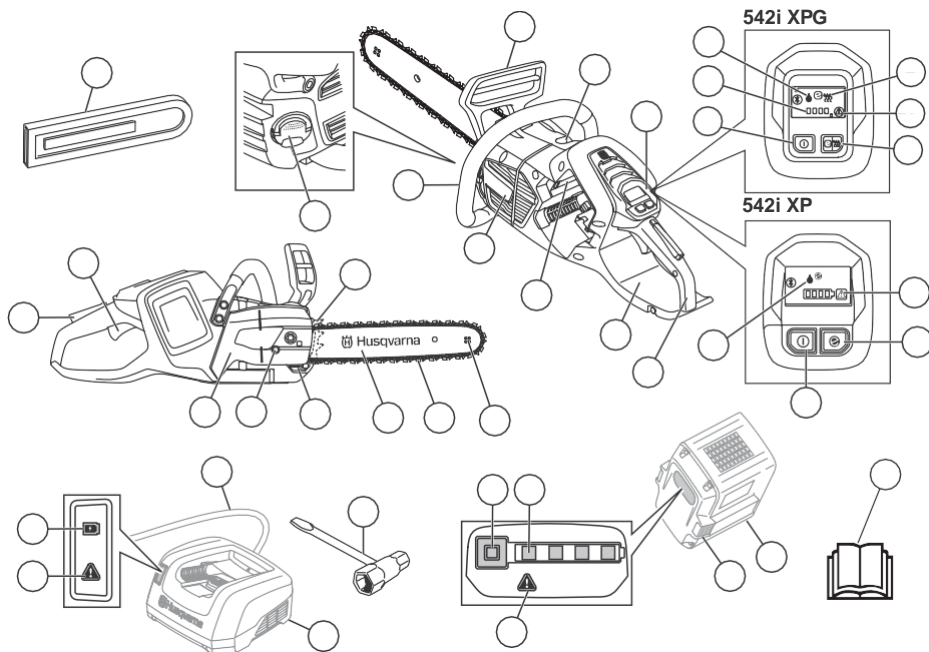

1. Takapotkusuojaus
2. Etukahva
3. Käyttöliittymä
4. Käynnistys-/pysäytyspainike

5. Varoitusvalo
6. SavE-painike
7. Öljyn tason merkkivalo
8. Kahvan lämmityksen ilmaisim

9. Takakahva ja oikean käden suojus
10. Huomio- ja varoitustarra
11. Tuulettimen kotelo
12. Ketjuöljysäiliö
13. Kuljetussuojus
14. Käyttöliipaisimen varmistin
15. Käyttöliipaisin
16. Vetopyörän suojus
17. Ketjun kiristysruuvi
18. Ketjusieppo
19. Kuorituki
20. Kärkipyörä
21. Teräketju
22. Terälevy
23. Lataustilan ilmaisin
24. Varoitusvalo
25. Virtajohto
26. Akkulaturi
27. Yhdistelmäavain
28. Varoitusvalo
29. Painike, akun tila
30. Akun tila
31. Akun vapautuspainike
32. Akku
33. Käyttöohje
34. Öljypumpun säätöruuvi
35. Tuote- ja sarjanumerokilpi

## Tuotteen symbolit



Ole varovainen ja käytä tuotetta oikein. Tämä tuote voi aiheuttaa käyttäjälle tai sivullisille vakavia vammoja tai kuoleman.



Lue käyttöohje huolellisesti ja varmista, että ymmärrät sen sisällön, ennen kuin alat käyttää tätä tuotetta.



Käytä hyväksyttyä kypärää, kuulonsuojaimia ja silmäsuojaimia.



Käytä tuotetta molemmin käsin.



Tämä tuote täyttää voimassa olevien EY-direktiivien vaatimukset.



Laite täyttää sovellettavien UK-säädösten vaatimukset.



Melupäästöt ympäristöön eurooppalaisen direktiivin 2000/14/EY ja Uuden Etelä-Walesin lainsäädännön Protection of the Environment Operations (Noise Control) Regulation 2017 -asetuksen mukaisesti. Melupäästötiedot ilmoitetaan koneen arvokilvessä ja luvussa Tekniset tiedot.



Varoitus! Jos terälevyn kärki osuu johonkin, tämä saattaa aiheuttaa takapotkun. Tällöin terälevy sinkoutuu käyttäjää kohti. Vakava loukkaantumisen tai kuoleman vaara.



Ketjujarru, kytketty (oikea). Ketjujarru, vapautettu (vasen).



Ketjun pyörimissuunnan merkki.



Teräketjuöljy.



Suosittelut terävarustus tässä esimerkissä: Terälevyn pituus XX tuumaa (XX mm), kärkipyörän maks. säde/hampaiden lkm. X, teräketjun tyyppi Husqvarna HXX.



Nimellisjännite, V.



Tasavirta.



Suojattu roiskevalta vedeltä.



**Ympäristömerkintä.** Laitetta tai sen pakkausta ei saa hävittää kotitalousjätteen mukana. Vie se asianmukaiseen sähkö- ja elektroniikkalaitteiden keräyspisteeseen.



Jos tuotteessa on langaton *Bluetooth*<sup>®</sup>-tekniikka: Tuotteen nimitarraan on merkitty *Bluetooth*<sup>®</sup>-symboli. Katso kohdasta *Langaton Bluetooth*<sup>®</sup>-tekniikka sivulla 51.

## Turvallisuus

### Turvallisuusmääritelmät

Varoituksia, huomioita ja huomautuksia käytetään, kun jotakin käyttöohjeen osaa halutaan erityisesti korostaa.



**VAROITUS:** Tätä käytetään, jos käyttöohjeen noudattamatta jättämisestä voi seurata käyttäjän tai sivullisen vamma tai kuolema.



**HUOMAUTUS:** Tätä käytetään, jos käyttöohjeen noudattamatta jättämisestä voi seurata koneen, muiden materiaalien tai ympäristön vaurioituminen.

**Huomautus:** Tätä käytetään tietyissä tilanteissa tarvittavien lisätietojen antamiseen.

### Yleiset sähkötyökaluja koskevat varoitukset



**VAROITUS:** Lue kaikki tämän sähkötyökalun mukana tulevat turvavaroitukset, ohjeet, kuvat ja tekniset tiedot. Alla olevien ohjeiden noudattamatta jättäminen voi johtaa sähköiskuun, tulipaloon ja/tai vakavaan tapaturmaan.

- **Säästä kaikki varoitukset ja ohjeet tulevaa käyttöä varten.** Varoituksissa termillä "sähkötyökalu" tarkoitetaan verkkosähköllä toimivaa (johdollista) sähkötyökalua tai akkukäyttöistä (johdotonta) sähkötyökalua.

### Työalueen turvallisuus

- **Pidä työalue siistinä ja hyvin valaistuna.** Sotkuiset tai hämärät alueet ovat alttiita onnettomuuksille.
- **Älä käytä sähkötyökaluja räjähdysriskissä ympäristössä, esimerkiksi herkästi syttyvien nesteiden, kaasujen tai pölyn läheisyydessä.** Sähkötyökaluista lähtevät kipinät voivat sytyttää pölyn tai kaasut.
- **Pidä lapset ja sivulliset poissa, kun käytät sähkötyökalua.** Häiriöt voivat saada sinut menettämään työkalun hallinnan.

### Sähköturvallisuus

- **Sähkötyökalun pistokkeen on sovittava pistorasiaan. Älä koskaan muuta pistoketta millään tavoin. Älä käytä mitään pistokesovittimia maadoitettujen sähkötyökalujen kanssa.** Muuttamattomat pistokkeet ja sopivat pistorasiat vähentävät sähköiskun vaaraa.
- **Varo koskettamasta maadoitettuja pintoja, kuten putkia, pattereita, liesiä ja jääkaappeja.** Sähköiskun riski kasvaa, jos käyttäjän keho on maadoitettu.
- **Älä altista sähkötyökaluja sateelle tai märille olosuhteille.** Sähkötyökaluun päässyt vesi lisää sähköiskun riskiä.
- **Älä vahingoita johtoa. Älä koskaan käytä johtoa kantamiseen, vetämiseen tai pistokkeen irrottamiseen pistorasiasta. Pidä johto etäällä kuumuudesta, öljystä, terävistä reunoista tai liikkuvista osista.** Vialliset tai solmussa olevat johdot lisäävät sähköiskuvaaraa.
- **Kun käytät sähkötyökalua ulkona, käytä ulkotoiloihin sopivaa jatkojohtoa.** Ulkokäyttöön sopivan johdon käyttäminen vähentää sähköiskuvaaraa.
- **Mikäli sähkötyökalun käyttämistä kosteassa ei voida välttää, käytä virtalähdettä, jossa on vikavirtasuojakytkin (RCD).** Vikavirtasuojakytkimen käyttö vähentää sähköiskun vaaraa.

### Henkilökohtainen turvallisuus

- **Pysy valppaana, katso mitä teet ja käytä tervettä järkeä käyttäessäsi sähkötyökalua. Älä käytä sähkötyökalua väsyneenä tai alkoholien, huumeiden tai lääkeyksen vaikutuksen alaisena.** Hetken epähuomio sähkötyökaluja käytettäessä voi johtaa vakavaan henkilövahinkoon.
- **Käytä henkilökohtaisia suojavarusteita. Pidä aina silmäsuojia.** Hengityssuojain, luistamattomat turvakengät, kypärä, kuulosuojaimet ja muut suojavarusteet niitä vaativissa oloissa käytettyinä vähentävät henkilövahinkoja.
- **Estä tahaton käynnistys. Varmista, että katkaisin on OFF-asennossa ennen virtalähteen ja/tai akun kytkemistä, työkaluun tarttumista tai sen kantamista.** Sähkötyökalujen kantaminen sormi katkaisijalla tai niiden kytkeminen sähköverkkoon tai akkuun katkaisimen ollessa päällä altistaa onnettomuuksille.
- **Irrota mahdolliset säätöavaimet ennen virran kytkemistä sähkötyökaluun.** Sähkötyökalun pyöriivään osaan kiinnitetty avain voi aiheuttaa henkilövahingon.

- **Älä kurota.** Säilytä aina tukeva asento ja tasapaino. Tämä mahdollistaa sähkötyökalun paremman hallinnan odottamattomissa tilanteissa.
- **Pukeudu oikein.** Älä käytä löysästi istuvia vaatteita tai koruja. Pidä hiukset ja vaatteet etäällä liikkuvista osista. Löysät vaatteet, korut tai pitkät hiukset voivat tarttua liikkuviin osiin.
- **Jos käytettävissä on kytkentämahdollisuus pölynpoistojärjestelmälle, varmista, että se kytketään ja että sitä käytetään oikein.** Pölynpoistojärjestelmän käyttö voi vähentää pölyyn liittyviä riskejä.
- **Vaikka olisit käyttänyt työkaluja usein ja tuntisit ne hyvin, muista aina ottaa huomioon työkalun turvamääräykset.** Huolimaton toiminta voi aiheuttaa vakavia vahinkoja sekunnin murto-osassa.

## Sähkötyökalujen käyttö ja huolto

- **Älä pakota sähkötyökalua.** Käytä käyttötarkoitukseen sopivaa sähkötyökalua. Oikea sähkötyökalu tekee työn paremmin ja turvallisemmin nopeudella, jota varten se on suunniteltu.
- **Älä käytä sähkötyökalua, jos virtaa ei voi kytkeä ja katkaista virtakatkaisimella.** Mikä tahansa sähkötyökalu, jota ei voi hallita katkaisimella, on vaarallinen, ja se pitää korjata.
- **Irrota pistoke pistorasiasta ja/ tai akku sähkötyökalusta, mikäli mahdollista, ennen kuin teet mitään säätöjä, vaihdat lisävarusteita tai varastoit sähkötyökalun.** Sellaiset varoitimet vähentävät riskiä, että sähkötyökalu käynnistetään vahingossa.
- **Varastoi käyttämättömät sähkötyökalut pois lasten ulottuvilta, äläkä anna henkilöiden, jotka eivät tunne sähkötyökalua tai näitä ohjeita, käyttää sähkötyökalua.** Sähkötyökalut ovat vaarallisia kouluttamattomien käyttäjien käsissä.
- **Huolla sähkötyökaluja ja lisävarusteita.** Tarkista, etteivät liikkuvat osat ole väärin suunnattuja tai tarttuvia, ettei mikään osa ole murtunut sekä kaikki muut tekijät, jotka voivat vaikuttaa sähkötyökalun toimintaan. Jos sähkötyökalu on vahingoittunut, korjauta se ennen käyttöä. Monet onnettomuudet johtuvat huonosti huolletuista sähkötyökaluista.
- **Pidä leikkaustyökalut terävinä ja puhtaina.** Oikein huolletut leikkaustyökalut, joiden leikkausreunat ovat terävät, eivät juutu kiinni niin helposti ja ovat helpommin hallittavissa.
- **Käytä sähkötyökalua, lisävarusteita, teriä jne. näiden ohjeiden mukaisesti ottaen huomioon työskentelyolosuhteet ja suoritettavan työn laadun.** Sähkötyökalun käyttäminen ennakoituista poikkeavissa olosuhteissa voi johtaa vaaratilanteeseen.
- **Pidä kahvat ja tarttumapinnat kuivina, puhtaina ja öljyttöminä sekä puhtaana vaseliinista.** Liukkaat kahvat ja tarttumapinnat eivät mahdollista työkalun turvallista käsittelyä ja hallintaa odottamattomissa tilanteissa.

## Akkukäyttöisten työkalujen käyttö ja huolto

- **Lataa akku ainoastaan valmistajan tarkoitukseen nimeämällä laturilla.** Tietynlaiseen akustoon soveltuva laturi voi aiheuttaa tulipalon vaaran, jos sitä käytetään toisenlaisen akuston lataamiseen.
- **Liitä työkaluihin ainoastaan niissä käytettäviksi hyväksytyt akkuja.** Muunlaisten akkujen käyttö voi aiheuttaa tapaturmien tai tulipalon vaaran.
- **Kun akkua ei käytetä, pidä se etäällä metalliesineistä, kuten paperiliittimistä, kolikoista, avaimista, nauloista, ruuveista tai muista pienistä metalliesineistä, jotka saattavat aiheuttaa kosketuksen liittinten välillä.** Akkuliittinten saattaminen keskenään oikosulkuun voi aiheuttaa palovammoja tai tulipalon.
- **Akusta voi tihkua nestettä väärissä olosuhteissa.** Vältä kosketusta akkunesteeseen. Jos akkunestettä joutuu iholle, huuhtelee ihoalue vedellä. Jos neste joutuu kosketuksiin silmien kanssa, ota myös yhteys lääkäriin. Akkuneste voi aiheuttaa ihoärsytystä tai palovammoja.
- **Älä käytä vaurioitunutta tai muutettua akkua tai työkalua.** Jos tuotteessa käytetään vaurioituneita tai muutettuja akkuja, tuote ei välttämättä toimi asianmukaisesti. Seurauksena saattaa olla tulipalo, räjähdys tai tapaturma.
- **Älä altista akkua tai työkalua tullelle tai korkeille lämpötiloille.** Laitteen altistuminen tullelle tai yli 130 °C:n lämpötilalle voi aiheuttaa räjähdysken.
- **Noudata kaikkia latausohjeita äläkä lataa akkua tai työkalua ohjeissa määritetyn lämpötila-alueen ulkopuolella.** Akun lataaminen väärin tai sallituista lämpötiloista poikkeavissa olosuhteissa voi vahingoittaa akkua ja lisätä tulipaloriskejä.

## Huolto

- **Anna sähkötyökalun korjaaminen pätevän korjaajan tehtäväksi, joka käyttää vain täysin samanlaisia vaihto-osia.** Tämä varmistaa, että sähkötyökalu säilyy turvallisena käyttäjä.
- **Älä koskaan huolla vahingoittuneita akkuja.** Akkuja saavat huoltaa vain valmistaja ja valtuutetut palveluntarjoajat.

## Moottorisahan yleiset turvallisuusvaroitukset

- **Pidä kaikki ruumiinosat poissa teräketjun luota, kun moottorisaha on käynnissä.** Ennen kuin käynnistät moottorisahan, varmista, ettei teräketju osu mihinkään. Hetken huolimattomuus moottorisahaa käytettäessä voi aiheuttaa vaatteiden tai kehon osien tarttumisen teräketjuun.
- **Pidä moottorisaha aina tukevassa otteessa oikea käsi takakavhassa ja vasen käsi etukavhassa.** Moottorisahan pitäminen kädet päinvastaisessa asennossa lisää henkilövahingon riskiä, joten sitä ei pidä tehdä koskaan.
- **Pitele moottorisahaa vain eristetyssä tarttumapinnasta, koska teräketju voi osua piilotettuihin johtoihin.** Jos teräketju osuu

jännitteeseen johtoon, moottorisahan paljaat metalliosat tulevat jännitteisiksi ja käyttäjä voi saada niistä sähköiskun.

- **Käytä suojalaseja. Lisäsuojauستا korville, päälle, käsille ja jaloille suositellaan.** Asianmukainen suojavaustus pienentää lentävistä roskista tai teräketjun tahattomasta koskettamisesta aiheutuvien henkilövahinkojen riskiä.
- **Älä käytä sahaa puussa, tikkailla, katolla tai epävakaailla alustoilla.** Tällainen sahan käyttö voi aiheuttaa vakavan henkilövahingon.<sup>5</sup>
- **Pidä aina kunnollinen jalansija ja käytä moottorisaha vain seistessäsi kiinteällä, turvallisella ja tasaisella pinnalla.** Liukkaat tai epätasaiset pinnat voivat aiheuttaa tasapainon tai moottorisahan hallinnan menettämisen.
- **Varo takaisinkimmahdusta, kun sahaat jännityksessä olevaa oksaa.** Kun puun kuitujen jännitys vapautuu, jännittynyt oksa voi osua käyttäjään ja/tai heittää moottorisaha hallitsemattomasti.
- **Ole erittäin varovainen sahatessasi pensaita ja taimia.** Ohut materiaali voi tarttua teräketjuun ja lyödä sinua kohti tai vetää sinut pois tasapainosta.
- **Kanna moottorisaha etukavasta virta katkaistuna ja pois päin kehostasi.** Kun kuljetat moottorisaha tai viet sen varastoon, käytä aina terälevyn suojusta. Moottorisahan asianmukainen käsittely pienentää tahattoman, pyöriivään teräketjuun kosketuksen riskiä.
- **Noudata voitelua, ketjun kiristystä sekä terälevyn ja -ketjun vaihtoa koskevia ohjeita.** Virheellisesti kiristetty tai voideltu teräketju voi joko katketa tai kasvatua takapotkun riskiä.
- **Sahaa vain puuta. Älä käytä moottorisaha muihin kuin asianmukaisiin tarkoituksiin. Älä sahaa esimerkiksi metalla, muovia, kiveä tai muita kuin puisia rakennusmateriaaleja.** Moottorisahan käyttö muihin kuin sille tarkoitettuihin tehtäviin voi aiheuttaa vaaratilanteen.
- **Älä yritä kaataa puuta, ennen kuin ymmärrät siihen liittyvät riskit ja tiedät, miten ne vältetään.** Puun kaatamisesta voi aiheutua vakavia vammoja käyttäjälle tai sivullisille.
- **Noudata kaikkia ohjeita, kun irrotat juuttunutta ainesta tai varastoit tai huollat moottorisaha. Varmista, että kytkin on OFF-asennossa ja akku irrotettu.** Moottorisahan käynnistämisen vahingossa juuttunutta ainesta irrottaessa tai laitetta huoltaessa voi johtaa vakavaan henkilövahinkoon.
- **Älä käytä moottorisaha puussa, jollet ole saanut siihen erityiskoulutusta.** Moottorisahan käyttö puussa ilman asianmukaista koulutusta voi lisätä vakavien henkilövahinkojen riskiä.

## Takapotkun syyt ja keinot sen estämiseen

Terälevyn kärjen osuminen esineeseen tai puun sulkeutuminen ja teräketjun sahausuraan puristuksiin

jääminen voi aiheuttaa takapotkun. Joissakin tilanteissa kärjen osuminen voi aiheuttaa äkillisen vastareaktion, jolloin terälevy sinkoutuu ylöspäin ja kohti käyttäjää. Jos moottorisahan terälevyn yläosa jää puristuksiin, terälevy voi työntyä nopeasti taakse kohti käyttäjää. Kumpi tahansa näistä reaktioista voi aiheuttaa sahan hallinnan menettämisen, minkä seurauksena voi olla vakava loukkaantuminen. Älä luota yksinomaan sahaan asennettuihin turvalaitteisiin. Moottorisahan käyttäjän tulee suorittaa useita toimenpiteitä, joilla pyritään estämään tapaturmat tai loukkaantumiset sahaustöiden yhteydessä. Takapotku johtuu moottorisahan virheellisestä käytöstä ja/tai virheellisistä toimintatavoista tai olosuhteista, ja se voidaan välttää alla kuvatuilla asianmukaisilla varotoimilla:

- **Säilytä pitävä ote sahasta siten, että peukalat ja etusormet ympäröivät moottorisahan kahvat ja molmet kädet ovat sahan päällä, ja pidä kehosi ja käsivartesi asennossa, jossa pystyt vastaanottamaan takapotkuvoimat.** Käyttäjä voi hallita takapotkuvoimat, jos ryhtyy asianmukaisiin varotoimiin. Älä päästä irti moottorisahasta.
- **Älä kurkota liian kauas, äläkä koskaan sahaa olkapäätaason yläpuolelta.** Tämä auttaa estämään tahatonta kärkikosketusta ja mahdollistaa paremman moottorisahan hallinnan odottamattomissa tilanteissa.
- **Käytä ainoastaan valmistajan määrittämiä varaterälevyjä ja -ketjuja.** Väärien varaterälevyjen ja -teräketjujen käytöstä voi seurata teräketjun katkeaminen ja/tai takapotku.
- **Noudata valmistajan ohjeita teräketjun viilaukseen ja kunnossapitoon.** Syvyyden säädön korkeuden laskeminen voi lisätä takapotkua.

## SÄILYTÄ NÄMÄ OHJEET TALLESSA.

## Yleiset turvaohjeet



**VAROITUS:** Lue seuraavat varoitusohjeet ennen koneen käyttämistä.

- Tämä laite on vaarallinen työkalu, jos sitä käytetään huolimattomasti tai väärin. Tämä laite voi aiheuttaa käyttäjälle tai sivullisille vakavia vahinkoja tai kuoleman. On erittäin tärkeää, että luet ja ymmärrät tämän käyttöohjeen sisällön.
- Älä tee laitteeseen muutoksia, joita valmistaja ei ole hyväksynyt. Älä koskaan käytä laitetta, johon joku toinen on tehnyt muutoksia. Käytä aina alkuperäisiä lisävarusteita. Muut kuin valmistajan hyväksymät muutokset laitteeseen voivat aiheuttaa vakavia vahinkoja tai kuoleman käyttäjälle tai sivullisille.
- Teräketjuöljyhuuruun ja sahanpurun pitkäaikainen hengittäminen voi aiheuttaa terveysongelmia.

<sup>5</sup> Jos olet saanut koulutusta erityisistä sahaus- ja työskentelytekniikoista, ja sinulla on asianmukaiset turvavarusteet (nostokori, köydet, turvavaljaat), tästä turvasäädöstä voidaan poiketa.

- Kone muodostaa käytön aikana sähkömagneettisen kentän. Kenttä saattaa joissakin olosuhteissa häiritä aktiivisten tai passiivisten lääketieteellisten implanttien toimintaa. Jotta vakavilta vahingoilta tai kuolemalta vältytään, lääkinnällisiä implantteja käyttävien henkilöiden kannattaa neuvotella lääkärin ja lääkinnällisen implantin valmistajan kanssa ennen tämän laitteen käyttämistä.

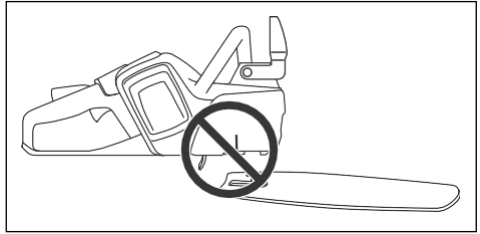

- Joskus lastut jumittuvat vetopyörän suojukseen ja saavat teräketjun jumittumaan. Sammuuta moottori aina ennen puhdistusta.
- Katso ympärillesi. Varmista, että muut ihmiset tai eläimet eivät pääse osumaan tuotteeseen tai vaarantamaan tuotteen hallintaa.



**VAROITUS:** Lue seuraavat varoitukset ennen tuotteen käyttöä.

- Tässä käyttöohjeessa annetut tiedot eivät korvaa käyttäjän omaa ammattitaitoa ja kokemusta. Jos et tunne oloasi turvalliseksi jossakin tilanteessa, pysäytä tuote. Ota yhteys huoltoliikkeeseen tai pätevään moottorisahan käyttäjään. Vältä sellaista käyttöä, mihin et katso taitosi riittävän!
- Ota yhteyttä huoltoliikkeeseen tai Husqvarnaan, jos tuotteen käytöstä on jotain kysyttävää. Osaamme neuvoa sinua käyttämään tuotetta tehokkaasti ja turvallisesti. Osallistu mahdollisuuksien mukaan moottorisahan käyttökoulutukseen. Jälleenmyyjäsi, metsäopistot tai kirjastot voivat antaa tietoja saatavilla olevista koulutusmateriaaleista ja kurseista.
- Varmista ennen tuotteen käyttöä, että ymmärrät, mitä takapotku tarkoittaa ja miten se voidaan estää. Katso kohdasta *Tietoa takapotkusta sivulla 53* ja *Yleisiä kysymyksiä takapotkusta sivulla 53*.
- Älä käytä tuotetta, akkua tai akkulaturia, joka on vahingoittunut tai joka ei toimi asianmukaisesti.
- Älä koske pyörivään teräketjuun. Se voi aiheuttaa vakavia vammoja tai johtaa kuolemaan.
- Älä käytä tuotetta, jos olet väsynyt, nauttinut alkoholia tai käytät näkökykyyn, vireyteen, harkintakykyyn tai kehon hallintaan mahdollisesti vaikuttavia lääkkeitä.
- Huonossa säässä työskentely on väsyttävää, ja siihen liittyy usein riskitekijöitä. Riskitekijöiden takia laitetta ei ole suositeltavaa käyttää huonoissa sääolosuhteissa, kuten sumuisella, sateisella tai erittäin kylmällä säällä, kovalla tuulella tai silloin, kun salamointi on mahdollista.
- Älä koskaan käynnistä moottorisahaa, jos terälevyä, teräketjua ja kaikkia suojuksia ei ole asennettu oikein. Muussa tapauksessa vetopyörä voi irrota ja aiheuttaa vakavia henkilövahinkoja. Katso kohdasta *Asentaminen sivulla 50*.

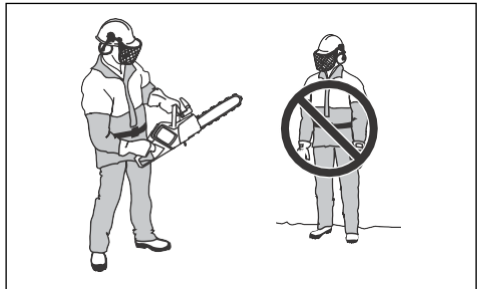

- Älä anna lasten käyttää tuotetta tai tulla sen lähelle. Tuote on helppo käynnistää, joten valvomatta jätetyt lapset saattavat pystyä käynnistämään sen. Tämä voi johtaa vakaviin vahinkoihin.
- Irrota akku, jos et pysty valvomaan tuotetta tai joudut jättämään sen lyhyeksikin aikaa.
- Tuotteen hallinta edellyttää, että seisot tukevassa asennossa. Älä käytä tuotetta, jos seisot tikkailla tai olet puussa. Älä käytä tuotetta, jos et seisoo tukevalla alustalla.
- Puussa työskentelyyn tarvitaan erityisiä sahaus- ja työskentelytekniikoita, joita on käytettävä suuremman loukkaantumisriskin vuoksi. Älä koskaan työskentele puussa, ellei ole saanut kyseiseen työhön liittyvää erityistä ammatillista koulutusta, johon sisältyy koulutus turva- ja vuiden kiipeilylaitteiden, kuten valjaiden, köysien, hihnojen, tolppakenkien ja karabiinihakojen käytöstä.
- Älä koskaan yritä ottaa kiinni putoavia paloja. Älä koskaan sahaa puussa, jos käytössäsi on vain yksi turvaköysi. Käytä aina kahta turvaköyttä.

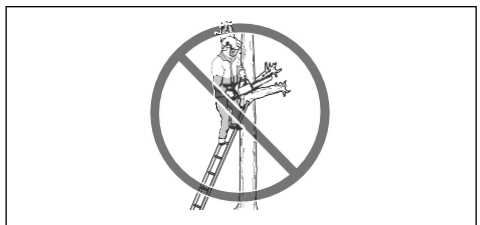



- Jos olet huolimaton, takapotkun vaara kasvaa. Jos terälevyn takapotkusektori osuu vahingossa oksaan, puuhun tai muihin esineisiin, tämä saattaa aiheuttaa takapotkun.



- Älä pitele tuotetta yhdellä kädellä. Laitetta ei voi hallita turvallisesti yhdellä kädellä.
- Älä käytä tuotetta hartialinjaa korkeammalla, äläkä yritä sahata terälevyn kärjellä.

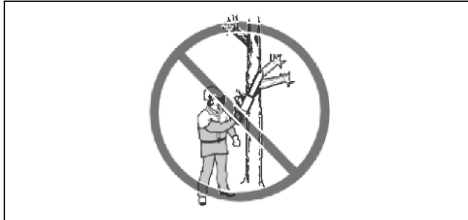

- Älä käytä laitetta tilanteessa, jossa et voi saada apua onnettomuuden sattuessa.
- Pysäytä laite ja kytketä ketjujarru ennen laitteen siirtämistä. Pitele laitetta siten, että terälevy ja teräketju osoittavat taaksepäin. Suojaa terälevy kuljetussuojuksella ennen laitteen kuljettamista tai siirtämistä.
- Kun asetat laitteen maahan, kytketä ketjujarru ja pidä laitetta jatkuvasti silmällä. Sammuta laite ja irrota akku ennen kuin jätät laitteen valvomatta vaikka lyhyeksikin ajaksi.
- Puulastut saattavat juuttua vetojärjestelmään. Tällöin teräketju voi juuttua kiinni. Sammuta laite ja irrota akku aina ennen puhdistusta.
- Varmista, että pääset liikkumaan turvallisesti laitteen lähetyvillä. Tarkista ympäristön ja maaston kunto juurakoiden, kivien, oksien ja ojen kaltaisten esteiden varalta. Ole varovainen, kun työskentelet kaltevilla pinnoilla.
- Tärinä lisääntyy, jos sahaat väärällä tai väärin teroitulla terävarustuksella. Lehtipuiden kaltaisten kivien puulajien sahaus aiheuttaa enemmän tärinää kuin havupuiden kaltaisten pehmeiden puulajien sahaus.

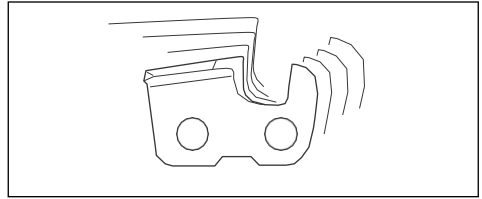

- Liiallinen altistuminen tärinälle saattaa aiheuttaa verisuoni- tai hermovaurioita verenkiertohäiriöistä kärsiville henkilöille. Käänny lääkärin puoleen, jos havaitset oireita, jotka voivat liittyä liialliseen tärinäaltistukseen. Esimerkkejä tällaisista oireista ovat puutumiset, tunnottomuus, kutinat, pistelyt, kipu, voimattomuus tai heikkous, ihon värin tai pinnan muutokset. Näitä oireita esiintyy tavallisesti sormissa, käsissä tai ranteissa etenkin kylmällä säällä.
- Vältä tilanteita, joissa et katso taitojesi riittävän.
- Tässä käyttöohjeessa ei pystytä millään kuvaamaan kaikkia mahdollisia tilanteita, joita laitteen käytössä saattaa tulla vastaan. Ole aina varovainen ja käytä tervettä järjettä.



## Henkilönsuojaimet



**VAROITUS:** Lue seuraavat varoitukset ennen tuotteen käyttöä.

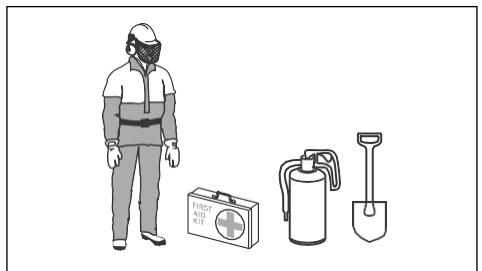

- Suurin osa moottorisaha käytettäessä sattuvista onnettomuuksista tapahtuu teräketjun osuessa käyttäjään. Käytä hyväksytyä henkilökohtaista suojavarustusta käytön aikana. Henkilökohtaiset suojavarusteet eivät estä vammoja täysin, mutta ne lieventävät niitä onnettomuustilanteissa. Pyydä huoltoliikettäsi suosittelemaan asianmukaisia varusteita.

- Vaatteiden on oltava vartalonmyötäiset, mutta ne eivät saa rajoittaa liikkumista. Tarkista henkilönsuojainten kunto säännöllisesti.
- Käytä hyväksyttyä suojakypärää.
- Käytä hyväksyttyjä kuulonsuojaimia. Pitkäaikainen altistuminen melulle saattaa aiheuttaa pysyviä kuulovaurioita.
- Käytä hyväksyttyjä suojalaseja tai kasvosiiiriä, jotta sinkoavien kappaleiden aiheuttama tapaturmien vaara olisi pienempi. Tuote voi saada puulastujen ja pienten puunpalojen kaltaiset kappaleet sinkoutumaan ympäristöön suurella voimalla. Ne voivat aiheuttaa vakavia vahinkoja, etenkin silmille.
- Käytä viiltosuojattuja käsineitä.
- Käytä viiltosuojattuja housuja.
- Käytä viiltosuojattuja, teräksisellä varvassuojalla ja luistamattomalla pohjalla varustettuja saappaita.
- Pidä ensiapupakkausta aina mukana.
- Kipinöintivaara. Pidä palosammutusvälineet ja lapio lähistöllä metsäpalojen ehkäisemistä varten.

## Tuotteen turvalaitteet



**VAROITUS:** Lue seuraavat varoitukset ennen tuotteen käyttöä.

- Älä käytä tuotetta vahingoittuneiden tai viallisten turvalaitteiden kanssa.
- Tarkasta turvalaitteet säännöllisesti. Katso kohdasta *Laitteen turvalaitteiden huolto ja tarkistukset sivulla 62*.
- Jos turvalaitteet ovat vahingoittuneet tai eivät toimi oikein, ota yhteys Husqvarna-huoltoliikkeeseen.

## Käyttöpaneelin toiminnot (542i XP®)

Käyttöpaneelissa on käynnistys-/pysäytyspainike, SavE-painike, akun tilan merkkivalo ja varoitusmerkkivalo. Varoitusvalo vilkkuu, jos ketjujarru on kytkettynä tai laite on vaarassa ylikuormittua. Ylikuormitusuoja pysäyttää tuotteen hetkellisesti ja estää sen käytön, kunnes lämpötila laskee. Jos varoitusvalo palaa jatkuvasti, käänny huoltoliikkeen puoleen.

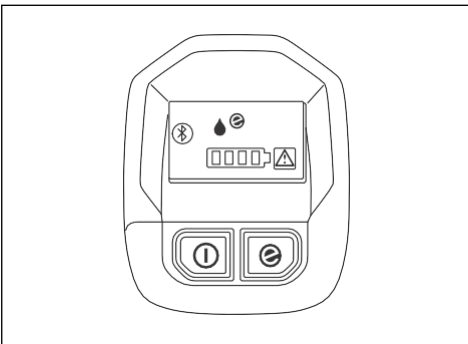

Lisätietoja käyttöpaneelista on kohdassa *Husqvarna Connect -käytön aloittaminen sivulla 51*.

## Käyttöpaneelin toiminnot (542i XP®G)

Käyttöpaneelissa on käynnistys-/pysäytyspainike, SavE-painike, akun tilan merkkivalo, öljytason merkkivalo, kahvojen lämmityksen merkkivalo ja varoitusmerkkivalo. Varoitusvalo vilkkuu, jos ketjujarru on kytkettynä tai laite on vaarassa ylikuormittua. Ylikuormitusuoja pysäyttää tuotteen hetkellisesti ja estää sen käytön, kunnes lämpötila laskee. Jos varoitusvalo palaa jatkuvasti, käänny huoltoliikkeen puoleen.

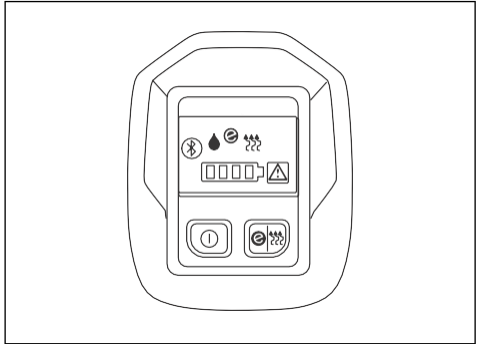

Lisätietoja käyttöpaneelista on kohdassa *Husqvarna Connect sivulla 51*.

## Automaattinen pysäytystoiminto

Laitteessa on automaattinen pysäytystoiminto, joka pysäyttää tuotteen, jos sitä ei käytetä kolmeen minuuttiin.

## Takapotkusuojuksella varustettu ketjujarru

Laitteessa on ketjujarru, joka pysäyttää ketjujarrun takapotkun sattuessa. Ketjujarru vähentää onnettomuusrisiä, mutta vain sinä voit estää onnettomuudet.

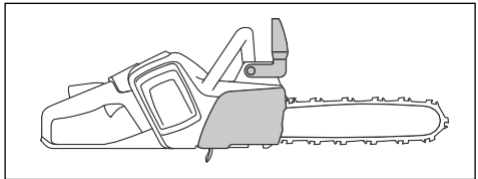

**VAROITUS:** Vältä tilanteita, joihin liittyy takapotkuvaara. Ole varovainen laitetta käytäessäsi ja varmista, että terälevyn takapotkusektori ei osu mihinkään.

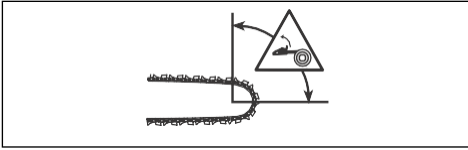

Ketjujarru (A) kytketään joko käsin (vasemmalla kädellä) tai automaattisella pysäytystoiminnolla. Kytke ketjujarru siirtämällä takapotkusuojusta (B) eteenpäin. Tämä liike käynnistää jousikuormitteisen mekanismin, joka pysäyttää vetopyörän.

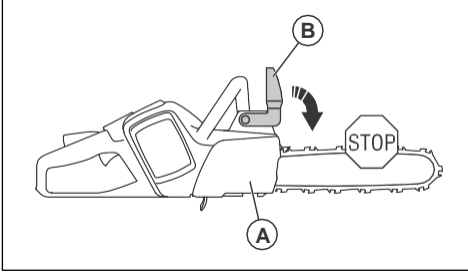

Ketjujarrun kytkemistapa on suhteessa takapotkun voimaan ja laitteen asentoon. Jos takapotku on huomattavan voimakas takapotkusektorin ollessa mahdollisimman kaukana käyttäjästä, automaattinen pysäytystoiminto kytkee ketjujarrun. Jos takapotku on lievä tai takapotkusektori on lähempänä käyttäjää, ketjujarru kytetään päälle vasemmalla kädellä.



Käytä ketjujarrua seisontajarruna, kun käynnistät laitetta tai siirät sitä lyhyitä matkoja. Tällöin teräketju ei pääse osumaan käyttäjään tai sivullisiin.

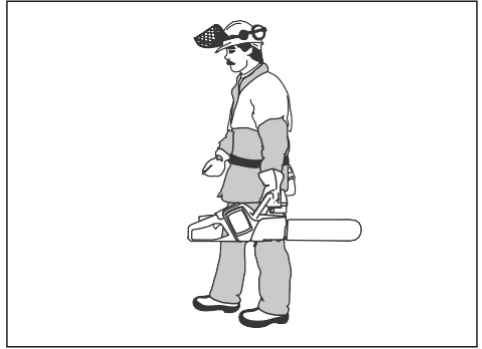

Kytke ketjujarru pois päältä vetämällä takapotkusuojusta taaksepäin.

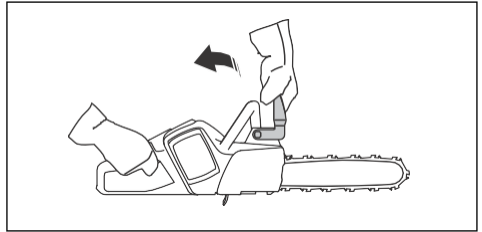

Takapotku voi olla salamannopea ja erittäin voimakas. Useimmat takapotkut ovat heikkoja, eivätkä ne aina kytke ketjujarrua. Mikäli takapotku tapahtuu sahan käytön aikana, pidä lujasti kiinni kahvoista, äläkä päästä irti.

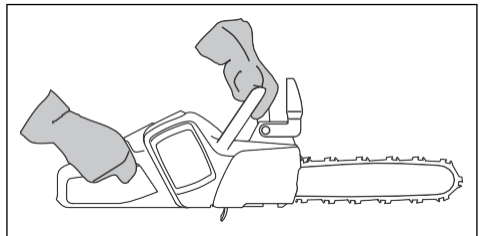

Takapotkusuojus pienentää myös teräketjuun osumisen riskiä, jos ote irtoaa etukahvasta.

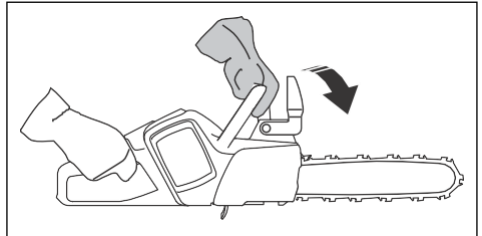

Kaatoasennossa ketjujarrua ei voi kytkeä käsin. Tässä asennossa ketjujarrun voi kytkeä päälle ainoastaan automaattisella pysäytystoiminnolla.



### Käyttöliipaisimen varmistin

Käyttöliipaisimen varmistin estää tahattoman käyttöliipaisimen käytön. Kun painat käyttöliipaisimen varmistinta eteenpäin (A) ja sitten käyttöliipaisimen varmistinta päin kahvaa (B), käyttöliipaisin (C) vapautuu. Kun irrotat otteen kahvasta, sekä käyttöliipaisin että varmistin palautuvat lähtöasentoonsa.

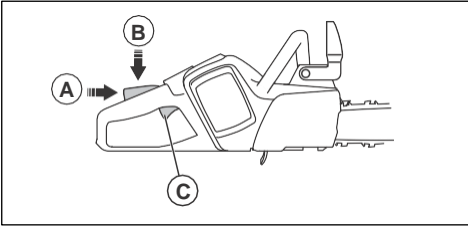

### Ketjusieppo

Jos teräketju katkeaa tai irtoaa, se jää ketjusieppoon. Näiden riskiä ehkäistään pitämällä kireys oikeana. Voit vähentää vaaraa myös huolehtimalla terälevyn ja teräketjun asianmukaisesta huollosta. Katso ohjeet kohdista *Asentaminen sivulla 50* ja *Huolto sivulla 62*.

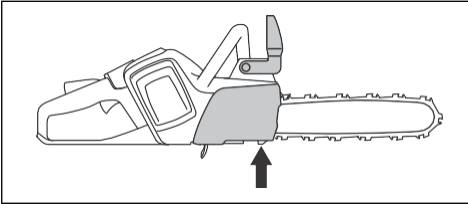

### Rystyssuojus

Rystyssuojus suojaa kättäsi, jos teräketju katkeaa tai irtoaa. Se estää myös sen, että oksat ja risut eivät pääse häiritsemään kahvasta kiinni pitämistä laitetta käytettäessä.

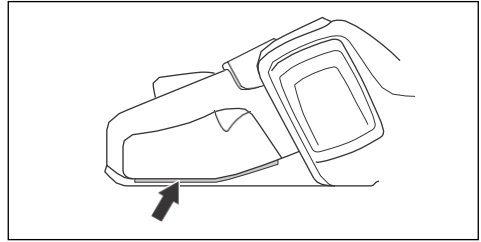

## Akkuturvallisuus



**VAROITUS:** Lue seuraavat varoitukset ennen tuotteen käyttöä.

- Käytä vain tuotteellesi suositeltuja BLi -akkuja. Katso kohdasta *Tarvikkeet sivulla 72*. Akkujen ohjelmisto on suojattu.
- Käytä ladattavia BLi -akkuja vain kyseisten Husqvarna-tuotteiden virtalähteenä. Katso kohdasta *Tarvikkeet sivulla 72*. Tapaturmien välttämiseksi akkuja ei saa käyttää muiden laitteiden virtalähteenä.
- Sähköiskun vaara. Älä koske akun napoihin avaimella, ruuvilla tai muilla metalliesineillä. Tämä voi aiheuttaa akun oikosulun.
- Älä käytä akkuja, joita ei voi ladata.
- Älä aseta esineitä akun ilma-aukkoihin.
- Pidä akku suojassa auringonvalolta, kuumuudelta ja avotulelta. Akku voi aiheuttaa palo- ja/tai syöpmisvammoja.
- Suojaa akku sateelta ja kosteilta olosuhteilta.
- Älä altista akku mikroaalloille ja korkealle paineelle.
- Älä yritä purkaa tai rikkoa akkuja.
- Älä anna akkukahon joutua kosketuksiin ihon kanssa. Akkukahppo vahingoittaa ihoa ja aiheuttaa korroosiota ja palovammoja. Jos akkukahppo joutuu silmiisi, älä hankaa silmiä vaan huuhtelee niitä vedellä vähintään 15 minuuttia. Jos akkukahppo joutuu iholle, puhdista iho runsaalla vedellä ja saippualla. Hakeudu lääkäriin.
- Käytä akku lämpötilan ollessa välillä -10 °C (14 °F) - 40 °C (104 °F).
- Älä pese akkuja tai akkulaturia vedellä. Katso kohdasta *Akun ja akun pidikkeen tarkistaminen sivulla 64*.
- Älä käytä akkuja, joka on vahingoittunut tai joka ei toimi asianmukaisesti.
- Säilytä akkuja varastossa kaukana metalliesineistä kuten nautoista, ruuveista ja koruista.
- Pidä akku poissa lasten ulottuvilta.

## Akkulaturin turvallisuus



**VAROITUS:** Lue seuraavat varoitukset ennen tuotteen käyttöä.

- On olemassa sähköiskun tai oikosulun vaara, jos turvaohjeita ei noudateta.
- Käytä hyväksytyjä maadoitettua pistorasiaa, jossa ei ole vaurioita.
- Käytä vain akun mukana toimitettua akkulaturia. Käytä vain Husqvarna QC -latureita Husqvarna BLI -vara-akkujen lataamiseen.
- Älä yritä purkaa akkulaturia.
- Älä käytä akkulaturia, joka on vahingoittunut tai joka ei toimi asianmukaisesti.
- Älä nosta akkulaturia virtajohdosta. Irrota akkulaturia pistorasiasta vetämällä pistoke ulos. Älä vedä virtajohdosta.
- Pidä kaikki kaapelit ja jatkojohdot poissa veden, öljyn ja terävien reunojen ulottuvilta. Pidä huolta, ettei kaapeli jää ovien, aitojen tai muiden vastaavien esineiden väliin.
- Älä käytä akkulaturia herkästi syttyvien materiaalien tai syöpymistä aiheuttavien materiaalien lähellä. Varmista, että akkulaturia ei ole peitetty. Jos havaitset savua tai tulta, irrota akkulaturin pistoke pistorasiasta.
- Lataa akku vain sisätiloissa poissa auringonvalosta ja paikassa, jossa on hyvä ilmanvaihto. Älä lataa akkua ulkona. Älä lataa akkua märissä olosuhteissa.
- Käytä akkulaturia vain lämpötilan ollessa välillä 5 °C (41 °F) - 40 °C (104 °F). Käytä laturia kuivassa ja pölyttömässä ympäristössä, jossa on hyvä ilmanvaihto.
- Älä aseta esineitä akkulaturin jäähdytysaukoihin.
- Älä liitä akkulaturin liittimiä metalliesineisiin, sillä tämä voi aiheuttaa akkulaturin oikosulun.
- Käytä hyväksytyjä ja ehjiä pistorasioita.

## Turvaohjeet huoltoa varten



**VAROITUS:** Lue seuraavat varoitusohjeet ennen laitteen huoltamista.

- Irrota akku ennen laitteen huoltoa, muita tarkistuksia tai kokoamista.
- Käyttäjän on huolehdittava ainoastaan tässä käyttöohjekirjassa kuvatuista korjaus- ja huoltotoimista. Anna huoltoliikkeen tehdä suuremmat korjaus- ja huoltotoimet.
- Älä pese akkua tai akkulaturia vedellä. Vahvat pesuaineet voivat vaurioittaa muovia.
- Laitteen huoltamatta jättäminen lyhentää sen käyttöikää ja lisää onnettomuusriskejä.
- Laitteen huolto- ja korjaustyöt, erityisesti laitteen turvalaitteille tehtävät työt, vaativat erityiskoulutusta. Jos kaikkia käyttöohjekirjassa lueteltuja tarkistuksia ei huollon jälkeen voida suorittaa hyväksytysti, vie laite huoltoliikkeeseen. Siellä laitteesi huolletaan ja korjataan ammattimaisesti.
- Käytä vain alkuperäisiä varaosia.

## Terälaitteiden turvaohjeet



**VAROITUS:** Lue seuraavat varoitusohjeet ennen koneen käyttämistä.

- Käytä ainoastaan hyväksytyjä terälevyn ja teräketjun yhdistelmiä ja viilausvarusteita. Katso ohjeet kohdasta *Tekniset tiedot sivulla 71*.
- Käytä suojakäsineitä, kun käytät tai huollat teräketjua. Myös liikkumaton teräketju voi aiheuttaa vahinkoja.
- Huolehdi leikkuuhammastuksen oikeasta teroituksesta. Noudata ohjeita ja käytä suositeltua viilanolhjainta. Vaurioitunut tai väärin teroitettu teräketju lisää onnettomuusvaaraa.

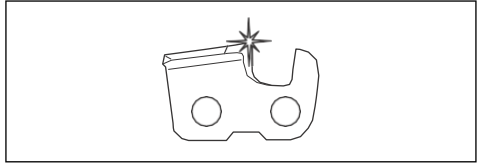

- Pidä syvyyden säätö oikeana. Noudata ohjeita ja käytä suositeltua syvyyden säätöasetusta. Liian suuri syvyyden säätöasetus lisää takapotkun vaaraa.

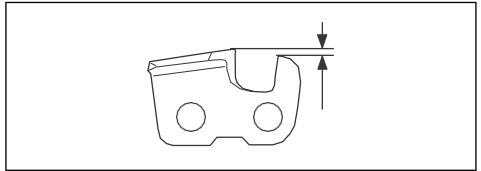

- Varmista, että teräketju on oikein kiristetty. Jos teräketju ei ole kireällä terälevyä vasten, teräketju voi irrota. Teräketjun väärä kireys lisää terälevyn, teräketjun ja ketjun vetopyörän kulumista. Katso *Teräketjun kireyden säätäminen sivulla 67*.

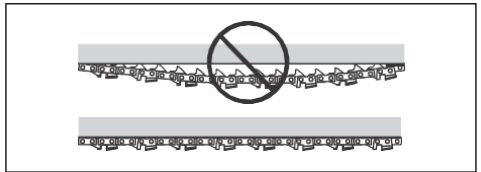

- Huolla terälaitteet säännöllisesti ja voitele ne asianmukaisesti. Jos teräketjua ei ole voideltu

kunnolla, terälevyn, teräketjun ja ketjun vetopyörän kulumisvaara kasvaa.

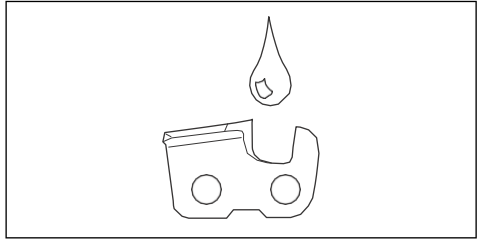

## Asentaminen

### Terälevyn ja teräketjun asennus



**VAROITUS:** Irrota aina akku ennen osien asentamista tai tuotteen huoltoa.

1. Vapauta ketjujarru.

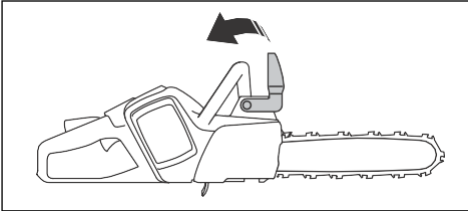

2. Avaa terämutteria ja irrota vetopyörän suoja ja kuljetusrenkas (A).

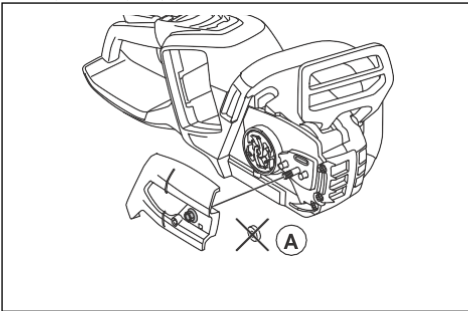

3. Aseta terälevy terälevyn pulttien päälle. Ohjaa terälevy aivan takimmaiseen asentoon. Nosta teräketju vetopyörän päälle ja aseta se terälevyn ohjausuraan. Aloita terälevyn yläreunasta.

4. Varmista, että leikkuuterän yläosan teräsärmät osoittavat eteenpäin.

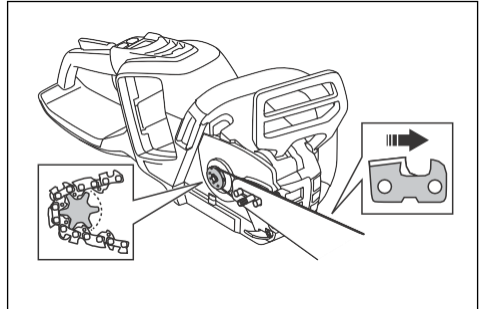

5. Asenna ketjupyörän suoja ja ohjaa ketjun kireyden säätimen tappi terälevyn loveen.
6. Varmista, että teräketjun vetolenkit asettuvat oikein vetopyörään.
7. Tarkista, että teräketju on asetettu oikein terälevyn ohjausuraan.
8. Kiristä terämutteri sormin.
9. Kiristä teräketju. Katso kohdasta *Teräketjun kireyden säätäminen sivulla 67*.

### Kuorituen asennus

Käänny kuorituen asennuksessa huoltoliikkeesi puoleen.

### Ilmanottoaukon suojuksen asentaminen

Jos leikkaat materiaaleja, joista leviää ilmaa paljon pölyä ja pienihiukkasia, on suositeltavaa käyttää ilmanottoaukon suojusta.

1. Aseta ilmanottoaukon suojus puhallinkotelo vasten. Varmista, että ilmanottoaukon suojuksessa oleva reikä osuu puhallinkotelon oikealla puolella olevan reiän kohdalle.

2. Paina ilmanottoaukon suojusta varovasti puhallinkotelo vasten, kunnes kuulet naksahduksen.

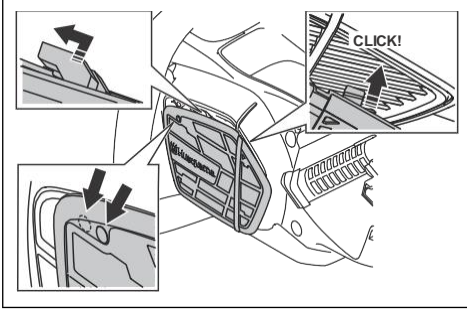

3. Työnnä ilmanottoaukon suojusta vasemmalle, kunnes reiät ovat kohdakkain.

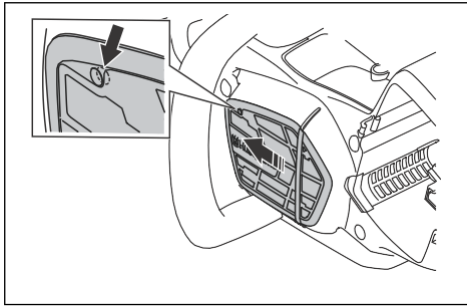

4. Asenna ruuvi paikalleen.

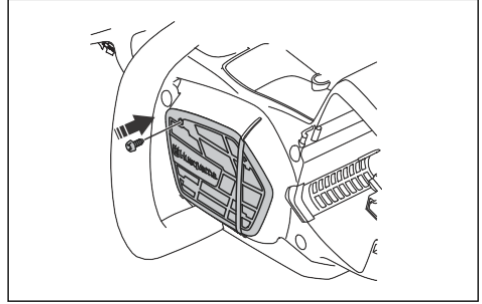

## Käyttö

### Johdanto



**VAROITUS:** Lue ja sisäistä turvallisuutta käsittelevä luku ennen laitteen käyttöä.

### Husqvarna Connect

Husqvarna Connect on ilmainen mobiililaitesovellus. Husqvarna Connect -sovelluksella saat lisätoimintoja Husqvarna-laitteeseen.

- Enemmän tuotetietoja.
- Tietoja koneen osista ja huolto-ohjeita.

### Langaton Bluetooth®-tekniikka

Laitteet, joissa on langaton Bluetooth®-tekniikka, voivat muodostaa yhteyden mobiililaitteisiin ja hyödyntää lisätoimintoja Husqvarna Connect -sovelluksesta.

Langattoman Bluetooth®-tekniikan symboli syttyy, kun laitteeseen yhdistetään mobiililaitte.



### Husqvarna Connect -käytön aloittaminen

1. Lataa Husqvarna Connect -sovellus mobiililaitteeseesi.
2. Rekisteröi Husqvarna Connect -sovelluksessa.
3. Liitä ja rekisteröi laite Husqvarna Connect -sovelluksen ohjeiden mukaan.

**Huomautus:** Husqvarna Connect -sovellus ei ole ladattavissa kaikilla markkina-alueilla. Lisätietoja saat huoltoliikkeestä.

### Laitteen toiminnan tarkistaminen

1. Tarkista, että ketjujarru (A) toimii oikein ja ettei se ole vaurioitunut.
2. Tarkista, että takimmainen rystyssuojus (B) on ehjä.

3. Tarkista, että käyttöliipaisin ja käyttöliipaisimen varmistin (C) toimivat oikein ja ovat ehjiä.
4. Tarkista, että näppäimistö (D) toimii oikein.
5. Varmista, ettei kahvoissa (E) ole öljyä.
6. Tarkista, että kaikki osat on kiinnitetty oikein ja että ne ovat ehjät ja paikallaan.
7. Tarkista ketjusieppo (F) ja varmista, että se on kiinnitetty oikein.
8. Tarkista ketjun kireys (G).
9. Lataa akku (H) ja varmista, että se on kiinnitetty laitteeseen oikein.
10. Varmista, että teräketju pysähtyy, kun vapautat käyttöliipaisimen.

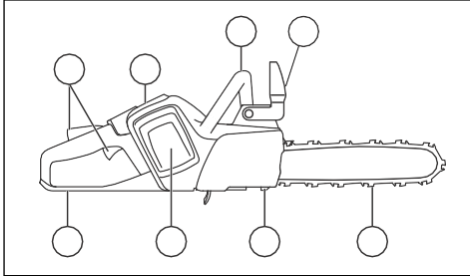

## Oikean ketjuöljyn käyttö



**VAROITUS:** Älä käytä jäteöljyä, sillä se on haitallista sekä itsellesi että ympäristölle. Lisäksi jäteöljy vaurioittaa öljypumpua, terälevyä ja teräketjua.



**VAROITUS:** Teräketju saattaa katketa, jos terävarustuksen voitelu ei ole riittävää. Vakavan vahingon tai kuoleman vaara laitteen käyttäjälle.



**VAROITUS:** Jotta tämä toiminto toimisi oikein, käytä oikeaa teräketjuöljyä. Kysy lisätietoja ketjuöljyn valinnasta huoltoliikkeestä.

- Käytä Husqvarna-teräketjuöljyä, sillä se pidentää teräketjun käyttöikää ja estää negatiiviset ympäristövaikutukset. Jos Husqvarna-ketjuöljyä ei ole saatavilla, suosittelemme käyttämään tavallista teräketjuöljyä.
- Käytä teräketjuun hyvin tarttuvaa teräketjuöljyä.
- Käytä öljyä, jonka viskositeetti on ilman lämpötilaan sopiva.



**HUOMAUTUS:** Lämpötilan ollessa alle 0 °C (32 °F) jotkin teräketjuöljyt paksuuntuvat liikaa, mikä voi vaurioittaa öljypumpun osia.

- Käytä suositeltua terävarustusta. Katso *Tarvikkeet sivulla 72*.
- Poista teräketjuöljysäiliön korkki.
- Lisää teräketjuöljysäiliöön öljyä.
- Aseta korkki takaisin paikalleen huolellisesti.

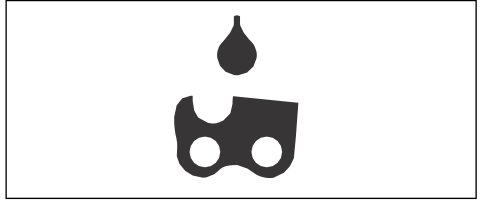

**Huomautus:** Laitteen teräketjuöljysäiliön paikka kerrotaan kohdassa *Tuotteen kuvaus sivulla 39*.

## Akkulaturin kytkeminen

1. Kytke akkulaturi tyypikilven mukaiseen verkkovirtaan ja taajuuteen.
2. Aseta pistoke maadoitettuun pistorasiaan. Akkulaturin vihreä merkkivalo vilkkuu kerran.

**Huomautus:** Akku ei lataudu, jos sen lämpötila on yli 50 °C / 122 °F. Jos lämpötila on yli 50 °C / 122 °F, akkulaturi jäähdyttää akkua ennen latautumista.

## Akun kytkeminen akkulaturiin

**Huomautus:** Lataa akku, jos sitä käytetään ensimmäisen kerran. Uuden akun varaus on vain 30 %.

1. Varmista, että akku on kuiva.
2. Aseta akku akkulaturiin.

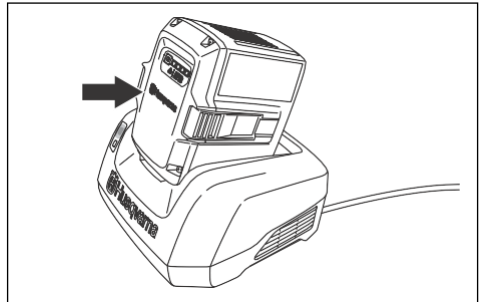



3. Varmista, että laturin vihreä latausvalo syttyy. Se kertoo, että akku on oikein kiinni akkulaturissa.

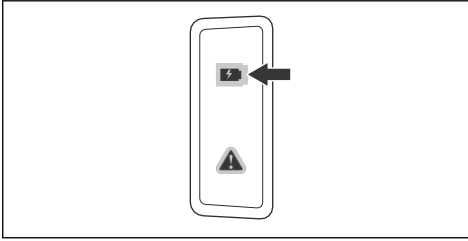

4. Kun akun kaikki LED-merkkivalot syttyvät, akku on ladattu täyteen.

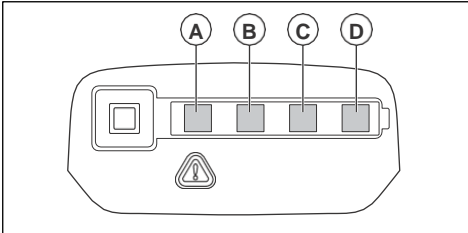

5. Irrota akkulaturi pistorasiasta vetämällä pistoketta. Älä vedä kaapelista.  
6. Irrota akku akkulaturista.

**Huomautus:** Katso lisätietoja akun ja akkulaturin käyttöohjeista.

## Tietoa takapotkusta



**VAROITUS:** Takapotku voi aiheuttaa käyttäjälle tai sivullisille vakavia vahinkoja tai kuoleman. Vaaran pienentämiseksi sinun on tunnettava takapotkun syyt ja keinot niiden ehkäisemiseksi.

Takapotku tapahtuu silloin, kun terälevyn takapotkusektori osuu johonkin. Takapotku voi olla salamannopea ja hyvin voimakas, jolloin laite paiskautuu käyttäjän suuntaan.

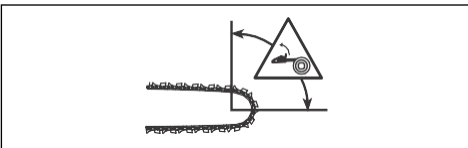

Takapotku suuntautuu aina terälevyn terätason suuntaan. Yleensä laite paiskautuu käyttäjää vasten, mutta se voi lennähtää myös toiseen suuntaan. Liikkeen suunta riippuu siitä, miten laitetta käytetään takapotkun sattuessa.



Takapotku voi tapahtua vain silloin, kun terälevyn takapotkusektori osuu johonkin. Älä anna takapotkusektorin osua mihinkään.

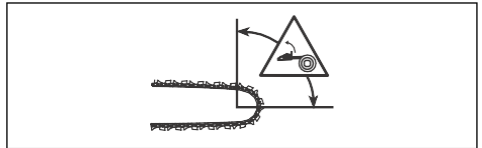

Pienempi terälevyn kärki tarkoittaa vähemmän voimakasta takapotkua.

Voit vähentää takapotkun vaikutuksia käyttämällä vähäisen takapotkun teräketjua. Älä anna takapotkusektorin osua mihinkään.



**VAROITUS:** Mikään saha ei voi estää takapotkua täysin. Noudata aina ohjeita.

## Yleisiä kysymyksiä takapotkusta

- **Voinko kytkeä ketjujarrun aina käsin takapotkun yhteydessä?**

Ei. Takapotkusuojuksen työntäminen eteenpäin edellyttää jonkin verran voimaa. Jos et käytä riittävästi voimaa, ketjujarru ei kytkeydy. Sinun on myös pidettävä laitteesta kiinni kaksin käsin työskentelyn aikana. Jos takapotku tapahtuu, ketjujarru ei välttämättä pysäytä teräketjua ennen kuin se osuu sinuun. Joissakin asennoissa et edes pysty koskemaan takapotkusuojukseen ketjujarrun kytkemistä varten.

- **Kytkeekö automaattinen pysäytystoiminto aina ketjujarrun takapotkun yhteydessä?**

Ei. Ketjujarrun on ensinnäkin toimittava oikein. Katso ketjujarrun tarkistusta koskevat ohjeet kohdasta *Laitteen turvalaitteiden huolto ja tarkistukset sivulla 62*. Suosittelemme tämän tarkistuksen tekemistä aina ennen laitteen käyttöä. Takapotkun on lisäksi oltava riittävän voimakas, jotta se kytkee ketjujarrun.

Jos ketjujarru on liian herkkä, se voi kytkeytyä rajussa käytössä.

• **Suojaako ketjujarru aina takapotkun aiheuttamilta vahingoilta?**

Ei. Jotta ketjujarru suojaisi, sen on toimittava oikein. Ketjujarrun on lisäksi oltava kytkettynä takapotkun sattuessa, jotta se pysäyttää teräketjun. Jos olet terälevyn lähellä, ketjujarru ei välttämättä ehdi pysäyttämään teräketjua ennen kuin se osuu sinuun.



**VAROITUS:** Ainoastaan oma toimintasi ja oikeat työskentelytekniikat voivat estää takapotkuja.

## Laitteen käynnistäminen

1. Tarkista käyttöliipaisin ja sen varmistin. Katso kohdasta *Käyttöliipaisimen varmistimen tarkistaminen* sivulla 63.
2. Kytke ketjujarru päälle.

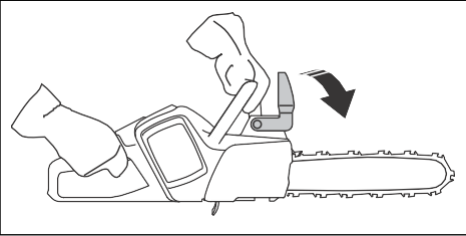

3. Aseta akku akun pidikkeeseen.

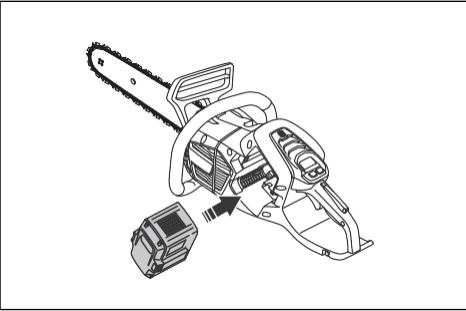

**HUOMAUTUS:** Varmista, että akku on asennettu oikein akun pidikkeeseen. Jos akku ei kiinnity pidikkeeseen helposti, akku on väärässä asennossa.

4. Paina akun alaosaa, kunnes kuulet naksahduksen.

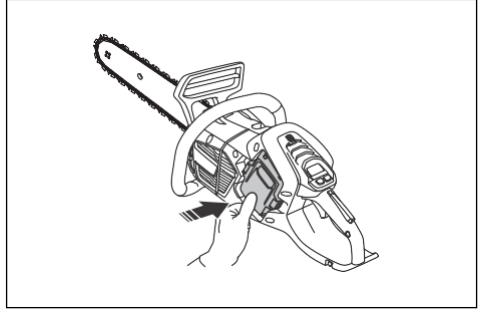

5. Paina käynnistys-/pysäytyspainiketta, kunnes vihreä merkkivalo syttyy.

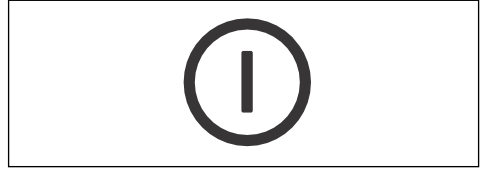

6. Vapauta ketjujarru vetämällä takapotkusuojusta taaksepäin.

## SavE-toiminnon käyttäminen

SavE-toiminto hidastaa ketjun nopeutta ja laskee tuotteen tehoa.

1. Paina SavE-painiketta nopeasti. Vihreä merkkivalo syttyy.
2. Sammuta toiminto painamalla SavE-painiketta uudelleen. Vihreä merkkivalo sammuu.



## Kahvojen lämmityksen kytkeminen käyttöön ja pois käytöstä (542i XP®G)

Tuotteessa on lämmitetyt kahvat.

- Ota kahvojen lämmitys käyttöön painamalla SavE-painiketta yhden sekunnin ajan. Kahvojen lämmityksen merkkivalo syttyy.

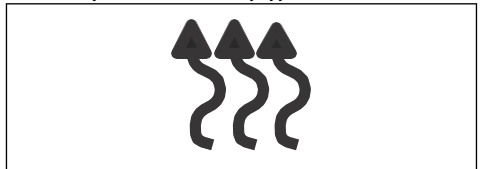

- Poista kahvojen lämmitys käytöstä painamalla SavE-painiketta nopeasti. Kahvojen lämmityksen merkkivalo sammuu.

## Öljyn tason merkkivalo

Öljymäärän merkkivalo näyttää, milloin on aika lisätä ketjuöljyä.

1. Kun öljymäärän merkkivalo syttyy, lisää ketjuöljyä. Katso kohdasta *Oikean ketjuöljyn käyttö sivulla 52*.
2. Käynnistä tuote ja odota 1-2 minuuttia. Öljymäärän merkkivalo sammuu.

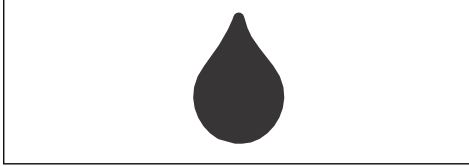

## Laitteen pysäyttäminen

1. Pidä käynnistys-/pysäytyspainiketta painettuna, kunnes vihreä merkkivalo sammuu.

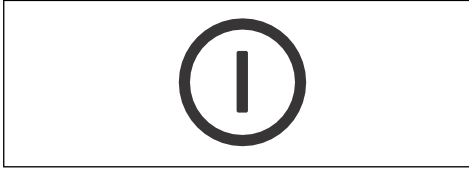

2. Paina akun vapautuspainikkeita ja poista akku pidikkeestä, jotta laite ei käynnisty vahingossa.

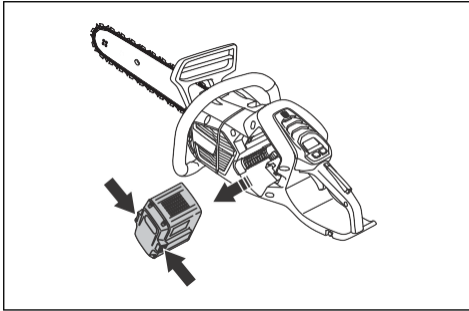

## Vetävä teräketju ja työntävä teräketju

Laitteella voi sahata puuta kahdessa eri asennossa.

- Vetävällä teräketjulla sahaaminen tarkoittaa sahaamista terälevyn alaosalla. Teräketju vetää puun läpi sahattaessa. Tässä asennossa saha ja takapotkusektorin asento pysyvät paremmin hallinnassa.

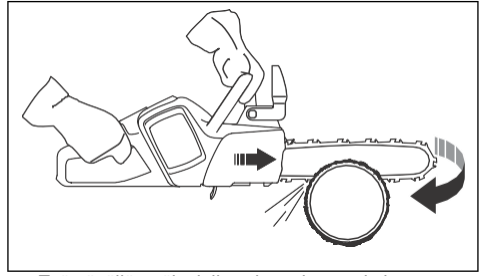

- Työntävällä teräketjulla sahaaminen tarkoittaa sahaamista terälevyn yläosalla. Teräketju työntää sahaa käyttäjän suuntaan.

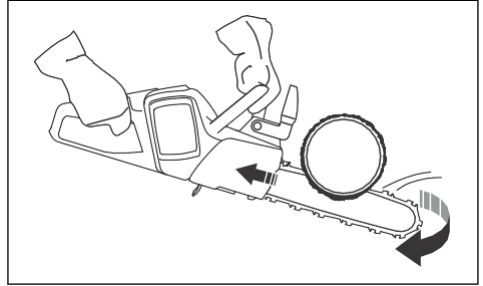

**VAROITUS:** Jos teräketju jää kiinni runkoon, moottorisaha voi työntyä sinua kohti. Pidä sahasta tiukasti kiinni ja varmista, että terälevyn takapotkusektori ei koske puuta, jotta takapotkua ei synny.

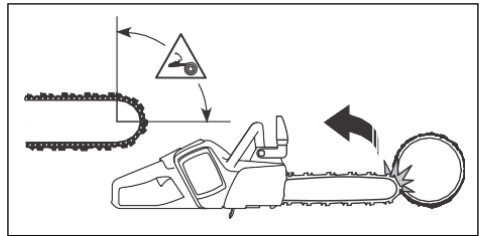

## Katkontatekniikan käyttäminen



**VAROITUS:** Käytä täyttä tehoa sahaukseen ja laske nopeus joutokäyntiin jokaisen sahauksen jälkeen.



**HUOMAUTUS:** Älä anna moottorin käydä liian kauan ilman kuormitusta. Se voi vaurioittaa moottoria.

1. Aseta puunrunko sahapukille tai juoksuimmelle.

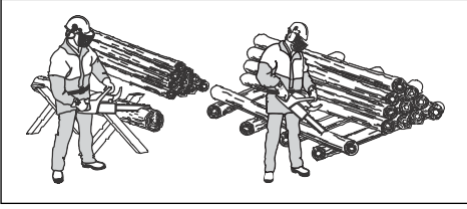

**VAROITUS:** Älä sahaa pinottuja puunrunkoja. Tämä lisää takapotkun vaaraa ja saattaa johtaa vakaviin vahinkoihin tai kuolemaan.

2. Siirrä katkaistut kappaleet pois, jotta työalue pysyy turvallisena.



**VAROITUS:** Työalueella olevat katkaistut kappaleet saattavat aiheuttaa takapotkun vaaran ja suistaa sinut tasapainosta.

### Kuorituen käyttö

1. Paina kuorituki puun runkoa vasten.
2. Käytä täyttä tehoa ja kierrä laitetta. Pidä kuorituki runkoa vasten. Tämä menettely helpottaa tarvittavan voiman kohdistamiseen runkoa katkaistaessa.

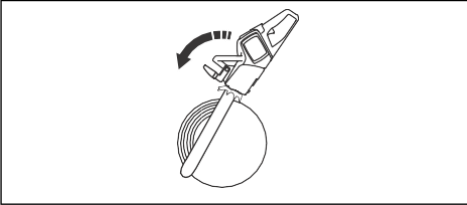

### Puunrunгон sahaaminen maassa

1. Saha puunrunko poikki vetävällä ketjulla. Käytä laitetta täydellä teholla mutta varaudu äkillisiin vahinkoihin.

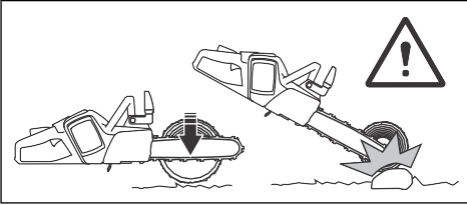

**VAROITUS:** Varmista, ettei teräketju pääse osumaan maahan sahauksen päätteeksi.

2. Sahaa noin  $\frac{2}{3}$  puunrunгон läpimitasta ja lopeta. Pyöräytä puunrunkoa ja sahaa vastakkaiselta puolelta.

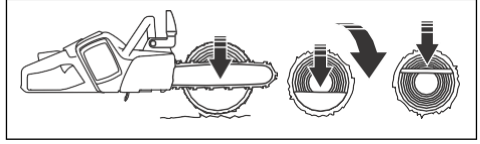

### Puunrunгон sahaaminen toisen pään ollessa tuettuna



**VAROITUS:** Varmista, ettei puunrunko halkea sahaamisen aikana. Noudata alla annettuja ohjeita.



1. Saha puunrunkoa työntävällä ketjulla noin  $\frac{1}{3}$  puunrunгон läpimitasta.
2. Saha puunrunkoa vetävällä ketjulla, kunnes sahaukset kohtaavat.

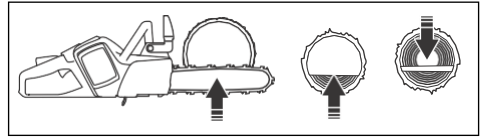

### Puunrunгон sahaaminen molempien päiden ollessa tuettuina



**VAROITUS:** Varmista, ettei teräketju joutu puristuksiin puunrunkoon sahaamisen aikana. Noudata alla annettuja ohjeita.

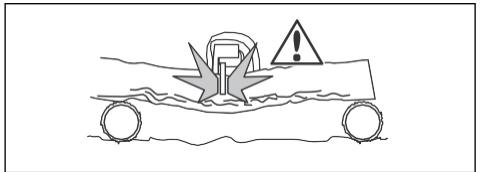

1. Saha puunrunkoa vetävällä ketjulla noin  $\frac{1}{3}$  puunrunгон läpimitasta.

2. Viimeistele sahaus sahaamalla jäljelle jäänyttä rungonosaa työntävällä ketjulla.

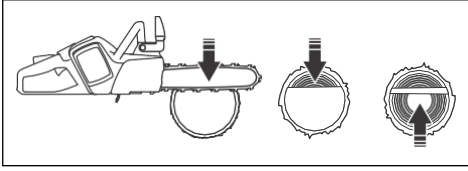

**VAROITUS:** Pysäytä moottori, jos teräketju jää kiinni runkoon. Avaa sahausuraa vääntöraudalla ja irrota laite. Älä yritä nykäistä laitetta irti käsin. Laitteen äkillinen irtoaminen saattaa aiheuttaa vahinkoja.

## Karsintatekniikan käyttäminen

**Huomautus:** Käytä paksujen oksien sahaamiseen katkontatekniikkaa. Katso *Katkontatekniikan käyttäminen* sivulla 55.



**VAROITUS:** Karsintatekniikan käyttöön liittyy suuri onnettomuusvaara. Lisätietoja takapotkun estämisestä on kohdassa *Tietoa takapotkusta* sivulla 53.



**VAROITUS:** Saha oksat yksi kerrallaan. Ole varovainen pieniä oksia katkoessasi äläkä sahaa pensaita tai monia pikkuoksia samalla kertaa. Pienet oksat voivat tarttua kiinni teräketjuun ja estää laitteen turvallisen käytön.

**Huomautus:** Katko oksat tarvittaessa osissa. Sahaa pienemmät oksat (A) ja (B) ennen kuin sahaat oksan rungon läheltä (C).

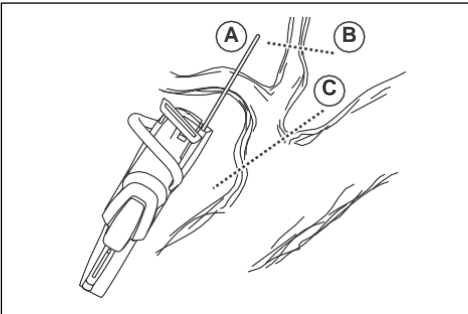

1. Poista oksat rungon oikealta puolelta.
- Pidä terälevy aina rungon oikealla puolella ja pidä laitteen runko puunrunkoa vasten.

- b) Valitse oksan jännitystä vastaava sahaustekniikka.

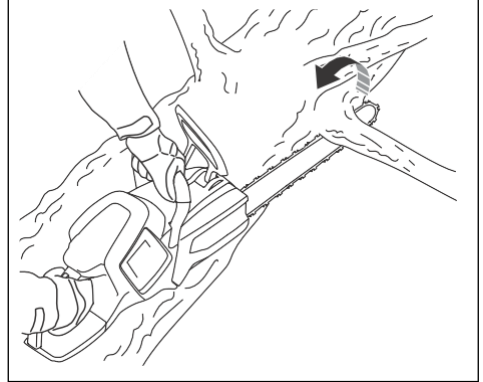

**VAROITUS:** Jos olet epävarma siitä, miten oksa leikataan, kysy ennen työn jatkamista neuvoa pätevältä moottorisahan käyttäjältä.

2. Poista oksat rungon yläosasta.
- Pidä laite puunrunkoa vasten ja anna terälevyn liikkua runkoa pitkin.
  - Saha työntävällä teräketjulla.

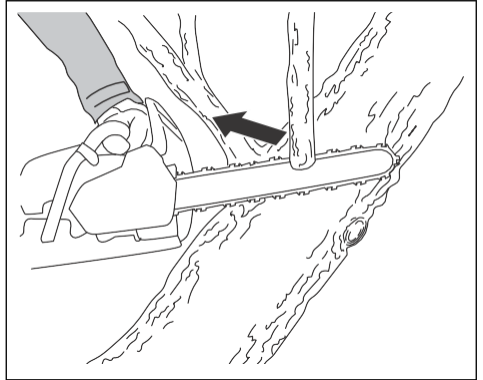

3. Poista oksat rungon vasemmalta puolelta.

- a) Valitse oksan jännitystä vastaava sahaustekniikka.

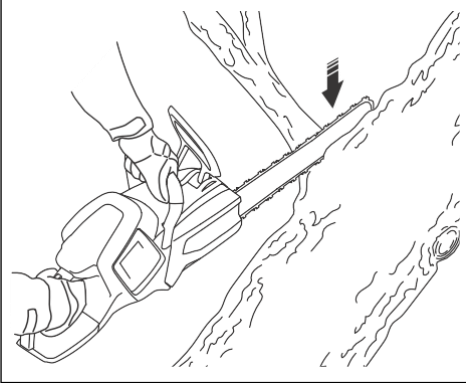

**VAROITUS:** Jos olet epävarma siitä, miten oksa leikataan, kysy ennen työn jatkamista neuvoa pätevältä moottorisahan käyttäjältä.

Katso jännityksessä olevien oksien sahausohjeet kohdasta *Jännityksessä olevien puiden ja oksien sahaus sivulla 61.*

## Puunkaatotekniikan käyttäminen



**VAROITUS:** Puun kaataminen edellyttää aikaisempaa kokemusta. Jos mahdollista, osallistu moottorisahan käyttökoulutukseen. Kysy lisätietoja kokeneelta käyttäjältä.

## Turvallisen välimatkan säilyttäminen

1. Varmista, että sivulliset pysyvät turvallisen välimatkan eli vähintään 2,5 puun mitan päässä.

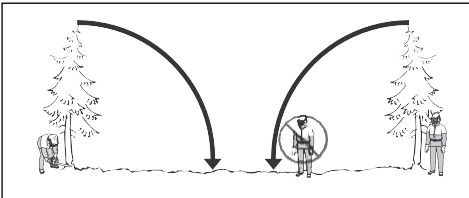

2. Varmista vielä ennen kaatoa ja sen aikana, että tällä vaaravyöhykkeellä ei ole ketään.



## Kaatosuunnan laskeminen

1. Selvitä, mihin suuntaan puun tulee kaatua. Tavoitteena on kaataa puu sellaiseen paikkaan, jossa pystyt helposti karsimaan puun ja sahaamaan sen osiin. On ehdottoman tärkeää, että seisot tukevassa asennossa ja pystyt liikkumaan turvallisesti.



**VAROITUS:** Jos puun kaataminen sen luonnolliseen kaatosuuntaan on vaarallista tai mahdotonta, kaada puu toiseen suuntaan.

2. Selvitä puun luonnollinen kaatosuunta. Huomioi esimerkiksi puun kallistuminen tai taipuminen, tuulen suunta, oksien sijainti ja lumen paino.
3. Tarkista, onko puun ympärillä muiden puiden, voimalinjojen, teiden ja/tai talojen kaltaisia esteitä.
4. Tarkista, onko rungossa vaurioita tai lahoja kohtia.



**VAROITUS:** Rungon lahot kohdat saattavat aiheuttaa puun kaatumisen jo ennen sahaamisen päättymistä.

5. Varmista, että puussa ei ole vahingoittuneita tai kuolleita oksia, jotka saattavat katketa ja osua sinuun kaatamisen aikana.
6. Älä anna puun kaatua toista pystyssä olevaa puuta päin. Juuttuneen puun irrottaminen on erittäin vaarallista, ja siihen liittyy suuri onnettomuusvaara. Katso *Juuttuneen puun irrottaminen sivulla 60.*

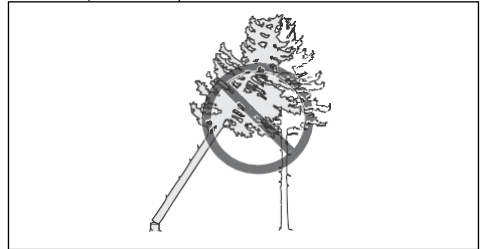

**VAROITUS:** Nosta kuulosuojaimet pois korviltasi heti sahausksen jälkeen.

kriittisen kaatovaiheen aikana, jotta kuulet äänen ja varoitukset.

## Alaosien karsinta ja perääntymistä

Katkaise kaikki oksat hartialinjan korkeudelta ja sen alapuolelta.

1. Sahaa vetävällä teräketjulla ylhäältä alaspäin. Varmista, että puu on laitteen ja kehosi välissä.

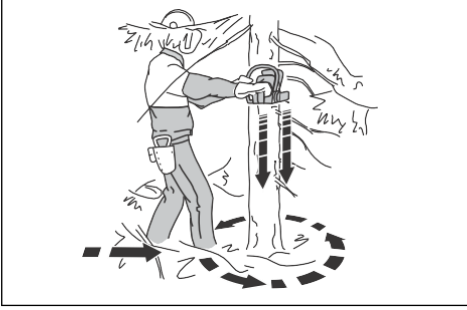

2. Raivaa puun ympärillä työskentelyalueella oleva aluskasvillisuus pois. Poista työskentelyalueelta kaikki irti sahattu materiaali.
  3. Tarkista, onko alueella kivien, oksien ja kuoppien kaltaisia esteitä. Sinulla on oltava esteetön perääntymistä, kun puu alkaa kaatua. Perääntymistä on tehtävä noin 135 astetta takaviistoon puun suunniteltuun kaatosuuntaan nähden.
1. Vaara-alue
  2. Perääntymistä
  3. Kaatosuunta

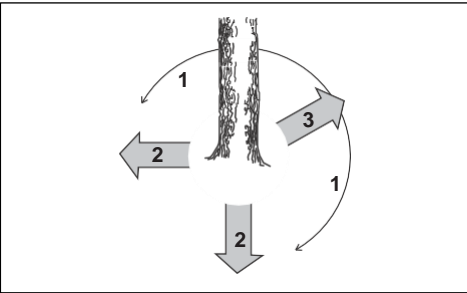

## Puun kaataminen

Husqvarna suosittelee tekemään puuta kaadettaessa kaatolovia ja käyttämään pitokulmamenetelmää. Pitokulmamenetelmä auttaa tekemään oikeanlaisen pitopuun ja ohjaamaan kaatosuuntaa.



**VAROITUS:** Älä kaada puuta, joiden läpimitta on yli kaksi kertaa terälevyn pituutta suurempi. Tällaiseen työhön vaaditaan erityiskoulutus.

## Pitopuu

Tärkein toimenpide puun kaatamisessa on oikeanlaisen pitopuun tekeminen. Kun pitopuu on oikeanlainen, voit ohjata kaatosuuntaa ja varmistaa kaadon turvallisuuden.

Pitopuun paksuuden on oltava tasainen ja vähintään 10 % puun läpimitasta.



**VAROITUS:** Jos pitopuu on virheellinen tai liian ohut, kaatosuuntaa ei voi ohjata.

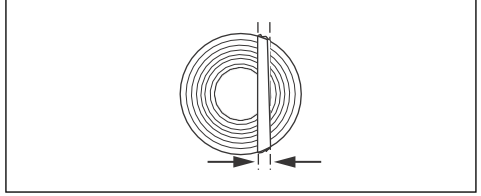

## Kaatolovien sahaaminen

1. Sahaa kaatolovet. Sahaa kaatolovet niin, että niiden syvyys on 1/4 puun halkaisijasta. Ylä- ja alasahauksen välisen kulman on oltava 45°.
  - a) Tee ensin yläsahaus. Kohdistaa tuotteesta oleva kaatosuuntamerkki (A) puun kaatosuunnan (B) kanssa. Pysy tuotteen takana siten, että puu on oikealla puolella. Sahaa vetävällä ketjulla.
  - b) Tee alasahaus. Varmista, että alasahauksen päätepiste on kohdakkain yläsahauksen päätepisteen kanssa.

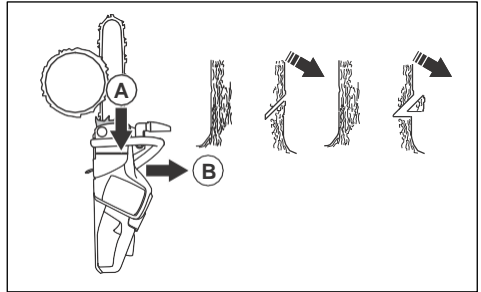

2. Varmista, että kaatoloviinija on täsmälleen vaakatasossa ja juuri oikeassa kulmassa (90°) kaatosuuntaan nähden. Kaatoloviinija kulkee kahden kaatoloven yhtymäkohdan poikki.

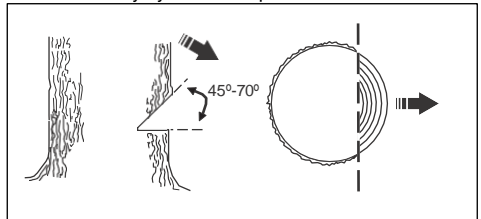

## Pitokulmamenetelmän käyttäminen

Kaatosahaus on tehtävä hieman kaatoloven yläpuolelta.

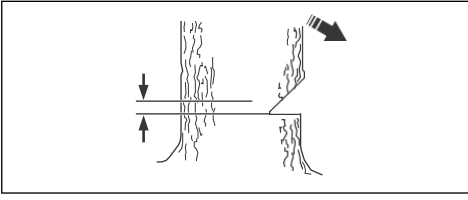

**VAROITUS:** Ole varovainen, kun sahaat terälevyn kärjellä. Aloita sahaaminen tekemällä puunrunkoon pistosahaus terälevyn kärjen alaosalla.

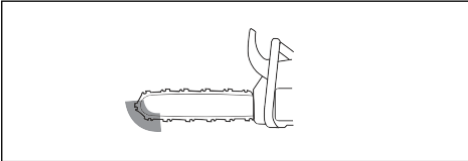

1. Jos tehokas sahauspituus on puun läpimittaa suurempi, tee seuraavat vaiheet (a-d).

a) Viimeistelevä pitopuun leveys tekemällä pistosahaus suoraan puunrunkoon.

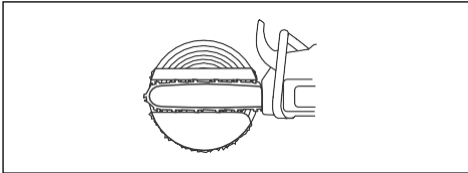

- b) Sahaa vetävällä ketjulla, kunnes jäljellä on noin  $\frac{1}{3}$  puunrungosta.  
c) Vedä terälevyä 5-10 cm / 2-4 tuumaa taaksepäin.  
d) Sahaa jäljelle jäänyttä osaa ja viimeistelevä pitokulma, jonka leveys on 5-10 cm / 2-4 tuumaa.

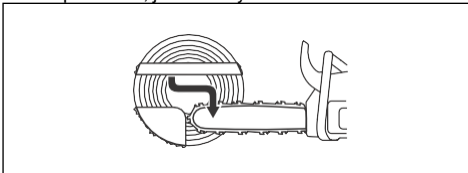

2. Jos tehokas sahauspituus on puun läpimittaa pienempi, tee seuraavat vaiheet (a-d).

a) Tee pistosahaus suoraan puunrunkoon. Pistosahauksen pituuden oltava  $\frac{3}{5}$  puun läpimitasta.

b) Sahaa jäljelle jäänyttä osaa vetävällä teräketjulla.

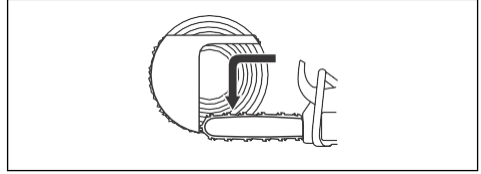

- c) Viimeistelevä pitopuu sahaamalla puunrunkoa suoraan puun toiselta puolelta.  
d) Viimeistelevä pitokulma sahaamalla työntävällä teräketjulla, kunnes jäljellä on  $\frac{1}{3}$  rungosta.

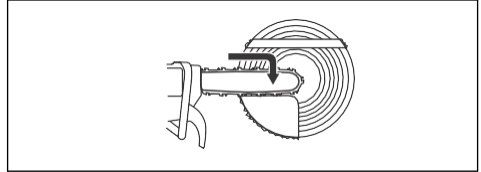

3. Aseta kaatokiila sahausuraan suoraan takaa.

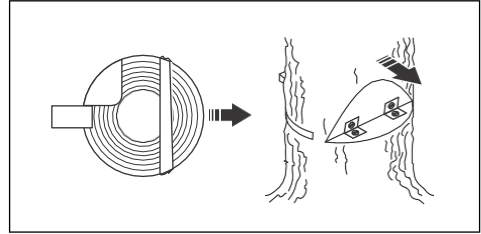

4. Kaada puu sahaamalla kulma irti.

**Huomautus:** Jos puu ei kaadu, lyö kiilaa, kunnes näin tapahtuu.

5. Kun puu alkaa kaatua, siirry pois puun luota perääntymistietä pitkin. Siirry vähintään 5 metrin / 15 jalan etäisyydelle puusta.

## Juuttuneen puun irrottaminen



**VAROITUS:** Juuttuneen puun irrottaminen on erittäin vaarallista, ja siihen liittyy suuri onnettomuusvaara. Pysy poissa vaara-alueelta äläkä yritä kaataa juuttunutta puuta.



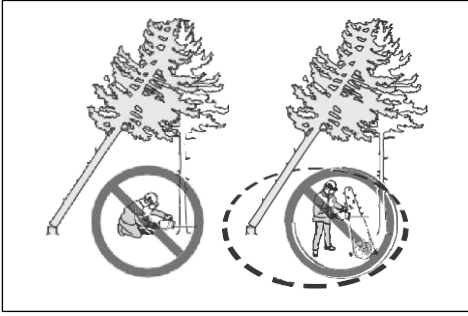

Turvallisin tapa on käyttää yhtä seuraavista vinsseistä:

- Traktoriin asennettu

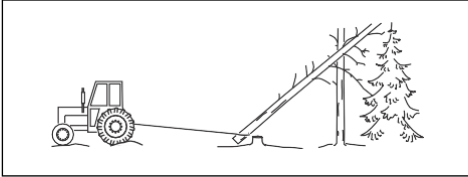

- Siirrettävä

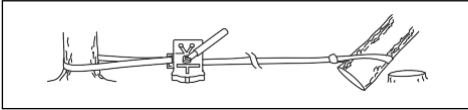

## Jännityksessä olevien puiden ja oksien sahaus

1. Selvitä, kumpi puun tai oksan puoli on jännityksessä.
2. Selvitä, missä katkaisupiste on.

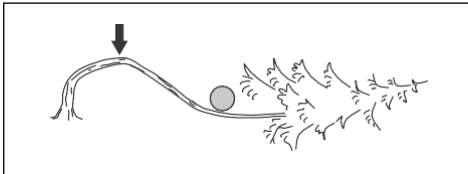

3. Selvitä, mikä on turvallisin keino vapauttaa jännitys.

**Huomautus:** Joissakin tilanteissa ainoa turvallinen keino on käyttää vinssiä laitteen sijaan.

4. Pysy sellaisessa paikassa, että puu tai oksa ei pääse osumaan sinuun jännityksen vapautuessa.

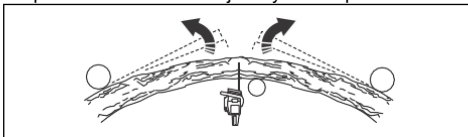

5. Sahaa niin syväälle ja tee niin monta sahausviiltoa, että jännitys vapautuu. Sahaa katkaisupisteen kohdalta tai läheltä sitä. Katkaise puu tai oksa katkaisupisteestä.

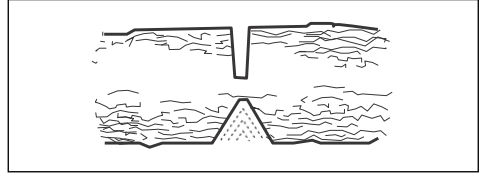

**VAROITUS:** Älä koskaan sahaa jännityksessä olevaa puuta tai oksaa kokonaan poikki.



**VAROITUS:** Ole varovainen jännityksessä olevaa puuta sahatessasi. Puu saattaa liikahtaa äkillisesti ennen tai jälkeen sen sahaamista. Voit saada vakavia vahinkoja, jos olet väärässä paikassa tai olet sahanut väärin.

6. Jos sinun on sahattava puu/oksa poikki, tee kaksi tai kolme 5 cm:n (2 tuuman) syvyistä sahausviiltoa 2,5 cm:n (tuuman) päähän toisistaan.

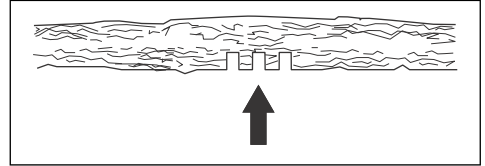

7. Jatka sahaamista syvemmälle puuhun, kunnes puu/oksa vääntyy ja jännitys vapautuu.



8. Kun jännitys on vapautunut, saha puu/oksa poikki vääntymän vastakkaiselta puolelta.

# Huolto

## Johdanto



**VAROITUS:** Lue ja sisäistä turvallisuutta käsittelevä luku ennen laitteen huoltamista.

## Huoltokaavio



**VAROITUS:** Irrota akku ennen huoltotoimia.

Alla on luettelo tuotteelle tehtävistä huoltotoimista. Katso *Huolto sivulla 62*.

| Huolto  | Aina ennen käyttöä | Viikoittain | Kuukausittain |
|---|--------------------|-------------|---------------|
| Puhdista tuotteen ulko-osat.  | X                  |             |               |
| Varmista, että käyttöliipaisin ja sen varmistin toimivat asianmukaisesti turvallisuuksi ajatellen.  | X                  |             |               |
| Puhdista ketjujarru ja tarkista, että se toimii turvallisesti. Varmista, että ketjusieppo ei ole vaurioitunut. Vaihda tarvittaessa.   | X                  |             |               |
| Käännä terälevy, jotta se kuluu tasaisemmin. Varmista, että terälevyn voitelureikä ei ole tukossa. Puhdista terälevyn ohjausura.  | X                  |             |               |
| Varmista, että leikkaimessa ja leikkaimen suojuksessa ei ole halkeamia tai muita vaurioita. Vaihda leikkain tai leikkaimen suojuus, jos niissä on halkeamia tai jos niihin on kohdistunut iskuja. | X                  |             |               |
| Varmista, että terälevy ja teräketju saavat tarpeeksi öljyä.  | X                  |             |               |
| Tarkista teräketju. Tarkista, että teräketjussa ei ole halkeamia ja että se ei ole jäykkä tai epätavallisen kulunut. Vaihda tarvittaessa.   | X                  |             |               |
| Teroita teräketju. Tarkista sen kiristys ja kunto. Tarkista vetopyörä kulumien varalta ja vaihda tarvittaessa.  | X                  |             |               |
| Puhdista laitteen ilmanottoaukko.   | X                  |             |               |
| Varmista, että kaikki ruuvit ja mutterit on kiristetty.   | X                  |             |               |
| Tarkista, että näppäimistö toimii oikein ja että se on ehjä.  | X                  |             |               |
| Viilaa jäysteet pois terälevyn sivuilta.  |                    | X           |               |
| Voitele neulalaakeri. Katso kohdasta <i>Neulalaakerin voitelu sivulla 68</i> .  |                    | X           |               |
| Tarkista akun ja tuotteen väliset kytkennät. Tarkista akun ja akkulatorin välinen kytkentä.   |                    |             | X             |
| Tyhjennä ja puhdista öljysäiliö.  |                    |             | X             |
| Puhalla tuote ja akun jäähdytysaukot varovasti puhtaiksi paineilmalla.  |                    |             | X             |

## Laitteen turvalaitteiden huolto ja tarkistukset

### Takapotkusuojuksen tarkistaminen

Tarkista takapotkusuojus ja automaattinen pysäytystoiminto säännöllisesti.

1. Varmista, ettei takapotkusuojuksessa ole halkeamia tai muita vaurioita.

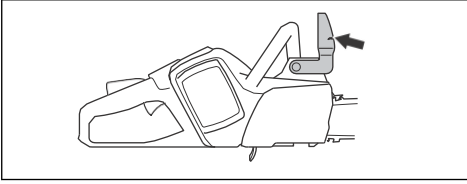

2. Varmista, että takapotkusuojus pääsee liikkumaan vapaasti ja se on kiinnitetty turvallisesti sahaan.

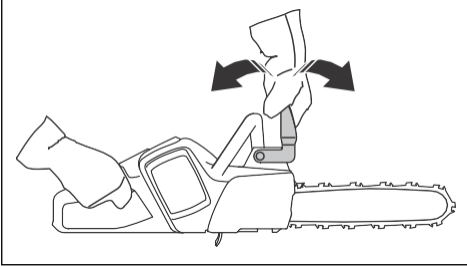

3. Pidä moottori sammutettuna ja nosta tuote kannon päälle tai muulle tukevalle alustalle.
4. Pidä takakahvasta kiinni ja päästä irti etukahvasta. Anna tuotteen pudota kannolle.



5. Varmista, että ketjujarru kytkeytyy terälevyn osuessa kantaan.

## Jarrun tarkistaminen

1. Aseta laite tasaiselle alustalle ja käynnistä se. Katso *Laitteen käynnistäminen sivulla 54.*



**VAROITUS:** Varmista, että teräketju ei pääse osumaan maahan tai mihinkään esineeseen.

2. Kierrä sormet ja peukalot kahvojen ympärille ja pidä laitteesta kunnolla kiinni.

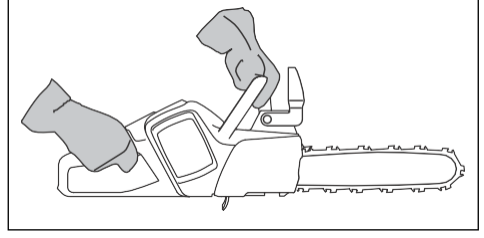

3. Käytä laitetta täydellä teholla ja käännä sitten vasen ranteesi takapotkusuojusta vasten, jotta ketjujarru kytkeytyy. Teräketjun on pysähdyttävä välittömästi.

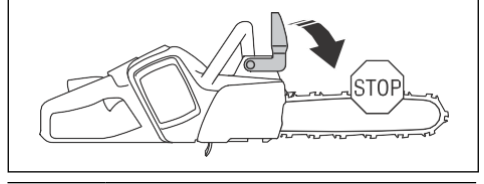

**VAROITUS:** Älä päästä irti etukahvasta!

## Käyttöliipaisimen varmistimen tarkistaminen

1. Tarkista, että käyttöliipaisin ja sen varmistin liikkuvat vapaasti ja että palautusjousi toimii oikein.

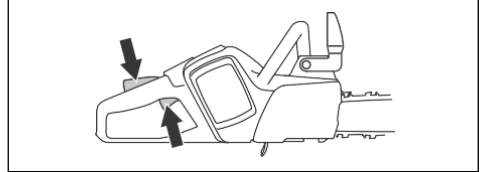

2. Paina käyttöliipaisimen varmistinta eteenpäin (A) ja alas (B). Pidä käyttöliipaisimen varmistinta kahvaa (B) vasten ja varmista, että se palautuu lähtöasentoonsa, kun se vapautetaan.

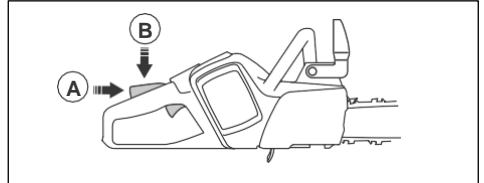

3. Tarkista, että käyttöliipaisin on lukittu joutokäyntiasentoon, kun käyttöliipaisimen varmistin vapautetaan.

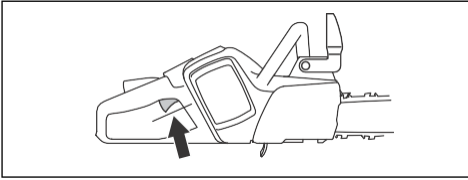

4. Käynnistä laite ja anna täyskaasu.
5. Vapauta käyttöliipaisin ja tarkista, että teräketju pysähtyy ja jää paikoilleen.



**VAROITUS:** Jos teräketju pyörii, kun käyttöliipaisin on joutokäyntiasennossa, ota yhteyttä huoltoliikkeeseen.

### Ketjusiepon tarkistus

1. Varmista, että ketjusieppo on ehjä.
2. Varmista, että ketjusieppo on tukevasti kiinni laitteen rungossa.

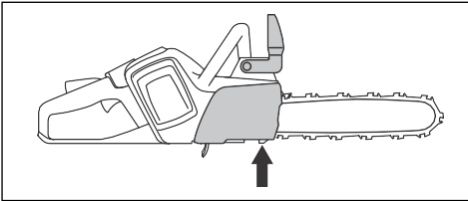

### Käyttöliittymän toimintojen tarkistaminen

1. Käynnistä laite. Katso *Laitteen käynnistäminen* sivulla 54.
2. Paina käynnistys-/pysäytyspainiketta pitkään.
3. Varmista, että laite pysähtyy ja vihreä merkkivalo sammuu.

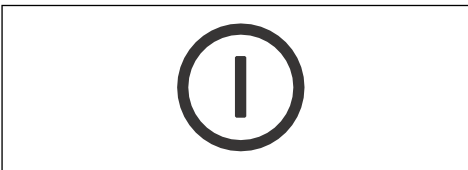

### Akun ja akun pidikkeen tarkistaminen

1. Puhdista akku ja akun pidike pehmeällä harjalla.

2. Puhdista jäähdytysaukot ja akkuliittimet.

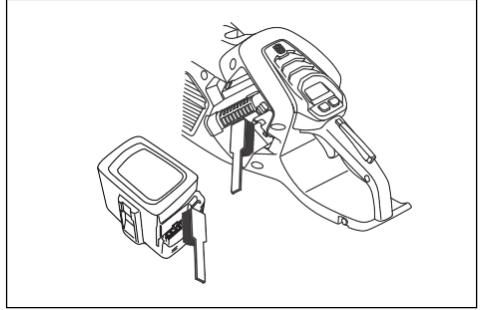

3. Varmista, ettei akussa ole halkeamia tai muita vaurioita.

### Akkulaturin tarkistus

1. Varmista, että akkulaturi ja virtajohto eivät ole vahingoittuneet. Tarkista, näkyykö niissä halkeamia tai muita vaurioita.

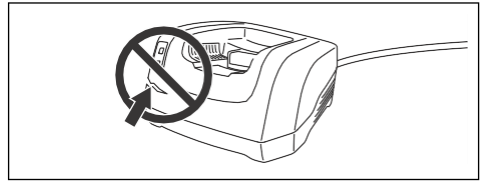

### Jäähdytysjärjestelmän puhdistus

Jäähdytysjärjestelmä pitää moottorin lämpötilan alhaisena. Jäähdytysjärjestelmään kuuluvat laitteen vasemmalla puolella oleva ilmanottoaukko sekä moottorin puhallin.

1. Puhdista jäähdytysjärjestelmä harjalla viikoittain tai tarvittaessa useammin.

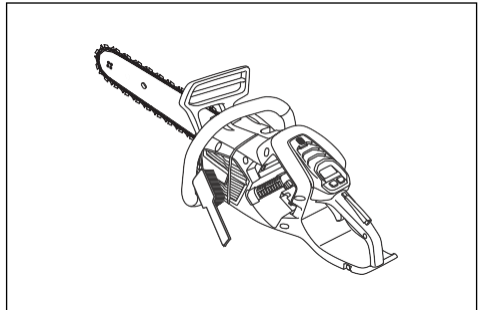

2. Varmista, ettei jäähdytysjärjestelmä ole likainen tai tukossa.



**HUOMAUTUS:** Saha voi ylikuumentua liikaisen tai tukkeutuneen jäähdytysjärjestelmän takia. Se vaurioittaa konetta.

# Teräketjun teroittaminen

## Terälevy ja teräketju koskevat tiedot



**VAROITUS:** Käytä suojakäsineitä, kun käytät tai huollat teräketjua. Myös liikkumaton teräketju voi aiheuttaa vahinkoja.

Vaihda kulunut tai vahingoittunut terälevy tai teräketju suositeltuun terälevyn ja teräketjun yhdistelmään. Suositukset antaa Husqvarna. Tämä on välttämätöntä laitteen turvatoimintojen säilyttämiseksi. Kohdassa *Tarvikkeet sivulla 72* on lueteltu varaosiksi suosittelemamme terälevy- ja teräketjuyhdistelmät.

- Terälevyn pituus, tuumaa/cm. Terälevyn tiedot löytyvät yleensä terälevyn takapäältä.

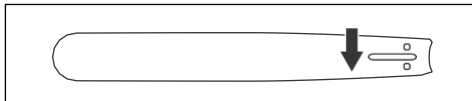

- Kärkipyörän hampaiden lukumäärä (T).

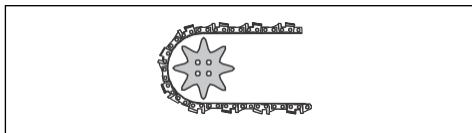

- Teräketjun jako, tuumaa. Terälevyn kärkipyörän hammastuksen ja vetopyörän etäisyyden on vastattava teräketjun vetolenkkien välistä etäisyyttä.

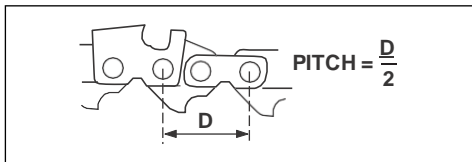

- Vetolenkkien lukumäärä (kpl). Terälevyn tyyppi määrää vetolenkkien lukumäärän.

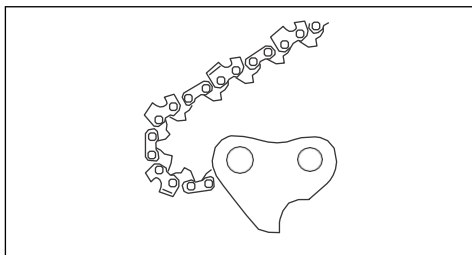

- Terälevyn ohjausuran leveys, tuumaa/mm. Terälevyn ohjausuran leveyden on oltava sama kuin ketjun vetolenkkien leveys.

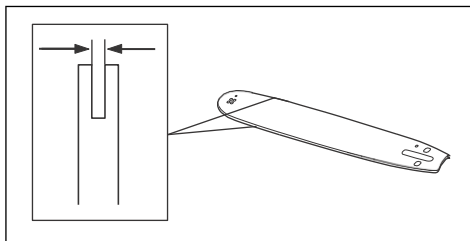

- Teräketjun öljyreikä ja ketjunkierrästapin reikä. Ohjausuran on oltava kohdakkain laitteen kanssa.

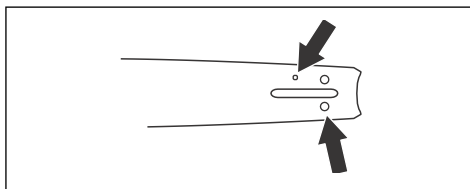

- Vetolenkin leveys, mm/tuumaa.

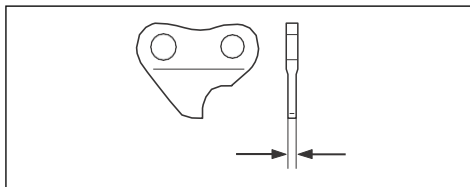

## Yleistä tietoa leikkainten teroituksesta

Älä käytä tylsää teräketjua. Jos teräketju on tylsä, työnnä terälevyä voimakkaammin puun läpi. Jos teräketju on erittäin tylsä, sahauskessa syntyy vain sahanpurua eikä puulastuja.

Terävä teräketju pureutuu kunnolla puuhun, ja sahatessa syntyy pitkiä ja paksuja puulastuja.

Leikkuuhammas (A) ja syvyydensäätöhammas (B) muodostavat teräketjun leikkaavan osan eli terän. Näiden välinen korkeusero määrittää sahauskyvyn (syvyysasetuksen).

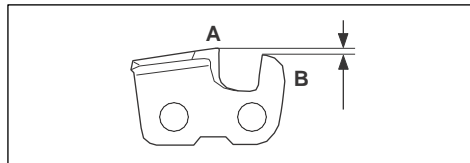

Ota seuraavat asiat huomioon leikkainta teroittaessasi:

- Viilaukskulma.

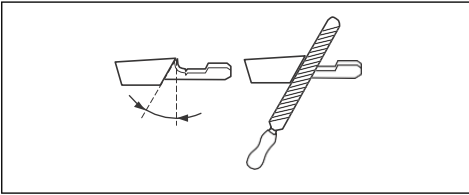

- Leikkuukulma.

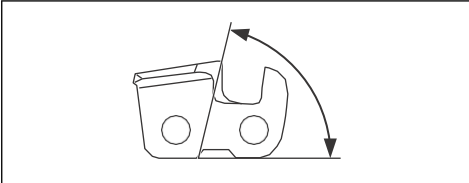

- Viilan asento.

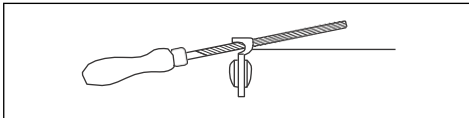

- Pyöröviilan halkaisija.

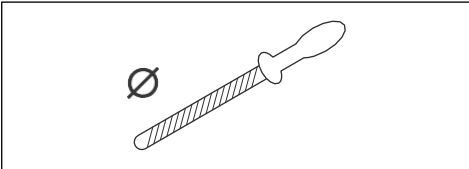

Teräketjua ei ole helppo teroittaa oikein ilman oikeita apuvälineitä. Käytä viilanojainta, jota Husqvarna suosittelee. Näin pystyt varmistamaan parhaan mahdollisen sahaustehon, ja takapotkun vaara pysyy vähäisenä.



**VAROITUS:** Takapotkun voima kasvaa merkittävästi, jos teroitusohjeita ei noudateta.

**Huomautus:** Katso kohdasta *Teräketjun teroittaminen sivulla 65*, jos haluat lisätietoja teräketjun teroittamisesta.

## Leikkainten teroittaminen

1. Käytä pyöröviilaa ja viilanojainta leikkuuhampaiden teroitukseen.

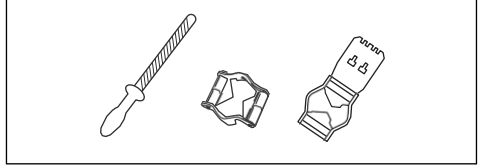

**Huomautus:** Katso kohdasta *Tarvikkeet sivulla 72*, mitä viilaa ja ohjainta Husqvarna suosittelee käyttämällesi teräketjulle.

2. Aseta viilanojain asianmukaisesti leikkaimen päälle. Katso tarkemmat ohjeet viilanojaimen mukana toimitetuista ohjeista.
3. Liikuta viilaa leikkuuhampaiden sisäpuolelta ulkopuolelle. Kevennä otetta paluuvendon ajaksi.

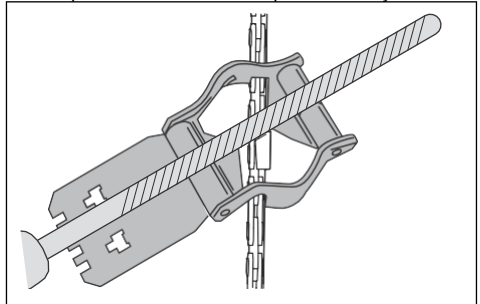

4. Viilaa kaikki leikkuuhampaat yhdeltä puolelta.
5. Käännä laite toisin päin ja viilaa hampaat toiselta puolelta.
6. Varmista, että kaikki leikkuuhampaat ovat samanpituisia.

## Yleistä tietoa syvyysasetuksen muokkaamisesta

Syvyysasetus (C) laskee leikkuuhammasta (A) teroittaessa. Jotta sahausteho säilyy parhaana mahdollisena, viilaa säätöhammasta (B) niin, että suositeltu syvyysasetus saavutetaan. Katso ohjeet teräketjun oikean syvyysasetuksen saavuttamiseen kohdasta *Tarvikkeet sivulla 72*.

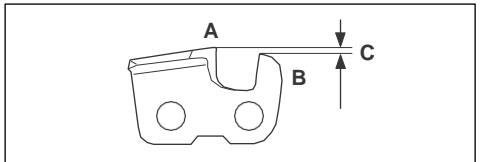



**VAROITUS:** Liian suuri syvyyssetus lisää teräketjun takapotkuahtiutta!

## Syvyyssetuksen muokkaaminen

Ennen kuin säädät syvyyttä tai teroitat leikkaimia, katso kohdasta *Leikkainten teroittaminen sivulla 66* ohjeet. Suosittelemme, että syvyyssetus säädetään joka kolmannella teräketjun teroituskerralla.

Suosittellemme, että käytät säätämässä viilausohjaintamme, jotta säätöhampaan mitta ja kulma saadaan oikeiksi.

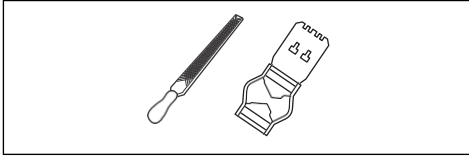

1. Käytä syvyyssetuksen muokkaamiseen lattaviilaa ja syvyydensäätötyökalua. Käytä säätämiseen ainoastaan suositeltua Husqvarna-syvyydensäätötyökalua, jotta säätöhampaan mitta ja kulma saadaan oikein.
2. Aseta syvyydensäätötyökalu teräketjun päälle.

**Huomautus:** Lue tarkemmat käyttöohjeet syvyyssäätötyökalun pakkauksesta.

3. Viilaa lattaviilalla säätöhampaan päältä se osa, joka työntyä syvyydensäätötyökalun yli.

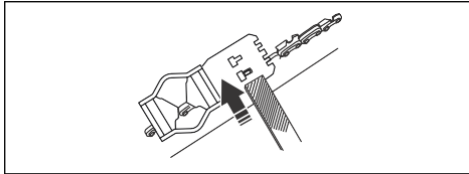

## Teräketjun kireyden säätäminen



**VAROITUS:** Väärin kiristetty teräketju saattaa irrota terälevystä ja aiheuttaa vakavan vahingon tai kuoleman.

Teräketju pitenee käytön myötä. Säädä teräketjua säännöllisin väliajoin.

1. Avaa terälevyn mutteri, jolla vetopyörän suoja on kiinnitetty. Käytä yhdistelmäavainta.

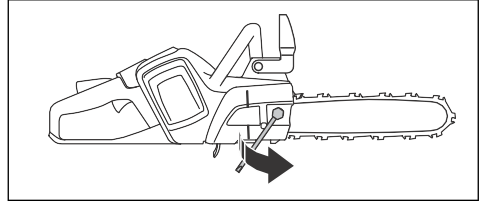

2. Nosta terälevyn etuosaa käännä ketjun kiristysruuvia. Käytä yhdistelmäavainta.
3. Kiristä teräketjua, kunnes se asettuu tiukasti terälevyä vasten.

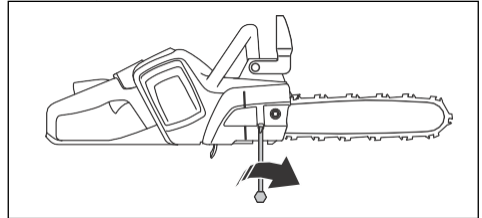

4. Kiristä terälevyn mutteri yhdistelmäavaimella ja nosta terälevyn kärkeä samaan aikaan.

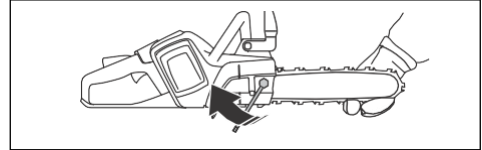

5. Tarkista, että teräketjua on helppo pyörittää käsin ja että se ei roiku löysänä terälevyn alapuolella.

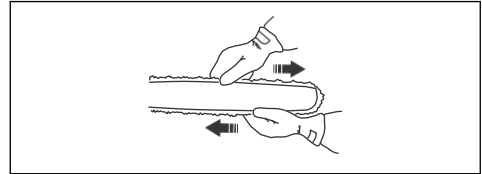

**Huomautus:** Katso koneesi ketjun kiristysruuvien sijainti kohdasta *Tuotteen kuvaus sivulla 39*.

## Teräketjuvoitelun tarkistaminen

Tarkista teräketjun voitelu joka kolmannella akun latauskerralla.

1. Käynnistä laite ja anna sen käydä 3/4 teholla. Pidä terälevyä noin 20 senttimetrin (8 tuuman) korkeudella vaaleasta pinnasta.

2. Jos teräketju on voideltu oikein, pinnalla näkyy minuuttia myöhemmin selkeä öljyvana.



3. Jos teräketjua ei ole voideltu oikein, tee seuraavat tarkistukset.

- a) Tarkista, että terälevyn öljykanava on auki. Puhdista tarvittaessa.

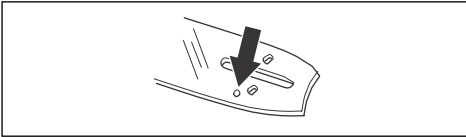

- b) Tarkista, että terälevyn sivulla oleva ura on puhdas. Puhdista tarvittaessa.

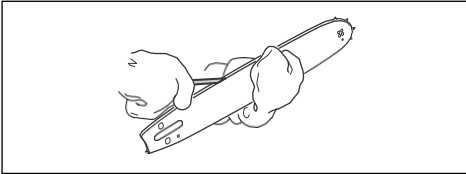

- c) Tarkasta, että terälevyn kärkipyörä pääsee vapaasti pyörimään ja että kärkipyörän voitelureikä ei ole tukkeutunut. Puhdista ja voitele tarvittaessa.



4. Jos teräketjuvoitelu ei onnistu yllä mainittujen toimenpiteiden jälkeen, ota yhteyttä huoltoliikkeeseen.

## Kärkipyörän tarkistaminen

Kytkinrummussa on kärkipyörä, joka voidaan vaihtaa.

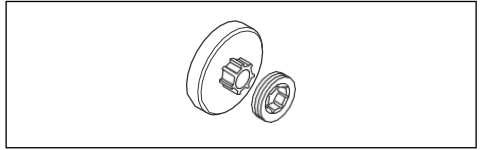

1. Varmista, että kärkipyörä ei ole kulunut. Vaihda tarvittaessa.
2. Kärkipyörä on vaihdettava aina teräketjun vaihdon yhteydessä.

## Neulalaakerin voitelu

1. Kytke ketjujarru pois päältä vetämällä takapotkusuojusta taaksepäin.
2. Avaa terämutterit ja irrota kytkinotelot.

**Huomautus:** Joissakin malleissa on vain yksi terämutteri.

3. Aseta laite vakaalle alustalle kytkinrumpu ylöspäin.
4. Voitele neulalaakeri vaseliinipuristimella. Käytä laadukasta moottoriöljyä tai laakerirasvaa.

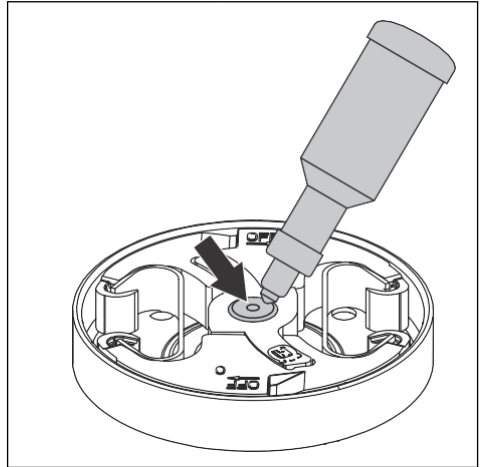

## Terävarustuksen tarkistaminen

1. Tarkista, että niiteissä tai lenkeissä ei ole halkeamia ja että niittejä ei ole irti. Vaihda tarvittaessa.

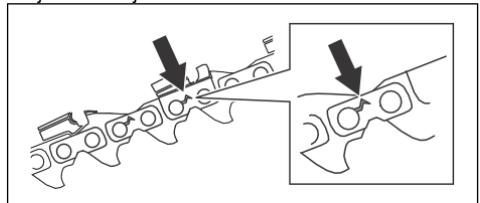

2. Varmista, että teräketju taipuu helposti. Jos teräketju on jäykkä, vaihda se.



- Vertaa teräketjua uuteen teräketjuun ja tarkista, ovatko niitit ja lenkit kuluneet.
- Vaihda teräketju, kun leikkuuhampan pisin osa on alle 4 mm:n (0,16 in) pituinen. Vaihda myös teräketju, jos leikkaimissa on halkeamia.

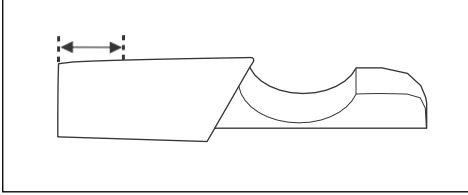

## Terälevyn tarkistaminen

- Varmista, että öljykanava ei ole tukossa. Puhdista tarvittaessa.

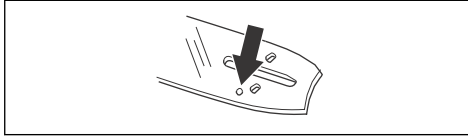

- Tarkista, onko terälevyn reunoilla jäystettä. Poista jäysteet viilalla.

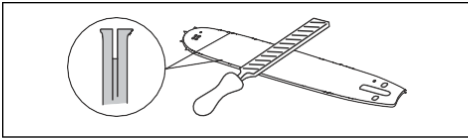

- Puhdista terälevyn ura.

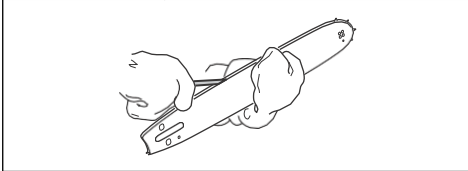

- Tarkista terälevyn ohjausura kulumien varalta. Vaihda terälevy tarvittaessa.

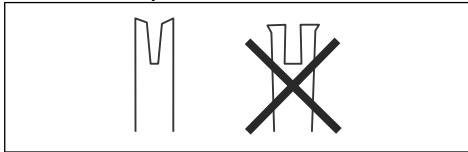

- Tarkista, onko terälevyn kärki karkea tai pahasti kulunut.

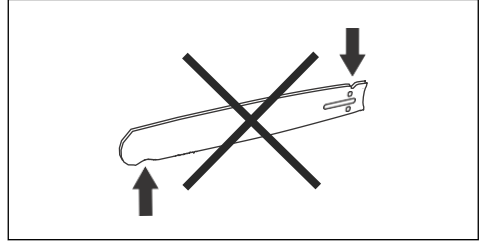

- Tarkasta, että terälevyn kärkipyörä pääsee pyörimään vapaasti ja että kärkipyörän voitelureikä ei ole tukossa. Puhdista ja voitele tarvittaessa.



- Käännä terälevy päivittäin toisinpäin, jotta sen käyttöikä pitenee.

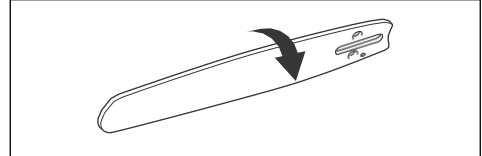

## Ketjuöljyvirtauksen säätäminen



**VAROITUS:** Pysäytä moottori ennen kuin säädät öljypumppua.

- Kierrä öljypumpun säätöruuvia. Käytä ruuvimeisseliä tai yhdistelmäavainta.

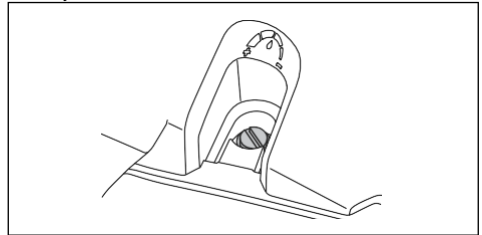

- Lisää öljyn virtausta kääntämällä säätöruuvia vastapäivään.
- Pienennä öljyn virtausta kääntämällä säätöruuvia myötäpäivään.

# Vianmääritys

## Käyttäjän toiminnot

| Merkkivalot           | Mahdolliset viat   | Mahdollinen ratkaisu                           |
|-----------------------|--|--|
| Varoitusvalo vilkkuu. | Ketjujarru on kytkeyty.  | Vapauta ketjujarru.                            |
|                       | Lämpötilavaihtelu.   | Anna laitteen jäähtyä.                         |
|                       | Ylikuormitus. Teräketju ei pääse liikkumaan.                                 | Vapauta teräketju.                             |
|                       | Käyttöliipaisinta ja käynnistys-/pysäytyspainiketta painetaan samaan aikaan. | Käynnistä laite vapauttamalla käyttöliipaisin. |
| Vihreä LED vilkkuu.   | Matala akun jännite.   | Lataa akku.                                    |
| Varoitusvalo palaa.   | Huolto.  | Ota yhteyttä huoltoliikkeeseen.                |

## Akku

| Vika                               | Mahdolliset viat                      | Mahdollinen ratkaisu                  |
|------------------------------------|---------------------------------------|---------------------------------------|
| Vihreä merkkivalo vilkkuu.         | Matala akun jännite.                  | Lataa akku.                           |
| Punainen vian merkkivalo vilkkuu   | Akku on tyhjä.                        | Lataa akku.                           |
|                                    | Lämpötilavaihtelu.                    | Käytä akkua -10-40 °C:n lämpötilassa. |
|                                    | Ylijännite.                           | Irrota akku akkulaturista.            |
| Punainen virheen merkkivalo sytty. | Akkukennoston väli liian suuri (1 V). | Ota yhteyttä huoltoliikkeeseen.       |

## Akkulaturi

| LED-näyttö          | Mahdolliset viat   | Mahdolliset toimenpiteet                        |
|---------------------|--------------------|---|
| Merkkivalo vilkkuu. | Lämpötilavaihtelu. | Käytä akkua 5-40 °C:n (41-104 °F) lämpötilassa. |
| Varoitusvalo palaa. |                    | Ota yhteys huoltoliikkeeseen.                   |

# Kuljettaminen, säilyttäminen ja hävittäminen

## Kuljetus ja säilytys

- Mukana tulleet litiumioniakut ovat vaarallisten aineiden lainsäädännön määräysten mukaisia.
- Pakkausta ja merkintöjä koskevia erityismääräyksiä on noudatettava, myös kolmansien osapuolten tai huolitsijoiden järjestämässä tavarakuljetuksessa.
- Keskustelee erityiskoulutuksen saaneen vaarallisten aineiden asiantuntijan kanssa ennen tuotteen lähettämistä. Noudata kaikkia kansallisia määräyksiä.
- Teippaa paljaat liittimet asettaessasi akun pakettiin. Aseta akku pakettiin tiukasti niin, ettei se pääse liikkumaan.
- Irrota akku varastoinnin tai kuljetuksen ajaksi.
- Aseta akku ja akkulaturi paikkaan, johon kosteus tai pakkakanen eivät pääse.
- Älä säilytä akkua paikassa, jossa on staattista sähköä. Älä säilytä akkua metallilaatikossa.
- Säilytä akkua varastossa, jossa lämpötila on 5-25°C ja jossa se ei ole suorassa auringonvalossa.
- Säilytä akkulaturia varastossa, jossa lämpötila on 5-45°C ja jossa se ei ole suorassa auringonvalossa.
- Käytä akkulaturia ainoastaan 5-40 °C:n lämpötiloissa.
- Lataa akku ennen pitkäaikaista säilytystä niin, että sen varaustaso on 30-50 %.
- Säilytä akkua kuivassa ja suljetussa tilassa.

- Pidä akku erillään akkulaturista varastoinnin aikana. Älä anna lasten tai asiaankuulumattomien henkilöiden koskea laitteeseen. Säilytä laitetta lukollisessa tilassa.
- Puhdista laite ja tee täysi huolto ennen pitkäaikaista säilytystä.
- Käytä kuljetussuojusta kuljetuksen ja varastoinnin aikana vaurioiden ja vammojen välttämiseksi.
- Kiinnitä laite hyvin kuljetuksen ajaksi.

## Akun, akkulaturin ja tuotteen hävittäminen

Alla oleva symboli kertoo, että tuotetta ei saa hävittää kotitalousjätteen mukana. Vie se asianmukaiseen sähkö- ja elektroniikkalaitteiden keräyspisteeseen. Tämä auttaa estämään sekä ympäristö- että henkilövahinkoja.

Saat lisätietoja paikallisviranomaisilta, jätehuollolta tai jälleenmyyjältäsi.



**Huomautus:** Symboli on joko tuotteessa tai sen pakkauksessa.

## Tekniset tiedot

### Tekniset tiedot

|   | 542i XP®             | 542i XP®G            |
|---|----------------------|----------------------|
| <b>Moottori</b>   |                      |                      |
| Tyyppi  | BLDC (harjaton) 36 V | BLDC (harjaton) 36 V |
| <b>Ominaisuudet</b>   |                      |                      |
| Virransäätötila   | savE                 | savE                 |
| <b>Voitelujärjestelmä</b>   |                      |                      |
| Öljypumpun tyyppi   | Säädettävä           | Säädettävä           |
| Öljysäiliön tilavuus, litraa / cm <sup>2</sup>  | 0,18 / 180           | 0,18 / 180           |
| <b>Paino</b>  |                      |                      |
| Moottorisaha ilman akkua, terälevyä, teräketjua ja ketjuöljysäiliön ollessa tyhjä, kg | 3,7                  | 3,7                  |
| <b>Vedeltäsuojauksen taso</b>   |                      |                      |

|  | 542i XP®            | 542i XP®G           |
|--|---------------------|---------------------|
| IPX4   | Kyllä               | Kyllä               |
| <b>Melupäästöt</b> <sup>6</sup>  |                     |                     |
| Äänentehotaso, mitattu dB(A)   | 102                 | 102                 |
| Äänentehotaso, taattu L <sub>WA</sub> dB(A)                                    | 104                 | 104                 |
| <b>Äänitasot</b> <sup>7</sup>  |                     |                     |
| Äänenpainetaso käyttäjän korvan tasalla mitattuna standardin EN 62841-1 mukaan | 91                  | 91                  |
| <b>Tärinätasot</b> <sup>8</sup>  |                     |                     |
| Etukahva, m/s <sup>2</sup>   | 4,3                 | 4,3                 |
| Takakahva, m/s <sup>2</sup>  | 4,8                 | 4,8                 |
| <b>Teräketju/terälevy</b>  |                     |                     |
| Suosittelvat terälevypituudet, tuumaa / cm                                     | 12-16 / 30-40       | 12-16 / 30-40       |
| Tehokas leikkuupituus, tuumaa / cm   | 11-15 / 28-38       | 11-15 / 28-38       |
| Vetopyörän tyyppi / hampaiden lkm  | m0.325" / 7 (SP21G) | m0.325" / 7 (SP21G) |
| Ketjunopeus enintään / (savE), m/s   | 24 (18)             | 24 (18)             |
| <b>Bluetooth®-yhteyden radiotaajuuden tiedot</b>                               |                     |                     |
| Taajuusalue, GHz   | 2,4-2,4835          | 2,4-2,4835          |
| Enimmäislähtöteho, dBm 0   | 0                   | 0                   |

## Tarvikkeet

### Terälevyn ja teräketjun yhdistelmät

Mallin Husqvarna 542i XP®, 542i XP®G hyväksytyt terälaiteyhdistelmät:

| Terälevy       |                         |               |                          | Teräketju       |                           |                      |
|----------------|-------------------------|---------------|--------------------------|-----------------|---------------------------|----------------------|
| Pituus, tuumaa | Teräketjun jako, tuumaa | Uraveveys, mm | Kärkipyörän enimmäissäde | Tyyppi          | Pituus, veto-lenkit (lkm) | Pieni takapotkuriski |
| 13             | 0,325                   | 1,3           | 11T                      | Husqvarna SP33G | 56                        | Kyllä                |
| 15             |                         |               |                          |                 | 64                        |                      |

<sup>6</sup> Melupäästö ympäristöön äänitehona (L<sub>WA</sub>) EY-direktiivin 2000/14/EY mukaisesti mitattuna.

<sup>7</sup> Ilmoitetuilla tiedoilla koneen äänenpainetasosta tyypillinen tilastollinen hajonta (vakiopoiikkeama) on 3 dB(A).









<sup>8</sup> Tärinätaaso standardin EN 62841-4-1 mukaan. Tärinätasolle ilmoitetuissa tiedoissa tyypillinen tilastollinen hajonta (vakiopoiikkeama) on 1 m/s<sup>2</sup>. Ilmoitetut tärinäarvot on mitattu, kun laite on varustettu suositellulla terälevyn pituisella teräketjulla. Jos laite on varustettu eripituisella terälevyllä, tärinätaaso voi vaihdella enintään ±1,5 m/s<sup>2</sup>.

| Terälevy       |                          |               |                          | Teräketju       |                           |                      |
|----------------|--------------------------|---------------|--------------------------|-----------------|---------------------------|----------------------|
| Pituus, tuumaa | Teräketjun ja-ko, tuumaa | Uraveveys, mm | Kärkipyörän enimmäissäde | Tyyppi          | Pituus, veto-lenkit (lkm) | Pieni takapotkuriski |
| 12             | 0,325 mini               | 1,1           | 8T                       | Husqvarna SP21G | 51                        | Kyllä                |
| 14             |                          |               |                          |                 | 59                        |                      |
| 16             |                          |               |                          |                 | 64                        |                      |

## Viilaustarvikkeet ja viilauskulmat

Husqvarna-viilanohjaimen käyttäminen varmistaa oikeat viilauskulmat. Suosittelemme käyttämään teräketjun teroittamisessa aina Husqvarna-viilanohjainta. Osanumerot on annettu alla olevassa taulukossa.

Jos et tiedä tuotteessasi olevaa teräketjumallia, pyydä neuvoa huoltoliikkeestä.

|   |   |   |   |   |   |   |  |
|---|---|---|---|---|---|---|--|
|  |  |  |  |  |  |  |  |
| <b>SP21G</b>  | <b>5/32 tuumaa / 4,0 m m</b>  | <b>60°</b>  | <b>30°</b>  | <b>0°</b>   | <b>0,025 tuumaa / 0,65 mm</b>   | <b>5950046-01</b>   | <b>5950047-01</b>  |
| <b>SP33G</b>  | <b>3/16 tuumaa / 4,8 m m</b>  | <b>80°</b>  | <b>80°</b>  | <b>0°</b>   | <b>0,025 tuumaa / 0,65 mm</b>   | <b>5869334-01</b>   | <b>5869384-01</b>  |

## Hyväksytyt akut

| Akku                  | <b>BLi200X</b> | <b>BLi300</b> |
|-----------------------|----------------|---------------|
| Tyyppi                | Litiumioni     | Litiumioni    |
| Akun kapasiteetti, Ah | 5,2            | 9,4           |
| Nimellisjännite, V    | 36             | 36            |
| Paino, kg             | 1,4            | 2,0           |

## Hyväksytyt akkulaturit

| Akkulaturi     | <b>QC500</b> |
|----------------|--------------|
| Tulojännite, V | 100-240      |
| Taajuus, Hz    | 50-60        |
| Teho, W        | 500          |

# Vaatimustenmukaisuusvakuutus

## EU-vaatimustenmukaisuusvakuutus

Husqvarna AB, SE-561 82 Huskvarna, Ruotsi, puh. +46  
36 146500, vakuuttaa täten, että tuote:

|                     |                                   |
|---------------------|-----------------------------------|
| <b>Kuvaus</b>       | Akkukäyttöinen moottorisaha       |
| <b>Tuotemerkki</b>  | Husqvarna                         |
| <b>Tyyppi/malli</b> | 542i XP®, 542i XP®G               |
| <b>Tunniste</b>     | Sarjanumerot vuodesta 2023 alkaen |

vastaavat täysin seuraavien EU:n direktiivien ja  
asetusten vaatimuksia:

| <b>Asetus</b> | <b>Kuvaus</b>  |
|---------------|--|
| 2006/42/EC    | konedirektiivi   |
| 2014/30/EMC   | EMC-direktiivi   |
| 2011/65/EU    | "tiettyjen vaarallisten aineiden käytön rajoittaminen" |
| 2000/14/EC    | Melupäästädirektiivi                                   |
| 2014/53/EU    | radiolaitteita koskeva direktiivi                      |

ja että asiassa sovelletaan seuraavia standardeja  
ja/tai teknisiä tietoja: EN 62841-1:2015/A11:2022  
(IEC 62841-1:2014), EN 62841-4-1:2020, EN ISO  
12100:2010, EN 61000-6-3:2007+A1:2011+AC:2012,  
EN 6100-6-1:2007, EN IEC 63000:2018.

Jos laitteessa on Bluetooth®-toiminto, myös seuraavia  
standardeja on sovellettu: ETSI EN 301 489-1 v.1.9.1,  
ETSI EN 301 489-17 v.3.2.4, EN 300 328 v.2.2.2.

Sertifikaatin numerot: 0404/23/2584.

Ilmoitettu tarkastuslaitos: 0404, SMP Svensk  
Maskinprovning AB, Box 4053, SE-904 03  
Umeå, Sweden on suorittanut EY-tyyppitarkastuksen  
konedirektiivin (2006/42/EY) artiklan 12 kohdan 3b  
mukaisesti.

SMP Svensk Maskinprovning AB on myös  
vahvistanut vaatimustenmukaisuuden neuvoston  
direktiivin 2000/14/EY liitteen V mukaisesti.

Katso lisätietoja melupäästöistä osiosta *Tekniset tiedot*  
*sivulla 71.*

Huskvarna, 2023-09-15

Stefan Holmberg, Tuotekehityspäällikkö, Technology  
Management, Husqvarna AB

Teknisestä dokumentaatiosta vastaava.



## Rekisteröidyt tavaramerkit

Bluetooth® -sanamerkki ja -logot ovat Bluetooth  
SIG, inc.:n omistamia rekisteröityjä tavaramerkkejä.  
Husqvarna käyttää kyseisiä merkkejä luvanvaraisesti.

# INNHold

|                  |     |  |     |
|------------------|-----|--|-----|
| Innledning.....  | 75  | Transport, oppbevaring og avhending..... | 107 |
| Sikkerhet.....   | 77  | Tekniske data.....                       | 107 |
| Montering.....   | 86  | Tilbehør.....                            | 109 |
| Drift.....       | 87  | Samsvarserklæring.....                   | 111 |
| Vedlikehold..... | 98  | Registrerte varemerker.....              | 111 |
| Feilsøking.....  | 106 |  |     |

## Innledning

### Bruksområder

Denne kjedesagen for skogbruk er konstruert for sogsarbeid som felling, kvisting og kapping.

**Merk:** Nasjonale forskrifter kan sette grenser for bruken av produktet.

### Produktbeskrivelse

Dette produktet er en motorsagmodell med elektrisk motor.

Det pågår et kontinuerlig arbeid for å øke sikkerheten og effektiviteten din under bruk. Kontakt serviceforhandleren din for mer informasjon.

### Produktoversikt

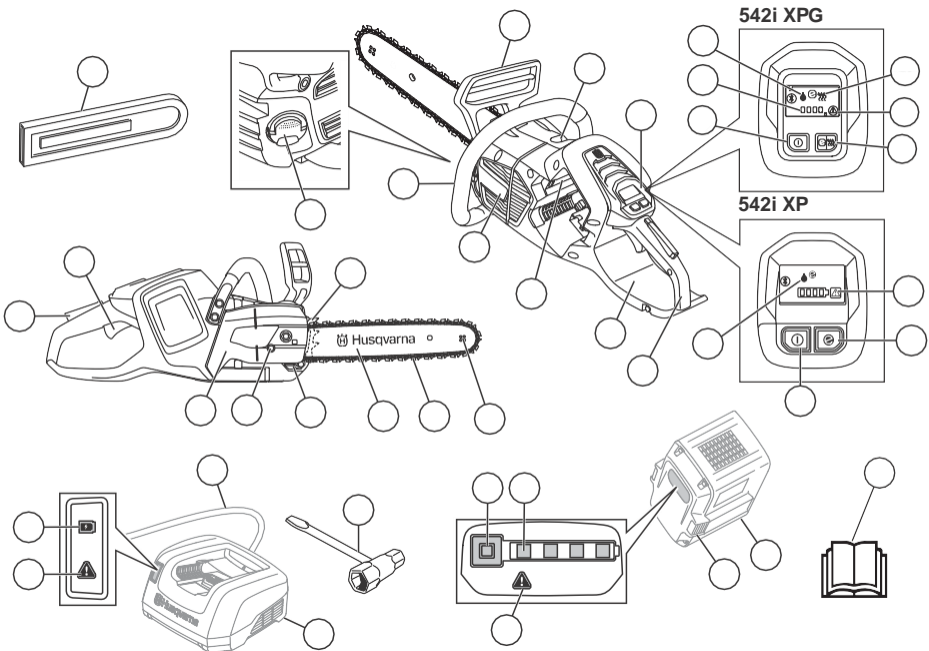

1. Kastbeskyttelse
2. Fremre håndtak
3. Brukergrensesnitt
4. Start/stopp-knapp

5. Advarselsindikator
6. SavE-knapp
7. Oljenivåindikator
8. Indikator for varme i håndtakene

9. Bakre håndtak med høyrehåndsbeskyttelse
10. Informasjons- og advarselsetikett
11. Viftehus
12. Kjedeoljetank
13. Transportdeksel
14. Kraftutløserperre
15. Kraftutløser
16. Drivhjuldeksel
17. Kjedefstrammerskrue
18. Kjedefanger
19. Barkstøtte
20. Sverdetts nesehjul
21. Sagkjede
22. Sverd
23. Indikator for ladestatus
24. Advarselsindikator
25. Strømledning
26. Batterilader
27. Kombinasjonsnøkkel
28. Advarselsindikator
29. Knapp, batteristatus
30. Batteristatus
31. Batteriutløserknapp
32. Batteri
33. Bruksanvisning
34. Justeringsskrue, oljepumpe
35. Produkt- og serienummerskilt

## Symboler på produktet



Vær forsiktig, og bruk produktet riktig. Dette produktet kan føre til alvorlig personskade eller død for operatøren eller andre.



Les bruksanvisningen nøye, og forsikre deg om at du forstår instruksjonene før du bruker produktet.



Bruk godkjent vernehjelm, hørselsvern og øyevern.



Hold produktet med begge hender mens du bruker det.



Dette produktet samsvarer med gjeldende EF-direktiver.



Dette produktet samsvarer med gjeldende britiske forskrifter.



Støyutslipp til omgivelsene i henhold til EU-direktiv 2000/14/EF og New South Wales-forskriften «Protection of the Environment Operations (Noise Control) Regulation 2017». Du finner informasjon om støyutslipp på maskinetiketten og i kapittelet Tekniske data.



Advarsel! Det kan skje kast når sverdspissen treffer en gjenstand. Det fører til at sverdet slynges i retning av brukeren. Risiko for alvorlig personskade eller dødsfall.



Kjdebremse, koblet inn (høyre).  
Kjdebremse, koblet ut (venstre).



Indikasjon på kjederetning.



Kjedeolje.



Anbefalt skjæreutstyr i dette eksempelet: Sverdlengde XX i (XX mm) maks. nseradius X tenner, kjedetype Husqvarna HXX.



Nominell spenning, V.



Direktestrøm.



Beskyttet mot sprutende vann.



**Miljømerke.** Produktet og produktemballasjen er ikke restavfall. Lever det til et godkjent gjenvinningsanlegg for elektrisk og elektronisk utstyr.



Hvis produktet leveres med trådløs Bluetooth®-teknologi, finner du Bluetooth®-symbolet på produktnavnetiketten. Se *Trådløs Bluetooth®-teknologi på side 87*.



## Sikkerhet

### Sikkerhetsdefinisjoner

Advarsler, oppfordringer og merknader brukes for å understreke spesielt viktige deler av bruksanvisningen.



**ADVARSEL:** Brukes hvis det er fare for personskade eller død for brukeren eller andre personer om instruksjonene i håndboken ikke følges.



**OBS:** Brukes hvis det er fare for skade på produktet, annet materiell eller nærliggende områder om instruksjonene i håndboken ikke følges.

**Merk:** Brukes for å gi mer nødvendig informasjon for en spesifikk situasjon.

### Generelle sikkerhetsadvarsler for elektroverktøy



**ADVARSEL:** Les alle sikkerhetsadvarsler, -instruksjoner, -illustrasjoner og spesifikasjoner som fulgte med dette elektroverktøyet. Hvis du ikke følger alle instruksjonene som er angitt nedenfor, kan det føre til elektrisk støt, brann og/eller alvorlige skader.

- **Ta vare på alle advarsler og instruksjoner for fremtidig bruk.** Begrepet «elektroverktøy» i advarslene referer til elektrisk verktøy som drives av nettstrøm (med ledning) eller batteri (uten ledning).

### Sikkerhet i arbeidsområdet

- **Hold arbeidsområdet rent og godt opplyst.** Rot og dårlig opplyste områder kan lett føre til ulykker.
- **Bruk ikke elektroverktøy i eksplosiv atmosfære, for eksempel der det finnes brennbare væsker, gasser eller støv.** Elektroverktøy danner gnister som kan antenne støv eller gasser.
- **Hold barn og andre tilskuere på avstand når elektroverktøyet er i bruk.** Distraksjoner kan føre til at du mister kontrollen.

### Elektrisk sikkerhet

- **Støpselet til elektroverktøyet må passe til stikkontakten. Du må aldri modifisere støpselet på**

**noen måte. Adapterplugger må ikke brukes sammen med et jordet elektroverktøy.** Når støpselet/pluggen ikke er modifisert og stikkontakten passer, vil dette redusere faren for elektrisk støt.

- **Unngå kroppskontakt med jordede flater, for eksempel rør, radiatorer, komfyrer og kjøleskap.** Faren for elektrisk støt øker hvis kroppen til brukeren er jordet.
- **Elektroverktøy må ikke utsettes for regn eller fuktighet.** Hvis det kommer vann inn i elektroverktøyet øker faren for elektrisk støt.
- **Ledningen må håndteres forsiktig. Bruk aldri ledningen til å bære eller trekke noe, eller til å trekke ut støpselet. Hold ledningen unna varme, olje, skarpe kanter og bevegelige deler.** Skadet eller sammenflokete ledninger øker faren for elektrisk støt.
- **Når elektroverktøyet brukes utendørs, må det brukes en skjøteledning som er egnet for bruk utendørs.** Bruk av ledning for utendørs bruk reduserer faren for elektrisk støt.
- **Hvis elektroverktøyet må brukes på et fuktig sted, bør det være koblet til en strømkrets som er beskyttet av jordfeilbryter.** Bruk av jordfeilbryter reduserer faren for elektrisk støt.

### Personlig sikkerhet

- **Vær oppmerksom, følg med på det du gjør, og utvis sunn fornuft når du bruker elektroverktøyet. Ikke bruk elektroverktøy hvis du er trett eller påvirket av narkotika, alkohol eller legemidler.** Et øyeblikks uoppmerksomhet ved bruk av elektroverktøy kan føre til alvorlig personskade.
- **Bruk personlig verneutstyr. Bruk alltid vernebriller.** Bruk av verneutstyr som støvmaske, vernesko med antisklisåle, hjelm og hørselvern der det kreves, reduserer faren for personskade.
- **Unngå utilsiktet opstart. Forsikre deg om at bryteren står i av-stillingen før du kobler til strømforsyningen og/eller batteripakken, tar opp verktøyet eller bærer verktøyet.** Hvis du bærer verktøyet med en finger på bryteren eller med elektroverktøyet påslått, kan det lett føre til ulykker.
- **Fjern eventuelle justeringsnøkler før du slår på elektroverktøyet.** En nøkkel som sitter på en roterende del av elektroverktøyet, kan føre til personskade.
- **Ikke strekk deg for langt. Hold alltid føttene på bakken og en balansert stilling.** Dette gir deg bedre kontroll over elektroverktøyet i uventede situasjoner.

- **Bruk egnede klær.** Bruk ikke løstsittende klær eller smykker. Hold hår og klær borte fra bevegelige deler. Løstsittende klær, smykker eller langt hår kan sette seg fast i bevegelige deler.
- Hvis apparatet er forsynt med tilkobling for støvsuger eller oppsamlar, må du forsikre deg om at disse er riktig tilkoblet og brukes på riktig måte. Bruk av støvopsamlar kan redusere faren for støvrelaterte skader.
- **Selv om du har lang erfaring med bruk av elektroverktøy, må du ikke bli uforsiktig eller ignorere sikkerhetsreglene.** En uforsiktig handling kan føre til alvorlig personskade i løpet av en brøkdell av et sekund.
- **Bruk elektriske verktøy bare med spesielt designede batteripakker.** Bruk av andre batteripakker kan medføre fare for personskade og brann.
- **Når batteriet ikke er i bruk, må det holdes unna andre metallgjenstander som binders, mynter, nøkler, spiker, skruer og andre små metallgjenstander som kan danne en forbindelse fra den ene batteripolen til den andre.** Kortslutning av batteripolene kan føre til forbrenning eller brann.
- **Hvis batteriet utsettes for store påkjenninger, kan det komme væske ut av det. Unngå i så fall kontakt med denne væsken. Skyll med vann hvis kontakt oppstår ved et uhell. Hvis du får væske i øynene, kontakt lege øyeblikkelig.** Væske som kommer ut av batteriet kan forårsake irritasjon eller forbrenning.

## Bruk og vedlikehold av elektroverktøy

- **Bruk ikke makt på elektroverktøyet. Bruk riktig elektroverktøy for arbeidet som skal utføres.** Riktig elektroverktøy gjør jobben på en bedre og sikrere måte i den hastigheten det er konstruert for.
- **Bruk ikke elektroverktøyet hvis bryteren ikke lar seg slå på og av.** Elektroverktøy som ikke kan kontrolleres med bryteren, er farlig, og må repareres.
- **Koble støpselet fra strømforsyningen og/eller batteripakken fra elektroverktøyet, hvis den er avtakbar, før du foretar justeringer, skifter tilbehør eller lagrer elektroverktøyet.** Slike forebyggende sikkerhetstiltak reduserer faren for at elektroverktøyet starter ved et uhell.
- **Elektroverktøy som ikke er i bruk, må oppbevares utilgjengelig for barn. La ikke elektroverktøyet brukes av personer som ikke er kjent med elektroverktøyet eller disse instruksjonene.** Elektroverktøy er farlige når de brukes av uerfarne brukere.
- **Vedlikehold elektroverktøy og tilbehør. Kontroller justeringen av bevegelige deler, samt at de ikke sitter fast. Kontroller at det ikke finnes ødelagte deler eller andre feil som kan påvirke bruken av elektroverktøyet. Hvis elektroverktøyet er skadet, må det repareres før bruk.** Mange ulykker forårsakes av dårlig vedlikeholdt elektroverktøy.
- **Hold skjæreverktøy skarpe og rene.** Riktig vedlikeholdte skjæreverktøy med skarpe skjærekanten har mindre fare for å sette seg fast, og er lettere å kontrollere.
- **Bruk elektroverktøyet, tilbehør og verktøybits osv. i henhold til disse instruksjonene, og i forhold til arbeidsforholdene og arbeidet som skal utføres.** Bruk av elektroverktøy til andre oppgaver enn dem de er laget for, kan føre til farlige situasjoner.
- **Hold håndtakene og gripeflatene tørre, rene og frie for olje og fett.** Glatte håndtak og gripeflater gjør trykk håndtering og kontroll av verktøyet i uventede situasjoner umulig.

## Bruk og pleie av batteriverktøy

- **Må bare lades med laderen som er spesifisert av produsenten.** En lader som passer til én batteripakke kan skape brannfare hvis den brukes med en annen batteripakke.

- **Ikke bruk batteripakken eller verktøyet hvis det er skadet eller endret.** Skadede eller endrede batterier kan ha en uforutsigbar adferd, noe som kan føre til brann, eksplosjoner eller personskader.
- **Ikke eksponer en batteripakke eller et verktøy for brann eller for høy temperatur.** Eksponering for flammer eller temperaturer over 130 °C (266 °F) kan føre til eksplosjon.
- **Følg alle instruksjoner for lading, og ikke lad batteripakken eller verktøyet utenfor temperaturområdet som er angitt i instruksjonene.** Lading på feil måte eller ved temperaturer utenfor det angitte området kan påføre batteriet skade og øke faren for brann.

## Service

- **La en kvalifisert tekniker/reparatør utføre service, og gjøre eventuelle utskiftninger kun med identiske reservedeler.** Dette sikrer at elektroverktøyets sikkerhet opprettholdes.
- **Utfør aldri service på skadede batteripakker.** Service av batteripakker skal kun utføres av produsenten eller autoriserte serviceleverandører.

## Generelle sikkerhetsadvarsler for motorsag

- **Hold alle deler av kroppen unna sagkjedet når motorsagen er i bruk. Kontroller at sagkjedet ikke berører noe før du starter motorsagen.** Et øyeblikks uoppmerksomhet mens du bruker motorsagen kan føre til at klær eller kroppsdeler setter seg fast i sagkjedet.
- **Hold alltid motorsagen med høyre hånd på det bakerste håndtaket og venstre hånd på det fremste håndtaket.** Motorsagen må aldri holdes med hendene i motsatt posisjon. Dette øker faren for personskade.
- **Hold motorsagen bare i de isolerte gripeflatene, ettersom sagkjedet kan komme i kontakt med skjulte ledninger.** Sagkjeder som kommer i kontakt med en strømførende ledning, kan gjøre blottlagte metalldele på motorsagen strømførende, og dette kan gi brukeren elektrisk støt.
- **Bruk øyvern. Det anbefales å bruke ytterligere verneutstyr til ører, hode, hender, bein og føtter.** Eget verneutstyr reduserer faren for å bli skadet

av flygende gjenstander eller utilsikket kontakt med sagkjedet.

- **Ikke bruk en motorsag hvis du er i et tre, på en stige, på et hustak eller på andre ustabile underlag.** Bruk av en motorsag på denne måten kan føre til alvorlig personskade.<sup>9</sup>
- **Sørg for at du alltid står støtt, og bruk motorsagen bare mens du står på fast, sikkert og flatt underlag.** Glatte eller ustabile underlag kan føre til at du mister balansen eller mister kontrollen over motorsagen.
- **Når du sager i treverk som står i spenn, må du være oppmerksom på at treverket kan bevege seg og at grenkutteren kan kastes tilbake.** Når spenningen i trefibrene utløses, kan treverket som står i spenn, treffe brukeren og/eller føre til at motorsagen kommer ut av kontroll.
- **Vær ekstremt forsiktig ved saging i busker og ungtrær.** Det slanke materialet kan sette seg fast i sagkjedet og bli slyngt mot deg, eller føre til at du mister balansen.
- **Bær motorsagen i det fremre håndtaket med motorsagen avslått og vendt bort fra kroppen. Sverddekelet må alltid være montert ved transport eller lagring av motorsagen.** Riktig håndtering av motorsagen reduserer faren for utilsikket kontakt med det roterende sagkjedet.
- **Følg instruksjonene for smøring, kjedestramming og utskifting av sverd og kjede.** Kjedet kan ryke, og faren for kast økes hvis kjedet ikke er riktig strammet og smurt.
- **Sag bare i tre. Motorsagen må ikke brukes til andre formål enn den er ment for. Motorsagen må for eksempel ikke brukes til å sage i metall, plast, murverk eller andre byggematerialer enn tre.** Hvis motorsagen brukes til andre formål enn den er ment for, kan det oppstå farlige situasjoner.
- **Ikke forsøk å felle et tre før du har forståelse av farene og hvordan de kan unngås.** Det kan oppstå alvorlig personskade på brukeren eller tilskuere under felling av trær.
- **Følg alle instruksjonene når du fjerner fastkjørt materiale fra, oppbevarer eller vedlikeholder motorsagen. Sørg for at bryteren er av og batteripakken tatt av.** Hvis motorsagen aktiveres uventet mens du fjerner fastkjørt materiale eller utfører vedlikehold, kan det føre til alvorlig personskade.
- **Ikke bruk en motorsag i et tre med mindre du er spesielt opplært til å gjøre det.** Bruk av motorsag i et tre uten tilstrekkelig opplæring kan øke risikoen for alvorlig personskade.

### Årsaker til og forholdsregler mot kast

Kast kan forekomme når sverdspissen kommer i kontakt med et objekt, eller hvis treet klemmer fast sagkjedet i sagsporet. Hvis sverdspissen kommer i kontakt med et objekt, kan det i enkelte tilfeller føre til en plutselig

motsatt reaksjon der sverdspissen kastes oppover og bakover mot brukeren. Hvis sagkjedet klemmes fast på oversiden av sverdet, kan sverdet bli skjøvet raskt tilbake mot brukeren. Disse reaksjonene kan føre til at du mister kontrollen over sagen, noe som kan føre til alvorlig personskade. Du må ikke stole blindt på sikkerhetsinnretningene som er innebygd i sagen. Som bruker av motorsag må du følge flere forholdsregler for å sikre at arbeidet ikke fører til ulykker eller personskader. Kast er et resultat av feil bruk av motorsagen og/eller feil prosedyrer eller arbeidsforhold, og det kan unngås ved å følge forholdsreglene nedenfor:

- **Sørg for at du har godt grep med tommer og fingre rundt saghåndtakene, med begge hender på sagen og med kroppen og armen i en stilling der du kan motstå kraften i et kast.** Kraftene i et kast kan kontrolleres av brukeren hvis de riktige forholdsreglene følges. Ikke slipp motorsagen.
- **Unngå å strekke deg for å øke rekkevidden, og kutt ikke over skulderhøyde.** Dette bidrar til å hindre utilsikket kontakt med sverdspissen, og gir bedre kontroll over motorsagen i uventede situasjoner.
- **Bruk bare sverd og sagkjeder som er spesifisert av produsenten.** Bruk av feil sverd eller kjede kan føre til at kjedet ryker og/eller at det oppstår kast.
- **Følg produsentens instruksjoner for filing og vedlikehold av sagkjedet.** Hvis dybdemålerens høyde reduseres, kan det føre til økt fare for kast.

### TA VARE PÅ DENNE BRUKSANVISNINGEN.

### Generelle sikkerhetsinstruksjoner



**ADVARSEL:** Les de følgende advarelsene før du bruker produktet.

- Dette produktet er et farlig verktøy hvis du ikke er forsiktig, eller hvis du bruker produktet på feil måte. Dette produktet kan føre til alvorlig personskade eller død for operatøren eller andre. Det er meget viktig at du leser og forstår innholdet i denne bruksanvisningen.
- Ikke endre produkter uten godkjenning fra produsenten. Ikke bruk et produkt som har blitt endret av andre, og bruk alltid originalt tilbehør. Endringer som ikke er godkjent av produsenten, kan føre til alvorlig personskade eller død for operatøren eller andre.
- Langvarig innånding av oljedamp eller saggugg kan føre til helseproblemer.
- Dette produktet danner et elektromagnetisk felt når det er i bruk. Dette feltet kan under visse forhold forstyrre aktive eller passive medisinske implantater. For å redusere faren for alvorlig eller livstruende personskade anbefaler vi at personer med medisinske implantater rådfører seg med legen

<sup>9</sup> Hvis du har fått opplæring i spesielle sage- og arbeidsteknikker og er godt sikret (løftekurv, tau, sikkerhetssele), kan det gjøres avvik fra denne sikkerhetsregelen.

sin og produsenten av det medisinske implantatet før de bruker dette produktet.

## Sikkerhetsinstruksjoner for drift



**ADVARSEL:** Les de følgende advarselsinstruksjonene før du bruker produktet.

- Informasjonen i denne bruksanvisningen er ikke en erstatning for fagkunnskap eller erfaring. Hvis du ikke føler deg sikker i situasjonen du er i, må du slå av produktet. Kontakt serviceforhandleren din eller en profesjonell motorsagoperatør. Unngå all bruk som du ikke føler deg tilstrekkelig kvalifisert til!
- Kontakt serviceforhandleren din eller Husqvarna hvis du har spørsmål om bruken av produktet. Vi kan gi deg informasjon om hvordan du bruker produktet på en effektiv og sikker måte. Ta et kurs i bruk av motorsag hvis du har mulighet til det. Serviceforhandleren, skogbruksskolen eller biblioteket kan gi deg informasjon om tilgjengelig opplæringsmateriell og tilgjengelige kurs.
- Du må forstå virkningene av kast og hvordan du forebygger dem, før du bruker dette produktet. Se *Kastinformasjon på side 89* og *Vanlige spørsmål om kast på side 89* for instruksjoner.
- Ikke bruk et produkt, et batteri eller en batterilader som er skadet eller ikke fungerer korrekt.
- Ikke berør et roterende sagkjede. Det kan føre til alvorlige personskader eller død.
- Ikke bruk produktet hvis du er trett eller påvirket av alkohol, legemidler eller noe annet som kan ha en negativ innvirkning på syn, konsentrasjon, koordinasjon eller vurderingsevne.
- Arbeid i dårlig vær er slitsomt og kan medføre ekstra faremomenter. Det anbefales ikke å bruke maskinen i veldig dårlig vær, for eksempel i tett tåke, kraftig regn, sterk vind eller sterk kulde eller ved fare for lyn. Dette gir økt fare.
- Ikke start et produkt med mindre sverdet, sagkjedet og alle deksler er montert riktig. Hvis ikke kan drivhjulset løse og forårsake alvorlige personskader. Se *Montering på side 86* for instruksjoner.

- Se deg rundt. Kontroller at det ikke er noen fare for at mennesker eller dyr kommer borti eller påvirker kontrollen du har over produktet.



- Ikke la barn bruke eller være i nærheten av produktet. Siden produktet er enkelt å starte, kan barn komme til å starte det hvis de ikke holdes under oppsyn. Dette kan medføre risiko for alvorlig personskade.
- Ta ut batteriet når du ikke har fullt utsyn til produktet eller skal forlate produktet, uansett hvor lenge.
- Du må stå støtt for å ha full kontroll over produktet. Ikke bruk produktet hvis du befinner deg på en stige eller i et tre. Ikke bruk produktet hvis du ikke står på fast underlag.
- Arbeid oppe i trær krever bruk av spesielle sage- og arbeidsteknikker som må følges for å redusere faren for personskade. Arbeid aldri oppe i et tre hvis du ikke har spesifikk, profesjonell opplæring i slikt arbeid, inkludert opplæring i bruk av sikkerhets- og annet klatreutstyr, for eksempel seler, tau, belter, klatrejern, hektekroker, karabiner osv.
- Forsøk aldri å gripe fallende deler. Sag aldri i treet mens du bare er sikret med ett tau. Bruk alltid to sikrede tau.

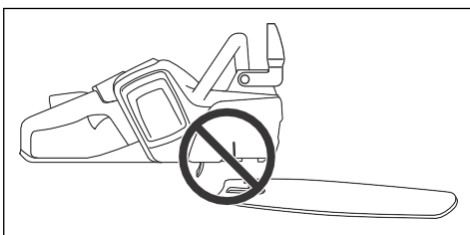
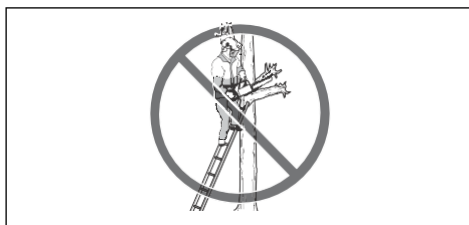

- Noen ganger kan fliser sette seg fast i drivhjuldekslet, noe som fører til at sagkjedet setter seg fast. Stans alltid motoren før rengjøring.

- Hvis du ikke er forsiktig, øker faren for kast. Det kan skje et kast hvis kastrisikozonen til sverdet utilsiktet berører en gren, et tre eller en annen gjenstand.



- Ikke hold produktet med én hånd. Det er ikke trygt å bruke dette produktet med én hånd.
- Ikke bruk produktet over skulderhøyde, og ikke forsøk å kappe med sverdspissen.



- Ikke bruk produktet i en situasjon der du ikke kan tilkalle hjelp hvis det skulle skje en ulykke.
- Slå av produktet og aktiver kjedebremsen før du flytter produktet. Hold produktet med sverdet og sagkjedet rettet bakover. Sett en transportbeskyttelse på sverdet før transport eller før du flytter produktet, uansett hvor kort.
- Når du setter produktet på bakken, må du aktivere kjedebremsen og sørge for å ha konstant utsyn til produktet. Stopp produktet og fjern batteriet før du forlater produktet, uansett hvor lenge.
- Det er fare for at treflisser setter seg fast i drivsystemet. Det kan føre til at sagkjedet setter seg fast. Stopp alltid produktet og fjern batteriet før rengjøring.
- Forsikre deg om at du kan forflytte deg på en sikker måte. Undersøk forholdene og terrenget rundt deg med hensyn til mulige hindringer, som røtter, steiner, greiner, grøfter osv. Vær forsiktig når du arbeider i skrånninger.
- Vibrasjonsnivået øker hvis du kapper med skjærestyr som ikke er skjerpet, eller som er skjerpet feil. Kapping av harde treslag, for eksempel løvtrær, forårsaker mer vibrasjon enn kapping av myke treslag, for eksempel bartrær.

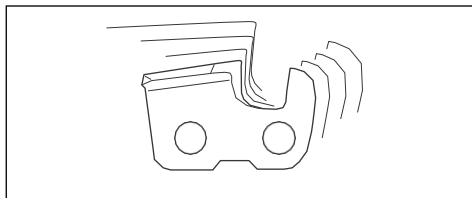

- Overeksponering for vibrasjon kan føre til sirkulasjons- eller nerveskader hos personer med nedsatt blodsirkulasjon. Oppsøk lege hvis du opplever fysiske symptomer som kan relateres til overeksponering for vibrasjoner. Eksempel på slike symptomer er dovnang, manglende følelse, «kiling», «stikk», smerte, manglende eller redusert styrke, forandringer i hudens farge eller overflate. Disse symptomene forekommer vanligvis i fingre, hender eller håndledd og øker ved lave temperaturer.
- Unngå situasjoner som du tror du ikke er kvalifisert for.
- Det er ikke mulig å ta med enhver situasjon du kan bli stilt overfor når du bruker dette produktet. Vær alltid forsiktig, og bruk sunn fornuft.



## Personlig verneutstyr



**ADVARSEL:** Les de følgende advarselsinstruksjonene før du bruker produktet.



- De fleste motorsagulykker skjer når sagkjedet treffer operatøren. Du må bruke godkjent personlig verneutstyr under bruk. Personlig verneutstyr gir deg ikke full beskyttelse mot personskader, men det reduserer graden av personskade hvis det skjer en ulykke. Snakk med serviceforhandleren din for å få anbefalinger om hvilket utstyr du bør bruke.

- Klærne dine må være tettsittende, men ikke begrense bevegelsene dine. Kontroller regelmessig tilstanden til det personlige verneutstyret.
- Bruk godkjent vernehjelm.
- Bruk godkjent hørselsvern. Langvarig eksponering for støy kan gi varig hørselsskade.
- Bruk vernebriller eller ansiktsvisir for å redusere risikoen for personskade som følge av gjenstander som slynges ut. Produktet kan slynge ut gjenstander som sagspon, små trebiter osv. med stor kraft. Partikler og støv kan forårsake alvorlig skade, spesielt på øynene.
- Bruk hansker med sagbeskyttelse.
- Bruk bukser med sagbeskyttelse.
- Bruk støvler med sagbeskyttelse, ståttupp og sklisikker såle.
- Ha alltid førstehjelpsutstyr med deg.
- Fare for gnister. Ha brannslukningsutstyr og en spade i nærheten for å kunne hindre skogbrann.

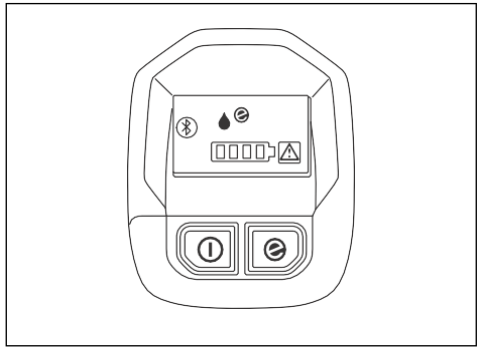

Du finner mer informasjon om brukergrensesnittet i *Slisk* begynner du å bruke Husqvarna Connect på side 87.

### Funksjoner i brukergrensesnittet (542i XP®G)

Brukergrensesnittet omfatter start/stopp-knappen, SavE-knappen, batteriindikatoren, oljenivåindikatoren, indikatoren for varme i håndtakene og advarselsindikatoren. Varsellampen blinker hvis kjedebremsen er koblet inn, eller hvis det er fare for overbelastning. Overlastvernet stopper produktet midlertidig, og du kan ikke bruke produktet før temperaturen faller. Hvis advarselsindikatoren lyser kontinuerlig, må du kontakte serviceforhandleren din.

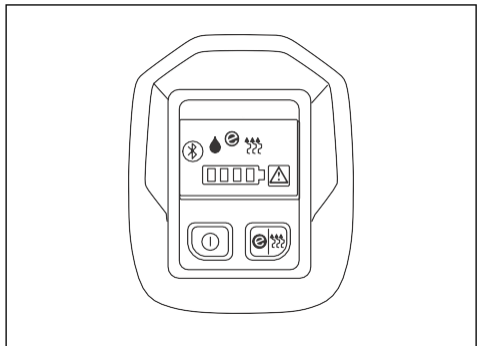

Du finner mer informasjon om brukergrensesnittet i *Husqvarna Connect* på side 87.

### Automatisk stoppfunksjon

Produktet har en automatisk stoppfunksjon som stopper produktet hvis du ikke bruker det på tre minutter.

## Sikkerhetsutstyr på produktet



**ADVARSEL:** Les de følgende advarselsinstruksjonene før du bruker produktet.

- Ikke bruk et produkt med sikkerhetsutstyr som er skadet eller ikke fungerer som det skal.
- Utfør regelmessig kontroll av sikkerhetsutstyret. Se *Vedlikehold av og kontroller av sikkerhetsanordningene på produktet på side 99*.
- Hvis sikkerhetsutstyret er skadet eller ikke fungerer som det skal, må du kontakte Husqvarna-serviceforhandleren.

### Funksjoner i brukergrensesnittet (542i XP®)

Brukergrensesnittet omfatter start/stopp-knappen, SavE-knappen, batteriindikatoren, oljenivåindikatoren og advarselsindikatoren. Varsellampen blinker hvis kjedebremsen er koblet inn, eller hvis det er fare for overbelastning. Overlastvernet stopper produktet midlertidig, og du kan ikke bruke produktet før temperaturen faller. Hvis advarselsindikatoren lyser kontinuerlig, må du kontakte serviceforhandleren din.

## Kjedebremser med kastbeskyttelse

Produktet ditt har en kjedebremser som stopper sagkjedet hvis du får et kast. Kjdebremsen reduserer faren for ulykker, men det er bare du som kan forhindre dem.

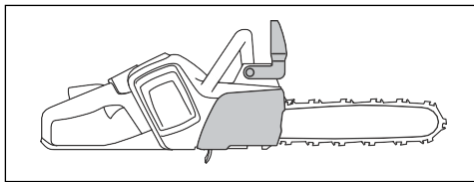

**ADVARSEL:** Unngå situasjoner der det er risiko for kast. Vær forsiktig når du bruker produktet, og sørg for at kastrisikosonen til sveldet ikke berører en gjenstand.

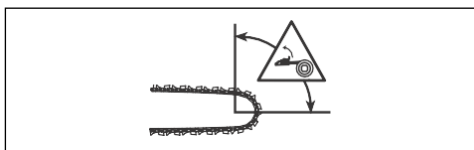

Kjedebremsen (A) kobles inn manuelt av deg med venstre hånd eller automatisk av tregheitsfunksjonen. Skyv kastbeskyttelsen (B) forover for å koble inn kjedebremsen manuelt. Denne bevegelsen aktiverer en fjærbelastet mekanisme som stopper drivhjulet.

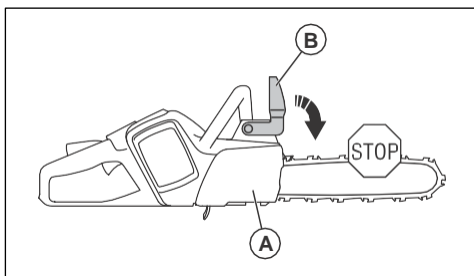

Kjedebremsen aktiveres ut fra kraften på kastet og hvor produktet er plassert. Hvis du får et kraftig kast når kastrisikosonen er lengst unna deg, kobles kjedebremsen inn av tregheitsfunksjonen. Hvis kastet er lite, eller hvis kastrisikosonen er nærmere deg, kobler du inn kjedebremsen manuelt med venstre hånd.



Bruk kjdebremsen som en parkeringsbremser når du starter produktet, og når du forflytter deg over korte avstander. Dette reduserer faren for at du eller en person i nærheten kommer i kontakt med sagkjedet.

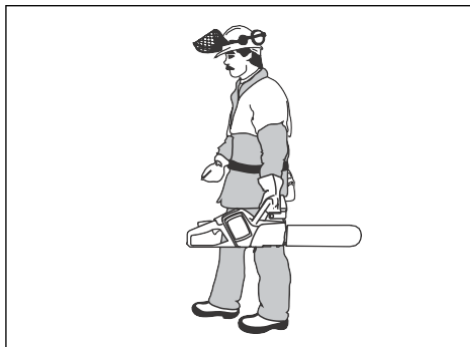

Trekk kastbeskyttelsen bakover for å koble ut kjdebremsen.

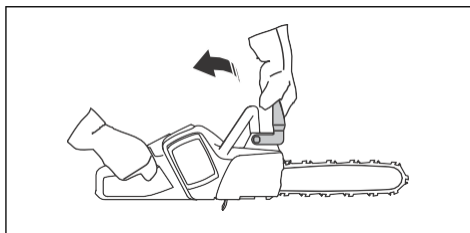

Et kast kan komme plutselig og intenst. De fleste kast er små og fører ikke alltid til at kjdebremsen kobles inn.

Hvis det skjer et kast mens du bruker produktet, må du holde et fast grep i håndtakene og ikke slippe.

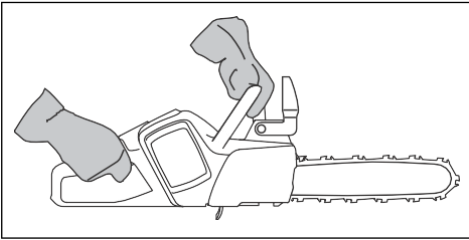

Kastbeskyttelsen reduserer også risikoen for å berøre sagkjedet hvis du slipper det fremre håndtaket.

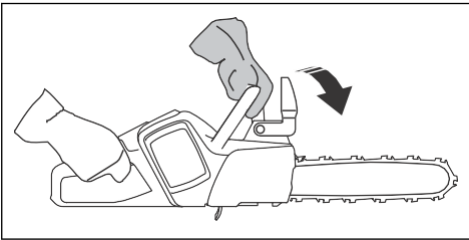

I fellingsstillingen kan du ikke koble inn kjedebremsen manuelt. Kjedebremsen kan i denne stillingen bare kobles inn av treghetsfunksjonen.

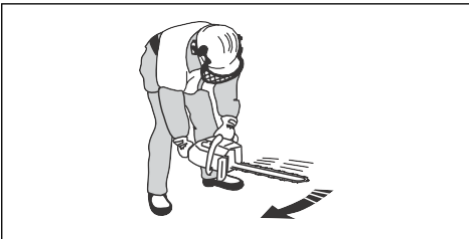

### Kraftutløssperre

Kraftutløssperren er konstruert for å hindre at kraftutløseren aktiveres utilsikket. Hvis du skyver kraftutløssersperren fremover (A) og deretter skyver kraftutløssersperren mot håndtaket (B), utløses kraftutløseren (C). Når du slipper håndtaket, går kraftutløseren og kraftutløssersperren tilbake til utgangsposisjonene.

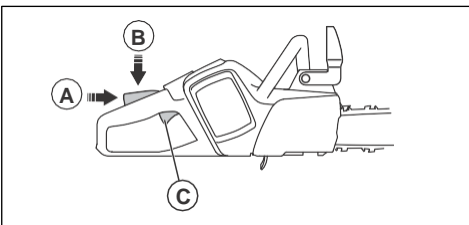

### Kjedefanger

Kjedefangeren fanger sagkjedet hvis det ryker eller løsner. Hvis du har riktig kjedestramming, reduseres risikoen. Du kan også redusere risikoen gjennom riktig vedlikehold av sverdet og sagkjedet. Se *Montering på side 86* og *Vedlikehold på side 98* for instruksjoner.

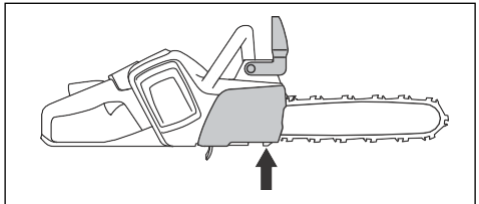

### Høyrehåndsvern

Høyrehåndsvernet fungerer som en beskyttelse for hånden din hvis sagkjedet ryker eller løsner. Det hindrer også forstyrrelse fra greiner og kvister når du bruker produktet.

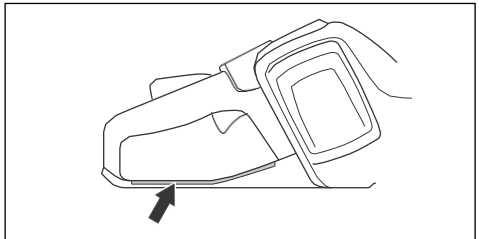

### Batterisikkerhet



**ADVARSEL:** Les de følgende advarselsinstruksjonene før du bruker produktet.

- Bruk bare BLi-batterier som vi anbefaler for produktet ditt. Se *Tilbehør på side 109*. Batteriene er programvarekryptert.
- Bruk bare BLi-batterier som er oppladbare, som strømforsyning for relaterte Husqvarna-produkter. Se *Tilbehør på side 109*. For å unngå personskader må du ikke bruke batteriet som strømforsyning for andre enheter.
- Fare for elektrisk støt. Ikke la batteripolene komme i kontakt med nøkler, skruer eller andre metallgjenstander. Dette kan føre til kortslutning av batteriet.
- Ikke bruk batterier som ikke er oppladbare.
- Ikke sett gjenstander inn i luftåpningene til batteriet.
- Hold batteriet unna sollys, varme og åpen ild. Batteriet kan forårsake forbrenninger og/eller kjemiske forbrenninger.
- Hold batteriet unna regn og fuktighet.
- Hold batteriet unna mikrobølger og høyt trykk.



- Ikke prøv å demontere eller ødelegge batteriet.
- Ikke la batterisyre komme i kontakt med huden. Batterisyre kan føre til skader på huden, korrosjon og forbrenning. Unngå å gni hvis du får batterisyre i øynene. Skyll øynene med vann i minst 15 minutter. Hvis du har fått batterisyre på huden, må du rengjøre huden med store mengder vann og såpe. Få legehjelp.
- Bruk batteriet i temperaturer mellom -10 °C (14 °F) og 40 °C (104 °F).
- Ikke rengjør batteriet eller batteriladeren med vann. Se *Slik kontrollerer du batteriet og batteriholderen på side 100*.
- Ikke bruk et batteri som er skadet eller ikke fungerer som det skal.
- Oppbevar batteriene unna metallgjenstander, for eksempel spikre, skruer og smykker.
- Oppbevar batteriet utilgjengelig for barn.

## Sikker bruk av batteriladeren



**ADVARSEL:** Les de følgende advarselsinstruksjonene før du bruker produktet.

- Fare for elektrisk støt eller kortslutning hvis sikkerhetsinstruksjonene ikke følges.
- Bruk en godkjent jordet stikkontakt som ikke er skadet.
- Ikke bruk andre ladere enn den som ble levert med produktet. Bruk bare Husqvarna QC-ladere når du lader Husqvarna BLi-erstattingsbatterier.
- Ikke prøv å demontere batteriladeren.
- Ikke bruk en batterilader som er skadet eller ikke fungerer som den skal.
- Ikke løft batteriladeren etter strømledningen. For å koble laderen fra stikkontakten drar du i støpselet. Ikke dra i ledningen.
- Hold alle ledninger og skjøteledninger borte fra vann, olje og skarpe kanter. Pass på at kabelen ikke kommer i klem i dører, gjerder eller lignende.
- Ikke bruk batteriladeren i nærheten av brennbare materialer eller materialer som kan forårsake korrosjon. Kontroller at batteriladeren ikke er tildekket. Trekk ut støpselet til batteriladeren hvis det oppstår røyk eller brann.
- Bare lad batteriet innendørs på et sted med god luft sirkulasjon og som er beskyttet mot direkte sollys. Ikke lad batteriet utendørs. Ikke lad batteriet i fuktige omgivelser.
- Bare bruk batteriladeren i temperaturer mellom 5 °C (41 °F) og 40 °C (104 °F). Bruk laderen i godt ventilerte, tørre og støvfrie omgivelser.
- Ikke sett gjenstander inn i luftåpningene til laderen.
- Berør aldri ladekontaktene med metallgjenstander. Dette kan kortslutte batteriladeren.
- Bruk bare godkjente stikkontakter som ikke er skadet.

## Sikkerhetsinstruksjoner for vedlikehold



**ADVARSEL:** Les de følgende advarslene før du utfører vedlikehold på produktet.

- Fjern batteriet før du utfører vedlikehold, andre kontroller eller monterer produktet.
- Operatøren må bare utføre vedlikehold og service som refereres til i denne bruksanvisningen. Henvend deg til forhandleren for mer omfattende vedlikehold og service.
- Ikke rengjør batteriet eller batteriladeren med vann. Sterke vaskemidler kan skade platen.
- Hvis du ikke utfører vedlikehold, minsker levetiden til produktet og risikoen for ulykker øker.
- Det kreves spesiell opplæring for alt vedlikehold og reparasjonsarbeid, spesielt for sikkerhetsstyret på produktet. Hvis ikke alle kontrollene i denne bruksanvisningen er godkjent etter at du har gjort vedlikehold, må du ta kontakt med serviceforhandleren. Vi garanterer at fagmessig reparasjon og service er tilgjengelig for produktet.
- Bruk bare originalreservedeler.

## Sikkerhetsinstruksjoner for skjærestyret



**ADVARSEL:** Les de følgende advarselsinstruksjonene før du bruker produktet.

- Bruk bare godkjente sverd/sagkjede-kombinasjoner og fileutstyr. Se *Tekniske data på side 107* for instruksjoner.
- Bruk vernehansker når du bruker eller utfører vedlikehold på sagkjedet. Et sagkjede som ikke beveger seg kan også forårsake skader.
- Hold skjærtennene riktig filt. Følg instruksjonene, og bruk anbefalt filmal. Et sagkjede som er skadet eller feilslipt, øker risikoen for ulykker.

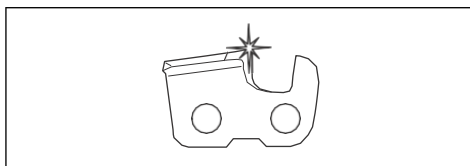

- Oppretthold riktig dybde målerinnstilling. Følg instruksjonene våre, og bruk anbefalt dybde målerinnstilling. For stor dybde målerinnstilling øker risikoen for kast.

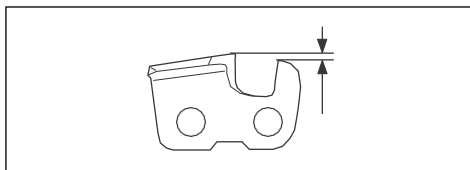

- Kontroller at sagkjedet har riktig stramming. Hvis sagkjedet ikke ligger stramt mot sverdet, kan det løsne. Feil kjedestrømning fører til økt slitasje på sverdet, sagkjedet og kjededrivhjulet. Se *Justering av sagkjedets stramming på side 103*.

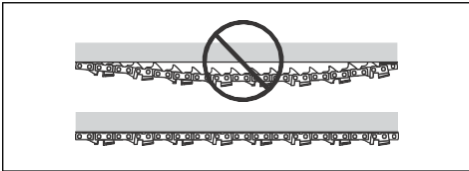

- Utfør regelmessig vedlikehold på skjærestyret, og hold det riktig smurt. Hvis sagkjedet ikke er riktig

smurt, øker risikoen for slitasje på sverdet, sagkjedet og kjededrivhjulet.

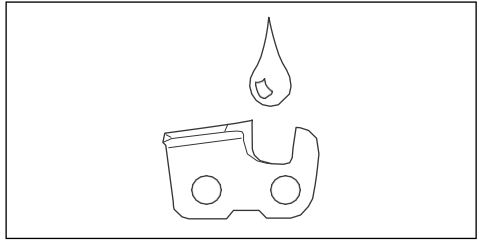

## Montering

### Montere sverdet og sagkjedet



**ADVARSEL:** Ta alltid ut batteriet før du monterer eller utfører vedlikehold på produktet.

1. Koble ut kjedebremseren.

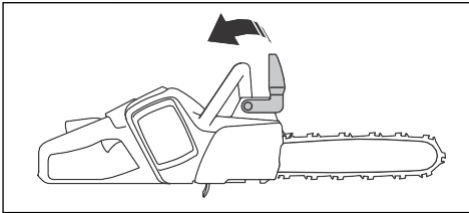

2. Løsne sverdmutteren, og fjern drivhjuldekslet og transportringen (A).

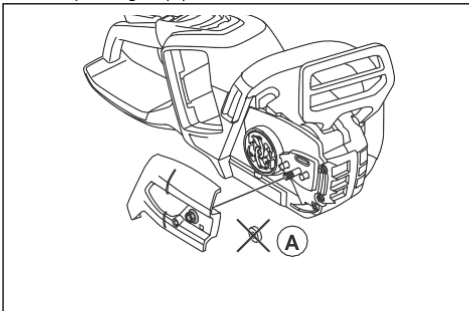

3. Sett sverdet på sverdbolten. Flytt sverdet til den bakerste stillingen. Løft sagkjedet over drivhjulet og sett det i sverdsporet. Begynn på oversiden av sverdet.

4. Sørg for at kantene på kapperne vender forover på toppkanten av sverdet.

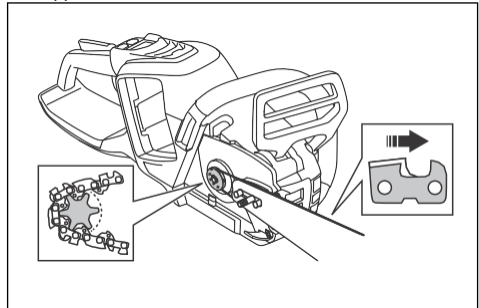

5. Monter drivhjuldekslet, og styr kjedestråmertappen til hullet i sverdet.
6. Kontroller at drivlenkene til kjedet sitter riktig på drivhjulet.
7. Kontroller også at sagkjedet har riktig inngrep i sporet i sverdet.
8. Trekk til sverdmutteren med fingrene.
9. Trekk til sagkjedet. Se *Justering av sagkjedets stramming på side 103* for instruksjoner.

### Slik monteres en barkstøtte

Ta kontakt med serviceforhandleren din angående montering av en barkstøtte.

### Slik monterer du luftinntaksdekslet

Hvis du sager i materialer som fører til at mye støv og mange små partikler spres ut i luften, anbefales det at du bruker et luftinntaksdeksel.

1. Hold luftinntaksdekslet mot viftehøset. Sørg for at du plasserer hullet i luftinntaksdekslet på høyre side av hullet i viftehøset.

2. Skyv luftinntaksdekelet forsiktig mot viftehuset helt til du hører et klikk.

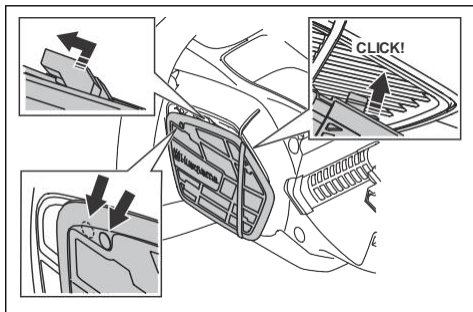

3. Skyv luftinntaksdekelet mot venstre helt til hullene er på linje.

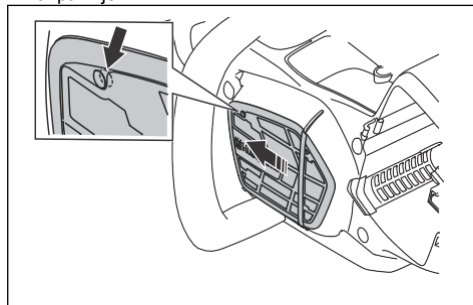

4. Sett inn skruen.

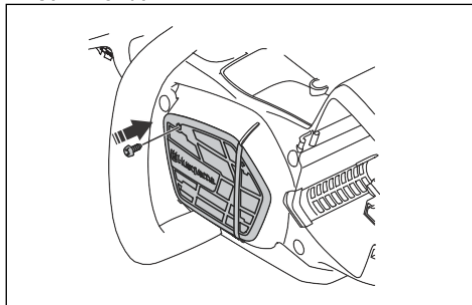

## Drift

### Innledning



**ADVARSEL:** Les og forstå kapittelet om sikkerhet før du bruker produktet.

### Husqvarna Connect

Husqvarna Connect er en kostnadsfri app for mobilenheten din. Husqvarna Connect-appen gir utvidede funksjoner for Husqvarna-produktet ditt.

- utvidet produktinformasjon
- informasjon om og hjelp med produktdele og service

### Trådløs Bluetooth®-teknologi

Produkter med innebygd trådløs Bluetooth®-teknologi kan kobles til mobile enheter og gir tilgang til tilleggsfunksjoner fra Husqvarna Connect.

Symbolet for trådløs Bluetooth®-teknologi tennes når den mobile enheten kobles til produktet.



### Slik begynner du å bruke Husqvarna Connect

1. Last ned Husqvarna Connect-appen på mobilenheten din.
2. Utfør registrering i Husqvarna Connect-appen.
3. Følg instruksjonene i Husqvarna Connect-appen for å koble til og registrere produktet.

**Merk:** Husqvarna Connect-appen er ikke tilgjengelig for nedlasting i alle markeder. Kontakt serviceforhandleren din for mer informasjon.

### Slik utfører du en funksjonskontroll før du bruker produktet

1. Utfør en kontroll av kjedebremsen (A) for å forsikre deg om at den fungerer som den skal og at den ikke er skadet.

2. Utfør en kontroll av bakre høyrehåndsvern (B) for å forsikre deg om at det ikke er skadet.
3. Utfør en kontroll av kraftutløseren og kraftutløserperren (C) for å forsikre deg om at de fungerer som de skal og at de ikke er skadet.
4. Utfør en kontroll av tastaturet (D) for å forsikre deg om at det fungerer som det skal.
5. Forsikre deg om at det ikke er olje på håndtakene (E).
6. Utfør en kontroll for å forsikre deg om at alle delene er på plass, festet riktig og ikke skadet.
7. Utfør en kontroll av kjedefangeren (F) for å forsikre deg om at den er festet riktig.
8. Utfør en kontroll av kjedestrammingen (G).
9. Lad batteriet (H), og kontroller at det er riktig festet til produktet.
10. Kontroller at sagkjedet stopper når du slipper kraftutløseren.

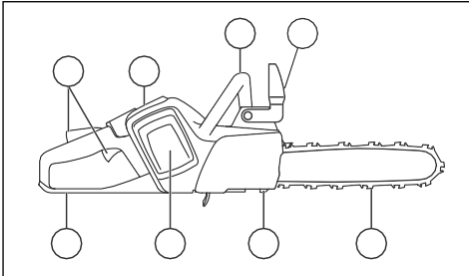

## Bruke riktig kjedeolje



**ADVARSEL:** Ikke bruk spillolje.

Spillolje kan forårsake skade på deg og miljøet. Spillolje fører også til skade på oljepumpen, sverdet og sagkjedet.



**ADVARSEL:** Sagkjedet kan bremse uten tilstrekkelig smøring av skjæreutstyret. Risiko for alvorlig personskade eller dødsfall for brukeren.



**ADVARSEL:** Bruk riktig kjedeolje for at denne funksjonen skal fungere som den skal. Snakk med serviceforhandleren din når du skal velge kjedeolje.

- Bruk Husqvarna-kjedeolje for å få lengst mulig levetid og hindre negative virkninger på miljøet. Hvis Husqvarna-kjedeolje ikke er tilgjengelig, anbefaler vi at du bruker en standard kjedeolje.
- Bruk en kjedeolje som fester seg godt til sagkjedet.
- Bruk en kjedeolje med riktig viskositet i forhold til lufttemperaturen.



**OBS:** I temperaturer under 0 °C / 32 °F blir noen kjedeoljer for tykke, noe som kan føre til skader på deler av oljepumpen.

- Bruk det anbefalte skjæreutstyret. Se *Tilbehør på side 109*.
- Ta av lokket til kjedeoljetanken.
- Fyll kjedeoljetanken med kjedeolje.
- Fest lokket forsiktig.

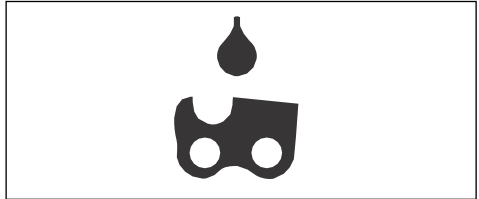

**Merk:** Hvis du vil finne ut hvor kjedeoljetanken er på produktet, kan du se *Produktoversikt på side 75*.

## Slik kobler du til batteriladeren

1. Koble batteriladeren til den spenningen og frekvensen som er angitt på typeskiltet.
2. Sett støpselet i en jordet stikkontakt. LED-indikatoren på batteriladeren blinker grønt én gang.

**Merk:** Batteriet lades ikke hvis batteritemperaturen er på over 50 °C / 122 °F. Hvis temperaturen er på over 50 °C / 122 °F, vil batteriladeren i stedet kjøle ned batteriet før batteriet kan lades.

## Koble batteriet til batteriladeren

**Merk:** Hvis det er første gang du bruker batteriet, må du lade det. Et nytt batteri er bare 30 % ladet.

1. Kontroller at batteriet er tørt.
2. Sett batteriet i batteriladeren.

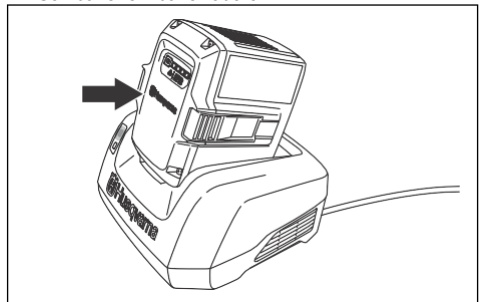

3. Kontroller at den grønne ladelampen på laderen tennes. Det betyr at batteriet er riktig koblet til laderen.

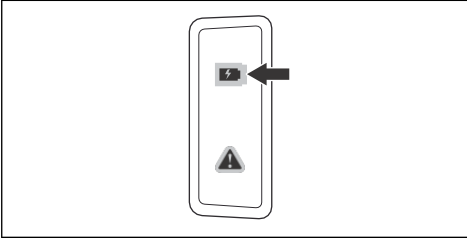

4. Når alle LED-indikatorerne på batteriet lyser, er batteriet fulladet.

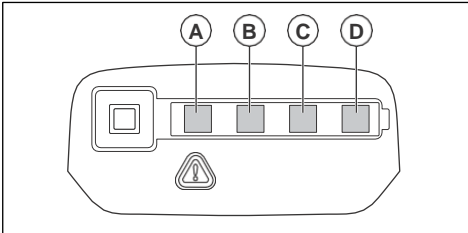

5. For å koble laderen fra stikkkontakten drar du i støpselet. Ikke dra i ledningen.  
6. Fjern batteriet fra batteriladeren.

**Merk:** Se bruksanvisningene for batteriet og batteriladeren for mer informasjon.

## Kastinformasjon



**ADVARSEL:** Et kast kan føre til alvorlig personskade eller død for brukeren eller andre. For å redusere faren må du vite hva som forårsaket kastet, og hvordan du kan unngå det.

Et kast skjer bare når sverdets kastrisikosone berører en gjenstand. Et kast kan skje plutselig og med stor kraft som kaster produktet mot operatøren.

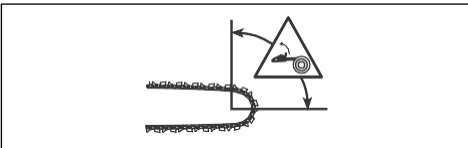

Kast skjer alltid i skjæreplanet til sverdet. Vanligvis slynges produktet mot operatøren, men kan det også beveges i en annen retning. Det er hvordan du bruker produktet idet det skjer et kast, som bestemmer bevegelsesretningen.



Kast skjer bare hvis sverdets kastrisikosone berører en gjenstand. Ikke la kastrisikosonen berøre en gjenstand.

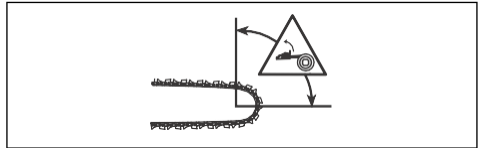

En mindre sverdspissradius reduserer kraften til kastet.

Bruk et sagkjede med lite kast for å redusere kraften i et kast. Ikke la kastrisikosonen berøre en gjenstand.



**ADVARSEL:** Ingen sagkjeder hindrer kast helt. Følg alltid instruksjonene.

## Vanlige spørsmål om kast

- **Vil hånden min alltid aktivere kjedebremsen under et kast?**

Nei. Du må bruke litt kraft til å skyve kastbeskyttelsen forover. Hvis du ikke bruker den nødvendige kraften, blir ikke kjedebremsen koblet inn. Du må også holde håndtakene på produktet støtt med begge hender mens du arbeider. Hvis et kast oppstår, vil kjedebremsen kanskje ikke stoppe sagkjedet før det treffer deg. Det er også noen stillinger der hånden din ikke kan berøre kastbeskyttelsen for å koble inn kjedebremsen.

- **Vil tregheitsfunksjonen alltid aktivere kjedebremsen under et kast?**

Nei. For det første må kjedebremsen fungere som den skal. Se *Vedlikehold av og kontroller av sikkerhetsanordningene på produktet på side 99* for instruksjoner om hvordan du utfører en kontroll av kjedebremsen. Vi anbefaler at du alltid gjør dette før du begynner å bruke produktet. For det andre må kraften i kastet være kraftig nok til å aktivere kjedebremsen. Hvis kjedebremsen er for følsom, kan den gripe inn ved hard drift.

- **Vil kjedebremsen alltid beskytte meg mot skader under et kast?**

Nei, kjedebremsen må fungere på riktig måte for å gi beskyttelse. Kjedebremsen må også kobles inn under et kast for å stoppe sagkjedet. Hvis du er nær sverdet, vil kjedebremsen kanskje ikke rekke å stoppe sagkjedet før det treffer deg.



**ADVARSEL:** Bare du og riktig arbeidsteknikk kan hindre kast.

## Slik starter du produktet

1. Utfør en kontroll av kraftutløseren og kraftutløserperren. Se *Slik kontrollerer du kraftutløserperren på side 99.*
2. Koble inn kjedebremsen.

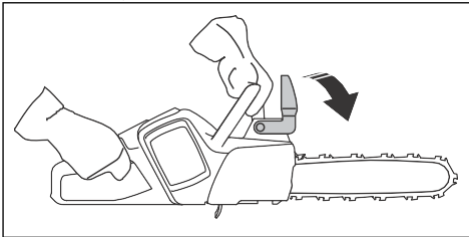

3. Sett batteriet i batteriholderen.

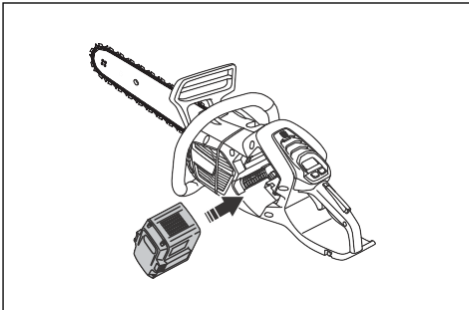

**OBS:** Sørg for at batteriet settes inn i batteriholderen på riktig måte. Hvis det er vanskelig å få batteriet inn i batteriholderen, er dette fordi du prøver å sette det inn på feil måte.

4. Trykk på den nedre delen av batteriet til du hører en klikkelyd.

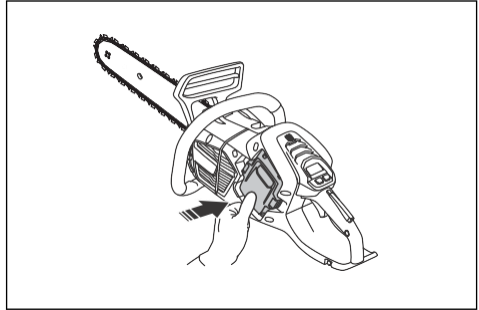

5. Hold start/stopp-knappen inne til den grønne LED-lampen tennes.



6. Beveg kastbeskyttelsen bakover for å koble ut kjedebremsen.

## Slik bruker du SavE-funksjonen

SavE-funksjonen reduserer kjedehastigheten og strømforbruket til produktet.

1. Trykk raskt på SavE-knappen. Den grønne LED-indikatoren tennes.
2. Trykk på SavE-knappen på nytt for å koble ut funksjonen. Den grønne LED-lampen slukkes.

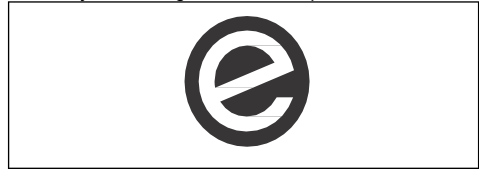

## Slik kobler du inn og ut varmen i håndtakene (542i XP®G)

Produktet har oppvarmede håndtak.

- Trykk på og hold inne SavE-knappen i ett sekund for å koble inn varmen i håndtakene. Indikatoren for varme i håndtakene tennes.

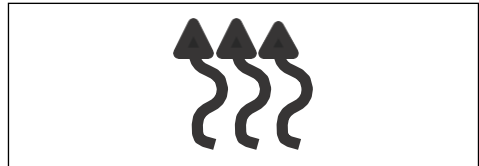

- Trykk raskt på SavE-knappen for å koble ut varmen i håndtakene. Indikatoren for varme i håndtakene slukkes.

## Oljenivåindikator

Oljenivåindikatoren viser når det er på tide å fylle kjedeolje.

1. Når oljenivåindikatoren tennes, må du fylle på kjedeolje. Se *Bruke riktig kjedeolje på side 88*.
2. Start produktet, og vent i 1-2 minutter. Oljenivåindikatoren slukkes.

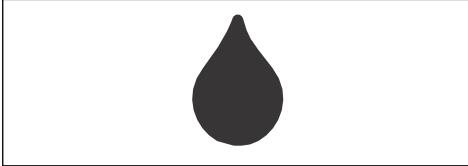

## Slik stopper du produktet

1. Hold start/stopp-knappen inne til den grønne LED-lampen slukkes.



2. Trykk på batteriutløserknappene, og fjern batteriet fra batteriholderen for å unngå utilsiktet start.

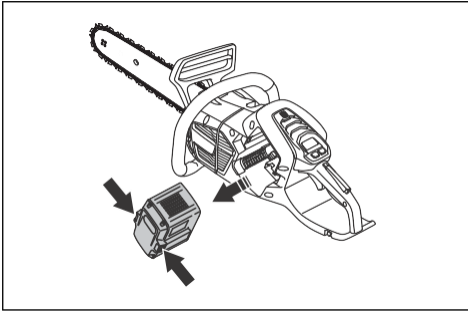

## Trekk- og skyvetak

Du kan sage gjennom tre med produktet i to forskjellige posisjoner.

- Kapping i trekkebevegelsen betyr at du kapper med bunnen av sverdet. Sagkjedet trekker seg gjennom treet når du kapper. I denne stillingen har du bedre kontroll over produktet og posisjonen til kastrisikozonen.

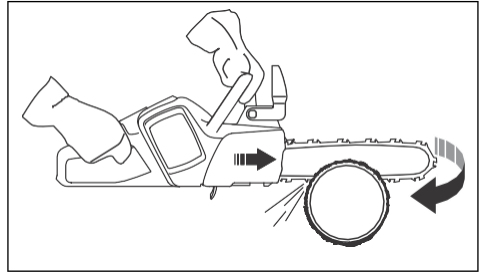

- Kapping i skyvebevegelsen betyr at du kapper med toppen av sverdet. Sagkjedet skyver produktet mot operatøren.

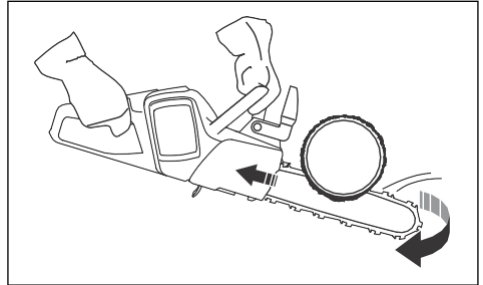

**ADVARSEL:** Hvis sagkjedet setter seg fast i stammen, kan produktet bli skjøvet mot deg. Hold produktet i et fast grep, og kontroller at kastsonen til sverdet ikke berører treet og fører til et kast.

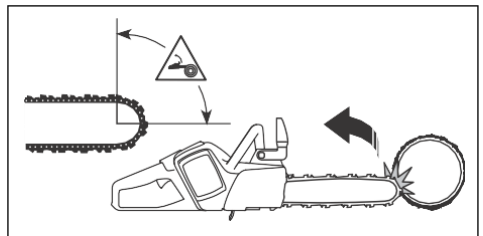

## Slik brukes kappeteknikken



**ADVARSEL:** Bruk full gass når du kapper, og reduser turtallet til tomgang etter hvert kutt.



**OBS:** Ikke la motoren gå for lenge uten belastning. Dette kan skade motoren.

1. Legg stammen på en sagkrakk.

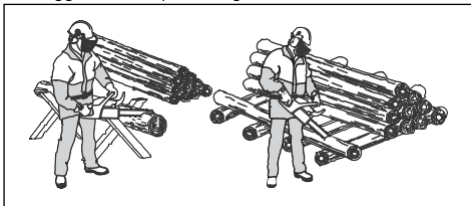

**ADVARSEL:** Ikke kapp stammer i en stabel. Dette øker risikoen for kast og kan føre til alvorlig personskade eller dødsfall.

2. Fjern de avkappede trebitene fra arbeidsområdet.



**ADVARSEL:** Avkappede trebiter i kappeområdet øker risikoen for kast og at du mister balansen.

### Slik bruker du barkstøtten

1. Trykk barkstøtten inn i stammen på treet.
2. Gi full gass og dreii produktet. Hold barkstøtten mot stammen. Denne fremgangsmåten gjør det enklere å bruke kraften som trengs for å skjære gjennom stammen.

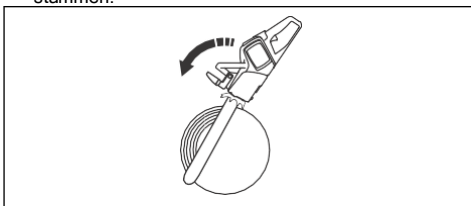

### Slik kapper du en stamme på bakken

1. Kapp gjennom stammen i trekkebevegelsen. Hold full effekt, men vær forberedt på plutselige ulykker.

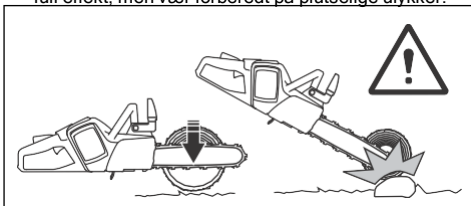

**ADVARSEL:** Pass på at sagkjedet ikke berører bakken når du fullfører sagsnittet.

2. Kapp omtrent  $\frac{2}{3}$  gjennom stammen, og stopp. Roter stammen, og kapp fra motsatt side.

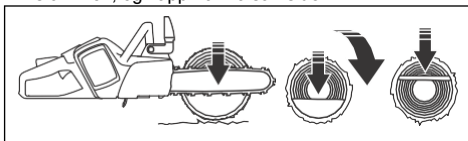

### Kappe en stamme med støtte i den ene enden



**ADVARSEL:** Pass på at stammen ikke splittes under kappingen. Følg instruksjonene nedenfor.

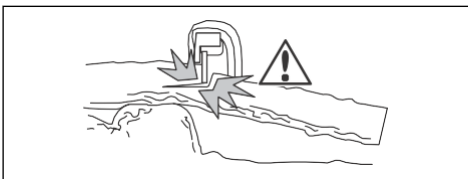

1. Kapp ca.  $\frac{1}{3}$  gjennom stammen i skyvebevegelsen.
2. Kapp ferdig gjennom stammen i trekkebevegelsen.

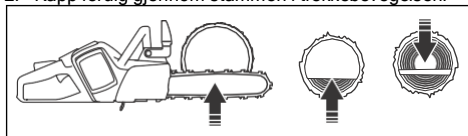

### Kappe en stamme med støtte i begge ender



**ADVARSEL:** Pass på at sagkjedet ikke blir sittende fast i stammen under kappingen. Følg instruksjonene nedenfor.

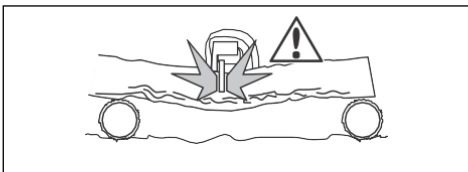

1. Kapp ca.  $\frac{1}{3}$  gjennom stammen i trekkebevegelsen.
2. Kapp gjennom resten av stammen i skyvebevegelsen for å fullføre kappingen.

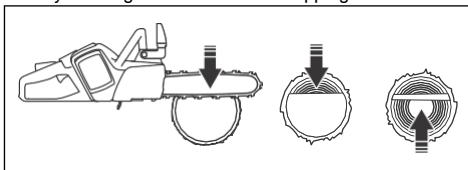





**ADVARSEL:** Stopp motoren hvis sagkjedet setter seg fast i stammen. Bruk en hevarm til å åpne sagsnittet og frigjøre produktet. Ikke prøv å rykke løs produktet for hånd. Dette kan føre til personskade når produktet plutselig løsner.

## Slik bruker du kvistingsteknikken

**Merk:** For tykke grener må du bruke kappeteknikken. Se *Slik brukes kappeteknikken på side 91.*



**ADVARSEL:** Ulykkesrisikoen er svært stor når du bruker kvistingsteknikken. Se *Kastinformasjon på side 89* for instruksjoner om hvordan du unngår kast.



**ADVARSEL:** Kapp kvistene én etter én. Vær forsiktig når du fjerner små kvister, og ikke kapp buskas eller mange små kvister samtidig. Små kvister kan sette seg fast i sagkjedet og hindre sikker bruk av produktet.

**Merk:** Hvis det er nødvendig, må du kutte kvistene bit for bit. Kutt de mindre grenene (A) og (B) før du kutter kvisten nær stammen (C).

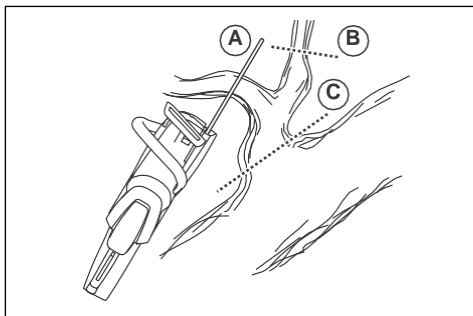

1. Fjern kvistene på høyre side av stammen.
  - a) Hold sverdet på høyre side av stammen, og holde hoveddelen av produktet mot stammen.

- b) Velg riktig kappeteknikk for spenningen til grenen.

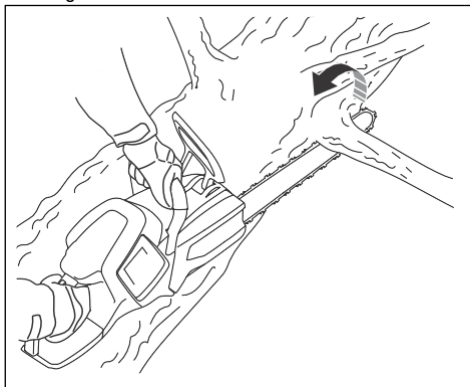

**ADVARSEL:** Hvis du ikke er sikker på om hvordan du skal kappe grenen, bør du snakke med en profesjonell motorsagbruker før du fortsetter.

2. Fjern kvister på toppen av stammen.
  - a) Hold produktet på stammen, og la sverdet bevege seg langs stammen.
  - b) Kapp i skyvebevegelsen.

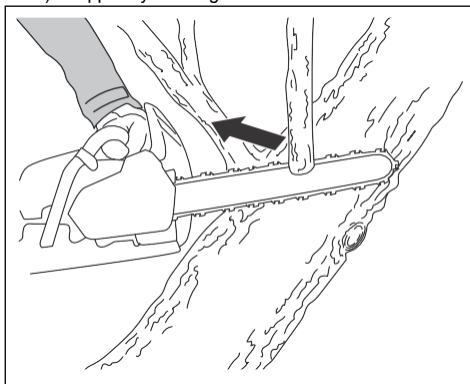

3. Fjern kvistene på venstre side av stammen.

- a) Velg riktig kappeteknikk for spenningen til grenen.

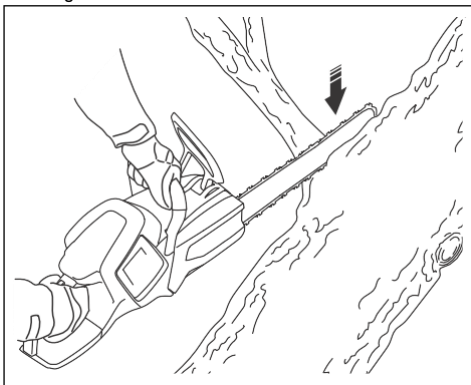

**ADVARSEL:** Hvis du ikke er sikker på om hvordan du skal kappe grenen, bør du snakke med en profesjonell motorsagbruker før du fortsetter.

Se *Slik kapper du trær og greiner som står i spenn på side 97* for instruksjoner om hvordan du kapper greiner som står i spenn.

### Slik bruker du trefellingsteknikken



**ADVARSEL:** Du trenger erfaring for å felle et tre. Om mulig bør du delta i et opplæringskurs for bruk av motorsag. Snakk med en erfaren bruker for å få mer kunnskap.

### Slik holder du sikker avstand

1. Kontroller at personer rundt deg holder en sikkerhetsavstand på minst 2 1/2 ganger treet's lengde.

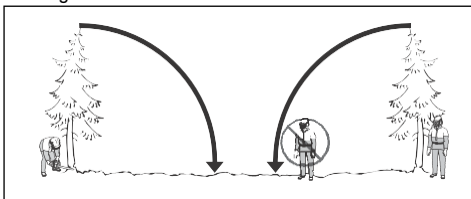

2. Forsikre deg om at ingen befinner seg i risikoområdet før eller under fellingene.



### Slik beregner du fallretningen

1. Undersøk i hvilken retning det er nødvendig at treet skal falle. Målet er å felle det til en posisjon der du enkelt kan kviste og kappe opp stammen. Det er også viktig at du står støtt og kan forflytte deg på en sikker måte.



**ADVARSEL:** Hvis det er farlig eller ikke er mulig å felle treet i sin naturlige fallretning, må treet felles i en annen retning.

2. Undersøk den naturlige fallretningen til treet. Undersøk for eksempel vinkelen og bøyn til treet, vindretningen, plasseringen til greinene og vekten av snø.
3. Undersøk om det finnes hindringer i nærheten, for eksempel andre trær, kraftledninger, veier og/eller bygninger.
4. Se etter tegn på skader og råte i stammen.



**ADVARSEL:** Råte i stammen kan medføre risiko for at treet faller før du har fullført kappingen.

5. Kontroller at treet ikke har skadde eller døde greiner som kan brenke og treffe deg under fellingene.
6. Ikke la treet falle på et annet, stående tre. Det er farlig å fjerne et tre som har satt seg fast. Se *Frigjøre et fastsatt tre på side 96*.

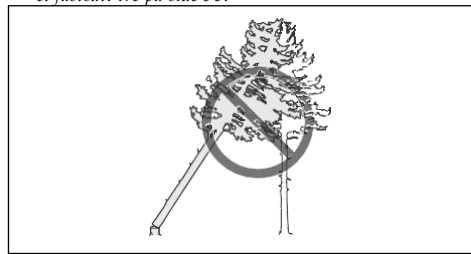

**ADVARSEL:** I kritiske fellingsoperasjoner må du ta av deg hørselsvernet umiddelbart etter at

sagingen er fullført. Det er viktig at du hører lyder og varselsignaler.

## Slik rydder du stammen og forbereder tilbaketrekkingsruten din

Kapp av alle grener fra skulderhøyde og nedover.

1. Kapp i trekkebevegelsen fra toppen og nedover. Kontroller at treet er mellom deg og produktet.

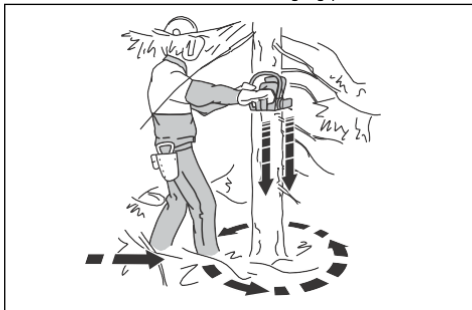

2. Fjern underskog fra arbeidsområdet rundt treet. Fjern alt avkappet materiale fra arbeidsområdet.
  3. Utfør en kontroll av området med hensyn til hindringer som steiner, greiner og hull. Du må ha en tydelig tilbaketrekkingsrute når treet begynner å falle. Tilbaketrekkingsruten må ha en vinkel på ca. 135 grader i forhold til fallretningen.
1. Faresonen
  2. Tilbaketrekkingsruten
  3. Fallretningen

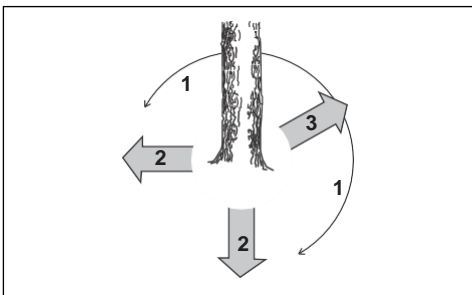

## Felle et tre

Husqvarna anbefaler at du lager styreskår og deretter bruker sikkerhetshjørnemetoden når du feller et tre. Sikkerhetshjørnemetoden gjør det enklere å lage en korrekt brytekant og kontrollere fallretningen.



**ADVARSEL:** Ikke fell trær med en diameter som er mer enn to ganger større enn sverdlengden. For å gjøre dette må du ha spesiell opplæring.

## Brytekant

Det viktigste under en trefelling er å lage en korrekt brytekant. Med en korrekt brytekant kan du styre fallretningen og sørge for en trygg felling.

Tykkelsen på brytekanten må være lik hele veien og være på minst 10 % av trets diameter.



**ADVARSEL:** Hvis brytekanten er feil eller for tynn, har du ingen kontroll over fallretningen.

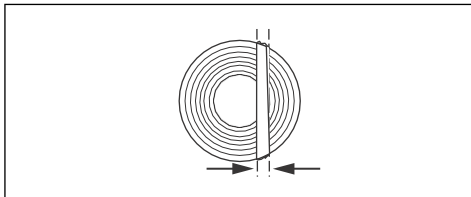

## Slik lager du styreskårene

1. Lag styreskårene. Styreskårene skal være 1/4 av diameteren til treet. Lag en vinkel på 45° mellom overskjæret og underskjæret.
  - a) Lag overskjæret først. Rett inn fallretningsmerket (A) på produktet etter fallretningen til treet (B). Stå bak produktet, og hold treet på din høyre side. Sag med en trekkebevegelse.
  - b) Lag underskjæret. Sørg for at enden av underskjæret er i samme punkt som enden av overskjæret.

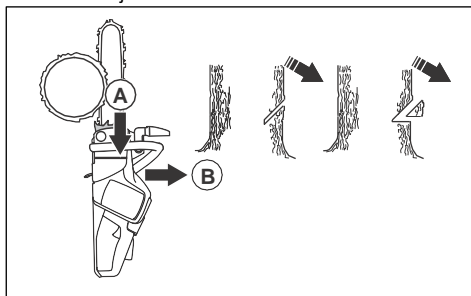

2. Sørg for at styreskårlinjen er helt horisontal og i rett vinkel (90°) mot fallretningen. Styreskårlinjen går gjennom punktet der to styreskårene møtes.

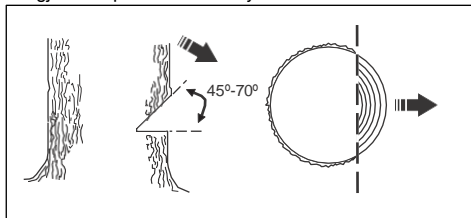

## Bruke sikkerhetshjørnemetoden

Hovedskåret må lages litt over styreskåret.

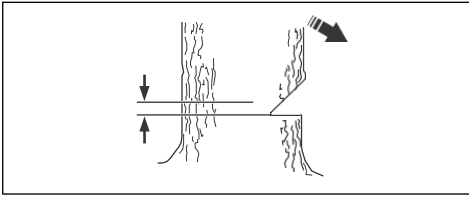

**ADVARSEL:** Vær forsiktig når du skjærer med sverdspissen. Begynn å skjære med den nedre delen av sverdspissen for å lage et innsnitt i stammen.

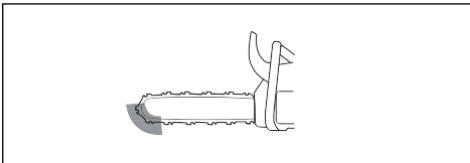

1. Hvis den effektive skjærelengden er lengre enn treets diameter, utfører du følgende trinn (a-d).

- a) Lag et innsnitt rett inn i stammen for å fullføre bredden av brytekanten.

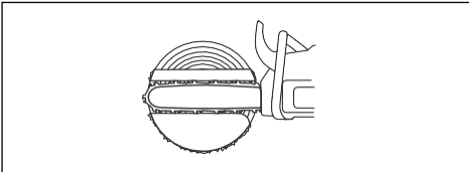

- b) Skjær i trekkebevegelsen til  $\frac{1}{3}$  av stammen står igjen.  
c) Trekk sverdet 5-10 cm / 2-4 tommes bakover.  
d) Skjær gjennom resten av stammen for å lage et sikkerhetshjørne som er 5-10 cm / 2-4 tommers bredt.

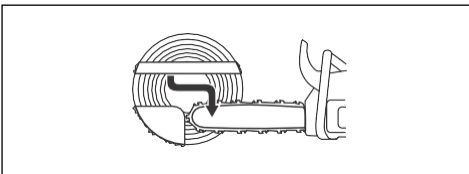

2. Hvis den effektive skjærelengden er kortere enn treets diameter, utfører du følgende trinn (a-d).

- a) Gjør et innstikk rett inn i stammen. Innsnittet skal være på  $\frac{3}{5}$  av treets diameter.

- b) Skjær i trekkebevegelsen gjennom resten av stammen.

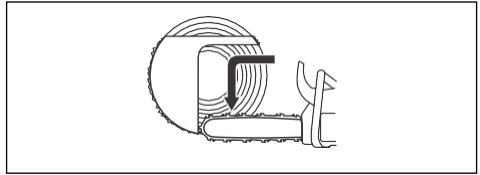

- c) Skjær rett inn i stammen fra den andre siden av treet for å fullføre brytekanten.  
d) Lag ferdig sikkerhetshjørnet ved å skjære i skyvebevegelsen til bare  $\frac{1}{4}$  av stammen er igjen.

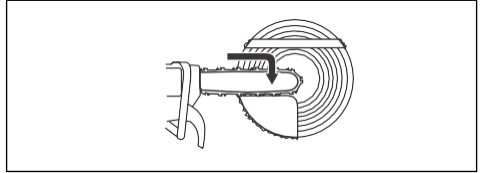

3. Slå en kile inn i sagsnittet fra baksiden.

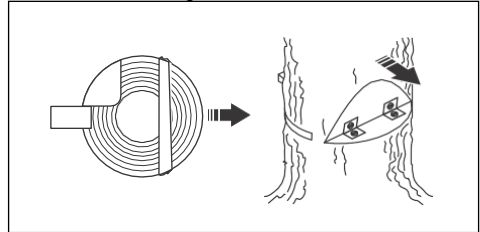

4. Skjær vekk hjørnet slik at treet faller.

**Merk:** Hvis treet ikke faller, slår du på kilen til treet faller.

5. Når treet begynner å falle, bruker du tilbaketrekingsruten for å komme deg bort fra treet. Gå minst 5 m (15 fot) unna treet.

## Frigjøre et fastsatt tre



**ADVARSEL:** Det er svært farlig å fjerne et tre som sitter fast, og det innebærer en høy ulykkesrisiko. Hold deg utenfor risikoområdet, og ikke prøv å felle et tre som har satt seg fast.

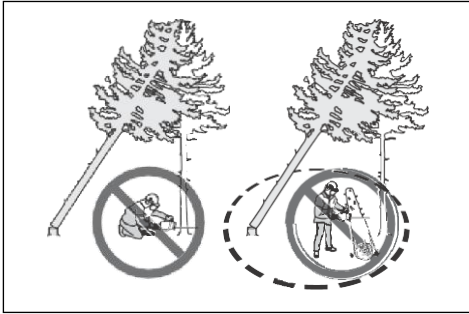

Den sikreste fremgangsmåten er å bruke én av følgende vinsjer:

- Traktormontert

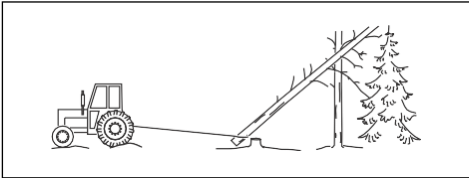

- Bærbar

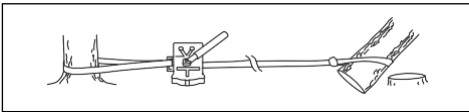

## Slik kapper du trær og greiner som står i spenn

1. Finn ut hvilken side av treet eller greinen som står i spenn.
2. Finn ut hvor det maksimale spenningspunktet er.

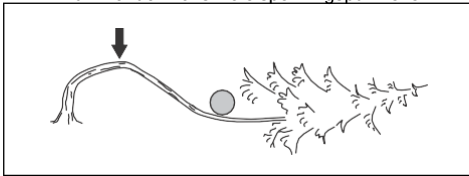

3. Finn ut hva som er den sikreste fremgangsmåten for å fjerne spenningen.

**Merk:** I noen situasjoner er den eneste sikre fremgangsmåten å bruke en vinsj, ikke produktet.

4. Hold en posisjon der treet eller greinen ikke kan treffe deg når spenningen blir fjernet.

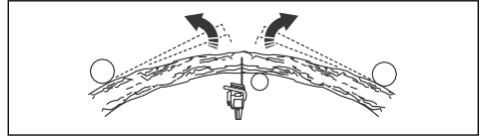

5. Lag ett eller flere kutt av den nødvendige dybden for å fjerne spenningen. Kutt i eller nær det maksimale spenningspunktet. Sørg for at treet eller greinen brekker i det maksimale spenningspunktet.

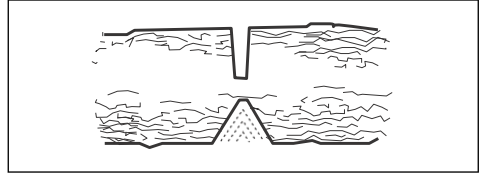

**ADVARSEL:** Sag aldri rett gjennom et tre eller en grein som står i spenn.



**ADVARSEL:** Vær svært forsiktig når du kapper et tre som står i spenn. Det er fare for at treet beveger seg raskt før eller etter kappingen. Det kan skje alvorlige personskader hvis du er i feil posisjon, eller hvis du kapper feil.

6. Hvis du må sage gjennom treet/greinen, lager du 2 til 3 kutt, 1 tomme fra hverandre og med en dybde på 2 tommer.

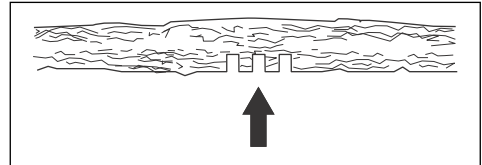

7. Fortsett å sage dypere inn i treet, til treet/greinen bøyer seg, og spenningen blir frigjort.

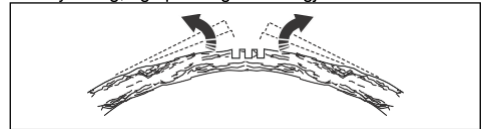

8. Kapp treet/greinen fra motsatt side av bøyen etter at spenningen er fjernet.

# Vedlikehold

## Innledning



**ADVARSEL:** Les og forstå kapittelet om sikkerhet før du utfører vedlikehold på produktet.

Under følger en liste over vedlikeholdstrinnene som må utføres på produktet. Se *Vedlikehold på side 98* hvis du vil ha mer informasjon.

## Vedlikeholdsskjema



**ADVARSEL:** Fjern batteriet før du utfører vedlikehold.

| Vedlikehold   | Før bruk | Ukentlig | Månedlig |
|---|----------|----------|----------|
| Rengjør de utvendige delene av produktet.   | X        |          |          |
| Kontroller at kraftutløseren og kraftutløserperren fungerer riktig med hensyn til sikkerhet.  | X        |          |          |
| Rengjør kjedebremsen, og kontroller at den fungerer på en sikker måte. Kontroller om kjedefangeren er skadet. Bytt den ved behov.   | X        |          |          |
| Snu sverdet daglig for jevnere slitasje. Kontroller at smørehullet i sverdet ikke er tett. Rengjør kjedespolet.   | X        |          |          |
| Kontroller om kapperen eller kapperbeskyttelsen har sprekker eller er skadet. Bytt kapperen eller kapperbeskyttelsen hvis den har sprekker eller har blitt utsatt for støt. | X        |          |          |
| Kontroller at sverdet og sagkjedet har tilstrekkelig olje.  | X        |          |          |
| Kontroller sagkjedet. Se etter sprekker, og kontroller at sagkjedet ikke er stivt eller uvanlig slitt. Bytt den ut om nødvendig.  | X        |          |          |
| Slip sagkjedet. Kontroller strammingen og tilstanden. Kontroller drivhjulet for slitasje, og bytt det ved behov.  | X        |          |          |
| Rengjør luftinntaket på produktet.  | X        |          |          |
| Kontroller at skruer og mutre sitter stramt.  | X        |          |          |
| Kontroller at tastaturet fungerer som det skal, og at det ikke er skadet.   | X        |          |          |
| Bruk en fil til å fjerne grader på sverdkantene.  |          | X        |          |
| Smør nålelageret. Se <i>Smøre nålelageret på side 104</i> .   |          | X        |          |
| Kontroller forbindelsene mellom batteriet og produktet. Kontroller forbindelsen mellom batteriet og batteriladeren.   |          |          | X        |
| Tøm og rengjør oljetanken.  |          |          | X        |
| Blås forsiktig gjennom produktet og batterikjøleåpningene med trykkluft.  |          |          | X        |

# Vedlikehold av og kontroller av sikkerhetsanordningene på produktet

## Kontrollere kastbeskyttelsen

Kontroller regelmessig kastbeskyttelsen og tregheitsfunksjonen.

1. Kontroller at kastbeskyttelsen ikke har skader, for eksempel sprekker.

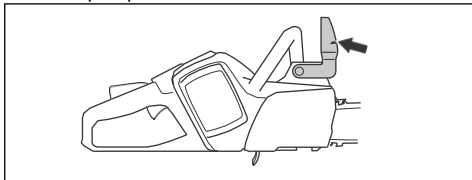

2. Kontroller at kastbeskyttelsen kan bevege seg fritt og at den er festet sikkert til produktet.

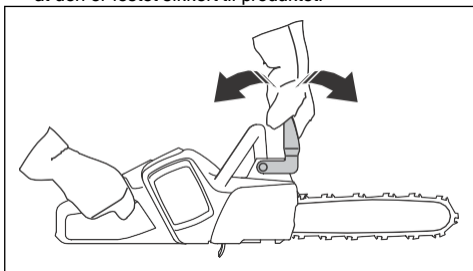

3. Sett produktet, med motoren slått av, på en stubbe eller en annen stabil flate.
4. Hold i det bakre håndtaket, og slipp det fremre håndtaket. La produktet falle mot stubben.



5. Kontroller at kjedebremsen kobles inn idet sverdet treffer stubben.

## Slik kontrollerer du bremseutløseren

1. Sett produktet på bakken på et stabilt sted, og start det. Se *Slik starter du produktet på side 90*.



**ADVARSEL:** Sørg for at sagbladet ikke berører bakken eller andre gjenstander.

2. Grip håndtakene med alle fingrene, og hold produktet i et fast grep.

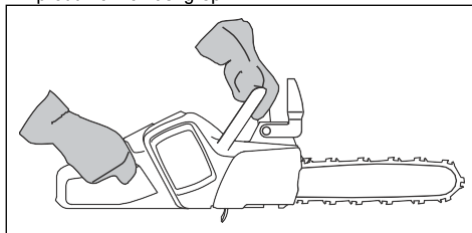

3. Gi full gass og vipp venstre håndledd forover til kastbeskyttelsen, for å koble inn kjedebremsen. Sagkjedet skal stoppe umiddelbart.

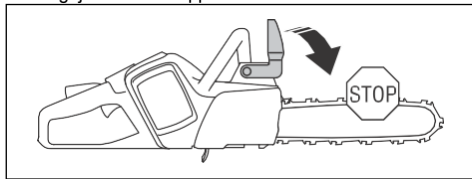

**ADVARSEL:** Ikke slipp det fremre håndtaket!

## Slik kontrollerer du kraftutløseren

1. Kontroller at kraftutløseren og kraftutløserperren kan bevege seg fritt, og at returfjærene fungerer som de skal.

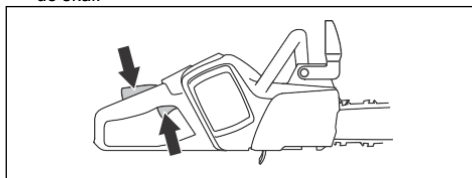

2. Skyv kraftutløserperren fremover (A) og ned (B). Hold kraftutløserperren mot håndtaket, og kontroller at den går tilbake til sin opprinnelige posisjon når du slipper den.

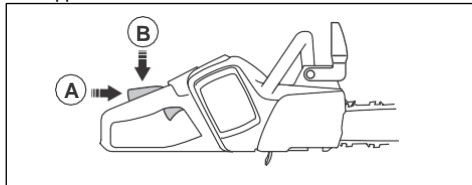

3. Kontroller at kraftutløseren låses i tomgangsstillingen når kraftutløserperren slippes.

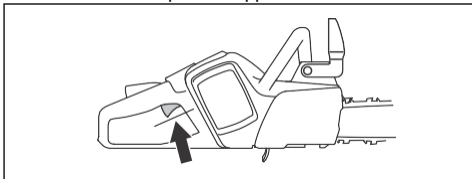

4. Start produktet, og gi full gass.
5. Slipp kraftutløseren, og forsikre deg om at sagkjedet stopper og forblir i ro.



**ADVARSEL:** Hvis sagkjedet roterer når kraftutløseren er i tomgangsstillingen, må du snakke med serviceforhandleren din.

### Slik kontrollerer du kjedefangeren

1. Forsikre deg om at det ikke er noen skader på kjedefangeren.
2. Kontroller at kjedefangeren er stabil og festet til produktkroppen.

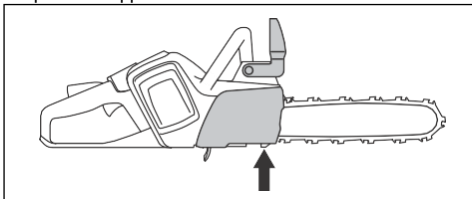

### Slik kontrollerer du funksjonene i brukergrensesnittet

1. Start produktet. Se *Slik starter du produktet på side 90*.
2. Trykk på og hold inne start/stopp-knappen.
3. Pass på at produktet stopper og den grønne LED-lampen slukkes.

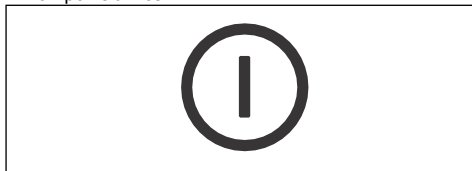

### Slik kontrollerer du batteriet og batteriholderen

1. Rengjør batteriet og batteriholderen med en myk børste.

2. Rengjør kjøleåpningene og batterikontaktene.

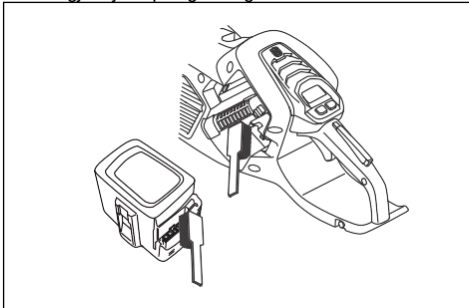

3. Pass på at batteriet ikke har sprekker eller andre skader.

### Slik kontrollerer du batteriladeren

1. Forsikre deg om at batteriladeren og strømledningen ikke er skadet. Se etter sprekker og andre skader.

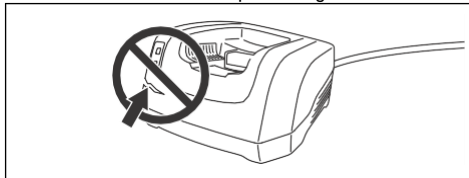

### Slik rengjør du kjølesystemet

Kjølesystemet holder motortemperaturen nede. Kjølesystemet består av luftinntaket på venstre side av produktet og en vifte på motoren.

1. Rengjør kjølesystemet med en børste ukentlig, eller oftere ved behov.

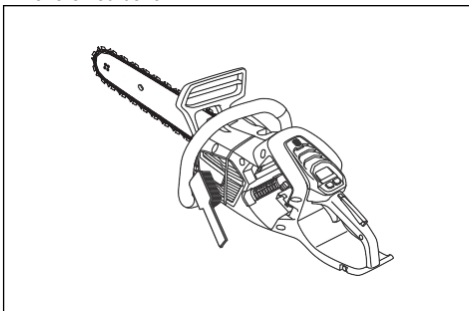

2. Kontroller at kjølesystemet ikke er skittent eller tilstoppet.



**OBS:** Et skittent eller tilstoppet kjølesystem kan føre til at produktet blir for varmt. Dette fører til skade på produktet.



## Slipe kjedet

### Informasjon om sverdet og sagkjedet



**ADVARSEL:** Bruk vernehansker når du bruker eller utfører vedlikehold på sagkjedet. Et sagkjede som ikke beveger seg kan også forårsake skader.

Bytt ut slitte eller skadde sverd og sagkjeder med sverd/sagkjede-kombinasjonene som anbefales av Husqvarna. Dette er nødvendig for å bevare sikkerhetsfunksjonene til produktet. Se *Tilbehør på side 109* for å finne en liste over sverd og kjede-kombinasjoner som vi anbefaler.

- Sverdlengde, tommer/cm. Informasjon om sverdlengden finner man vanligvis på den bakre enden av sverdet.

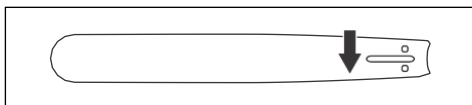

- Antall tenner i nesehjulet (T).

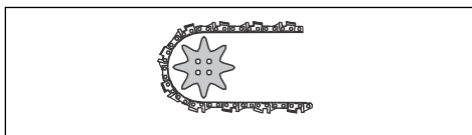

- Kjededeling, tommer. Avstanden mellom drivlenkene til sagkjedet må stemme med avstanden til tennene på sverdet's nesehjul og drivhjul.

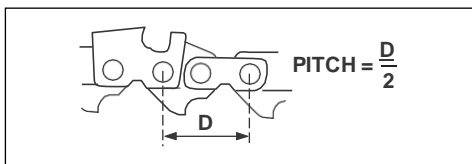

- Antall drivlenker (stk). Antallet drivlenker avgjøres av sverdtypen.

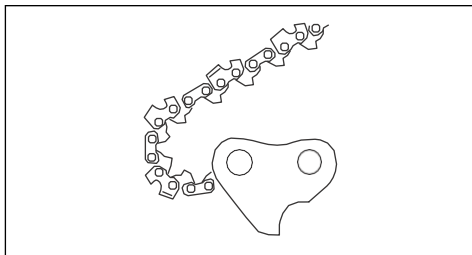

- Sverdsporbredde, tommer/mm. Sporbredden på sverdet må være den samme som bredden på kjededrivlenken.

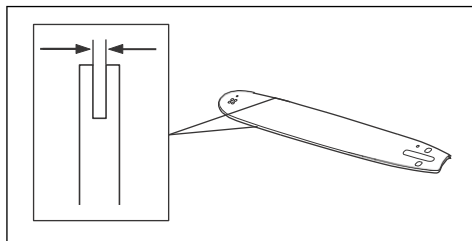

- Sagkjedehull og hull for kjedestrammertapp. Sverdet må være rettet inn etter produktet.

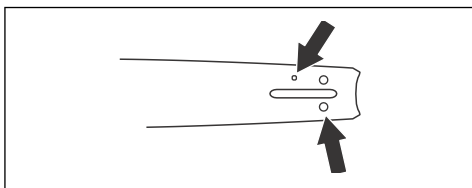

- Drivlenkebredde, mm/tommer

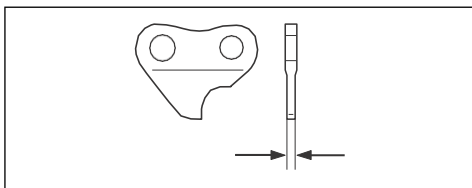

### Generell informasjon om filing av kapperne

Ikke bruk et sløvt sagkjede. Hvis sagkjedet er sløvt, må du bruke mer kraft på å skyve sverdet gjennom treet. Hvis sagkjedet er svært sløvt, vil det ikke bli noen treflisser, men sagflis/sagmugg.

Et skarpt sagkjede eter seg gjennom treet, og treflisene blir lange og tykke.

Skjærtannen (A) og dybdemåleren (B) utgjør til sammen den kappende delen av sagkjedet, kapperen. Høydeforskjellen mellom de to gir skjæredybden (dybdemålerinnstillingen).

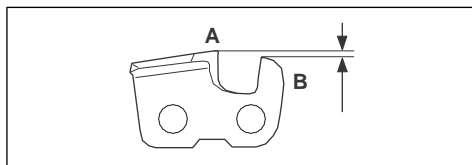

Tenk på følgende når du filer en kapper:

- filingsvinkel

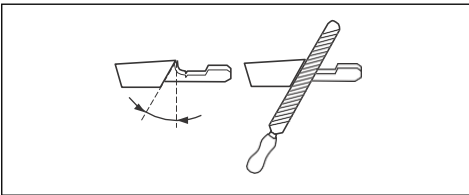

- skjærevinkel

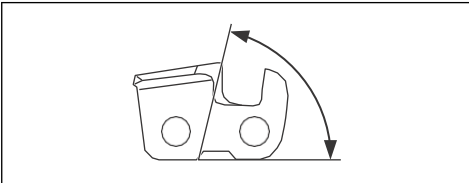

- filstilling

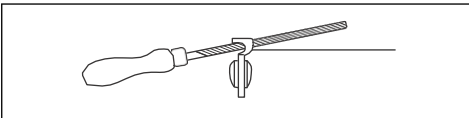

- rundfildiameter

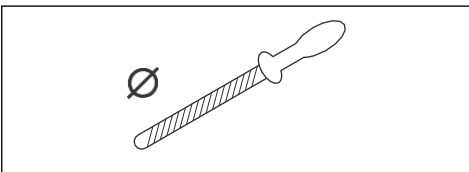

Det er ikke enkelt å skjære et sagkjede riktig uten det riktige utstyret. Bruk en Husqvarna-anbefal filmal. Den hjelper deg med å opprettholde maksimum skjærekapasitet og kastrisiko på et minimum.



**ADVARSEL:** Kraften til kastet øker kraftig hvis du ikke følger de følgende instruksjonene om filing.

**Merk:** Se *Slipe kjedet på side 101* for informasjon om filing av sagkjedet.

## Slipe kapperne

1. Bruk en rundfil og en filmal til å file skjæretennene.

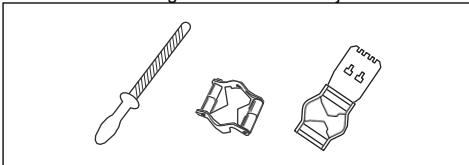

**Merk:** Se *Tilbehør på side 109* for informasjon om hvilken fil og filmal Husqvarna anbefaler for sagkjedet ditt.

2. Påfør filmalen på kapperen på riktig måte. Se instruksjonene som fulgte med filmalen.
3. Flytt filen fra innsiden av skjærtennene og utover. Reduser trykket i trekkebevegelsen.

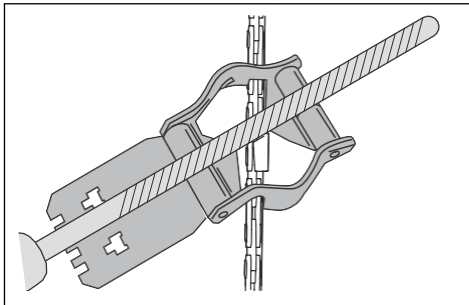

4. Fjern materiale fra den ene siden av alle skjærtennene.
5. Snu produktet, og fjern materiale på den andre siden.
6. Kontroller at alle skjærtennene har samme lengde.

## Generell informasjon om justering av dybdemålerinnstillingen

Dybdemålerinnstillingen (C) reduseres når du skjærer skjærtannen (A). For å opprettholde maksimal skjærekapasitet må du fjerne filemateriale fra dybdemåleren (B) for å få den anbefalte dybdemålerinnstillingen. Se *Tilbehør på side 109* for instruksjoner om å få den riktige dybdemålerinnstillingen for sagkjedet ditt.

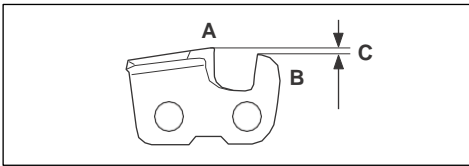

**ADVARSEL:** For høy dybdemålerinnstilling øker risikoen for kast.

## Justere dybdemålerinnstillingen

Før du justerer dybdemålerinnstillingen eller filer kapperen må du se *Slipe kapperne på side 102* for instruksjoner. Vi anbefaler at du justerer

dybdemålerinnstillingen for hver tredje gang du skjærer skjærtennene.

Vi anbefaler at du bruker dybdemålerverktøyet vårt til å få riktig dybdemålerinnstilling og vinkel for dybdemåleren.

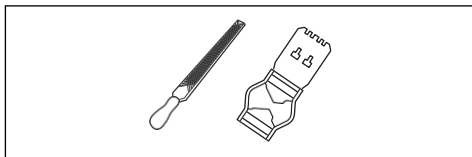

1. Bruk en flat fil og et dybdemålerverktøy til å justere dybdemålerinnstillingen. Bruk bare et Husqvarna-anbefalt dybdemålerverktøy til å få riktig dybdemålerinnstilling og vinkel for dybdemåleren.
2. Plasser dybdemålerverktøyet på sagkjedet.

**Merk:** Se emballasjen til dybdemålerverktøyet for mer informasjon om hvordan du bruker verktøyet.

3. Bruk den flate fila til å fjerne den delen av dybdemåleren som sticker ut av dybdemålerverktøyet.

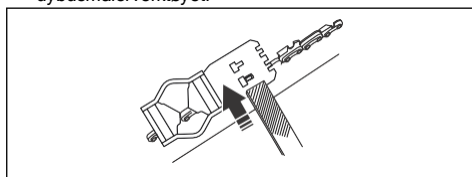

## Justering av sagkjedets stramming



**ADVARSEL:** Et sagkjede med feil stramming kan løsne fra sverdet og forårsake alvorlig personskade eller dødsfall.

Et sagkjede blir lengre når du bruker det. Juster sagkjedet regelmessig.

1. Løsne sverdmutteren som holder drivhjuldekelet. Bruk kombinasjonsverktøyet.

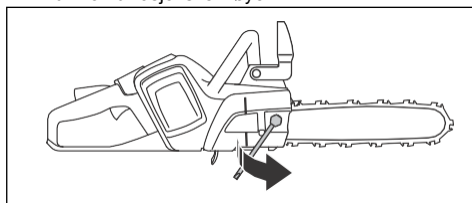

2. Løft fremre del av sverdet, og dreid kjedestrammerskruen. Bruk kombinasjonsverktøyet.

3. Stram sagkjedet til det ligger stramt mot sverdet.

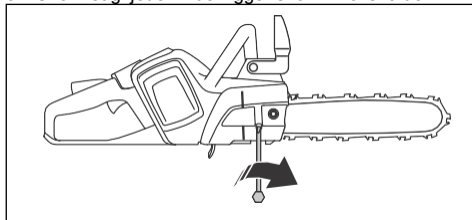

4. Stram sverdmutteren med kombinasjonsnøkkelen samtidig som du løfter sverdtuppen.

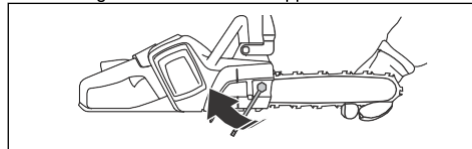

5. Kontroller at du enkelt og fritt kan trekke sagkjedet rundt for hånd og at det ikke henger ned fra sverdet.

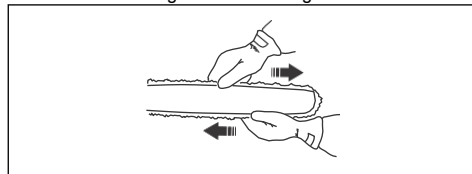

**Merk:** Se *Produktoversikt* på side 75 for informasjon om plasseringen av kjedestrammerskruen på produktet ditt.

## Slik kontrollerer du sagkjedesmøringen

Kontroller sagkjedesmøringen for hvert tredje batteribytte.

1. Start produktet, og la det gå med 3/4 effekt. Hold sverdet ca. 20 cm (8 tommer) over en lyst farget flate.
2. Hvis sagkjedesmøringen er riktig, vil du se en tydelig oljestripe på flaten etter 1 minut.



3. Hvis sagkjedesmøringen ikke er riktig, foretar du følgende kontroller.
- Kontroller om oljekanalene i sverdet er tilstoppet. Rengjør ved behov.

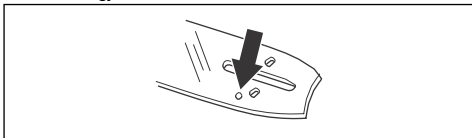

- Kontroller om sporet i sverdkanten er rent. Rengjør ved behov.

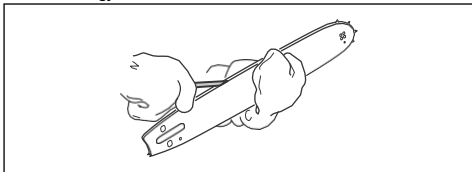

- Kontroller at sverdetes nesehjul kan bevege seg fritt og at smørehullet i sverdetes nesehjul ikke er tilstoppet. Rengjør og smør ved behov.

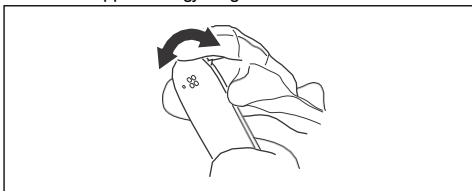

4. Hvis sagkjedesmøringen ikke fungerer etter at du har fulgt trinnene ovenfor, må du kontakte serviceforhandleren din.

## Kontrollere rim-drivhjul

Koplingstrømmelen er utstyrt med et rim-drivhjul som kan byttes ut.

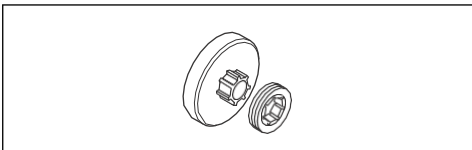

- Påse at rim-drivhjulet ikke er slitt. Skift om nødvendig.
- Bytt rim-drivhjul hver gang du bytter sagkjede.

## Smøre nålelageret

- Trekk kastbeskyttelsen bakover for å koble ut kjedebremsen.
- Skru ut sverdmutterne, og fjern koplingsdekslet.

**Merk:** Enkelte modeller har kun én sverdmutter.

- Plasser produktet på et stabilt underlag med koplingstrømmelen opp.

4. Smør nålelageret med en fettpresse. Bruk motorolje eller kulelagerfett av høy kvalitet.

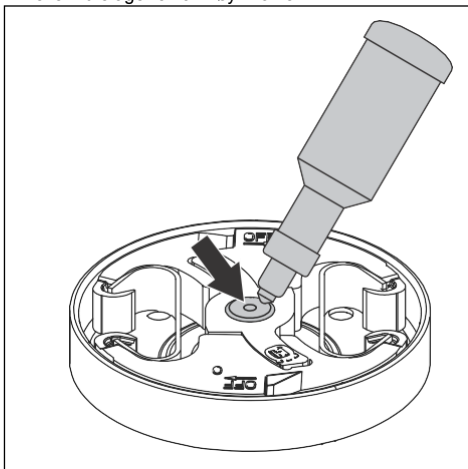

## Slik kontrollerer du skjærestyret

- Forsikre deg om at det ikke er sprekker i nagler eller lenker og at ingen nagler er løse. Skift ut om nødvendig.

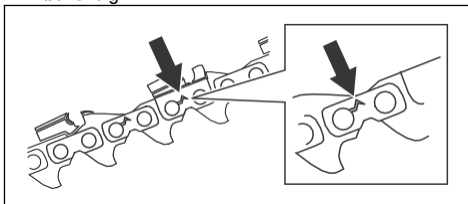

- Kontroller at sagkjedet er lett å bøye. Skift ut saghodet hvis det er stivt.
- Sammenlign sagkjedet med et nytt sagkjede for å undersøke om nagler eller lenker er slitt.
- Bytt sagkjedet når den lengste delen av skjæretannen er kortere enn 4 mm. Skift også sagkjedet hvis det er sprekker på kapperne.

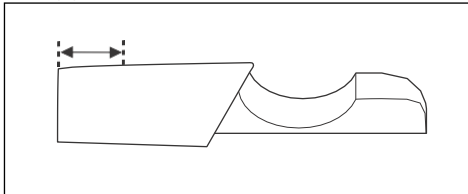

## Slik kontrollerer du sverdet

1. Påse at oljekanalene ikke er blokkert. Rengjør om nødvendig.

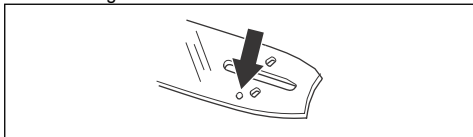

2. Kontroller om det er grader på sverdkantene. Fjern alle grader ved hjelp av en fil.

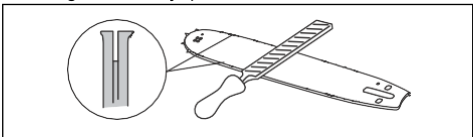

3. Rengjør sporet i sverdet.

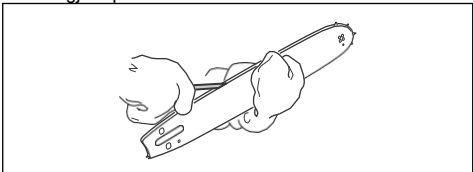

4. Undersøk sporet i sverdet for slitasje. Bytt sverdet ved behov.

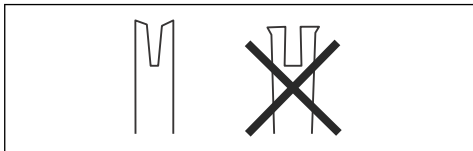

5. Undersøk om sverdspissen er ru eller svært slitt.

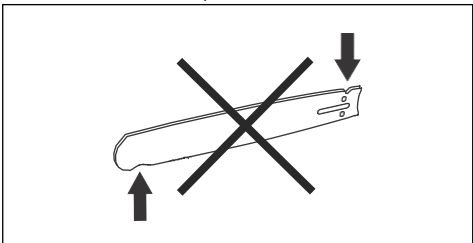

6. Kontroller at sverdet's nesehjul kan bevege seg fritt, og at smørehullet i nesehjulet ikke er tilstoppet. Rengjør og smør ved behov.

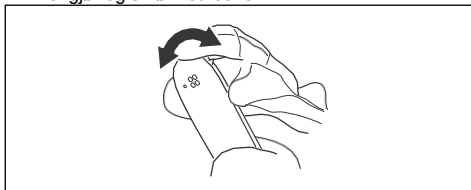

7. Snu sverdet daglig for å forlenge levetiden.

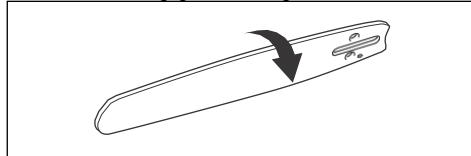

## Slik justerer du oljestrømmen til kjedet



**ADVARSEL:** Stopp motoren før du foretar justeringer på oljepumpen.

- Drei justeringsskruen for oljepumpen. Bruk en skrutrekker eller kombinasjonsnøkkel.

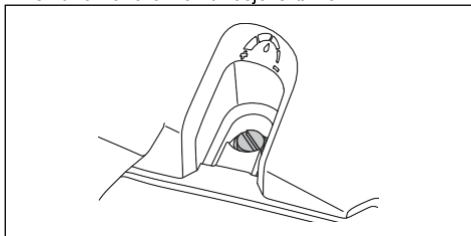

- a) Drei reguleringsskruen mot urviseren for å øke oljestrømmen.
- b) Drei reguleringsskruen med urviseren for å redusere oljestrømmen.

# Feilsøking

## Brukergrensesnitt

| LED-skjerm                     | Mulige feil   | Mulig løsning                               |
|--------------------------------|---|---|
| Advarselsindikatoren blinker.  | Kjedebremser er satt på.                                  | Koble ut kjedebremsen.                      |
|                                | Temperaturavvik   | La produktet kjøle seg ned.                 |
|                                | Overbelastning. Sagkjedet kan ikke bevege seg.            | Løsne sagkjedet.                            |
|                                | Kraftutløseren og start/stoppknappen trykkes på samtidig. | Slipp kraftutløseren, og aktiver produktet. |
| Grønn aktivningslampe blinker. | Lav batterispenning                                       | Lad batteriet.                              |
| Advarselsindikatoren er på.    | Service   | Snakk med serviceforhandleren din.          |

## Batteri

| Problem                    | Mulige feil                              | Mulig løsning  |
|----------------------------|--|--|
| Grønn LED-lampe blinker.   | Lav batterispenning                      | Lad batteriet.   |
| Rød LED-feillampe blinker. | Batteriet er utladet.                    | Lad batteriet.   |
|                            | Temperaturavvik                          | Bruk batteriet i temperaturer mellom -10°C (14°F) og 40°C (104°F). |
|                            | Overspenning                             | Fjern batteriet fra batteriladeren.                                |
| Rød LED-feillampe tennes.  | For stor forskjell mellom cellene (1 V). | Snakk med serviceforhandleren din.                                 |

## Batterilader

| LED-display           | Mulige feil     | Mulig handling   |
|-----------------------|-----------------|--|
| Varsellampen blinker. | Temperaturavvik | Bruk batteriladeren i omgivelser der temperaturene er mellom 5 °C / 41 °F og 40 °C / 104 °F. |
| Varsellampen lyser.   |                 | Ta kontakt med serviceforhandleren din.  |

## Transport, oppbevaring og avhending

### Transport og oppbevaring

- De medfølgende litiumionbatteriene samsvarer med kravene i loven om farlige varer.
- Følg de spesifikke kravene på emballasje og etiketter for kommersiell transport, inkludert av tredjeparter og fraktleverandører.
- Snakk med en person med spesiell opplæring i farlige materialer før du sender produktet. Følg alle gjeldende nasjonale forskrifter.
- Bruk tape på åpne kontakter når du plasserer batteriet i en pakke. Pakk batteriet stramt for å hindre bevegelse.
- Fjern batteriet ved lagring og transport.
- Oppbevar batteriet og batteriladeren på et sted som er tørt og fri for fukt og frost.
- Batteriet må ikke oppbevares på steder der det kan forekomme statisk elektrisitet. Ikke oppbevar batteriet i en metallkasse.
- Oppbevar batteriet i temperaturer mellom 5 °C (41 °F) og 25 °C (77 °F) og unna direkte sollys.
- Oppbevar batteriladeren i temperaturer mellom 5 °C (41 °F) og 45 °C (113 °F) og unna direkte sollys.
- Bruk batteriladeren bare i temperaturer mellom 5 °C (41 °F) og 40 °C (104 °F).
- Lad opp batteriet til 30-50 % før du setter det til oppbevaring i lange perioder.
- Oppbevar batteriladeren på et sted som er lukket og tørt.

- Hold batteriet og batteriladeren separert under oppbevaring. Ikke la barn eller andre uautoriserte personer røre utstyret. Oppbevar utstyret i et område som kan låses.
- Rengjør produktet og utfør en fullstendig service før du setter det til oppbevaring i lang tid.
- Bruk transportbeskyttelsen på produktet for å unngå personskader eller skade på produktet under transport og oppbevaring.
- Fest produktet på en sikker måte under transport.

### Kassering av batteri, batterilader og produktet

Symbolet nedenfor indikerer at produktet er ikke husholdningsavfall. Resirkuler det på et gjenvinningsanlegg for elektrisk og elektronisk utstyr. Dette bidrar til å forhindre miljøskader og personskader.

Snakk med lokale myndigheter, det lokale renovasjonsvesenet eller forhandleren hvis du ønsker mer informasjon.



**Merk:** Symbolet vises på produktet eller produktets emballasje.

## Tekniske data

### Tekniske data

|              | 542i XP®              | 542i XP®G             |
|--------------|-----------------------|-----------------------|
| <b>Motor</b> |                       |                       |
| Type         | BLDC (børsteløs) 36 V | BLDC (børsteløs) 36 V |

|   | 542i XP®          | 542i XP®G         |
|---|-------------------|-------------------|
| <b>Egenskaper</b>   |                   |                   |
| Lavenergimodus  | savE              | savE              |
| <b>Smøresystem</b>  |                   |                   |
| Type oljepumpe  | Justerbar         | Justerbar         |
| Oljetankens kapasitet, liter/cm <sup>2</sup>                          | 0,18/180          | 0,18/180          |
| <b>Vekt</b>   |                   |                   |
| Motorsag uten batteri, sverd og sagkjede og med tom kjedeoljetank, kg | 3,7               | 3,7               |
| <b>Vannbeskyttelsesgrad</b>   |                   |                   |
| IPX4  | Ja                | Ja                |
| <b>Støyutslipp</b> <sup>10</sup>                                      |                   |                   |
| Lydeffektnivå, målt dB(A)   | 102               | 102               |
| Lydeffektnivå, garantert L <sub>WA</sub> dB(A)                        | 104               | 104               |
| <b>Lydnivåer</b> <sup>11</sup>  |                   |                   |
| Lydtryknivå ved brukerens øre, målt etter EN 62841-1                  | 91                | 91                |
| <b>Vibrasjonsnivåer</b> <sup>12</sup>                                 |                   |                   |
| Fremre håndtak, m/s <sup>2</sup>                                      | 4,3               | 4,3               |
| Bakre håndtak, m/s <sup>2</sup>                                       | 4,8               | 4,8               |
| <b>Sagkjede/sverd</b>   |                   |                   |
| Anbefalte sverdlengder, tommer/cm                                     | 12-16 / 30-40     | 12-16 / 30-40     |
| Effektiv skjærelengde, tommer/cm                                      | 11-15 / 28-38     | 11-15 / 28-38     |
| Type drivhjul / antall tenner   | m0,325"/7 (SP21G) | m0,325"/7 (SP21G) |
| Maksimal kjedehastighet / (savE), m/s                                 | 24 (18)           | 24 (18)           |
| <b>Informasjon om radiofrekvens for Bluetooth®</b>                    |                   |                   |
| Frekvensbånd, GHz   | 2,4-2,4835        | 2,4-2,4835        |
| Utgangseffekt, maks. dBm 0  | 0                 | 0                 |

<sup>10</sup> Utslipp av støy til omgivelsene målt som lydeffekt (L<sub>WA</sub>) samsvarer med EF-direktiv 2000/14/EF.

<sup>11</sup> Rapporterte data for lydtryknivå for maskinen har en typisk statistisk spredning (standardavvik) på 3 dB(A).

<sup>12</sup> Vibrasjonsnivå i henhold til EN 62841-4-1. Rapporterte data for vibrasjonsnivå har en typisk statistisk spredning (standardavvik) på 1 m/s<sup>2</sup>. Oppgitte vibrasjonsdata fra målinger når maskinen er utstyrt med en sverdlengde og anbefalt kjedetype. Hvis maskinen er utstyrt med en annen sverdlengde, kan vibrasjonsnivået variere med maksimalt ±1,5 m/s<sup>2</sup>.



## Tilbehør

### Kombinasjoner av sverd og sagkjede







Følgende skjærestyr er godkjent for Husqvarna 542i XP®, 542i XP®G.

| Sverd          |                     |                |                              | Sagkjede        |                        |                     |
|----------------|---------------------|----------------|------------------------------|-----------------|------------------------|---------------------|
| Lengde, tommer | Kjededeling, tommer | Sporbredde, mm | Maks. antall tenner nesehjul | Type            | Lengde, drivledd (nr.) | Liten fare for kast |
| 13             | 0,325               | 1,3            | 11T                          | Husqvarna SP33G | 56                     | Ja                  |
| 15             |                     |                |                              |                 | 64                     |                     |
| 12             | 0,325 mini          | 1,1            | 8T                           | Husqvarna SP21G | 51                     | Ja                  |
| 14             |                     |                |                              |                 | 59                     |                     |
| 16             |                     |                |                              |                 | 64                     |                     |

### Fileutstyr og filevinkler

Bruk av Husqvarnas filmal vil gi deg de riktige filevinklene. Vi anbefaler at du alltid bruker en filmal fra Husqvarna til å gjenopprette skarpheten til sagkjedet. Delenumrene er oppgitt i tabellen nedenfor.

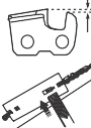
Hvis du ikke vet hvilket sagkjede du har på produktet ditt, kan du snakke med serviceforhandleren din.

|   |   |   |   |   |   |   |  |
|---|---|---|---|---|---|---|--|
|  |  |  |  |  |  |  |  |
| <b>SP21G</b>  | <b>5/32 tommer / 4,0 mm</b>   | <b>60°</b>  | <b>30°</b>  | <b>0°</b>   | <b>0,025 tommer / 0,65 mm</b>   | <b>5950046-01</b>   | <b>5950047-01</b>  |
| <b>SP33G</b>  | <b>3/16 tommer / 4,8 mm</b>   | <b>80°</b>  | <b>80°</b>  | <b>0°</b>   | <b>0,025 tommer / 0,65 mm</b>   | <b>5869334-01</b>   | <b>5869384-01</b>  |

### Godkjente batterier

| Batteri              | BLi200X    | BLi300     |
|----------------------|------------|------------|
| Type                 | Litium-ion | Litium-ion |
| Batterikapasitet, Ah | 5,2        | 9,4        |
| Nominell spenning, V | 36         | 36         |
| Vekt, kg             | 1,4        | 2,0        |

## Godkjente batteriladere

| Batterilader        | QC500   |
|---------------------|---------|
| Inngangsspenning, V | 100-240 |
| Frekvens, Hz        | 50-60   |
| Effekt, W           | 500     |

# Samsvarserklæring

## EU-samsvarserklæring

Vi, **Husqvarna AB**, SE-561 82 Huskvarna, Sverige, tf.:  
+46 36 146500, erklærer på eget ansvar at produktet:

|                    |                                  |
|--------------------|----------------------------------|
| <b>Beskrivelse</b> | Batteridrevet motorsag           |
| <b>Merke</b>       | Husqvarna                        |
| <b>Type/modell</b> | 542i XP®, 542i XP®G              |
| <b>ID</b>          | Serienumre datert 2023 og senere |

fullstendig overholder følgende EU-direktiver og  
-forskrifter:

| Regulering  | Beskrivelse                                  |
|-------------|--|
| 2006/42/EF  | «angående maskiner»                          |
| 2014/30/EMC | «angående elektromagnetisk kompatibilitet»   |
| 2011/65/EU  | «angående restriksjoner for farlige stoffer» |
| 2000/14/EF  | «angående utslipp av støy til omgivelsene»   |
| 2014/53/EU  | «angående radioutstyr»                       |

og at følgende standarder eller tekniske spesifikasjoner  
er anvendt: EN 62841-1:2015/A11:2022 (IEC  
62841-1:2014), EN 62841-4-1:2020, EN ISO  
12100:2010, EN 61000-6-3:2007+A1:2011+AC:2012,  
EN 6100-6-1:2007, EN IEC 63000:2018.

For produkter med Bluetooth®-funksjonalitet også: ETSI  
EN 301 489-1 v.1.9.1, ETSI EN 301 489-17 v.3.2.4, EN  
300 328 v.2.2.2.

Sertifikatnumre: 0404/23/2584.

Kontrollorgan: 0404, SMP Svensk Maskinprovning  
AB, Box 4053, SE-904 03 Umeå, Sweden har  
utført EF-typeprøving i samsvar med maskindirektivets  
(2006/42/EF) artikkel 12, punkt 3b.

SMP Svensk Maskinprovning AB har også bekreftet  
samsvar med vedlegg V i rådsdirektiv 2000/14/EF.

For informasjon som gjelder støytutslipp, kan du se  
*Tekniske data på side 107.*

Huskvarna, 2023-09-15

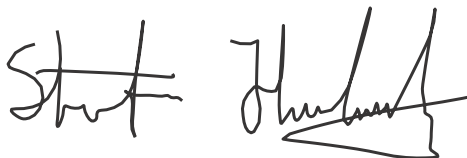

Stefan Holmberg, FoU-direktør, teknologiledelse,  
Husqvarna AB

Ansvarlig for teknisk dokumentasjon



## Registrerte varemerker

Bluetooth® -ordmerket og -logoene er registrerte  
varemerker for Bluetooth SIG, inc., og bruk av slike  
merker fra Husqvarna skjer under lisens.

## Innehåll

|                   |     |   |     |
|-------------------|-----|---|-----|
| Introduktion..... | 112 | Transport, förvaring och kassering..... | 143 |
| Säkerhet.....     | 114 | Tekniska data.....                      | 144 |
| Montering.....    | 123 | Tillbehör.....                          | 145 |
| Drift.....        | 124 | Försäkrans om överensstämmelse.....     | 147 |
| Underhåll.....    | 134 | Registrerade varumärken.....            | 147 |
| Felsökning.....   | 142 |   |     |

## Introduktion

### Avsedd användning

Den här motorsågen för skogsbruk är avsedd för skogsarbete som fällning, kvistning och sågning.

**Notera:** Nationella regler kan begränsa användningen av produkten.

### Produktbeskrivning

Produkten är en motorsågsmodell med elmotor.

Arbetet med att öka din säkerhet och effektivitet under användning pågår ständigt. Prata med en serviceverkstad för mer information.

### Produktöversikt

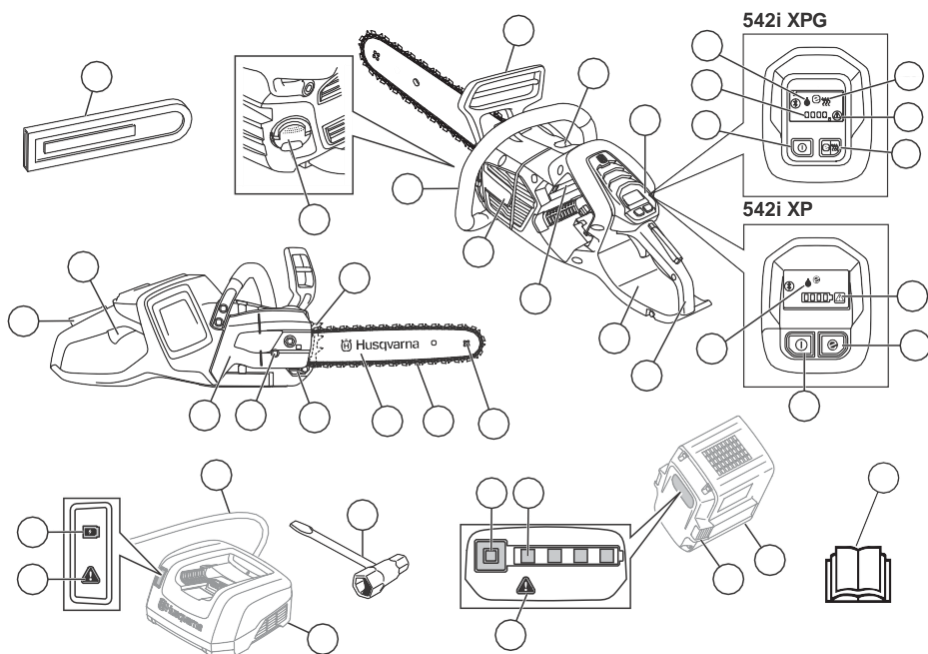

1. Kastskydd
2. Främre handtag
3. Användargränssnitt
4. Start-/stopppknapp

5. Varningsindikator
6. SavE-knapp
7. Oljenivåindikator
8. Indikator för värme i handtagen

9. Bakre handtag med högerhandsskydd
10. Informations- och varningsdekal
11. Fläkthus
12. Kedjeoljetank
13. Transportskydd
14. Gasreglagespär
15. Gasreglage
16. Kedjedrivhulets kåpa
17. Kedjespännarskruv
18. Kedjefångare
19. Barkstöd
20. Noshjul
21. Sågkedja
22. Svärd
23. Indikator för laddningsstatus
24. Varningsindikator
25. Strömkabel
26. Batteriladdare
27. Kombinyckel
28. Varningsindikator
29. Knapp, batteristatus
30. Batteristatus
31. Frigöringsknapp för batteri
32. Batteri
33. Bruksanvisning
34. Justerskruv för oljepump
35. Produkt- och serienummerskylt

## Symboler på produkten



Var försiktig och använd produkten på rätt sätt. Den här produkten kan orsaka allvarlig eller livshotande skada för användaren och andra.



Läs noggrant igenom bruksanvisningen och se till att du förstår innehållet innan du använder produkten.



Använd godkänd skyddshjälm, godkänt hörselskydd och godkända ögonskydd.



Använd båda händerna när du håller produkten.



Den här produkten överensstämmer med gällande EG-direktiv.



Den här produkten överensstämmer med gällande direktiv för Storbritannien.



Emission av buller i miljön enligt EU-direktiv 2000/14/EC och New South Wales "Protection of the Environment Operations (Noise Control) Regulation 2017". Information om bulleremission finns på maskinens etikett och i avsnittet Tekniska data.



Varning! Kast kan uppstå när svärdspetsen kommer i kontakt med ett föremål. Detta gör att svärdet slungas mot användaren. Risk för allvarlig eller livshotande skada.



Kedjebroms, aktiverad (höger).  
Kedjebroms, avaktiverad (vänster).



Indikering av kedjeriktning.



Kedjeolja.



Rekommenderad skärutrustning i det här exemplet: Svärdlängd XX tum (XX mm), max. nosradie X tänder, kedjetyp Husqvarna HXX.



Märkspänning, V.



Likström.



Skyddad mot vattenstänk.



**Miljömärkning.** Produkten eller dess förpackning är inte hushållsavfall. Återvinn den vid en godkänd plats för kassering av elektrisk och elektronisk utrustning.



Om produkten har trådlös Bluetooth®-teknik Bluetooth®-symbolen är markerad på etiketten med produktnamnet. Se *Trådlös Bluetooth®-teknik på sida 124.*

## Säkerhet

### Säkerhetsdefinitioner

Varningar, försiktighetsåtgärder och anmärkningar används för att betona speciellt viktiga delar i bruksanvisningen.



**WARNING:** Används om det finns risk för skador eller dödsfall för användaren eller kringstående om anvisningarna i bruksanvisningen inte följs.



**OBSERVERA:** Används om det finns risk för skada på produkten, annat material eller det angränsande området om anvisningarna i bruksanvisningen inte följs.

**Notera:** Används för att ge mer information som är nödvändig i en viss situation.

### Allmänna säkerhetsvarningar för elverktyg



**WARNING:** Gå igenom alla säkerhetsvarningar, instruktioner, illustrationer och specifikationer som medföljer det här elverktyget. Om du inte följer instruktionerna nedan kan det leda till elektriska stötar, brand och/eller allvariga skador.

- **Spara alla varningar och instruktioner som referens.** I varningarna syftar termen "elverktyg" på ett verktyg som antingen är anslutet till nätspanningen (med sladd) eller drivs av batteri (sladdlöst).

### Säkerhet i arbetsområdet

- **Arbetsområdet ska hållas välordnat och välbelyst.** I rörliga eller mörka arbetsområden händer det lätt olyckor.
- **Använd inte elverktyg i explosiva miljöer, t.ex. i närvaro av brandfarliga vätskor, gaser eller damm.** Gnistor från elverktyget kan antända damm eller ångor.
- **Håll barn och åskådare på avstånd när du använder elverktyg.** Om du blir distraherad kan du tappa kontrollen.

### Elsäkerhet

- **Elverktygets stickkontakt måste passa i vägguttaget. Modifiera aldrig stickkontakten på något sätt. Använd inga adapterkontakter med jordade elverktyg.** Oförändrade stickkontakter och motsvarande vägguttag minskar riskerna för elektriska stötar.
- **Undvik kroppskontakt med jordade ytor, t.ex. rör, kylare, spisar och kylskåp.** Risken för elektriska stötar ökar om kroppen är jordad.
- **Utsätt inte elverktyg för regn eller väta.** Om vatten tränger in i elverktyget ökar risken för elektrisk stöt.
- **Använd inte sladden på fel sätt. Använd inte sladden för att bära eller dra elverktyget, eller för att koppla ur elverktyget från uttaget. Håll sladden borta från värme, olja, vassa kanter och rörliga delar.** Skadade eller trassliga sladdar ökar risken för elektriska stötar.
- **När du använder ett elverktyg utomhus ska du även använda en förlängningssladd för utomhusbruk.** Om du använder en sladd för utomhusbruk minskar risken för elektriska stötar.
- **Om det är oundvikligt att köra elverktyget i en fuktig miljö använder du en jordfelsbrytare (RCD).** Med jordfelsbrytare minskar risken för elektriska stötar.

### Personligt skydd

- **Var på din vakt, var uppmärksam på vad du gör och använd sunt förnuft när du använder ett elverktyg. Använd inte elverktyg om du är trött, har druckit alkohol eller om du har tagit droger eller mediciner.** Ett ögonblick av uppmärksamhet när du använder ett elverktyg kan leda till allvarlig personskada.
- **Använd personlig skyddsutrustning. Bär alltid skyddsglasögon.** Lämplig skyddsutrustning som ansiktsmask, halkfria skyddsskor, hjälm eller hörselskydd minskar risken för personskadorna.
- **Förebygg att maskinen startar oavsiktligt. Se till att strömbrytaren är frånslagen innan du ansluter elverktyget till en strömkälla och/eller ett batteri och innan du tar upp eller bär verktyget.** Risken för olyckor är stor om du bär elverktyg med fingret på strömbrytaren eller tillför ström till elverktyg med strömbrytaren påslagen.
- **Ta bort eventuella justeringsnycklar eller skiftnycklar innan du slår på verktyget.** Nycklar som lämnas kvar i elverktygets rörliga delar kan orsaka personskada.
- **Sträck dig inte för långt. Ha alltid ett stadigt fotfäste och god balans.** Det ger dig större kontroll över elverktyget i oväntade situationer.

- **Ta på dig ordentliga arbetskläder. Använd inte löst sittande kläder eller smycken. Håll hår och kläder borta från rörliga delar.** Lösa kläder, smycken och långt hår kan fastna i rörliga delar.
- **Om det finns anordningar för anslutning av enheter för uppsamling av damm, se då till att dessa är ordentligt anslutna och att de används på rätt sätt.** Dammuppsamling kan minska dammelaterar fara.
- **Tillåt inte dig själv att bli för avslappnad, även om du har erfarenhet av regelbunden användning av verktyget, så att du börjar strunta i verktygets säkerhetsprinciper.** En slarvig handling kan orsaka allvarlig skada på mindre än en sekund.
- **Använd endast elverktyg med särskilt avsedda batteripack.** Användning av andra batterier kan innebära risk för skada och brand.
- **När batteriet inte används ska du hålla det borta från andra metallföremål, som gem, mynt, nycklar, spikar, skruvar och andra små metallföremål, som kan skapa en anslutning mellan kontaktarna.** Kortslutning av batteriets kontakter kan orsaka brännskador eller brand.
- **Vid felaktig användning kan vätska spruta ut från batteriet. Undvik kontakt. Om kontakt inträffar av misstag ska du skölja med vatten. Om du får vätska i ögonen ska du kontakta vården.** Vätska som sprutar ut från batteriet kan orsaka irritation eller sveda.

## Använda och underhålla elverktyg

- **Bruka inte våld eller onödig kraft. Använd det elverktyg som är rätt för ditt syfte.** Med rätt elverktyg utför du ett bättre och säkrare jobb med den hastighet som elverktyget är utformat för.
- **Använd inte elverktyget om du inte kan starta och stänga av det med strömbrytaren.** Elverktyg som inte kan kontrolleras med strömbrytaren är farliga och måste repareras.
- **Koppla bort kontakten från strömkällan och/eller ta ut batteriet (om det kan tas bort) innan du gör justeringar, byter tillbehör eller förvarar elverktyget.** Sådana förebyggande säkerhetsåtgärder minskar risken för att elverktyget startas oavsiktligt.
- **Förvara elverktyg som inte används utom räckhåll för barn. Se till att personer som inte tidigare har hanterat verktyget, eller som inte har läst instruktionerna, inte använder det.** Elverktyg är farliga om de används av ovana användare.
- **Underhållning av elverktyg och tillbehör. Kontrollera att rörliga delar ligger i linje och inte kärvar. Kontrollera även om det finns skadade delar eller om det föreligger andra förhållanden som kan påverka elverktygets funktion. Om elverktyget är skadat ska det repareras innan det används igen.** Många olyckor sker på grund av att rätt underhåll inte har utförts på elverktyget.
- **Håll kapverktyg skarpa och rena.** Kapverktyg med vassa eggar som underhålls på rätt sätt kärvar mer sällan och är lättare att styra.
- **Använd elverktyget och tillbehör enligt de här instruktionerna. Tänk på att ta hänsyn till arbetsförhållandena och det arbete som ska utföras.** Användning av elverktyg andra syften än de avsedda kan resultera i en farlig situation.
- **Håll handtagen och greppytorna torra, rena och fria från olja och fett.** Håll handtag och greppytorna innebär att det inte är säkert att hantera och styra verktyget i oväntade situationer.

## Använda och underhålla batteridrivna verktyg

- **Ladda endast upp med den laddare som anges av tillverkaren.** En laddare som är lämplig för en typ av batteripack kan utgöra en brandrisk när den används med ett annat batteripack.

- **Använd inte ett batteripack eller ett verktyg som är trasigt eller modifierat.** Skadade eller modifierade batterier kan uppvisa oförutsägbart beteende vilket kan leda till brand, explosion eller risk för skada.
- **Utsätt inte ett batteripack eller ett verktyg för brand eller extrema temperaturer.** Om de utsätts för brand eller temperaturer över 130 °C kan det förekomma explosioner.
- **Följ alla anvisningar för laddning och ladda inte batteripacket eller verktyget utanför det temperaturintervall som anges i instruktionerna.** Felaktig laddning eller temperaturer utanför det specificerade intervallet kan skada batteriet och öka risken för brand.

## Service

- **Låt en kvalificerad reparatör som endast använder identiska reservdelar underhålla elverktyget.** På så sätt garanterar du att säkerheten kring ditt elverktyg upprätthålls.
- **Utför aldrig underhåll på skadade batteripack.** Underhåll på batteripack bör endast utföras av tillverkaren eller auktoriserade tjänsteleverantörer.

## Allmänna säkerhetsvarningar för motorsågshantering

- **Håll alla delar av kroppen borta från sågkedjan när motorsågen är igång. Innan du startar motorsågen ska du se till att sågkedjan inte kommer i kontakt med någonting.** Ett ögonblick av ouppmärksamhet när du använder en motorsåg kan göra att dina kläder eller din kropp trasslar in sig i sågkedjan.
- **Håll alltid motorsågen med höger hand på det bakre handtaget och vänster hand på det främre handtaget.** Risken för personskada ökar om du håller motorsågen med händerna tvärtom och det ska aldrig ske.
- **Håll bara i de isolerade greppytorna på motorsågen, eftersom sågkedjan kan komma i kontakt med dolda ledningar.** Om sågkedjan kommer i kontakt med en strömförande ledning kan motorsågens metalldelar strömsättas och ge användaren en elektrisk stöt.
- **Använd ögonskydd. Ytterligare skyddsutrustning för öron, huvud, händer, ben och fötter rekommenderas.** Lämplig skyddsutrustning minskar personskadorna från

skräp som slungas ut eller oavsiktlig kontakt med sågkedjan.

- **Använd inte en kedjesåg i ett träd, på en stege, från ett tak eller med annat ostadigt stöd.** Om en kedjesåg används på det sättet kan det leda till allvarliga personskador.<sup>13</sup>
- **Ha alltid bra fotfäste och använd endast motorsågen när du står på fasta, säkra och jämna ytor.** Hala eller instabila ytor kan få dig att tappa balansen eller kontrollen över motorsågen.
- **När du kapar en gren som är spänd ska du se upp för återfjädning.** När spänningen i träfiberna frigörs kan den fjäderbelastade grenen träffa användaren eller göra att motorsågen blir okontrollerbar.
- **Var mycket försiktig när du kapar snårskog och ungräd.** Smala växtdelar kan fastna i sågkedjan och piska mot dig eller få dig ur balans.
- **Bär motorsågen i det främre handtaget med motorsågen avstängd och riktad bort från kroppen. Montera alltid svärdskyddet vid transport eller förvaring av motorsågen.** Korrekt hantering av motorsågen minskar risken för oavsiktlig kontakt med den roterande sågkedjan.
- **Följ instruktionerna för smörjning, kedjespänning och byte av svärd och kedja.** En felaktigt spänd eller smord kedja kan antingen gå sönder eller öka risken för kast.
- **Kapa endast trä. Använd inte motorsågen till sådant som den inte är avsedd för. Till exempel: Använd inte motorsåg för att kapa metall, plast, murverk eller byggmaterial som inte är av trä.** Användning av motorsågen i andra syften än de avsedda kan resultera i en farlig situation.
- **Försök inte att fälla ett träd förrän du förstär riskerna och hur de kan undvikas.** Användaren eller kringstående kan skadas allvarligt vid trädfällning.
- **Följ alla instruktioner när du tar bort material som fastnat samt vid förvaring eller service av motorsågen. Se till att strömbrytaren är av och att batteripacket är borttaget.** Om motorsågen startar när du tar bort material som har fastnat eller när du utför service kan du skada dig allvarligt.
- **Använd inte en motorsåg i ett träd om du inte har fått särskild utbildning i att göra det.** Att använda motorsåg i ett träd utan rätt utbildning kan öka risken för allvarliga personskador.

## Orsaker till kast och hur du undviker att det inträffar

Kast kan inträffa när svärdspetsen kommer i kontakt med ett föremål eller när träet nyper fast sågkedjan under sågning. Spetskontakt kan i vissa fall göra att svärdet trycks uppåt och bakåt mot användaren. Nypas sågkedjan fast vid svärdspetsen kan det göra att svärdet snabbt trycks bakåt mot användaren. Båda dessa händelser kan göra att du förlorar kontrollen över sågen vilket kan leda till allvarliga personskador.

Förlita dig inte enbart på sågens säkerhetsfunktioner. Som motorsågsanvändare bör du vidta flera åtgärder för att undvika olyckor och skador. Kast orsakas av felaktig användning och/eller felaktiga förhållanden och kan undvikas om du vidtar nedanstående försiktighetsåtgärder.

- **Håll sågen i ett stadigt grepp och se till att fingrarna omsluter handtaget. Håll båda händerna på sågen och placera kroppen och armen så att du kan hålla emot kast.** Kast kan kontrolleras om rätt försiktighetsåtgärder vidtas. Släpp inte motorsågen!
- **Sträck dig inte för långt och såga inte över axelhöjd.** Detta hjälper till att förhindra oavsiktlig spetskontakt och ger ökad kontroll över motorsågen i oväntade situationer.
- **Vid byte ska du endast använda de svärd och sågkedjor som specificeras av tillverkaren.** Felaktiga utbytessvärd och -kedjor kan göra att kedjan går sönder och/eller orsaka kast.
- **Följ tillverkarens instruktioner för slipning och underhåll av kedjan.** Minskad höjd på underställningen ökar risken för kast.

## SPARA DE HÄR INSTRUKTIONERNA.

### Allmänna säkerhetsanvisningar



**VARNING:** Läs varningsinstruktionerna nedan innan du använder produkten.

- Denna produkt är ett farligt verktyg om du inte är försiktig eller om du använder produkten felaktigt. Den här produkten kan orsaka allvarlig eller livshotande skada för användaren och andra. Det är mycket viktigt att du läser och förstär innehållet i denna bruksanvisning.
- Ändra inte produkten utan godkännande från tillverkaren. Använd inte en produkt som har ändrats av andra och använd alltid originaltillbehör. Ändringar som inte godkänts av tillverkaren kan orsaka allvarlig eller livshotande skada för användaren och andra.
- Långvarig inandning av ånga från kedjeolja och sågspån kan orsaka hälsoproblem.
- Denna produkt alstrar ett elektromagnetiskt fält under drift. Detta fält kan under vissa omständigheter ge påverkan på aktiva eller passiva medicinska implantat. För att minska risken för allvarlig eller livshotande skada rekommenderar vi därför personer med medicinska implantat att rådgöra med läkare samt tillverkaren av det medicinska implantatet innan denna produkt används.

<sup>13</sup> Om du är utbildad i särskilda såg- och arbetstekniker och använder rätt säkerhetsutrustning (lyftkorg, rep, säkerhetssele) kan avvikelser från denna säkerhetsföreskrift göras.



## Säkerhetsinstruktioner för drift



**VARNING:** Läs varningsinstruktionerna nedan innan du använder produkten.

- Informationen i denna bruksanvisning kan aldrig ersätta professionell kompetens och erfarenhet. Om du inte känner dig säker i en situation ska du stoppa produkten. Kontakta en serviceverkstad eller en professionell motorsågsanvändare. Undvik all användning du anser dig otillräckligt kvalificerad för!
- Vänd dig till en serviceverkstad eller Husqvarna om du har frågor angående användning av produkten. Vi kan ge dig information om hur du använder produkten effektivt och säkert. Delta i en utbildning i motorsågshantering om möjligt. Din serviceverkstad, din skogsvårdsskola eller ditt bibliotek kan ge dig information om utbildningsmaterial och klasser som finns tillgängliga.
- Du måste förstå vad kast innebär och hur du undviker dem innan du använder produkten. Se *Information om kast på sida 126* och *Vanliga frågor om kast på sida 126* för instruktioner.
- Använd inte en produkt, ett batteri eller en batteriladdare som har skador eller inte fungerar korrekt.
- Rör inte vid en roterande sågkedja. Det kan orsaka allvarlig eller livshotande skada.
- Använd inte produkten om du är trött eller om du är påverkad av alkohol, droger, läkemedel eller något annat som kan ha en negativ inverkan på din syn, ditt omdöme eller din kroppskontroll.
- Arbete i dåligt väder är tröttsamt och kan öka riskerna. Vi rekommenderar inte att produkten används i mycket dåligt väder, till exempel vid tät dimma, kraftigt regn, kraftig vind, extrem kyla eller risk för åskväder osv. eftersom det innebär ökade risker.
- Starta inte produkten såvida inte svärdet, sågkedjan och samtliga kåpor är korrekt monterade. Annars kan kedjedrivhjulet lossna och orsaka allvarlig skada. Se *Montering på sida 123* för instruktioner.

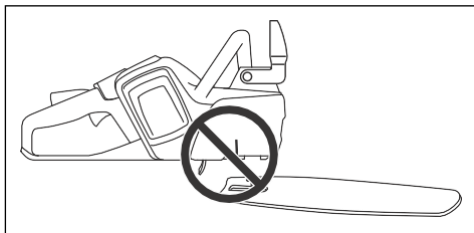

- Ibland fastnar spån i drivhjulskåpan vilket kan leda till att sågkedjan kör fast. Stoppa alltid motorn före rengöring.
- Iaktta omgivningen. Kontrollera att det inte finns risk att människor eller djur vidrör eller påverkar din kontroll av produkten.

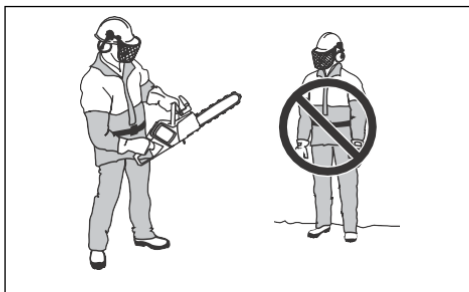

- Låt inte barn använda eller vara nära produkten. Produkten är lätt att starta och barn kan starta den om de inte hålls under uppsikt. Detta kan innebära risk för allvarlig skada.
- Ta ur batteriet när du inte har fullständig uppsikt över produkten eller när du lämnar produkten under en tid.
- Du måste stå stadigt för att ha fullständig kontroll över produkten. Använd inte produkten om du står på en steg eller i ett träd. Använd inte produkten om du inte är på stadig mark.
- Att arbeta i ett träd innebär att man måste använda sig av särskilda såg- och arbetstekniker samt att arbetet måste övervakas i syfte att minska risken för personskada. Arbeta aldrig i ett träd om du inte har genomgått särskild yrkesutbildning för sådant arbete, inklusive utbildning i användning av säkerhets- och klättrutrustning såsom selar, rep, remmar, stegjärn, snäpplås, karbinhakar m.m.
- Försök aldrig fånga fallande bitar. Såga aldrig i trädet när du bara är fastspänd med ett rep. Använd alltid två säkerhetsrep.

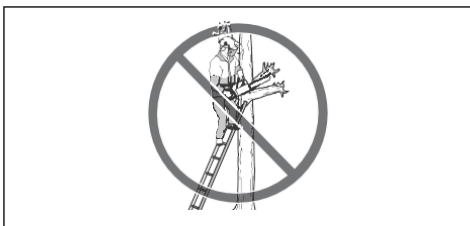

- Om du inte är försiktig ökar kastrisken. Kast kan uppstå om svärdets kastrisken oavsiktligt vidrör en gren, ett träd eller något annat föremål.



- Håll inte produkten med bara en hand. Produkten kan inte kontrolleras på ett säkert sätt med en hand.
- Använd inte produkten över axelhöjd och försök inte att såga med svärdets spets.

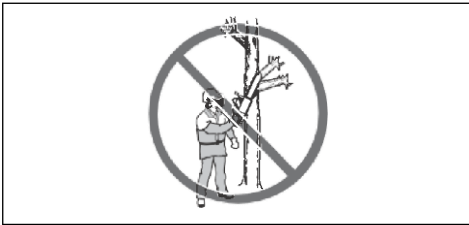

- Använd inte produkten i en situation där du inte kan ropa på hjälp om en olycka skulle inträffa.
- Stoppa produkten och aktivera kedjebromsen innan du flyttar produkten. Håll produkten med svärd och sågkedja bakåt. Sätt på ett transportskydd på svärdet före transport eller innan du flyttar den.
- När du sätter produkten på marken ska du aktivera kedjebromsen och ha konstant uppsikt över produkten. Stoppa produkten och ta ur batteriet innan du lämnar produkten under en tid.
- Det finns en risk att träflis fastnar i drivsystemet. Detta kan göra att sågkedjan fastnar. Stoppa alltid produkten och ta bort batteriet innan du rengör den.
- Se till att du kan gå omkring säkert. Undersök om det finns eventuella hinder, exempelvis rötter, stenar, grenar eller diken, i omgivande terräng. Var försiktig när du arbetar på sluttande mark.
- Vibrationsnivån ökar om du sågar med skärutrustning som är felaktig eller som inte är korrekt slipad. Sågning i hårda träslag, t.ex. lövträd, orsakar mer vibrationer än sågning i mjuka träslag, t.ex. barrträd.

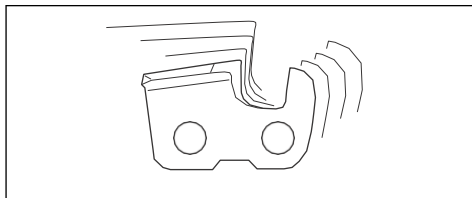

- Överexponering av vibrationer kan leda till blodkärls- eller nervskador hos personer som har dålig blodcirkulation. Prata med läkare om du upplever kroppsliga symptom som kan relateras till överexponering av vibrationer. Exempel på sådana symptom är domningar, avsaknad av känsel, "kittlingar", "stickningar", smärta, avsaknad eller reducering av normal styrka, förändringar i hudens färg eller dess yta. Dessa symptom uppträder vanligtvis i fingrar, händer och handleder och ökar vid låga temperaturer.
- Undvik situationer som du anser dig otillräckligt kvalificerad för.

- Det är inte möjligt att inkludera alla möjliga situationer du kan ställas inför när du använder denna produkt. Var alltid försiktig och använd sunt förnuft.



## Personlig skyddsutrustning



**VARNING:** Läs varningsinstruktionerna nedan innan du använder produkten.



- Merparten av olyckorna med motorsåg inträffar när sågkedjan träffar användaren. Du måste använda godkänd personlig skyddsutrustning under drift. Personlig skyddsutrustning ger dig inte fullständig skydd mot skador, men den reducerar effekten av en skada vid ett eventuellt olyckstillbud. Vänd dig till en serviceverkstad för rekommendationer om vilken utrustning som ska användas.
- Kläderna måste vara åtsittande, men ska inte begränsa dina rörelser. Kontrollera regelbundet skicket på den personliga skyddsutrustningen.
- Använd en godkänd skyddshjälm.
- Använd godkända hörselskydd. Långvarig exponering för buller kan ge bestående hörselnedsättning.
- Använd godkända skyddsglasögon eller godkänt ansiktsvisir för att minska risken för skador från flygande föremål. Produkten kan slunga iväg föremål, exempelvis sågspån eller små trästycken, med stor kraft. Detta kan orsaka allvarlig skada, speciellt på ögonen.
- Använd handskar med sågskydd.
- Använd byxor med sågskydd.
- Använd stövlar med sågskydd, stålhätta och halkfri sula.
- Ha alltid första hjälpen-utrustning med dig.

- Risk för gnistbildning. Ha verktyg för brandsläckning och en skyffel till hands för att förhindra skogsbränder.

## Säkerhetsanordningar på produkten



**VARNING:** Läs varningsinstruktionerna nedan innan du använder produkten.

- Använd inte en produkt med säkerhetsanordningar som är skadade eller som inte fungerar korrekt.
- Kontrollera säkerhetsanordningarna regelbundet. Se *Underhåll och kontroller av produktens säkerhetsanordningar på sida 135*.
- Om säkerhetsanordningarna är skadade eller om de inte fungerar korrekt ska du kontakta en Husqvarna-serviceverkstad.

### Funktioner i användargränssnittet (542i XP®)

I användargränssnittet har du tillgång till start-/stoppknappen, SavE-knappen, batteriindikatorn, oljenivåindikatorn samt varningsindikatorn. Varningsindikatorn blinkar om kedjebromsen aktiveras eller vid risk för överbelastning. Överbelastningsskyddet stannar tillfälligt produkten, och du kan inte använda produkten förrän temperaturen sänks. Om varningsindikatorn lyser med ett fast sken ska du kontakta en serviceverkstad.

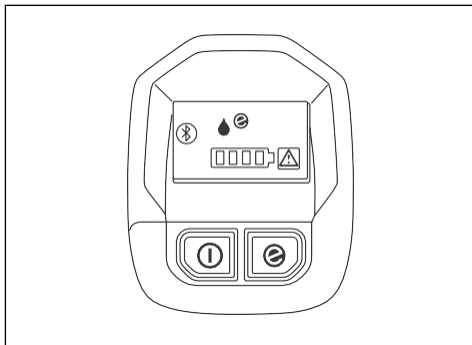

För mer information om användargränssnittet, se *Börja använda Husqvarna Connect på sida 124*.

### Funktioner i användargränssnittet (542i XP®G)

I användargränssnittet har du tillgång till start-/stoppknappen, SavE-knappen, batteriindikatorn, oljenivåindikatorn, indikatorn för värme i handtagen samt varningsindikatorn. Varningsindikatorn blinkar om kedjebromsen aktiveras eller vid risk för överbelastning. Överbelastningsskyddet stannar tillfälligt produkten, och du kan inte använda produkten förrän temperaturen sänks. Om varningsindikatorn lyser med ett fast sken ska du kontakta en serviceverkstad.

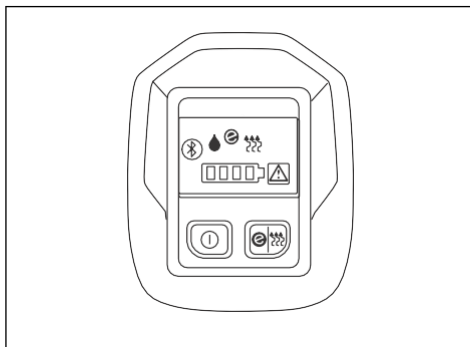

För mer information om användargränssnittet, se *Husqvarna Connect på sida 124*.

### Automatisk avstängningsfunktion

Produkten har en automatisk stoppfunktion som stoppar den om du inte använder den på tre minuter.

### Kedjebroms med kastskydd

Produkten har en kedjebroms som stoppar sågkedjan vid kast. Kedjebromsen minskar risken för olyckor, men det är bara du som kan förhindra dem.

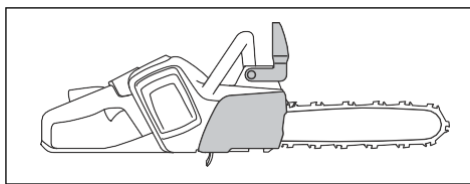

**VARNING:** Undvik situationer med kastrisk. Var försiktig när du använder produkten och se till att svärdets kastrisksektor inte kommer i kontakt med något föremål.

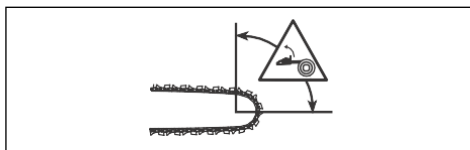

Kedjebromsen (A) aktiveras manuellt med vänsterhanden eller automatiskt via tröghetsfunktionen. För kastskyddet (B) framåt för att aktivera kedjebromsen

manuellt. Denna rörelse inleder en fjäderspänd mekanism som stoppar kedjdrivhjulet.

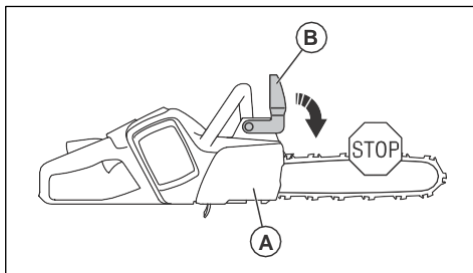

Hur kedjebromsen aktiveras beror på kraften i produktens kast samt dess placering. Om du upplever ett intensivt kast när kastrisksektorn är längst bort från dig aktiveras kedjebromsen via tröghetsfunktionen. Om kastet är litet eller om kastrisksektorn är närmare dig aktiveras kedjebromsen manuellt med vänsterhanden.



Använd kedjebromsen som parkeringsbroms när du startar produkten och när du rör dig korta sträckor. Detta minskar risken för att du eller en person nära dig vidrör sågkedjan.

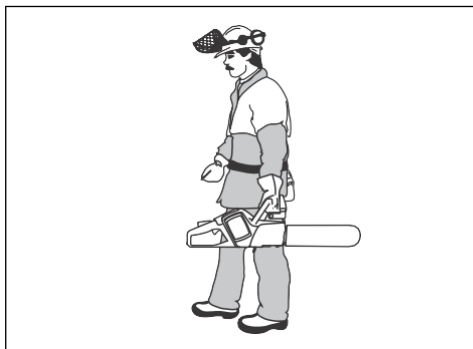

Dra kastskyddet bakåt för att avaktivera kedjebromsen.

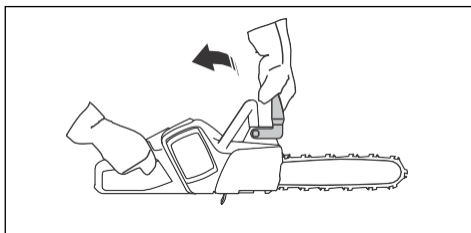

Kast kan vara plötsliga och intensiva. De flesta kast är små och resulterar inte alltid i att kedjebromsen aktiveras. Om ett kast inträffar när du använder produkten ska du hålla hårt om handtagen och inte släppa taget.

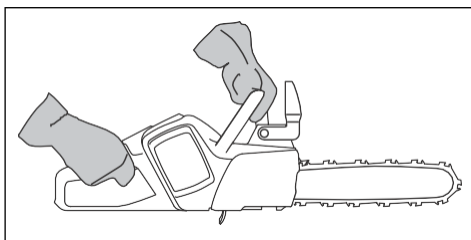

Kastskyddet minskar också risken för att du kommer i kontakt med sågkedjan om handen släpper det främre handtaget.

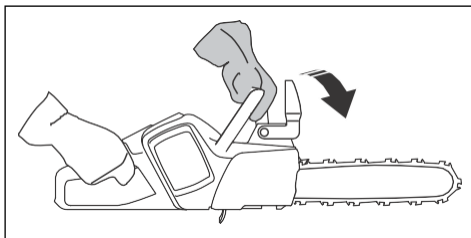

I fällningsposition kan du inte aktivera kedjebromsen manuellt. Kedjebromsen kan i detta läge endast aktiveras via tröghetsfunktionen.

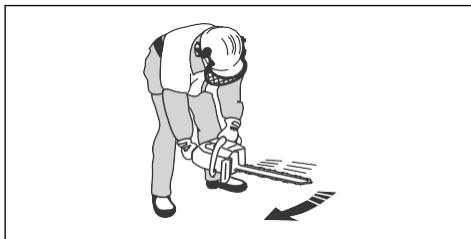

### Gasreglagespärr

Gasreglagespärrn förhindrar ofrivillig aktivering av gasreglaget. Om du trycker gasreglagespärrn framåt (A) och sedan trycker den mot handtaget (B) frikopplas

gasreglaget (C). När greppet om handtaget släpps återgår både gasreglaget och gasreglagespärren till sina respektive ursprungslägen.

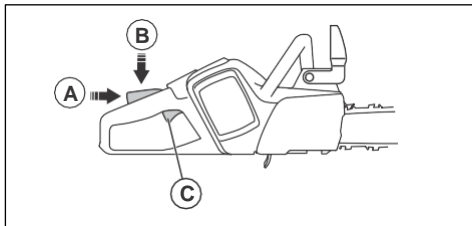

### Kedjefångare

Kedjefångaren fångar upp sågkedjan om den går sönder eller lossnar. Om du har rätt kedjespänning minskar risken. Risken minskar även om du utför korrekt underhåll av svärd och sågkedja. Se *Montering på sida 123* och *Underhåll på sida 134* för anvisningar.

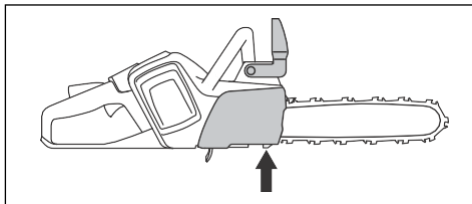

### Högerhandsskydd

Högerhandsskyddet fungerar som skydd för din hand om sågkedjan går sönder eller lossnar. Det förhindrar även att grenar och kvistar stör när du använder produkten.

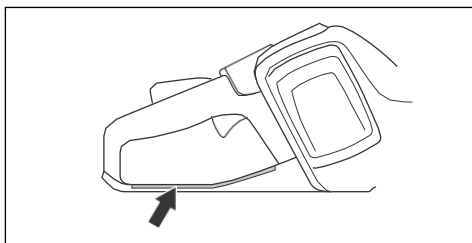

### Batterisäkerhet



**VARNING:** Läs varningsinstruktionerna nedan innan du använder produkten.

- Använd endast de BLI-batterier som vi rekommenderar för din produkt. Se *Tillbehör på sida 145*. Batterierna har krypterad programvara.
- Använd endast laddningsbara BLI-batterier som strömförsörjning för relaterade Husqvarna-produkter. Se *Tillbehör på sida 145*. På grund av risken för

skador ska du inte använda batteriet som strömkälla för andra enheter.

- Risk för elektrisk stöt. Anslut inte batteripolerna till nycklar, skruvar eller andra metallföremål. Det kan orsaka kortslutning i batteriet.
- Använd inte icke-laddningsbara batterier.
- Placera inte föremål i luftspringorna på batteriet.
- Håll batteriet borta från direkt solljus, värme och öppen eld. Batteriet kan orsaka brännskador och/eller kemiska brännskador.
- Håll batteriet borta från regn och fuktiga förhållanden.
- Håll batteriet borta från mikrovågor och högt tryck.
- Försök inte ta isär eller krossa batteriet.
- Låt inte batterisyra komma i kontakt med huden. Batterisyra orsakar skador på huden, korrosion och brännskador. Om man får batterisyra i ögonen ska man inte gnugga, utan spola med vatten i minst 15 minuter. Om batterisyra har kommit i kontakt med huden måste du rengöra huden med rikligt med vatten och tvål. Se till att få vård.
- Använd batteriet vid temperaturer mellan -10 °C (14 °F) och 40 °C (104 °F).
- Rengör inte batteriet eller batteriladdaren med vatten. Se *Kontrollera batteriet och batterihållaren på sida 137*.
- Använd inte ett batteri som har skador eller inte fungerar korrekt.
- Håll batterier som förvaras borta från metallföremål, exempelvis spikar, skruvar och smycken.
- Håll batteriet utom räckhåll för barn.

### Säkerhet, batteriladdare



**VARNING:** Läs varningsinstruktionerna nedan innan du använder produkten.

- Risk för elektriska stötar eller kortslutning om säkerhetsinstruktionerna inte följs.
- Använd ett godkänt jordat uttag som inte är skadat.
- Använd inte andra batteriladdare än den som medföljde produkten. Använd endast Husqvarna QC-laddare när du laddar Husqvarna BLI-utbytesbatterier.
- Försök inte plocka isär batteriladdaren.
- Använd inte en batteriladdare som har skador eller inte fungerar korrekt.
- Lyft inte batteriladdaren i strömkabeln. Koppla bort batteriladdaren från eluttaget genom att dra i kontakten. Dra inte i strömkabeln.
- Ha inga sladdar och skarvsladdar nära vatten, olja och skarpa kanter. Var uppmärksam så att inte kabeln kläms i dörrar, stängsel eller liknande.
- Använd inte batteriladdaren nära brandfarliga material eller material som kan orsaka korrosion. Se till att batteriladdaren inte är övertäckt. Dra ut

- stickkontakten till batteriladdaren vid rökutveckling eller brand.
- Ladda endast batteriet inomhus där den inte utsätts för solljus och på en plats med bra luftflöde. Ladda inte batteriet utomhus. Ladda inte batteriet vid fuktiga förhållanden.
- Använd endast batteriladdaren i temperaturer mellan 5 °C (41 °F) och 40 °C (104 °F). Använd laddaren i en miljö med bra luftflöde, som är torr och fri från damm.
- Placera inte föremål i kylningsöppningar på batteriladdaren.
- Anslut inte batteriladdarens kontakter till metallföremål eftersom batteriladdaren kan kortslutas.
- Använd godkända vägguttag som inte är skadade.

- Håll skärtänderna korrekt filade. Följ instruktionerna och använd rekommenderad filmall. En sågkedja som är skadad eller felaktigt filad ökar risken för olyckor.

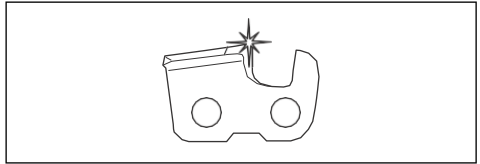

- Håll korrekt underställning. Följ våra instruktioner och använd rekommenderad underställning. En för stor underställning ökar risken för kast.

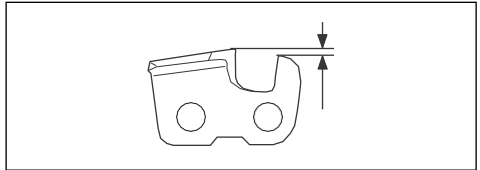

- Se till att kedjan har korrekt spänning. Om kedjan inte sluter tätt mot svärdet kan kedjan hoppa av. En felaktig sågkedjespänning ökar slitaget på svärd, sågkedja och kedjedrivhjul. Se *Justera sågkedjans spänning på sida 139*.

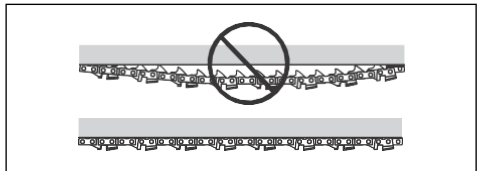

- Utför underhåll på skärutrustningen regelbundet och se till att den är smord. Om kedjan inte är korrekt smord ökar risken för slitage på svärd, sågkedja och kedjedrivhjul.

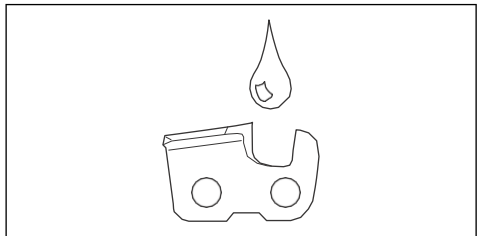

## Säkerhetsinstruktioner för underhåll



**WARNING:** Läs varningsinstruktionerna nedan innan du utför underhåll på produkten.

- Ta ur batteriet innan du utför underhåll, övriga kontroller eller monterar produkten.
- Användaren får endast utföra underhålls- och servicearbeten som beskrivs i denna bruksanvisning. Vänd dig till en serviceverkstad för underhåll och service av större omfattning.
- Rengör inte batteriet eller batteriladdaren med vatten. Starka rengöringsmedel kan orsaka skador på plasten.
- Om du inte utför underhåll minskas produktens livscykel och risken för olyckor ökar.
- Särskild utbildning krävs för allt service- och reparationsarbete, särskilt för produktens säkerhetsanordningar. Om inte alla kontroller i den här bruksanvisningen är godkända efter att du gjort underhåll ska du kontakta din serviceverkstad. Vi garanterar att det finns professionella reparationer och service tillgängliga för din produkt.
- Använd endast originaltillbehör.

## Säkerhetsinstruktioner för skärutrustningen



**WARNING:** Läs varningsinstruktionerna nedan innan du använder produkten.

- Använd endast godkända svärd-/sågkedjekombinationer och godkänd filutrustning. Se *Tekniska data på sida 144* för instruktioner.
- Använd skyddshandskar när du använder eller utför underhåll på sågkedjan. Även en sågkedja som inte rör sig kan orsaka skador.

# Montering

## Montering av svärd och sågkedja



**VARNING:** Ta alltid ur batteriet innan du monterar eller utför underhåll på produkten.

1. Avaktivera kedjebromsen.

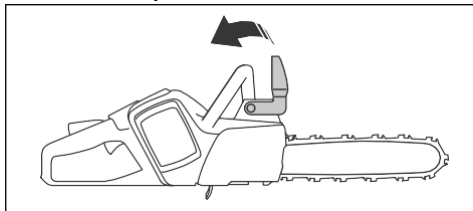

2. Lossa på svärdsmuttern och ta bort kedjedrivhulets kåpa och transportskyddet (A).

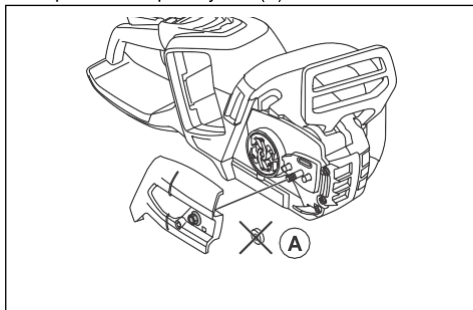

3. Montera svärdet över svärdsbulten. Placera svärdet i sitt bakre läge. Placera kedjan över drivhulet och i svärdsparret. Börja på svärdets ovansida.
4. Kontrollera att knivarnas egg är riktade framåt på ovansidan av svärdet.

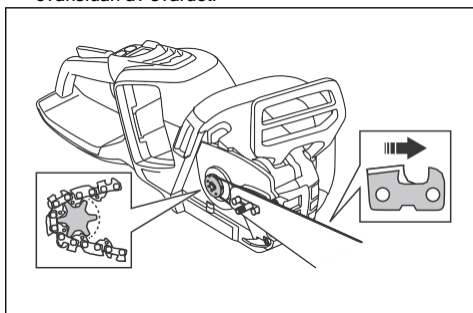

5. Montera kedjedrivhulets kåpa och lokalisera kedjespännartappen i svärdets urtag.
6. Kontrollera att kedjans drivlänkar passar på kedjedrivhulet.

7. Kontrollera att kedjan ligger rätt i svärdsparret.
8. Dra åt svärdsmuttern med fingrarna.
9. Spänn sågkedjan. Se *Justera sågkedjans spänning på sida 139* för instruktioner.

## Montera ett barkstöd

Kontakta en serviceverkstad för att montera ett barkstöd.

## Installera luftintagsskyddet

Vi rekommenderar att använda ett luftintagsskydd om du sågar i material som gör att det blir mycket damm och små partiklar i luften.

1. Håll luftintagsskyddet mot fläkthuset. Se till att du placerar hålet i luftintagsskyddet på höger sida av hålet i fläkthuset.
2. Tryck försiktigt luftintagsskyddet mot fläkthuset tills du hör ett klick.

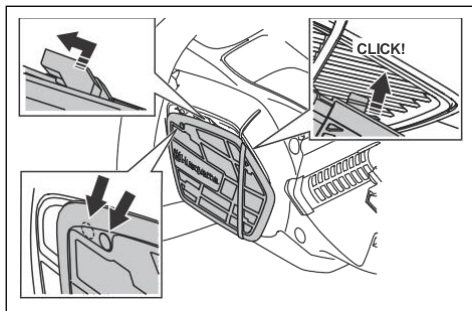

3. Tryck luftintagsskyddet åt vänster tills hålen passas in.

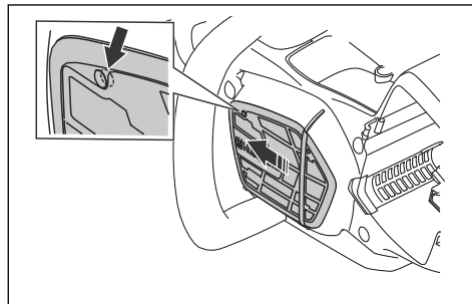

#### 4. Montera skruven.

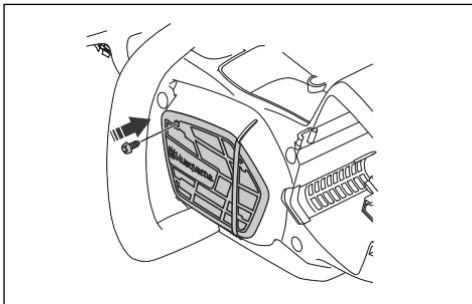

## Drift

### Introduktion



**WARNING:** Läs och förstå säkerhetskapitlet innan du använder produkten.

### Husqvarna Connect

Husqvarna Connect är en kostnadsfri app för mobila enheter. Husqvarna Connect-appen utökar funktionerna för Husqvarna-produkten

- Mer produktinformation.
- Information om, och hjälp med, produktdelar och service.

### Trådlös Bluetooth®-teknik

Produkter med inbyggd trådlös Bluetooth®-teknik kan ansluta till mobila enheter och möjliggör ytterligare funktioner från Husqvarna Connect.

Symbolen för trådlös Bluetooth®-teknik visas när din mobila enhet är ansluten till produkten.



### Börja använda Husqvarna Connect

1. Ladda ner Husqvarna Connect-appen på din mobila enhet.
2. Utför registreringen i Husqvarna Connect-appen.
3. Följ instruktionerna i Husqvarna Connect-appen för att ansluta och registrera produkten.

**Notera:** Husqvarna Connect-appen är inte tillgänglig för hämtning på alla marknader. Prata med en serviceverkstad för mer information.

### Kontrollera funktionen innan du använder produkten

1. Kontrollera kedjebromsen (A) för att se till att den fungerar korrekt och att den inte är defekt.
2. Kontrollera det bakre högerhandsskyddet (B) för att se till att det inte är defekt.
3. Kontrollera gasreglaget och gasreglagespärren (C) för att se till att de fungerar som de ska och att de inte är defekta.
4. Kontrollera knappsatsen (D) för att se till att den fungerar korrekt.
5. Se till att det inte finns olja i handtagen (E).
6. Kontrollera att alla delar är korrekt monterade och att de inte är defekta eller saknas.
7. Kontrollera kedjefångaren (F) för att se till att den är korrekt monterad.
8. Kontrollera kedjespänningen (G).
9. Ladda batteriet (H) och se till att det är korrekt anslutet till produkten.
10. Se till att sågkedjan stannar när du släpper strömbrytaren.

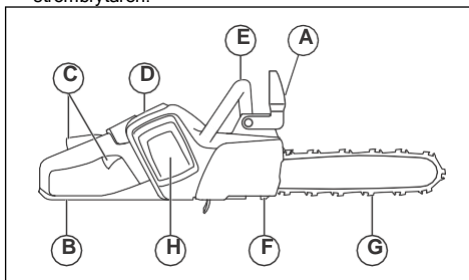



## Använda rätt kedjeolja



**VARNING:** Använd inte spillolja. Det kan skada dig och miljön. Spillolja orsakar även skador på oljepumpen, svärdet och sågkedjan.



**VARNING:** Sågkedjan kan gå sönder om skärutrustningen inte är tillräckligt smord. Risk för allvarlig eller livshotande skada för användaren.



**VARNING:** Använd rätt kedjeolja för att den här funktionen ska fungera som den ska. Rådfråga en serviceverkstad när du väljer kedjeolja.

- Använd kedjeolja från Husqvarna för maximal sågkedjelivslängd och för att undvika negativa effekter på miljön. Om kedjeoljan från Husqvarna inte är tillgänglig rekommenderar vi att du använder en standardkedjeolja.
- Använd en kedjeolja med god vidhäftning vid sågkedjan.
- Använd en kedjeolja med rätt viskositet som stämmer överens med lufttemperaturen.



**OBSERVERA:** Vid temperaturer under 0 °C blir vissa kedjeoljor för tjocka, vilket kan orsaka skador på oljepumpkomponenter.

- Använd rekommenderad skärutrustning. Se *Tillbehör på sida 145*.
- Ta bort locket från kedjeoljetanken.
- Fyll på kedjeolja i kedjeoljetanken.
- Sätt fast locket försiktigt.



**Notera:** För att se var kedjeoljetanken sitter på produkten, se *Produktöversikt på sida 112*.

## Ansluta batteriladdaren

1. Anslut batteriladdaren till den spänning och frekvens som anges på typskylten.
2. Sätt in stickkontakten i ett jordat uttag. Lysdioden på batteriladdaren blinkar grönt en gång.

**Notera:** Batteriet laddas inte om batteriets temperatur är högre än 50 °C/122 °F. Om temperaturen är högre än 50 °C/122 °F kyls batteriladdaren ner batteriet innan det laddas.

## Ansluta batteriet till batteriladdaren

**Notera:** Ladda batteriet om det är första gången du använder det. Ett nytt batteri är endast 30 % laddat.

1. Se till att batteriet är torrt.
2. Sätt i batteriet i batteriladdaren.

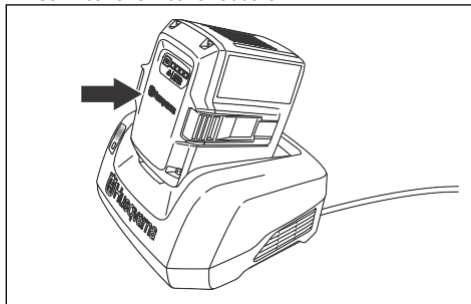

3. Kontrollera att den gröna laddningslampan på batteriladdaren tänds. Det betyder att batteriet är korrekt anslutet till batteriladdaren.

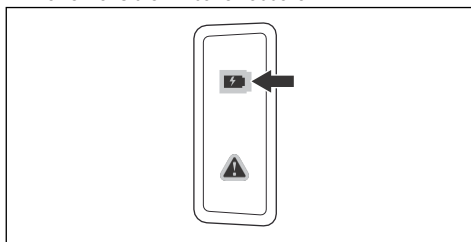

4. När alla lysdioder på batteriet lyser är batteriet fulladdat.

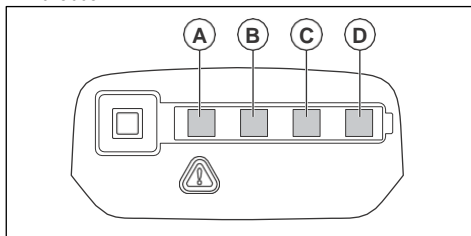

5. Koppla bort batteriladdaren från eluttaget genom att dra i kontakten. Dra ej i kabeln.
6. Ta ut batteriet ur batteriladdaren.

**Notera:** Se handböckerna för batteri och batteriladdare för mer information.

## Information om kast



**VARNING:** Ett kast kan orsaka allvarlig eller livshotande skada för användaren och andra. För att minska risken måste du känna till orsakerna till kast och hur man undviker dem.

Kast sker endast när svärdets kastrisksektor kommer i kontakt med ett föremål. Ett kast kan inträffa plötsligt och med stor kraft, och produkten slungas då mot användaren.

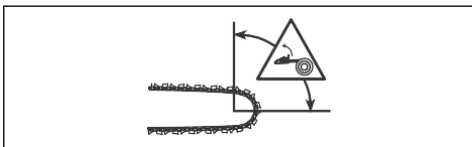

Kast sker alltid i svärdets plan. Vanligtvis slungas produkten mot användaren, men de kan också slungas i en annan riktning. Rörelseriktningen beror på hur du använder produkten när kastet inträffar.



Kast sker endast om svärdets kastrisksektor kommer i kontakt med ett föremål. Låt inte kastrisksektorn komma i kontakt med ett föremål.

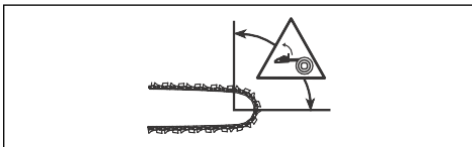

Mindre svärdsspetsradie minskar kraften i eventuella kast.

Använd en sågkedja med kastreduktion för att minska kasteffekten. Låt inte kastrisksektorn komma i kontakt med ett föremål.



**VARNING:** Ingen sågkedja förhindrar kast helt. Följ alltid anvisningarna.

## Vanliga frågor om kast

- **Aktiveras kedjebromsen alltid av handen vid kast?**

Nej. Man måste använda en del kraft för att trycka kastskyddet framåt. Om du inte använder tillräcklig kraft aktiveras inte kedjebromsen. Du måste också hålla produktens handtag stadigt med båda händerna under arbetet. Om ett kast inträffar är det möjligt att kedjebromsen inte stoppar sågkedjan innan den träffar dig. Det finns också vissa arbetsställningar då handen inte kan vidröra kastskyddet för att aktivera kedjebromsen.

- **Aktiveras kedjebromsen alltid av tröghetsfunktionen vid kast?**

Nej. För det första måste kedjebromsen fungera korrekt. Se *Underhåll och kontroller av produktens säkerhetsanordningar på sida 135* för anvisningar om hur man kontrollerar kedjebromsen. Vi rekommenderar att du gör detta varje gång innan du använder produkten. För det andra måste kraften i kastet vara tillräckligt stor för att aktivera kedjebromsen. Om kedjebromsen skulle vara för känslig skulle den aktiveras vid tuff användning.

- **Skyddar kedjebromsen mig alltid från skador om ett kast inträffar?**

Nej. Kedjebromsen måste fungera korrekt för att ge skydd. Kedjebromsen måste också aktiveras vid kast för att stoppa sågkedjan. Om du är nära svärdet är det möjligt att kedjebromsen inte har tid nog att stoppa sågkedjan innan den träffar dig.



**VARNING:** Endast du själv och en korrekt arbetsteknik kan förhindra kast.

## Starta produkten

1. Kontrollera gasreglaget och gasreglagespärren. Se *Kontrollera gasreglagespärren på sida 136*.
2. Aktivera kedjebromsen.

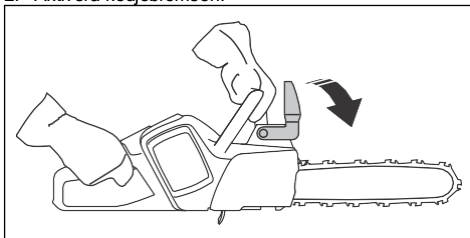

3. Sätt i batteriet i batterihållaren.

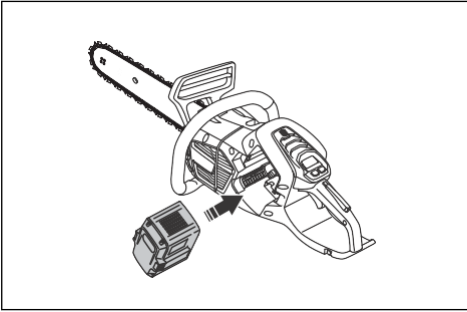

**OBSERVERA:** Se till att batteriet är korrekt installerat i batterihållaren. Om batteriet inte går enkelt in i batterihållaren är det inte korrekt installerat.

4. Tryck på den nedre delen av batteriet tills du hör ett klickljud.

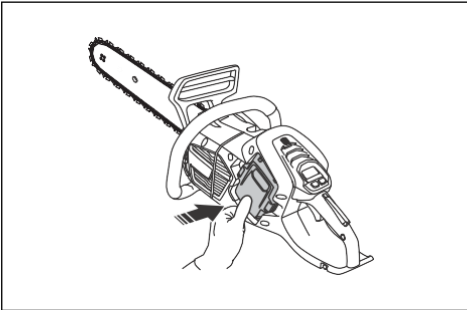

5. Håll start-/stoppknappen intryckt tills den gröna lampan tänds.

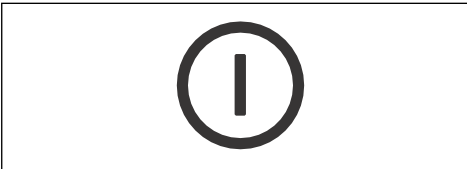

6. Dra kastsyddet bakåt för att avaktivera kedjebromsen.

## Använda SavE-funktionen

SavE-funktionen minskar kedjehastigheten och produktens kraft.

1. Tryck snabbt på SavE-knappen. Den gröna lampan tänds.

2. Tryck på SavE-knappen igen för att koppla bort funktionen. Den gröna lampan slocknar.



## Aktivera och avaktivera värmen i handtagen (542i XP®G)

Produkten har uppvärmda handtag.

- Håll SavE-knappen intryckt en sekund för att aktivera värmen i handtagen. Indikatorn för värme i handtagen tänds.

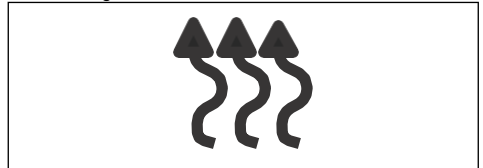

- Tryck snabbt på SavE-knappen för att avaktivera värmen i handtagen. Indikatorn för värme i handtagen släcks.

## Oljenivåindikator

Oljenivåindikatorn visar när det är dags att fylla på kedjeolja.

1. Fyll på med kedjeolja när oljenivåindikatorn tänds. Se *Använda rätt kedjeolja på sida 125*.
2. Starta produkten och vänta 1-2 minuter. Oljenivåindikatorn släcks.

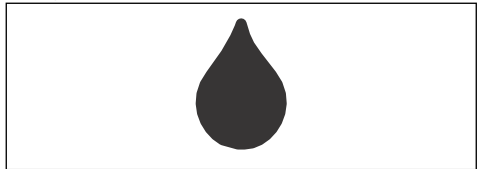

## Stoppa produkten

1. Håll start-/stoppknappen intryckt tills den gröna lysdioden släcks.

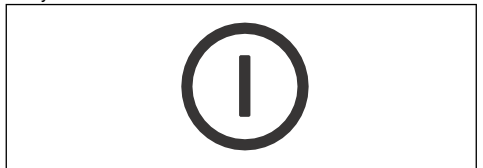

2. Tryck på batteriets frigöringsknappar och ta bort batteriet från batterihållaren för att förhindra oavsiktlig start.

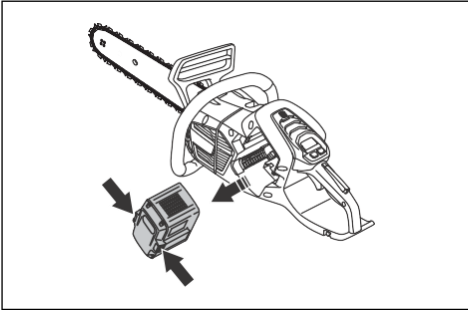

## Såga med dragande eller skjutande kedja

Du kan såga genom trä med produkten med två olika lägen.

- Att såga med dragande kedja är när du sågar med svärdets undersida. Sägkedjan drar igenom trädet när du kapar. I detta läge får du bättre kontroll över produkten och kastrisksektorns läge.

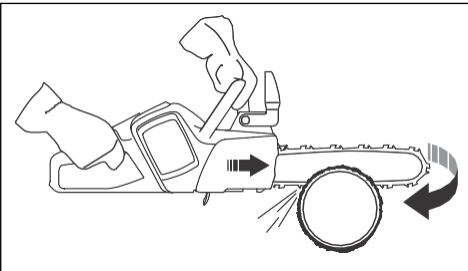

- Att såga med skjutande kedja är när du sågar med svärdets spets. Sägkedjan skjuter in produkten i riktning mot användaren.

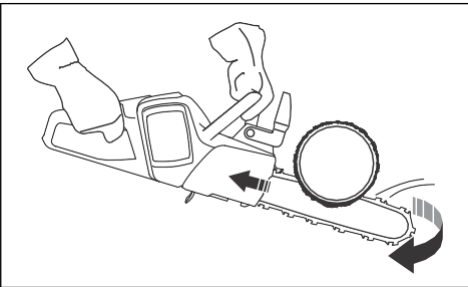

**VARNING:** Om sågkedjan fastnar i stammen kan produkten skjutas mot dig. Håll produkten hårt och se till att

svärdets kastrisksektor inte kommer i kontakt med trädet och orsakar ett kast.

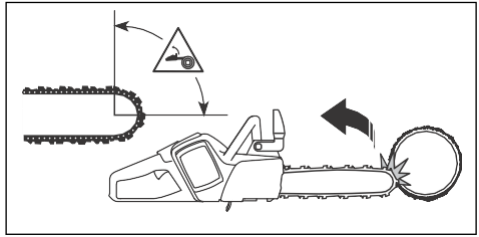

## Använda sågteknik



**VARNING:** Använd full effekt när du sågar och sänk varvtalet till tomgångsvarvtal efter varje snitt.



**OBSERVERA:** Låt inte motorn vara igång för länge utan belastning. Det kan orsaka skador på motorn.

1. Placera stocken på en sågbock eller löpare.

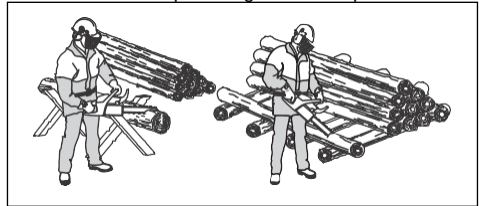

**VARNING:** Såga inte stocken i en trave. Det ökar kastrisken och kan resultera i allvarlig eller livshotande skada.

2. Ta bort de kapade styckena från arbetsområdet.



**VARNING:** Kapade styckena i arbetsområdet ökar kastrisken och risken för att du inte kan hålla balansen.

## Använda barkstödet

1. Tryck in barkstödet i trädstammen.

2. Ge fullgas och vrid produkten. Håll barkstödet mot stammen. Det här gör det enklare att tillämpa den kraft som behövs för att kapa stammen.

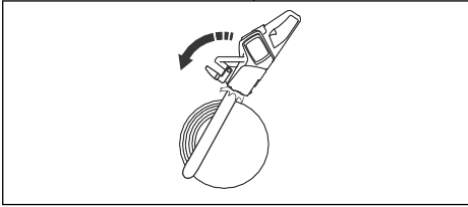

### Kapa en stock på marken

1. Kapa genom stocken med dragande kedja. Håll full effekt men var beredd på plötsliga olyckor.

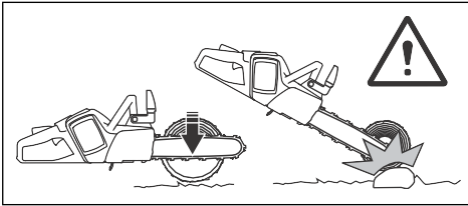

**VARNING:** Se till att sågkedjan inte vidrör marken när du slutför snittet.

2. Såga ca  $\frac{2}{3}$  genom stocken och stanna sedan. Vrid stocken och såga från den motsatta sidan.

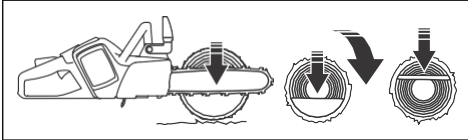

### Såga en stock med stöd i ena änden



**VARNING:** Se till att stocken inte går av vid kapning. Följ anvisningarna i nedan.

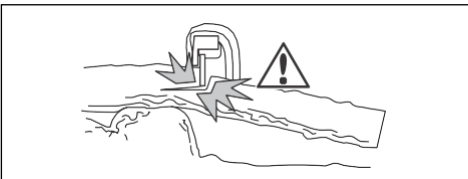

1. Såga med skjutande kedja ungefär  $\frac{1}{3}$  genom stocken.

2. Kapa genom stocken med dragande kedja tills de två snitten möts.

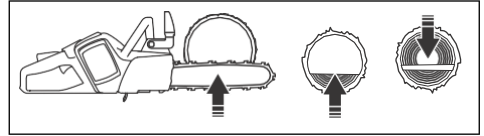

### Såga en stock med stöd i båda ändarna



**VARNING:** Se till att sågkedjan inte fastnar i stocken under kapningen. Följ anvisningarna i nedan.

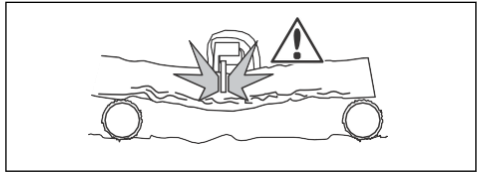

1. Såga med dragande kedja ungefär  $\frac{1}{3}$  genom stocken.
2. Såga genom den återstående delen av stocken med skjutande kedja för att slutföra snittet.

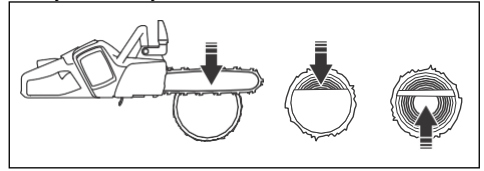

**VARNING:** Stanna motorn om sågkedjan fastnar i stocken. Använd en hävarm för att öppna snittet att ta loss produkten. Försök inte dra ut produkten för hand. Detta kan orsaka skada när produkten plötsligt lossnar.

### Använda kvistningsteknik

**Notera:** Använd sågtekniken för tjocka grenar. Se *Använda sågteknik på sida 128*.



**VARNING:** Det finns en hög olycksrisk när du använder kvistningstekniken. Se *Information om kast på sida 126* för instruktioner om att undvika kast.



**VARNING:** Kapa grenarna en i taget. Var försiktig när du tar bort mindre grenar och såga inte buskar eller många små grenar samtidigt. Små grenar kan fastna i

sågkedjan och förhindra säker användning av produkten.

**Notera:** Om det behövs ska du såga grenarna bit för bit. Såga de mindre grenarna (A) och (B) innan du sågar grenen nära stammen (C).

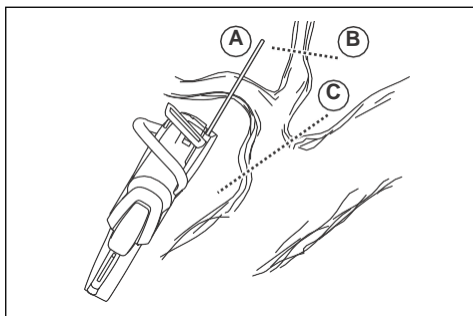

1. Ta bort grenarna på höger sida av stocken.
  - a) Håll svärdet på högra sidan av stocken och håll produktens chassi mot stocken.
  - b) Välj tillämplig sågteknik för spänningen i grenen.

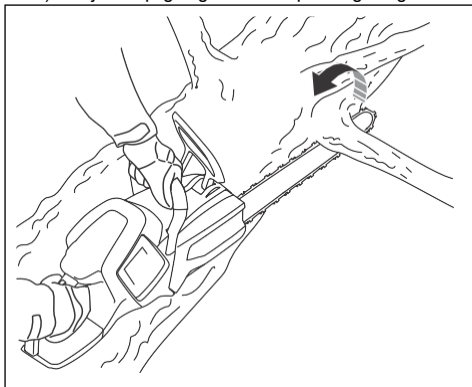

**VARNING:** Om du inte är säker på hur du ska såga av grenen kan du tala med en professionell motorsågsanvändare innan du fortsätter.

2. Ta bort grenarna på stockens ovansida.
  - a) Håll produkten mot stocken och låt svärdet röra sig längs stocken.

- b) Såga med skjutande kedja.

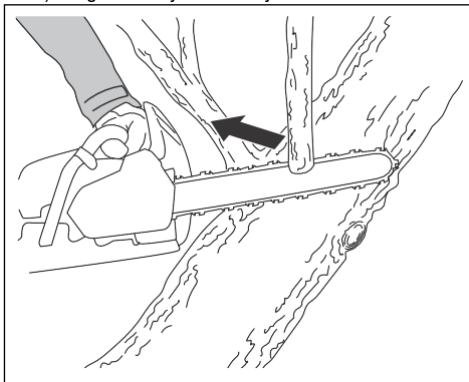

3. Ta bort grenarna på vänster sida av stocken.

- a) Välj tillämplig sågteknik för spänningen i grenen.

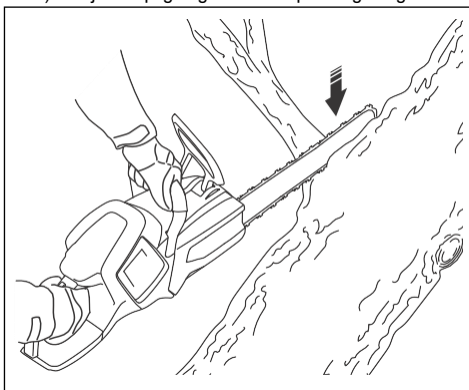

**VARNING:** Om du inte är säker på hur du ska såga av grenen kan du tala med en professionell motorsågsanvändare innan du fortsätter.

Se *Såga träd och grenar som är i spänning* på sida 133 för instruktioner i att såga i grenar som är i spänning.

## Använda trädfällningsteknik



**VARNING:** Du måste ha erfarenhet för att fälla ett träd. Delta om möjligt i en utbildning i motorsågshantering. Tala med en användare med erfarenhet för mer kunskap.

## Hålla ett säkerhetsavstånd

1. Se till att personer runt dig håller ett säkerhetsavstånd på minst 2 1/2 trädlängder.

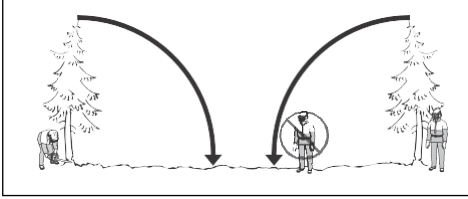

2. Se till att ingen befinner sig inom riskområdet före och under fällning.



## Beräkna fallriktningen

1. Undersök i vilken riktning trädet måste falla. Målet är att fälla det i ett läge där du enkelt kan kvista och kapa stocken. Det är också viktigt att du står stadigt och kan röra dig säkert.



**WARNING:** Om det är farligt eller omöjligt att fälla trädet i dess naturliga fallriktning ska du fälla trädet åt ett annat håll.

2. Undersök trädets naturliga fallriktning. Till exempel trädets lutning och krökning, vindriktning, grenarnas placering och eventuell snövik.
3. Undersök om det finns hinder, till exempel andra träd, kraftledningar, vägar och/eller byggnader runt omkring.
4. Titta efter tecken på skador och röta i stammen.



**WARNING:** Röta i stammen kan innebära en risk för att trädet faller innan du slutför kapningen.

5. Se till att trädet inte har några skadade eller döda grenar som kan brytas av och skada dig under fällningsarbetet.

6. Låt inte trädet falla in i ett annat stående träd. Det är farligt att ta bort ett fastfällt träd och det innebär en hög olycksrisk. Se *Frigöra ett fastfällt träd på sida 133*.

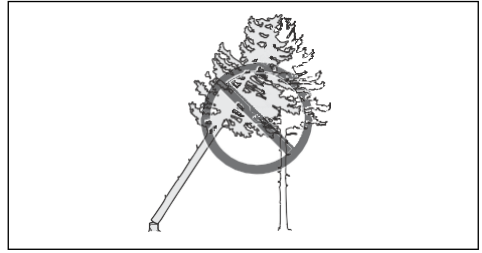

**WARNING:** Vid kritiska fällningsmoment ska du lyfta hörselskydden så fort sågningen är avslutad. Det är viktigt att du hör ljud och varningssignaler.

## Rensa stammen och förbereda din reträttväg

Såga av alla grenar från din axelhöjd och nedåt.

1. Såga med dragande kedja uppifrån och ner. Se till att trädet är mellan dig och produkten.

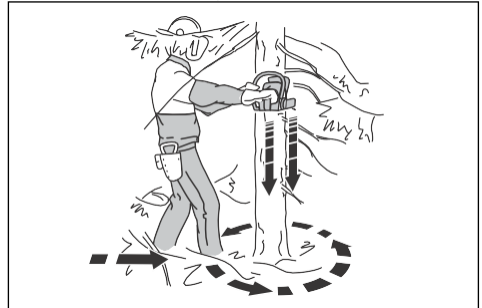

2. Rensa upp undervegetationen i arbetsområdet runt trädet. Ta bort allt kapat material från arbetsområdet.
  3. Kontrollera om det finns hinder i området, som stenar, grenar och gropar. Du måste ha en lättframkomlig reträttväg när trädet börjar falla. Reträttvägen måste vara ungefär 135 grader från fallriktningen.
1. Riskzonen
  2. Reträttvägen
  3. Fallriktningen

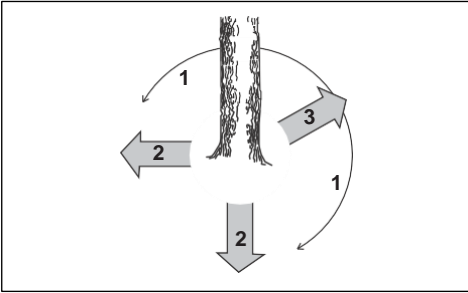

## Fälla träd

Husqvarna rekommenderar dig att göra riktskär och sedan använda det säkra hörnet när du fäller ett träd. Det säkra hörnet hjälper dig att skapa en korrekt brytmån och styra fallriktningen.



**VARNING:** Fäll inte träd med en diameter som är mer än två gånger större än svärdslängden. För detta måste du ha särskild utbildning.

## Brytmånen

Den viktigaste åtgärden vid trädfällning är för att skapa en korrekt brytmån. Med en korrekt brytmån har du kontroll över fallriktningen och ser till att fällningen är säker.

Tjockleken på brytmånen måste vara jämn och minst 10 % av trädets diameter.



**VARNING:** Om brytmånen är felaktig eller för tunn har du ingen kontroll över fallriktningen.

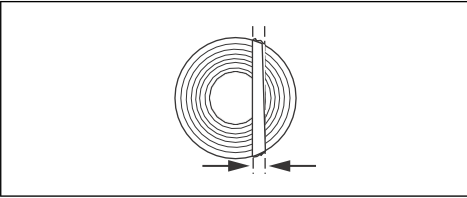

## Göra riktskären

- Gör riktskären. Gör riktskären genom 1/4 av trädets diameter. Gör en 45° vinkel mellan över- och underskåret.
  - Gör överskåret först. Rikta in produktens fallriktningsmärkning (A) med trädets fallriktning (B). Stå bakom produkten med trädet på höger sida. Såga med dragande kedja.

- Gör underskåret. Kontrollera att slutet av underskåret är vid samma punkt som slutet av överskåret.

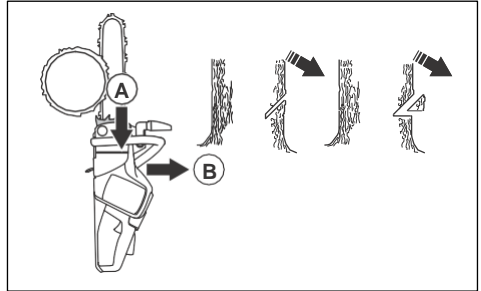

- Se till att riktskärslinjen är helt horisontell och i rätt vinkel (90°) mot fallriktningen. Riktskärslinjen går genom den punkt där de två riktskären möts.

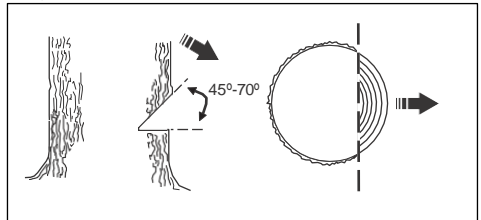

## Använda det säkra hörnet

Fällskåret måste göras något ovanför riktskåret.

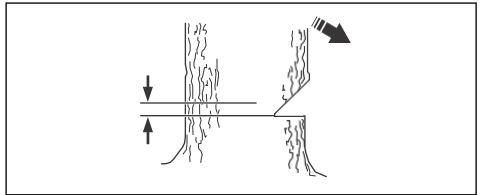

**VARNING:** Var försiktig när du sågar med svärdsspetsen. Börja såga med den nedre delen av svärdsspetsen och gör ett instick in i stocken.

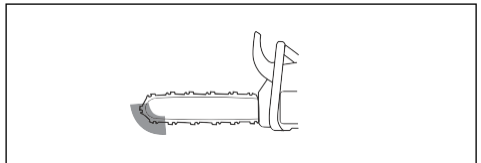

- Om den effektiva skärlängden är längre än trädets diameter ska du utföra dessa steg (a-d).



- a) Gör ett instick rakt in i stocken för att slutföra brytmånens bredd.

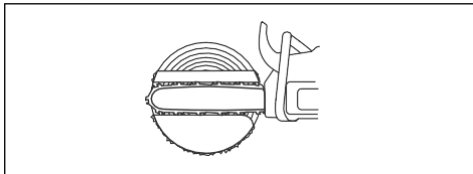

- b) Såga med dragande kedja tills  $\frac{1}{3}$  av stocken är kvar.  
c) Dra svärdet 5-10 cm i bakåt.  
d) Såga genom resten av stocken för att slutföra ett säkert hörn som är 5-10 cm brett.

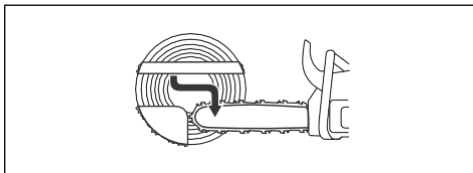

2. Om den effektiva skärlängden är kortare än trädets diameter ska du utföra dessa steg (a-d).

- a) Gör ett instick rakt in i stocken. Insticket måste sträcka sig  $\frac{3}{5}$  av trädets diameter.  
b) Såga med dragande kedja genom resten av stocken.

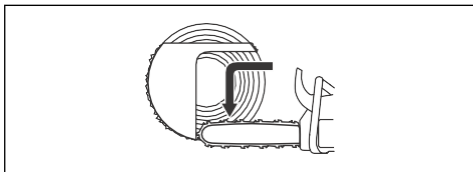

- c) Såga rakt in i stocken från den andra sidan av trädet för att slutföra brytmånens.  
d) Såga med skjutande kedja, tills  $\frac{1}{4}$  av stocken är kvar, för att slutföra det säkra hörnet.

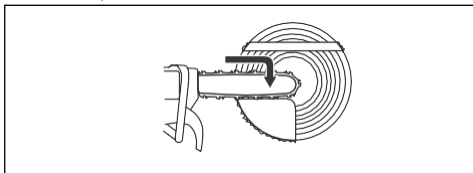

3. Sätt in en kil i sågsnittet rakt bakifrån.

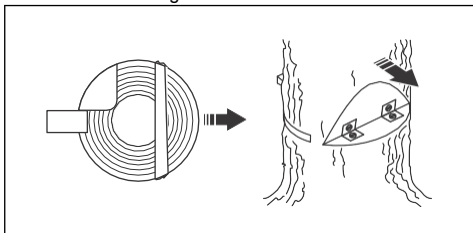

4. Såga av hörnet för att få trädet att falla.

**Notera:** Slå mot kilen tills trädet faller om det inte gör det.

5. När trädet börjar falla ska du använda reträttvägen för att flytta dig bort från trädet. Flytta dig minst 5 m bort från trädet.

### Frigöra ett fastfällt träd



**VARNING:** Det är väldigt farligt att ta bort ett fastfällt träd och det innebär en hög olycksrisk. Håll dig borta från riskområdet och försök inte att fälla ett fastfällt träd.

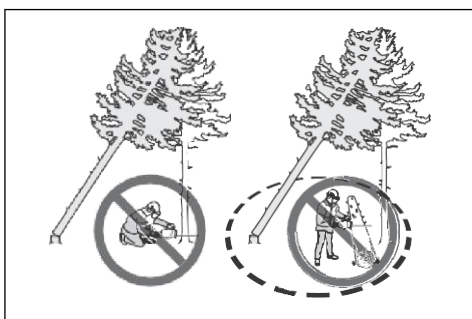

Den säkraste metoden är att använda en av följande vinschar:

- Traktormonterad

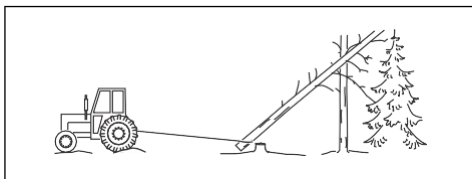

- Portabel

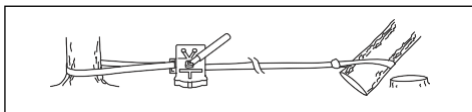

### Såga träd och grenar som är i spänning

1. Ta reda på vilken sida av trädet eller grenen som är i spänning.

2. Ta reda på var brytpunkten är.

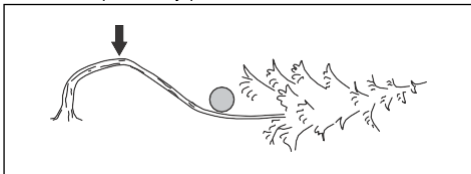

3. Undersök hur du säkrast frigör spänningen.

**Notera:** I vissa situationer är den enda säkra metoden att använda en vinsch, inte din produkt.

4. Stå på en plats där trädet eller grenen inte kan träffa dig när spänningen frigörs.

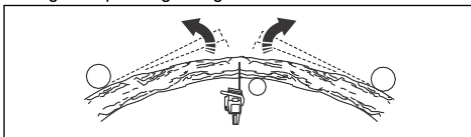

5. Gör ett eller flera snitt med tillräckligt djup för att minska spänningen. Kapa på eller i närheten av brytpunkten. Få trädet eller grenen att brytas av vid brytpunkten.

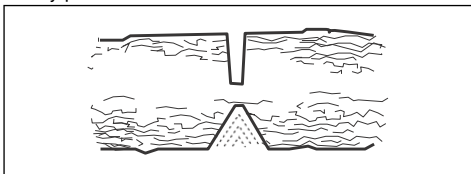

**VARNING:** Kapa inte helt igenom ett träd eller en gren som är i spänning.



**VARNING:** Var väldigt försiktig när du kapar ett träd som är i spänning. Risken finns att trädet rör sig snabbt före eller efter ett snitt. Allvarliga skador kan inträffa om du är på fel plats eller om du kapar felaktigt.

6. Om du måste säga igenom trädet/grenen ska du göra två till tre snitt med 2,5 cm mellanrum och med ett djup på 5 cm.

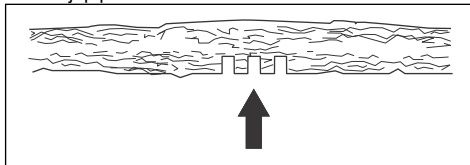

7. Fortsätt att såga mer in i trädet tills trädet/grenen böjs och spänningen frigörs.

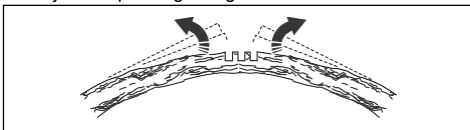

8. Såga i trädet/grenen från böjens motsatta sida, efter att spänningen har frigjorts.

## Underhåll

### Introduktion



**VARNING:** Läs och förstå säkerhetskapitlet innan du utför underhåll på produkten.

### Underhållsschema



**VARNING:** Ta bort batteriet innan du utför underhåll.

Nedan följer en lista över de underhållssteg som ska utföras på produkten. Uppsök *Underhåll på sida 134* för mer information.

| Underhåll   | Före användning | Varje vecka | Varje månad |
|---|-----------------|-------------|-------------|
| Rengör produktens yttre delar.  | X               |             |             |
| Kontrollera att gasreglaget och gasreglagespärren fungerar korrekt säkerhetsmässigt.                                  | X               |             |             |
| Rengör kedjebromsen och se till att den fungerar korrekt. Se till att kedjefångaren inte är skadad. Byt ut vid behov. | X               |             |             |

| Underhåll   | Före användning | Varje vecka | Varje månad |
|---|-----------------|-------------|-------------|
| Vänd svärdet så att slitaget blir jämnare. Kontrollera att smörjhålet på svärdet inte är tilltäppt. Rengör svärdspåret.   | X               |             |             |
| Se till att kniv och knivskydd inte har några sprickor och att de inte är skadade. Byt ut kniv eller knivskydd om de har sprickor eller om de utsatts för slag. | X               |             |             |
| Se till att svärdet och sågkedjan har tillräckligt med olja.  | X               |             |             |
| Kontrollera sågkedjan dagligen. Titta efter sprickor och se till att sågkedjan inte är stel eller ovanligt sliten. Byt ut vid behov.                            | X               |             |             |
| Slipa sågkedjan. Kontrollera dess spänning och skick. Kontrollera om kedjedrivhjulet är slitet och byt ut vid behov.  | X               |             |             |
| Rengör produktens luftintag.  | X               |             |             |
| Se till att skruvar och muttrar är åtdragna.  | X               |             |             |
| Se till att knappsatsen fungerar ordentligt och att den inte är skadad.   | X               |             |             |
| Fila bort alla grader på svärdets kanter.   |                 | X           |             |
| Smörj nållagret. Se <i>Smörja nållagret på sida 141</i> .   |                 | X           |             |
| Kontrollera anslutningarna mellan batteriet och produkten. Kontrollera anslutningen mellan batteriet och batteriladdaren.                                       |                 |             | X           |
| Töm och rengör oljetanken.  |                 |             | X           |
| Blås igenom produkten och batteriets kylningsöppningar försiktigt med tryckluft.  |                 |             | X           |

## Underhåll och kontroller av produktens säkerhetsanordningar

### Kontrollera kastskyddet

Kontrollera regelbundet kastskyddet och tröghetsfunktionen.

1. Se till att kastskyddet inte har några skador som sprickor.

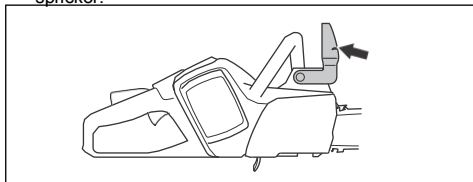

2. Kontrollera att kastskyddet rör sig fritt och att det sitter säkert på produkten.

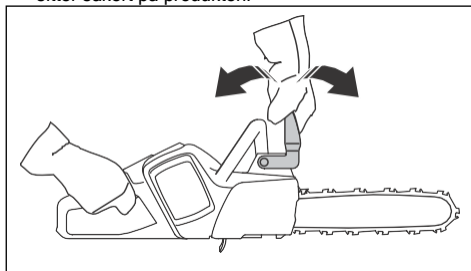

3. Lägg produkten, med motorn avstängd, på en stubbe eller en annan stadig yta.

- Håll i det bakre handtaget och släpp det främre handtaget. Låt produkten falla mot stubben.



- Se till att kedjebromsen aktiveras när svärdet träffar stubben.

### Kontrollera bromsreglaget

- Ställ produkten på ett stabilt underlag och starta den. Se *Starta produkten på sida 126*.



**WARNING:** Se till att sågkedjan inte vidrör marken eller andra föremål.

- Omslut handtagen med tummar och fingrar och håll i produkten ordentligt.

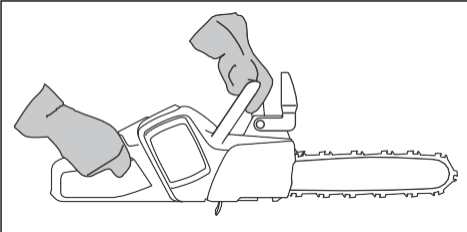

- Ge fullgas och luta din vänstra handled mot kastskyddet för att aktivera kedjebromsen. Kedjan måste stanna omedelbart.

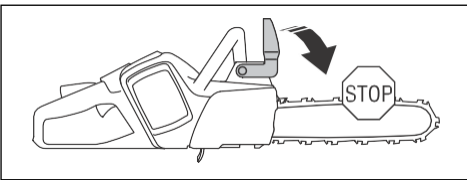

**WARNING:** Släpp inte det främre handtaget!

### Kontrollera gasreglagespärren

- Kontrollera att gasreglaget och gasreglagespärren går lätt samt att deras returfjädersystem fungerar.

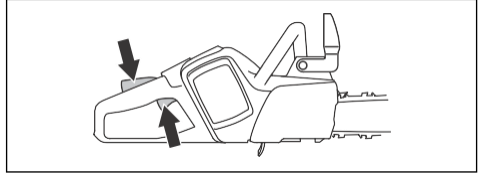

- Tryck gasreglagespärren framåt (A) och nedåt (B). Håll gasreglagespärren mot handtaget och kontrollera att den går tillbaka till sitt ursprungliga läge när du släpper den.

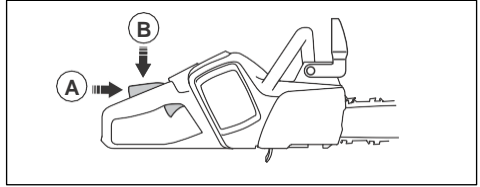

- Kontrollera att gasreglaget är låst i tomgångsläge när gasreglagespärren släpps.

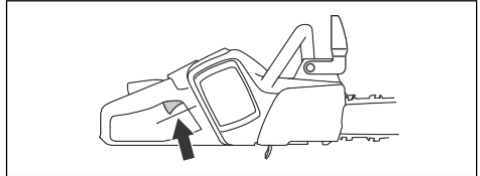

- Starta produkten och ge full gas.
- Släpp gasreglaget och se till att sågkedjan stannar och att den förblir stilla.



**WARNING:** Om kedjan roterar med gasreglaget i tomgångsläge ska du kontakta en serviceverkstad.

### Kontrollera kedjefångaren

- Se till att det inte finns några skador på kedjefångaren.
- Se till att kedjefångaren är stabil och sitter fast på produkten.

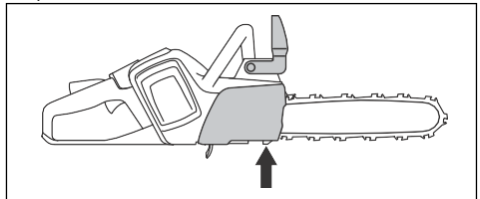

## Kontrollera funktionerna i användargränssnittet

1. Starta produkten. Se *Starta produkten på sida 126*.
2. Håll start-/stopppknappen intryckt.
3. Se till att produkten stannar och att den gröna lysdioden slocknar.



## Kontrollera batteriet och batterihållaren

1. Rengör batteriet och batterihållaren med en mjuk borste.
2. Rengör kylningsöppningarna och batterianslutningarna.

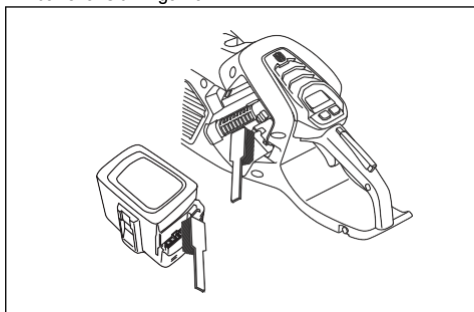

3. Säkerställ att batteriet inte har sprickor eller andra skador.

## Kontrollera batteriladdaren

1. Kontrollera att batteriladdaren och strömsladden inte är skadade. Titta efter sprickor och andra skador.

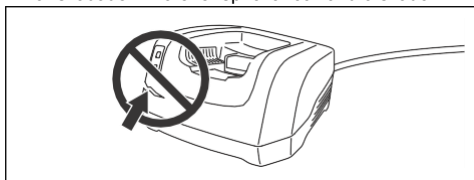

## Så rengör du kylsystemet

Kylsystemet håller motortemperaturen nere. Kylsystemet innefattar ett luftintag på vänster sida av produkten och en fläkt på motorn.

1. Rengör kylsystemet med en borste varje vecka eller oftare vid behov.

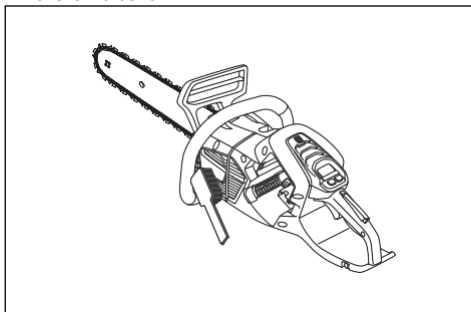

2. Se till att kylsystemet inte är smutsigt eller igensatt.



**OBSERVERA:** Ett smutsigt eller igensatt kylsystem gör att produkten blir för varm. Det här orsakar skador på produkten.

## Slipa sågkedjan

### Information om svärd och sågkedja



**WARNING:** Använd skyddshandskar när du använder eller utför underhåll på sågkedjan. Även en sågkedja som inte rör sig kan orsaka skador.

Byt ut slitna eller skadade svärd eller sågkedjor mot den svärd- och sågkedjekombination som rekommenderas av Husqvarna. Detta är nödvändigt för att behålla produktens säkerhetsfunktioner. Se *Tillbehör på sida 145* för en lista med svärd- och kedjekombinationer som vi rekommenderar för utbyte.

- Svärds längd, tum/cm. Information om svärds längden finns vanligen på den bakre änden av svärdet.

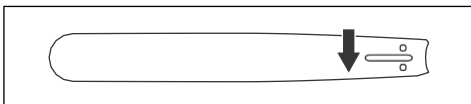

- Antal tänder i noshjulet (T).

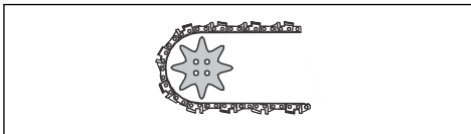

- Sågkedjedelning, tum. Avståndet mellan sågkedjans drivlänkar måste vara anpassade till avståndet

mellan tänderna på svärdets nosjul och kedjehjul.

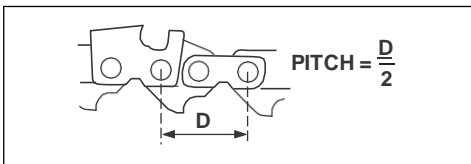

- Drivlänksantal. Antal drivlänkar avgörs av typen av svärd.

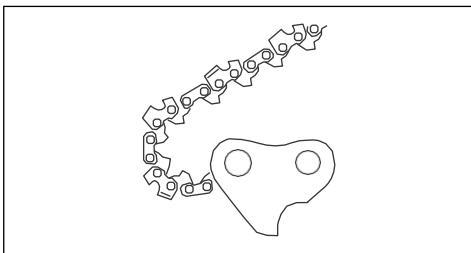

- Svärdsspårbredd, tum/mm. Svärdsspårbredden måste vara samma som kedjans drivlänkars bredd.

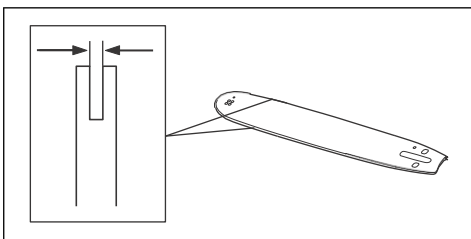

- Kedjeolja och hål för kedjespannare. Svärdet måste anpassas till produkten.

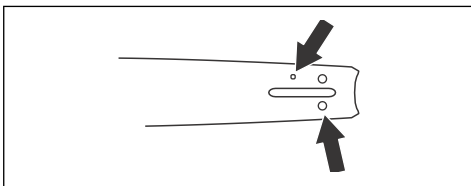

- Drivlänksbredd, mm/tum.

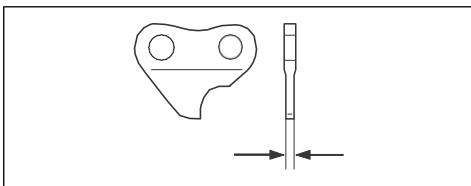

## Allmän information om hur man filar knivarna

Använd inte en slö sågkedja. Om sågkedjan är slö måste du anbringa mer kraft för att trycka in svärdet genom träet. Om sågkedjan är mycket slö genereras inga träflisor, utan sågspån.

En välslipad sågkedja åter sig igenom träet och skapar träflis som är långa och tjocka.

Sägtanden (A) och underställningen (B) utgör tillsammans den skärande delen av sågkedjan, kniven. Höjdskillnaden mellan de två avgör kapdjupet (underställningen).

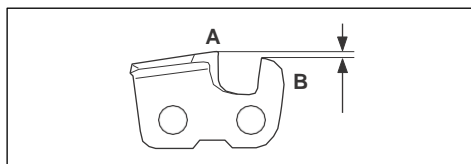

Vid filning av en kniv ska du tänka på följande:

- Filningsvinkel.

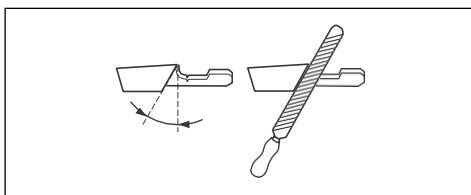

- Stötvinkel.

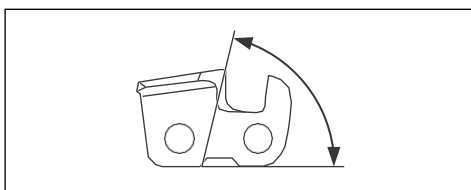

- Filläge.

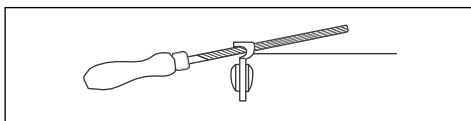

- Rundfilens diameter.

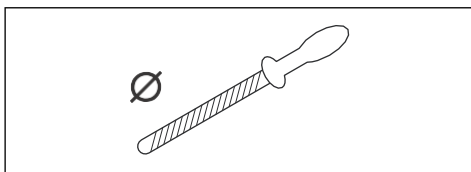

Det är svårt att slipa en sågkedja korrekt utan rätt utrustning. Använd en Husqvarna rekommenderad

filmallen. Det hjälper dig att behålla maximal klippstyrka och minimal kastrisk.



**VARNING:** Kastrisken ökar väsentligt om du inte följer filningsinstruktionerna.

**Notera:** Se *Slipa sågkedjan på sida 137* för information om slipning av sågkedjan.

## Fila knivarna

1. Använd en rundfil och en filmall för slipning av skärtänderna.

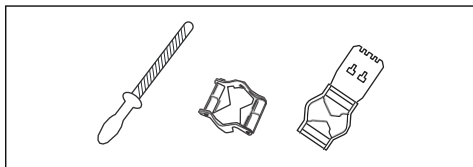

**Notera:** Se *Tillbehör på sida 145* för information om vilken fil samt vilken filmall som Husqvarna rekommenderar till din sågkedja.

2. Tillämpa filmallen korrekt på kniven. Se anvisningarna för filmall.
3. För filen från insidan av skärtänderna och ut. Minska trycket på returdraget.

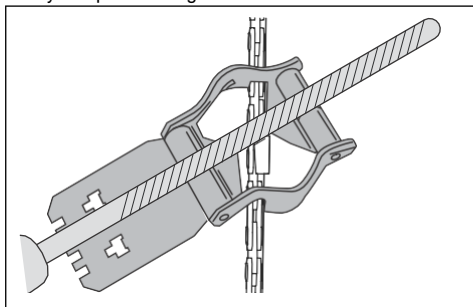

4. Ta bort material från den ena sidan av alla skärtänder.
5. Vänd på produkten och ta bort material från den andra sidan.
6. Se till att alla skärtänder har samma längd.

## Allmän information om hur du justerar underställningen

Underställningen (C) minskar när du slipar en skärtand (A). För att behålla maximal skärkapacitet måste du ta bort filmaterialet från underställningen (B) för att få rekommenderad underställningsnivå. Se *Tillbehör på sida 145* för anvisningar om hur du får korrekt underställning för din sågkedja.

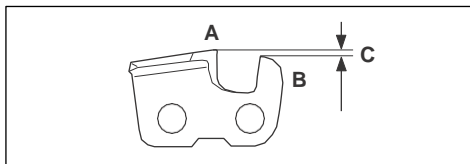

**VARNING:** För stor underställning ökar kastrisken!

## Justera underställningen

Innan du justerar underställningen eller filar knivarna bör du se *Fila knivarna på sida 139* för instruktioner. Vi rekommenderar att underställningen justeras var tredje gång du slipar sågtänderna.

Vi rekommenderar att du använder vår underställningsmall för att få rätt underställning och rätt vinkel på underställningen.

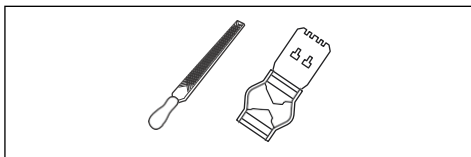

1. Använd en flatfil och en underställningsmall och justera underställningen. Använd endast en rekommenderad Husqvarna underställningsmall för att få rätt underställning och rätt vinkel på underställningen.
2. Lägg underställningsmallen på sågkedjan.

**Notera:** Se underställningsmallens förpackning för mer information om hur du använder verktyget.

3. Använd flatfilen för att ta bort den del av underställningen som sticker ut genom underställningsmallen.

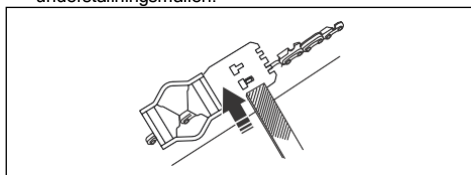

## Justera sågkedjans spänning



**VARNING:** En sågkedja med felaktig spänning kan lossna från svärdet och orsaka allvarlig eller livshotande skada.

En sågkedja blir längre när du använder den. Justera kedjan regelbundet.

1. Lossa svärdsmuttern som håller kedjedrivhulets kåpa på plats. Använd kombinyckeln.

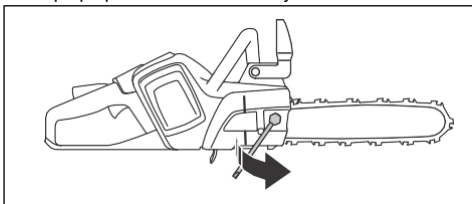

2. Lyft svärdets främre del och vrid sågkedjesträckarskruven. Använd kombinyckeln.
3. Dra åt sågkedjan tills den sitter tätt mot svärdet.

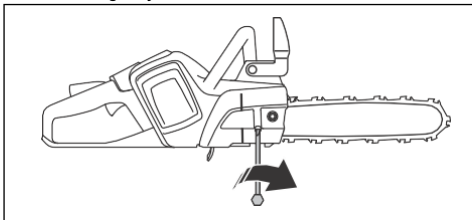

4. Dra åt svärdsmuttern med kombinyckeln och lyft samtidigt svärdets främre del.

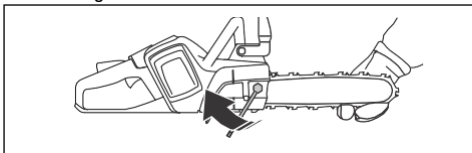

5. Se till att du kan dra runt sågkedjan för hand och att den inte hänger ner från svärdet.

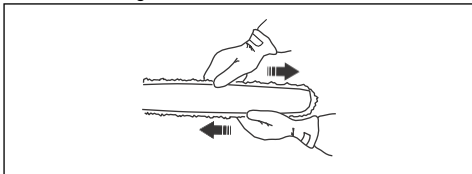

**Notera:** Se *Produktöversikt* på sida 112 för placering av sågkedjesträckarskruven på din produkt.

## Kontrollera sågkedjans smörjning

Kontrollera sågkedjesmörjningen var tredje gång du byter batteri.

1. Starta produkten och låt den gå med 3/4 effekt. Håll svärdet ca 20 cm ovanför ett ljusst underlag.

2. Om sågkedjesmörjningen är korrekt kommer du att se en tydlig oljerand på ytan efter en minut.



3. Om sågkedjesmörjningen inte är korrekt ska du utföra följande kontroller.

- a) Kontrollera svärdets oljekanal för att se till att den inte är igensatt. Putsa vid behov.

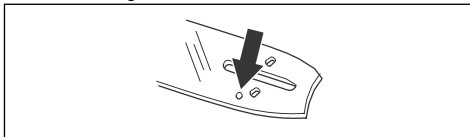

- b) Kontrollera spåret i kanten av svärdet för att se till att det är rent. Putsa vid behov.

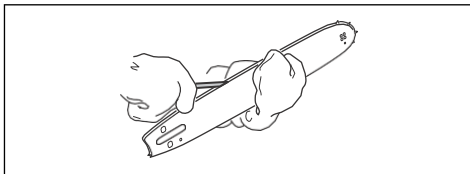

- c) Kontrollera att svärdets noshjul går lätt samt att noshulets smörjhål inte är igensatt. Rengör och smörj vid behov.

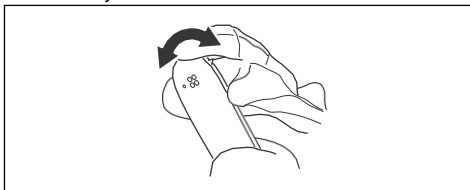

4. Om sågkedjesmörjningen inte fungerar när du har utfört stegen ovan ska du tala med en serviceverkstad.



## Kontrollera rim-drivhjulet

Kopplingstrumman har ett rim-drivhjul som kan bytas ut.

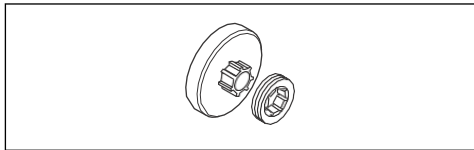

1. Kontrollera att rim-drivhjulet inte är slitet. Byt ut vid behov.
2. Byt ut rim-drivhjulet varje gång du byter ut sågkedjan.

## Smörja nållagret

1. Dra kastskyddet bakåt för att avaktivera kedjebromsen.
2. Lossa svärdsmuttrarna och ta bort kopplingskåpan.

**Notera:** Vissa modeller har endast en svärdsmutter.

3. Ställ produkten på en stabil yta med kopplingstrumman uppåt.
4. Smörj in nållagret med en fettspruta. Använd motorolja eller lagerfett av hög kvalitet.

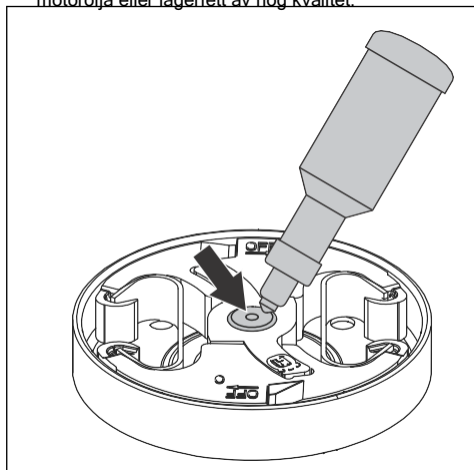

## Kontrollera skärutrustningen

1. Se till att det inte finns några sprickor i nitar och länkar och att inga nitar är lösa. Byt ut vid behov.

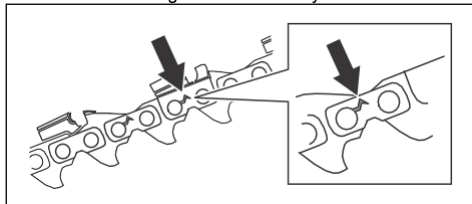

2. Se till att sågkedjan är lätt att böja. Byt ut sågkedjan om den är stel.
3. Jämför sågkedjan med en ny sågkedja för att avgöra om nitar och länkar är slitna.
4. Byt ut sågkedjan när den längsta delen av skärtanden är kortare än 4 mm. Byt också ut sågkedjan om det finns sprickor på knivarna.

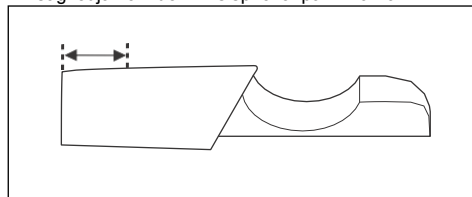

## Kontrollera svärdet

1. Se till att oljekanalerna inte är igensatta. Rengör vid behov.

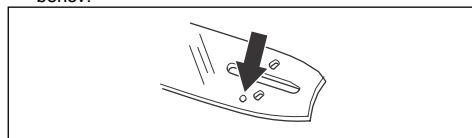

2. Undersök om det finns grader på svärdets kanter. Ta bort grader med en fil.

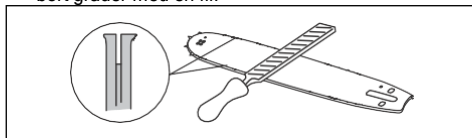

3. Rengör spåret i svärdet.

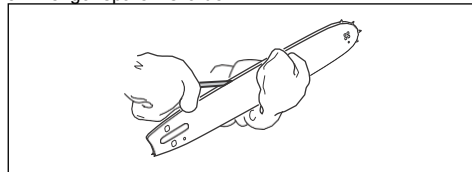

4. Undersök spåret i svärdet för slitage. Byt ut svärdet vid behov.

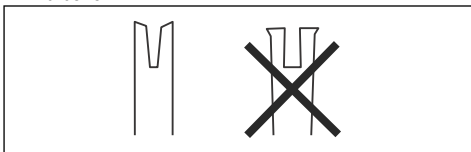

5. Undersök om svärdsspetsen är ojämn eller mycket sliten.

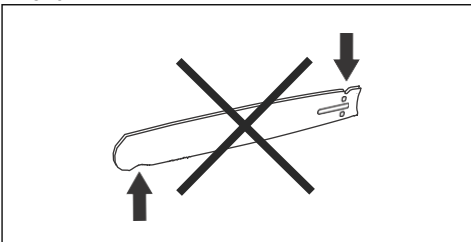

6. Kontrollera att svärdets noshjul går lätt samt att noshjulets smörjhål inte är igensatt. Rengör och smörj vid behov.

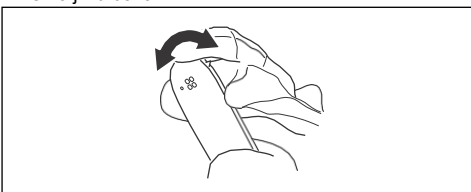

7. Vänd svärdet dagligen för att förlänga dess livslängd.

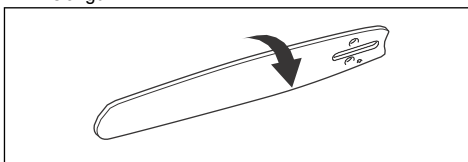

## Justera kedjeoljaflödet



**VARNING:** Stanna motorn innan du justerar oljepumpen.

- Vrid justerskruven för oljepumpen. Använd en skruvmejsel eller en kombinyckel.

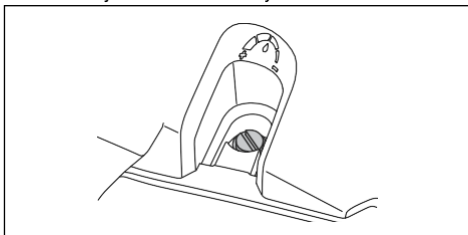

- Vrid justerskruven moturs för att öka oljeffödet.
- Vrid justerskruven medurs för att minska oljeffödet.

## Felsökning

### Användargränssnitt

| LED-skärm                   | Eventuella fel   | Möjlig lösning                              |
|-----------------------------|--|---|
| Varningsindikatorn blinkar. | Kedjebromsen är aktiverad.                                 | Avaktivera kedjebromsen.                    |
|                             | Temperaturavvikelse.                                       | Låt produkten svalna.                       |
|                             | Överbelastning. Sågkedjan kan inte röra sig fritt.         | Frigör sågkedjan.                           |
|                             | Gasreglaget och start-/ stoppknappen trycks ned samtidigt. | Släpp gasreglaget för att starta produkten. |
| Grön lysdiod blinkar.       | Låg batterispänning.                                       | Ladda batteriet.                            |

| LED-skärm                  | Eventuella fel | Möjlig lösning                    |
|----------------------------|----------------|-----------------------------------|
| Varningsindikatoren är på. | Service.       | Vänd dig till en serviceverkstad. |

## Batteri

| Problem                      | Eventuella fel                  | Möjlig lösning  |
|------------------------------|---------------------------------|---|
| Grön lysdiod blinkar.        | Låg batterispänning.            | Ladda batteriet.  |
| Röd lysdiod för fel blinkar. | Batteriet är tomt.              | Ladda batteriet.  |
|                              | Temperaturavvikelse.            | Använd batteriet vid temperaturer mellan -10°C (14°F) och 40°C (104°F). |
|                              | Överspänning.                   | Ta ut batteriet ur batteriladdaren.                                     |
| Röd lysdiod för fel tänds.   | För stor batteriskillnad (1 V). | Vänd dig till en serviceverkstad.                                       |

## Batteriladdare

| LED-display                | Eventuella fel       | Möjlig åtgärd  |
|----------------------------|----------------------|--|
| Varningsindikator blinkar. | Temperaturavvikelse. | Använd batteriet i miljöer där temperaturen är mellan 5 och 40 °C. |
| Varningsindikator tänd.    |                      | Vänd dig till en serviceverkstad.                                  |

## Transport, förvaring och kassering

### Transport och förvaring

- Medföljande litiumjonbatterier uppfyller kraven i lagstiftningen för farligt gods.
- Följ de särskilda kraven för förpackning och etiketter för kommersiella transporter, inklusive av tredje parter och speditörer.
- Tala med en person med särskild utbildning i farliga material innan du skickar produkten. Följ alla tillämpliga nationella föreskrifter.
- Använd tejp på öppna kontakter när du lägger batteriet i en förpackning. Lägg batteriet trängt i förpackningen för att förhindra rörelse.
- Ta ur batteriet vid förvaring eller transport.
- Placera batteriet och batteriladdaren i ett utrymme som är torrt och fritt från fukt och frost.
- Förvara inte batteriet på ställen där statisk elektricitet kan uppkomma. Förvara inte batteriet i en metallåda.
- Förvara batteriet på en plats där temperaturen är mellan 5 och 25 °C, och inte i direkt solljus.

- Förvara batteriladdaren på en plats där temperaturen är mellan 5 och 45 °C, och inte i direkt solljus.
- Använd endast batteriladdaren när omgivningstemperaturen är mellan 5 och 40 °C.
- Ladda batteriet till 30-50 % innan du förvarar det under längre perioder.
- Förvara batteriladdaren på en plats som är stängd och torr.
- Håll batteriet borta från laddaren under förvaring. Låt inte barn och personer som inte är godkända röra utrustningen. Förvara utrustningen på en plats som du kan låsa.
- Rengör produkten och gör en fullständig service innan du ska förvara produkten under en längre tid.
- Använd transportskydd på produkten för att förhindra personskadorna eller skador på produkten under transport och förvaring.
- Sätt fast produkten under transport.

## Avyttring av batteriet, laddaren och produkten

Symbolen nedan innebär att produkten inte är hushållsavfall. Återvinn den vid en återvinningsstation för elektrisk och elektronisk utrustning. Detta bidrar till att förhindra skador på miljön och personskador.

Tala med lokala myndigheter, hushållsavfallsservice eller en återförsäljare för mer information.



**Notera:** Symbolen visas på produkten eller produktens förpackning.

## Tekniska data

### Tekniska data

|  | 542i XP®             | 542i XP®G            |
|--|----------------------|----------------------|
| <b>Motor</b>   |                      |                      |
| Typ  | BLDC (borstlös) 36 V | BLDC (borstlös) 36 V |
| <b>Egenskaper</b>  |                      |                      |
| Energisparläge   | savE                 | savE                 |
| <b>Smörjsystem</b>   |                      |                      |
| Typ av oljepump  | Justerbar            | Justerbar            |
| Volym oljetank, liter/cm <sup>2</sup>                            | 0,18/180             | 0,18/180             |
| <b>Vikt</b>  |                      |                      |
| Motorsåg utan batteri, svärd, sågkedja och tom kedjeoljetank, kg | 3,7                  | 3,7                  |
| <b>Vattenskyddsnivå</b>  |                      |                      |
| IPX4   | Ja                   | Ja                   |
| <b>Bulleremission <sup>14</sup></b>                              |                      |                      |
| Ljudeffektnivå, uppmätt dB(A)                                    | 102                  | 102                  |
| Ljudeffektnivå, garanterad L <sub>WA</sub> dB(A)                 | 104                  | 104                  |
| <b>Ljudnivåer <sup>15</sup></b>                                  |                      |                      |
| Ljudtrycksnivå vid användarens öra, uppmätt enligt SS-EN 62841-1 | 91                   | 91                   |
| <b>Vibrationsnivåer <sup>16</sup></b>                            |                      |                      |
| Främre handtag m/s <sup>2</sup>                                  | 4,3                  | 4,3                  |

<sup>14</sup> Bulleremission till omgivningen uppmätt som ljudeffekt (L<sub>WA</sub>) enligt EG-direktiv 2000/14/EG.

<sup>15</sup> Rapporterade data för maskinens ljudtrycksnivå har en typisk statistisk spridning (standardavvikelse) på 3 dB(A).

<sup>16</sup> Vibrationsnivå enligt SS-EN 62841-4-1. Rapporterade data för vibrationsnivå har en typisk statistisk spridning (standardavvikelse) på 1 m/s<sup>2</sup>. Deklarerade vibrationsdata från mätningar med maskinen utrustad med en svärds längd och rekommenderad kedjetyp. Utrustas maskinen med annan svärds längd kan vibrationsnivån variera med maximalt ± 1,5 m/s<sup>2</sup>.

|   |                      |                      |
|---|----------------------|----------------------|
|   | <b>542i XP®</b>      | <b>542i XP®G</b>     |
| Bakre handtag m/s <sup>2</sup>          | 4,8                  | 4,8                  |
| <b>Sågkedja / svärd</b>                 |                      |                      |
| Rekommenderade svärslängder, tum/cm     | 12-16/30-40          | 12-16/30-40          |
| Effektiv skärlängd, tum/cm              | 11-15/28-38          | 11-15/28-38          |
| Typ av kedjehjul/antal kuggar           | m0,325 tum/7 (SP21G) | m0,325 tum/7 (SP21G) |
| Maximal kedjehastighet/(savE), m/s      | 24 (18)              | 24 (18)              |
| <b>Radiofrekvensdata för Bluetooth®</b> |                      |                      |
| Frekvensband, GHz                       | 2,4-2,4835           | 2,4-2,4835           |
| Uteffekt, max dBm 0                     | 0                    | 0                    |

## Tillbehör

### Kombinationer av svärd och sågkedja







Nedanstående skärutrustningar är godkända för Husqvarna 542i XP®, 542i XP®G.





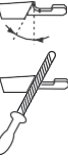

| Svärd      |                   |               |               | Sågkedja        |                        |               |
|------------|-------------------|---------------|---------------|-----------------|------------------------|---------------|
| Längd, tum | Kedjedelning, tum | Spårbredd, mm | Max. nosradie | Typ             | Längd, drivlänkar (st) | Kastreduktion |
| 13         | 0,325             | 1,3           | 11T           | Husqvarna SP33G | 56                     | Ja            |
| 15         |                   |               |               |                 | 64                     |               |
| 12         | 0,325 mini        | 1,1           | 8T            | Husqvarna SP21G | 51                     | Ja            |
| 14         |                   |               |               |                 | 59                     |               |
| 16         |                   |               |               |                 | 64                     |               |

### Sliputrustning och vinklar

Använd filmallen från Husqvarna för att få rätt vinklar. Vi rekommenderar att du alltid använder en filmall från Husqvarna för att slipa sågkedjan. Artikelnumren anges i tabellen nedan.

Om du inte vet vilken sågkedja du har på din produkt kan du kontakta en serviceverkstad.

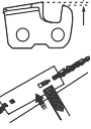
|  |   |   |   |   |   |   |  |
|--|---|---|---|---|---|---|--|
|  |  |  |  |  |  |  |  |
| <b>SP21G</b>   | <b>5/32 tum/<br/>4,0 mm</b>   | <b>60°</b>  | <b>30°</b>  | <b>0°</b>   | <b>0,025 tum/<br/>0,65 mm</b>   | <b>5950046-01</b>   | <b>5950047-01</b>  |

|  |   |   |  |   |   |  |  |
|--|---|---|--|---|---|--|--|
|  |  |  |  |  |  |  |  |
| <b>SP33G</b>   | <b>3/16 tum/4,8 mm</b>  | <b>80°</b>  | <b>80°</b>   | <b>0°</b>   | <b>0,025 tum/<br/>0,65 mm</b>   | <b>5869334-01</b>  | <b>5869384-01</b>  |

## Godkända batterier

| Batteri              | BLi200X          | BLi300           |
|----------------------|------------------|------------------|
| Typ                  | Litiumjonbatteri | Litiumjonbatteri |
| Batterikapacitet, Ah | 5,2              | 9,4              |
| Nominell spänning, V | 36               | 36               |
| Vikt, kg             | 1,4              | 2,0              |

## Godkända batteriladdare

| Batteriladdare | QC500   |
|----------------|---------|
| Inspänning, V  | 100-240 |
| Frekvens, Hz   | 50-60   |
| Effekt, W      | 500     |

# Försäkran om överensstämmelse

## EU-försäkran om överensstämmelse

Vi, **Husqvarna AB**, 561 82 Huskvarna, Sverige, tel:  
+46-36-146500, försäkrar på eget ansvar att produkten:

|                      |                                      |
|----------------------|--------------------------------------|
| <b>Beskrivning</b>   | Batteridrivna motorsåg               |
| <b>Varumärke</b>     | Husqvarna                            |
| <b>Typ/Modell</b>    | 542i XP®, 542i XP®G                  |
| <b>Identifiering</b> | Serienummer daterade 2023 och framåt |

uppfyller alla krav i följande EU-direktiv och förordningar:

| Lagstiftning | Beskrivning                                    |
|--------------|--|
| 2006/42/EG   | "om maskiner"                                  |
| 2014/30/EMC  | "angående elektromagnetisk kompatibilitet"     |
| 2011/65/EU   | "om begränsning av farliga ämnen"              |
| 2000/14/EC   | "angående emission av buller till omgivningen" |
| 2014/53/EU   | "angående radioutrustning"                     |

och att följande standarder och/eller tekniska specifikationer tillämpas: EN 62841-1:2015/A11:2022 (IEC 62841-1:2014), EN 62841-4-1:2020, EN ISO 12100:2010, EN 61000-6-3:2007+A1:2011+AC:2012, EN 6100-6-1:2007, EN IEC 63000:2018.

För produkter med Bluetooth®-funktion gäller även: ETSI EN 301 489-1 v.1.9.1, ETSI EN 301 489-17 v.3.2.4, EN 300 328 v.2.2.2.

Certifikatnummer: 0404/23/2584.

Anmält organ: 0404, SMP Svensk Maskinprovning AB, Box 4053, SE-904 03 Umeå, Sweden har utfört EG-typkontroll i enlighet med maskindirektivets (2006/42/EG) artikel 12, paragraf 3b.

SMP Svensk Maskinprovning AB har även intygat överensstämmelse med bilaga V till rådets direktiv 2000/14/EG.

För information om bulleremissioner, se *Tekniska data på sida 144*.

Huskvarna, 2023-09-15

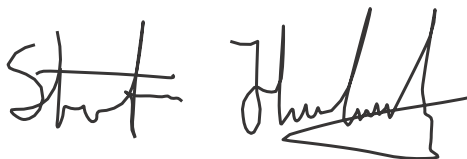

Stefan Holmberg, R&D Director, Technology Management, Husqvarna AB

Ansvarig för teknisk dokumentation.



## Registrerade varumärken

Ordmärket och logotypen *Bluetooth*® är registrerade varumärken som ägs av *Bluetooth SIG, inc.*, och all användning av sådana märken av Husqvarna sker med licens.

# Husqvarna®

[www.husqvarna.com](http://www.husqvarna.com)

Originale instruktioner  
Alkuperäiset ohjeet  
Originale instruksjoner  
Bruksanvisning i original

1143511-10



2023-10-12