

# Qlima

BWK 1607/BWK 1618

BWK 1622/BWK 1651

FWK 16110/FWK 16154/FWK 16177



guarantee

**2**  
YEARS

<b>DK</b>	<b>BRUGSANVISNING</b>	<b>14</b>
<b>F</b>	<b>MANUEL D'UTILISATION</b>	<b>28</b>
<b>GB</b>	<b>OPERATING MANUAL</b>	<b>42</b>
<b>I</b>	<b>ISTRUZIONI D'USO</b>	<b>56</b>
<b>N</b>	<b>BRUKSANVISNING</b>	<b>72</b>
<b>NL</b>	<b>GEBRUIKSAANWIJZING</b>	<b>86</b>
<b>S</b>	<b>BRUKSANVISNING</b>	<b>100</b>

## **DK** INDHOLDSFORTEGNELSE

I. Generelle sikkerhedsforanstaltninger	14
II. Komponenter	18
III. Installation og drift	18
IV. Intern vedligeholdelse	23
V. Fejlfinding	24
VI. Garantibestimmungen	25
VII. Produktblad	26

## **F** TABLE DES MATIÈRES

I. Consignes generales de securite	28
II. Composants	32
III. Installation et fonctionnement	32
IV. Entretien interne	37
V. Dépannage	38
VI. Conditions de garantie	39
VII. Donnees techniques / product fiche	40

## **GB** TABLE OF CONTENTS

I. General Safety Precautions	42
II. Components	46
III. Installation and operation	46
IV. Internal maintenance	51
V. Trouble shooting	52
VI. Guarantee conditions	53
VII. Technical data/product fiche	54

## **I** INDICE

I. Precauzioni generali per la sicurezza	56
II. Componenti	60
III. Installazione e funzionamento	60
IV. Manutenzione interna	65
V. Risoluzione dei problemi	66
VI. Condizioni di garanzia	67
VII. Dati tecnici/scheda prodotto	68

## **N** INNHOLDSFORTEGNELSE

I. Generelle sikkerhetsforholdsregler	70
II. Komponenter	74
III. Installasjon og drift	74
IV. Vedlikehold innvendig	79
V. Feilsøking	80
VI. Garantibetingelser	81
VII. Tekniske data	82

## **NL** INHOUDSOPGAVE

I. Algemene veiligheidsrichtlijnen	84
II. Onderdelen	88
III. Installatie en bedrijf	88
IV. Onderhoud binnenkant	92
V. Problemen oplossen	94
VI. Garantiebepalingen	95
VII. Technische gegevens/productfiche	96

## **S** INNEHÅLLSFÖRTECKNING

I. Säkerhetsanvisningar
II. Komponenter
III. Installation och drift
IV. Underhåll invändigt
V. Felsökning
VI. Garantivillkor
VII. Tekniska data

## **D** ALLGEMEINE SICHERHEIT

Aus Sicherheitsgründen bitten wir Sie, die Bedienungsanleitung vor Inbetriebnahme sorgfältig zu lesen! Personen, die mit der Bedienungsanleitung nicht vertraut sind, dürfen das Gerät nicht bedienen.

- A. Kein beschädigtes Kabel verwenden.
- B. Kabel nicht zusammendrücken oder knicken.
- C. Unbedingt waagrecht aufstellen.
- D. Nicht vor geöffneten Fenstern aufstellen.
- E. Nicht mit Chemikalien in Kontakt bringen.
- F. Nicht bei Wärmequellen aufstellen.
- G. Nicht in Wasser eintauchen.
- H. Kein Flüssigkeiten verschütten.



A

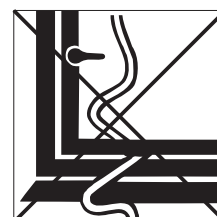

B

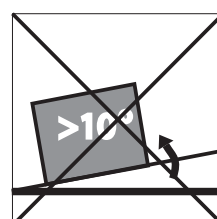

C

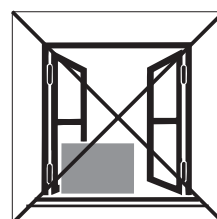

D



E



F

## **DK** SIKKERHED GENERELT

Læs denne brugsanvisning grundigt igennem af hensyn til sikkerheden! Personer, som ikke er fortrolige med brugsanvisningens indhold, må ikke anvende dette apparat. Vi anbefaler, at De gemmer denne brugsanvisning et sikkert sted med henblik på senere brug.

- A. Brug ikke beskadigede kabler.
- B. Kabel må ikke sættes i klemme eller knækkes.
- C. Anbringes på et plant gulv.
- D. Må ikke anbringes ved et åbent vindue.
- E. Må ikke komme i kontakt med kemikalier.
- F. Må ikke anbringes ved en varmekilde.
- G. Må ikke sænkes ned i vand.
- H. Pas på med at spilde.



G



H

## **E** MEDIDAS DE SEGURIDAD

¡Consulte atentamente el modo de empleo y preste atención a las medidas de seguridad! Aquellos que no estén familiarizados con estas medidas de seguridad, no deben utilizar este producto. Aconsejamos guardar en sitio seguro este manual para poder consultar en caso necesario.

- A. No utilizar un cable deteriorado.
- B. No averiar o doblar el cable.
- C. Colocar en superficie llana
- D. No colocar delante de ventana abierta.
- E. No poner en contacto con productos químicos.
- F. No poner en contacto con fuente de calor.
- G. No sumergir en líquidos.
- H. No verter líquidos.

## **F** SÉCURITÉ GÉNÉRALE

Par mesure de sécurité, consulter attentivement ce manuel d'instructions! Les personnes qui ne sont pas familiarisées avec ce manuel d'instructions, ne doivent pas utiliser ce produit. Nous vous conseillons de ranger ce manuel d'instructions à un endroit sûr pour pouvoir le consulter ultérieurement.

- A. Ne pas utiliser de câble endommagé.
- B. Ne pas serrer ou plier le câble.
- C. Placer sur une surface plane.
- D. Ne pas placer devant une fenêtre ouverte.
- E. Ne pas mettre en contact avec des produits chimiques.
- F. Ne pas placer auprès d'une source de chaleur.
- G. Ne pas immerger.
- H. Ne pas renverser.

## **GB** GENERAL SAFETY

For safety reasons, please read this manual carefully before operating. Persons who are not familiar with this manual must not use this appliance. We strongly recommend keeping this manual in a safe place for future reference.

- A. Do not use a damaged cable.
- B. Do not clamp or bend the cable.
- C. Do not place unevenly.
- D. Do not place in front of an open window.
- E. Do not bring in contact with chemicals.
- F. Do not place near a heat source.
- G. Do not immerse in water.
- H. Do not spill.



A

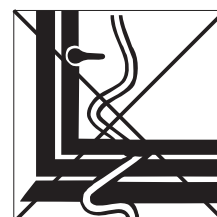

B

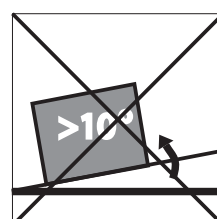

C

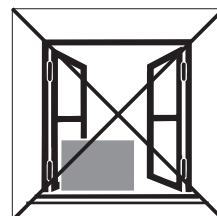

D



E



F

## **I** SICUREZZA

Per motivi di sicurezza, si raccomanda di leggere attentamente il manuale prima di utilizzare l'apparecchio. Le persone che non conoscono il funzionamento del prodotto non devono usarlo. Si raccomanda di riporre il manuale in un luogo sicuro per future referenze.

- A. Non usare il cavo, se danneggiato.
- B. Non bloccare o piegare il cavo.
- C. Collocare l'apparecchio su una superficie piana.
- D. Non collocare l'apparecchio davanti alla finestra aperta.
- E. Non porlo a contatto con prodotti chimici.
- F. Non posizionarlo vicino ad una fonte di calore.
- G. Non immergerlo nell'acqua.
- H. Non versare liquidi sull'apparecchio.



G



H

## **N** GENERELL SIKKERHET

Av sikkerhetshensyn ber vi deg lese denne håndboken nøye før drift. Personer som ikke har gjort seg kjent med denne håndboken, må ikke bruke apparatet. Vi anbefaler på det sterkeste at du tar vare på denne håndboken, slik at du kan slå opp i den ved senere anledninger.

- A. Bruk ikke en skadet ledning.
- B. Klem eller bøy ikke ledningen.
- C. Plasser ikke apparatet på et ujevnt underlag.
- D. Plasser ikke apparatet foran et åpent vindu.
- E. La ikke kjemikalier komme i berøring med apparatet.
- F. Plasser ikke apparatet i nærheten av varmekilder.
- G. Legg aldri apparatet i vann.
- H. Søl ikke væske på apparatet.

## **NL** VEILIGHEID ALGEMEEN

Bestudeer voor de veiligheid deze gebruiksaanwijzing zorgvuldig! Personen, die met de gebruiksaanwijzing niet vertrouwd zijn, mogen apparaat niet gebruiken. Wij raden u aan deze gebruiksaanwijzing op een veilige plaats te bewaren voor latere raadpleging.

- A. Gebruik geen beschadigde kabel.
- B. Kabel niet afklemmen of knikken.
- C. Plaats op een vlakke ondergrond.
- D. Niet voor een open raam plaatsen.
- E. Niet met chemicaliën in contact brengen.
- F. Niet bij een warmtebron plaatsen.
- G. Niet onderdompelen.
- H. Niets morsen.

## PL OGÓLNE ZASADY BEZPIECZEŃTWA

Dla własnego bezpieczeństwa przeczytaj dokładnie treść instrukcji obsługi! Osobom, które nie zapoznały się z instrukcją obsługi niniejszego urządzenia, zabrania się z niego korzystać. Radzimy przechowywać instrukcję obsługi w bezpiecznym miejscu, aby w razie potrzeby móc skorzystać z niej w przyszłości.

- A. Nie używać uszkodzonego przewodu zasilającego.
- B. Nie uciskać ani nie zginać przewodu.
- C. Urządzenie umieścić na płaskim podłożu.
- D. Nie umieszczać urządzenia przed otwartym oknem.
- E. Nie stosować żadnych środków chemicznych.
- F. Nie umieszczać w bezpośrednim sąsiedztwie źródeł ciepła.
- G. Nie zanurzać w wodzie.
- H. Nie rozlewać cieczy.



A

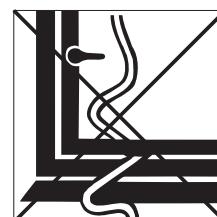

B

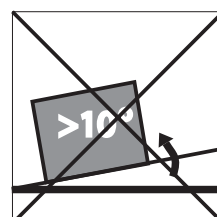

C

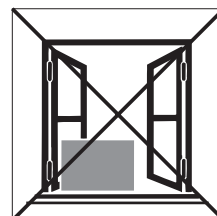

D



E



F

## S ALLMÄN SÄKERHET

Av säkerhetsskäl, läs noga igenom denna bruksanvisning innan du använder enheten. Personer som inte har satt sig in i denna bruksanvisning får inte använda denna apparat. Vi rekommenderar starkt att denna bruksanvisning förvaras på ett säkert ställe för framtida referens.

- A. Använd inte en trasig sladd.
- B. Sladden får inte klämmas eller böjas.
- C. Får ej placeras på ojämnt underlag.
- D. Får ej placeras framför ett öppet fönster.
- E. Får ej komma i kontakt med kemikalier.
- F. Får ej placeras nära en värmekälla.
- G. Får ej sänkas ner i vatten.
- H. Spill inte vätska på enheten.





G



H

## PICTURES

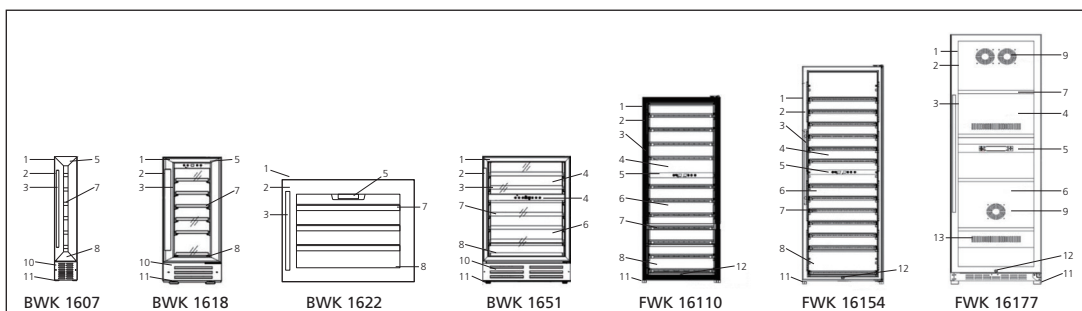

	DK	FR	GB	NO	NL	SE
1	Kabinet	Corps d'armoire	Cabinet body	Kabinett-hoveddelen	Behuizing van de koelkast	Ytterhölje
2	Låge	Porte	Door	Dør	Deur	Dörr
3	Håndtag	Poignée	Handle	Håndtak	Handgreep	Handtag
4	Øvre zone	Zone supérieure	Upper zone	Øvre sone	Bovenste zone	Övre zon
5	Kontrol-panel	Panneau de commande	Control panel	Kontroll-panel	Bedienings-paneel	Kontroll-panel
6	Nedre zone	Zone inférieure	Lower zone	Nedre sone	Onderste zone	Undre zon
7	Hylde	Étagère	Shelf	Hylle	Plank	Hyllor
8	Kort hylde	Petite étagère	Short shelf	Kort hylle	Kort schap	Kort hylla
9	Ventilator	Ventilateur	Fan	Vifte	Ventilator	Fläkt
10	Forreste tremmer	Évent frontal	Front louver	Ventilasjonsåpninger foran	Voorste jaloezie	Ventilationsgaller
11	Justerbar fod	Pied réglable	Adjustable foot	Justerbar fot	Aanpasbare voet	Justerbar fot
12	Lås	Verrou	Lock	Lås	Slot	Lås
13	Indløb til kølig luft	Entrée d'air de refroidissement	Cooling air inlet	Kjøleluftinntak	Inlaat koel-lucht	Kylluftsgaller

Picture 1

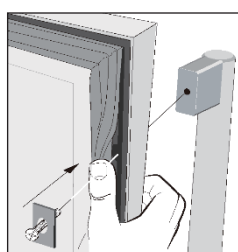

Picture 2

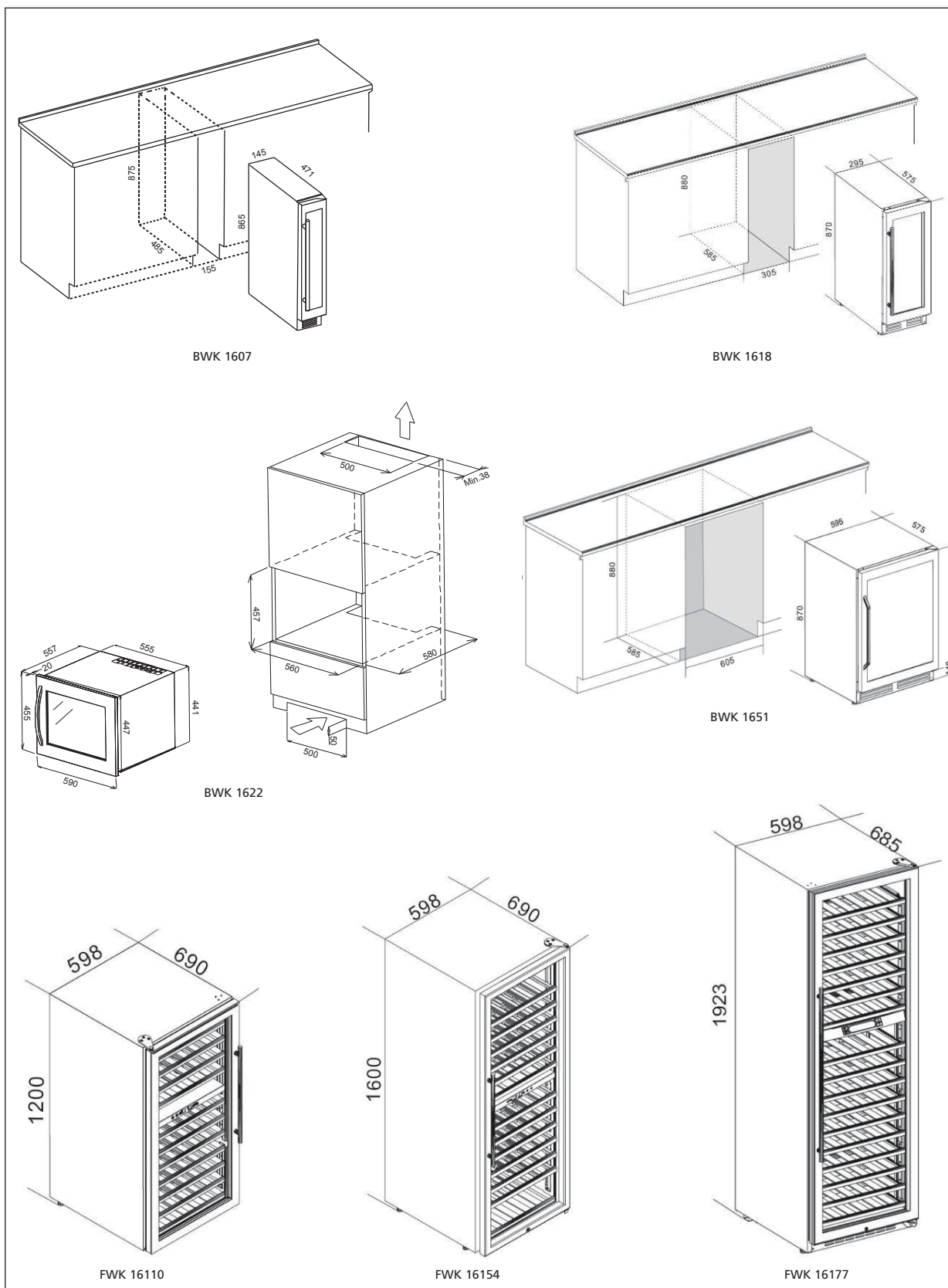

Picture 3

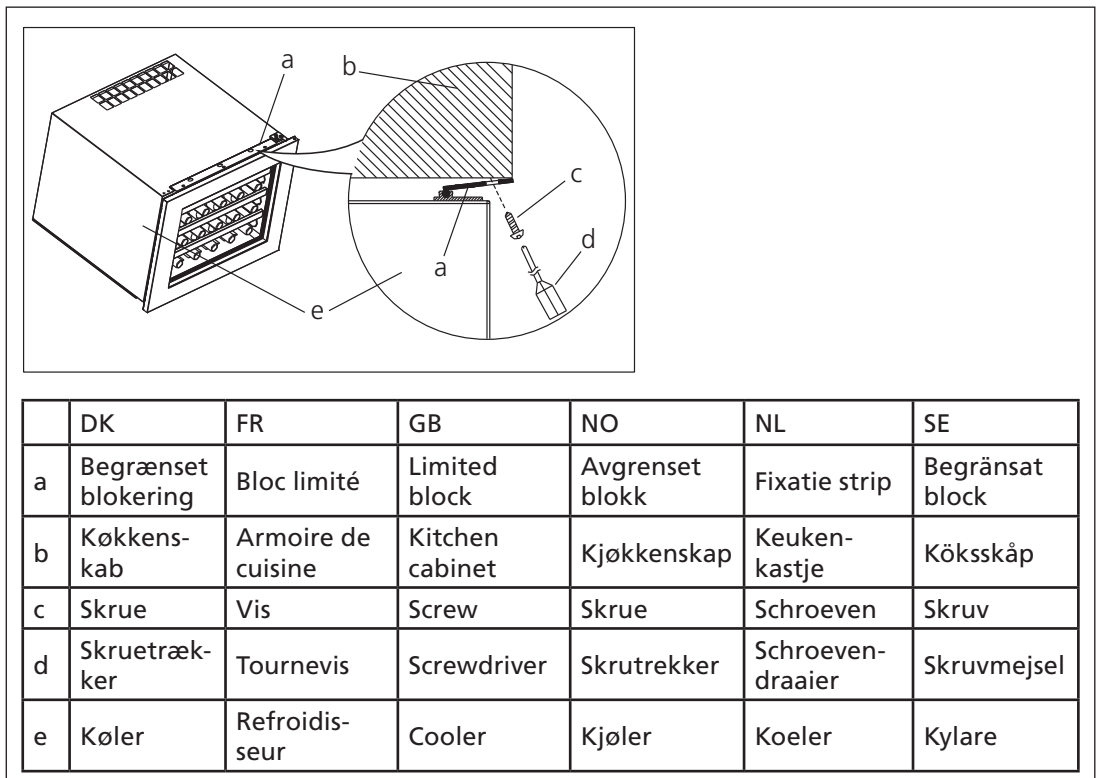

Picture 4

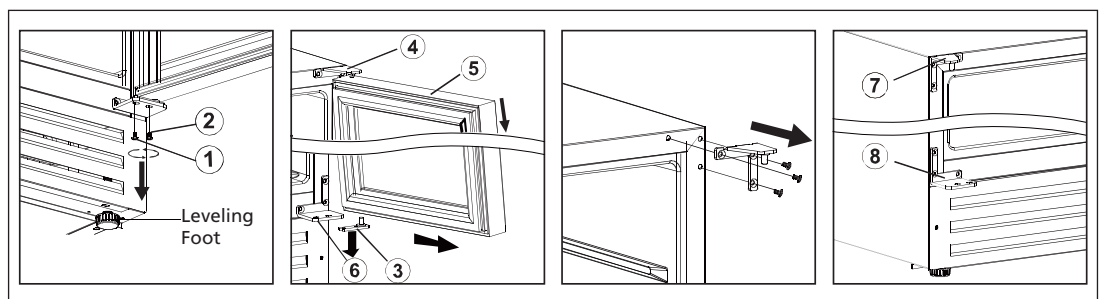

Picture 5-1

Picture 5-2

Picture 5-3

Picture 5-4

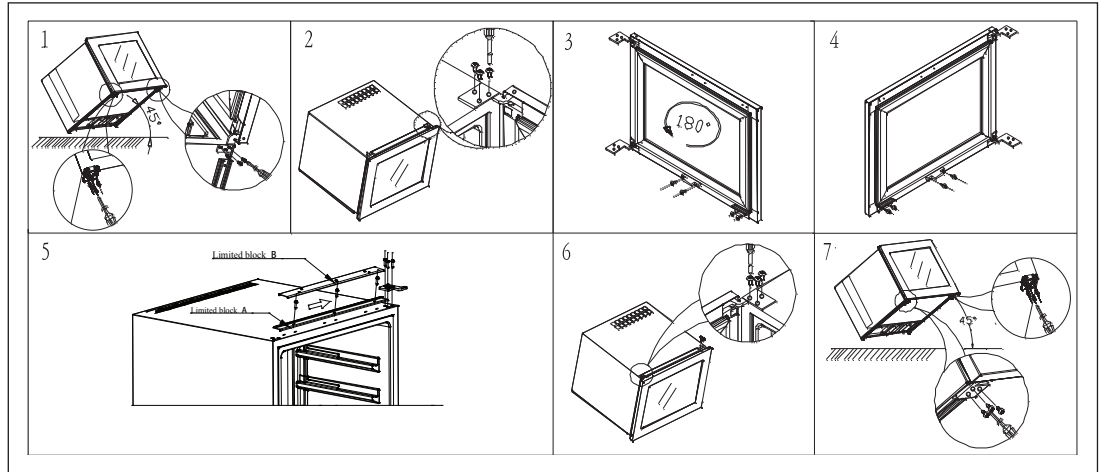

Picture 6

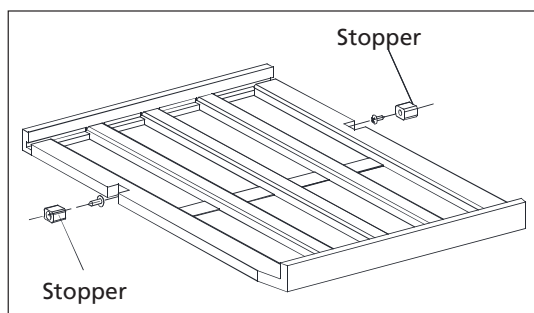

Picture 7

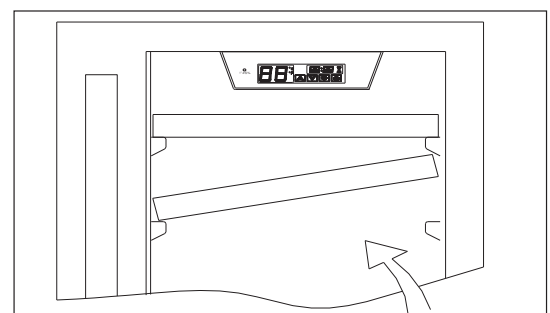

Picture 8

## I GENERELLE SIKKERHEDSFORANSTALTNINGER

Læs denne brugervejledning grundigt, før du tager apparatet i brug, og gem den til senere brug. Produkt skal installeres på en sådan måde, at den overholder lokale og nationale bestemmelser, vedtægter og standarder. Dette produkt er beregnet til at blive brugt som en vinkøler i private hjem og er kun egnet til brug i tørre omgivelser, under normale husstandsforhold, indendørs i stue, køkken og garage. Brug kun produktet til afkøling af vin. Brug ikke produktet til andet end som beskrevet i denne manual.



### VIGTIGT

- Installationen skal være udført helt i overensstemmelse med lokalt gældende forskrifter, bestemmelser og standarder.
- Apparatet er kun beregnet til indendørs brug på tørre steder.
- Kontroller netspændingen.
- Dette apparat er kun egnet til en effektivt jordet stikkontakt, tilslutningsspænding 220-240 V/ 50 Hz.
- Apparatet **SKAL** altid være tilsluttet til en effektivt jordet stikkontakt. Hvis strømforsyningen ikke er effektivt jordet, må De under ingen omstændigheder tilslutte apparatet.
- Stikket skal altid være lettilgængeligt, når apparatet er tilsluttet.
- Læs denne brugervejledning grundigt igennem og følg anvisningerne heri.

Inden apparatet tilsluttes, skal man kontrollere, at:

- tilslutningsspændingen er i overensstemmelse med den spænding, der er angivet på typepladen;
- stikkontakten og strømforsyningen er egnede til apparatet;
- stikket på ledningen passer ind i stikkontakten;
- apparatet står på et stabilt og jævnt gulv.

Bed en autoriseret elektriker om at kontrollere den elektriske installation, hvis De ikke er sikker på, at alt er i orden.

- Vinkøleren er en sikker enhed, som er fremstillet i overensstemmelse med CE-sikkerhedsstandarder. Som ved alle andre elektriske apparater skal man alligevel udvise forsigtighed.
- Luftind- og udløbene må aldrig dækkes til.
- Tag altid stikket ud af stikkontakten, før apparatet eller en del af apparatet skal rengøres eller udskiftes.
- I lighed med alle andre elektriske apparater skal man af sikkerhedsgrunde altid være forsigtig, hvis børn opholder sig i nærheden af dette apparat.
- Lad altid eventuelle reparationer – foruden den regelmæssige vedligeholdelse – udføre af en autoriseret servicemontør eller Deres leverandør. Hvis ikke, kan garantien bortfalde.
- Tag altid apparatets stik ud af stikkontakten, når apparatet ikke er i brug.

- En beskadiget netledning må kun udskiftes af leverandøren eller en autoriseret person hhv. kundeservice.
- Dette apparat er ikke beregnet til at bruges af personer (herunder børn) med nedsatte fysiske, sensoriske eller mentale evner, eller som mangler erfaring og viden, med mindre de har fået supervision eller instruktion om brugen af apparatet af en person med ansvaret for deres sikkerhed.
- Børn bør være under opsyn, så det sikres, at de ikke leger med apparatet.
- Dette apparat kan bruges af børn fra 8 år og af personer med reducerede fysiske, sansemæssige eller mentale evner eller manglende erfaring og viden, hvis de er blevet vejledt eller instrueret i brugen af apparatet på en sikker måde og forstår de dermed forbundne farer.
- Børn må ikke lege med apparatet.
- Rengøring og brugervedligeholdelse må ikke foretages af børn uden vejledning.



### **BEMÆRK!**

- Brug aldrig apparatet, hvis netledningen eller stikket er beskadigede. Ledningen må aldrig sættes i klemme og kontakt med skarpe kanter skal undgås.
- Hvis anvisningerne ikke følges, kan dette medføre at garantien på apparatet bortfalder.
- Løft altid apparatet med to personer.



## ADVARSEL!

- Hold ventilationsåbningerne i kabinettet eller i den indbyggede struktur fri for obstruktion.
- Brug ikke mekanisk udstyr eller andre midler til at fremskynde afrimningen, end dem, der anbefales af producenten.
- Undgå at beskadige kølekredsløbet.
- Brug ikke elektriske apparater inde i apparatets opbevaringsrum, medmindre de er af den type, der anbefales af producenten.
- Opbevar aldrig eksplosive stoffer, såsom spraydåser med et brændbart drivmiddel, i dette apparat.

### FØR DU BRUGER DIN VINKØLER FOR FØRSTE GANG:

Sørg for, at vinkøleren forbliver i en oprejst position under transport. Når apparatet tages ud af emballagen, skal du sørge for, at det er i god stand. Hvis der er nogen problemer med vinkøleren, bedes du kontakte et autoriseret servicecenter med det samme.

- Anbring apparatet på en plan gulvflade, der vil være stærk nok til at bære det, når det er på fuld kapacitet. For at ændre højden af din vinkøler, kan du justere de justerbare ben i bunden af apparatet.
- Brug ikke denne vinkøler til anvendelser, som ikke er tilsigtede. Ved skader, der opstår af forkert brug eller uautoriseret reparation, bortfalder garantien.
- For korrekt luftcirkulation skal du opretholde en 50mm minimum afstand mellem bagsiden af vinkøleren og væggen.
- Brug ikke denne vinkøler i overdrevent fugtige miljøer.
- Hold vinkøleren væk fra direkte sollys.
- Hold vinkøleren væk fra farlige materialer eller brændbare/antændelige stoffer.



### FORSIGTIG:

- **FARE RISIKO FOR INDESPÆRRING AF BØRN:** En tom vinkøler kan være farlig for børn. Fjern eventuelle låse, låg og/eller døre fra ubrugte eller kasserede apparater for at forhindre børn fra indespærring og kvælning. Lad aldrig børn betjene, lege med eller kravle inden i apparatet.

## II KOMPONENTER

Pic. 1

## III INSTALLATION OG DRIFT

### Udpakning og rengøring af vinkøleren

- Fjern den udvendige og indvendige emballage



- Lad apparatet stå oprejst i ca. 2 timer før du tilslutter det til strømkilden, hvilket hjælper med at reducere risikoen for en systemfejl i køleren på grund af håndtering under transport.
- Brug en blød klud til at rengøre den indvendige overflade med lunkent vand.
- Installer det medfølgende håndtag ved at følge disse trin: pic. 2
  - 1..Fjern pakningen på indersiden af lågen for at blot lægge de to skruehuller.
  2. Installer håndtaget stramt med de medfølgende skruer og skiver
  3. Klargør og genopret pakningen.

### Installation

Pic. 3

#### BWK 1622

1. Når vinkælderen er monteret i køleren, skal du justere den begrænsede blokering (a) tæt på køleren (e)
2. Stram de 3 skruer igennem den begrænsede blokering (a) og skru holderen på køleren (e). pic. 4

### Vend lågens svingretning (kun BWK 1607, BWK 1618, og BWK 1651)

Bemærkninger:

Vejledningen er baseret på en enhed med et i forvejen installeret højre hængsel. For at vende døren fra højre hængsel til venstre hængsel, skal du have to nye reservedele klar: et øvre venstre hængsel, og et nedre venstre hængsel.

Alle afmonterede dele skal gemmes til at genmontere lågen, undtagen dem mærket med "Brugt".

1. Åbn lågen, løsn de 2 skruer ① og ②. (pic. 5-1).
2. Fjern forsigtigt lågen fra øverste højre hængsel ④ og sørg for, at den ikke bliver ridset. Tag støttestangen ③ ud fra lågens hul til hængslet. (pic. 5-2.)
3. Træk de ⑥ udsmykkende plastpropper ud, der dækker de reservede hængsel-skruehuller i forreste venstre hjørne af kabinettet og flyt dem til højre side
4. Skru det øverste højre hængsel ④ (Brugt) og nederste venstre hængsel ⑥ (Brugt) ud fra kabinettet. (pic. 5-3.) Monter det øverste venstre hængsel ⑦ og nederste venstre hængsel ⑧ i venstre side af kabinettet. Sørg for, at skruerne er strammet. (pic. 5-4.)
5. Sæt lågen på hovedet og monter den til de venstre hængsler ved at følge de modsatte trin for nedtagning af lågen som beskrevet ovenfor.
6. Dæk hængsel-skruehullerne på højre side med de ⑥ udsmykkende plastbolte.

BWK 1622: pic. 6

## Arbejds klima

- Apparatet er beregnet til drift fra SN/N klima (se nedenstående klimaklasse-figur). Det anbefales at opretholde den omgivende på omkring 22 - 25°C, hvilket hjælper apparatet med at arbejde med lavt strømforbrug.
- Hvis den omgivende temperatur er over eller under det anbefalede klima, kan udførelsen af enheden blive påvirket. For eksempel kan den indstillede temperatur på 4 - 22°C ikke nås, hvis apparatet kører i ekstremt kolde eller varme forhold, da det forårsager indvendige temperatursving.

Klimaklasse	Omgivende temp.
SN	10 - 32 °C
N	16 - 32 °C
ST	18 - 38 °C
T	18 - 43 °C

## Vinopbevaring

- Standardhylderne er optimeret til Bordeaux-flaskelagring. Det maksimale antal flasker kan variere efter de forskellige størrelser eller mål af de vinflasker, du gemmer, samt antallet af hylder, som er pre-installeret i vinkøleren. (pic. 7)
- Der er to designs til udtrækningshylder:
  1. Hylderne er uden teleskopiske skinner, men med en plastprop på hver side af hyldens spor for at forhindre flaskerne i at falde ud.
  2. Hylderne er med teleskopiske skinner, som har indbyggede propper.
- For at undgå at beskadige lågens pakning, skal du sørge for, at lågen åbnes helt, inden du trækker hylderne ud.
- Hvis vinkøleren skal stå tom i lange perioder anbefales det, at apparatet frakobles og efter omhyggelig rengøring, at lågen står på klem, så luften kan cirkulere inde i kabinettet for at undgå eventuel kondens, skimmel eller dannelse af dårlig lugt.

## Tips til energibesparelse

- Apparatet bør placeres væk fra varmeproducerende apparater og væk fra direkte sollys.
- Sørg for, at enheden er tilstrækkeligt ventileret. Dæk aldrig ventilationshullerne.
- Åbn kun lågen, når det er nødvendigt. Undgå at lade lågen stå åben i lange perioder samt at åbne/lukke lågen ofte.

## Kontrolpanel til drift

### BWK 1607 Enkeltzone

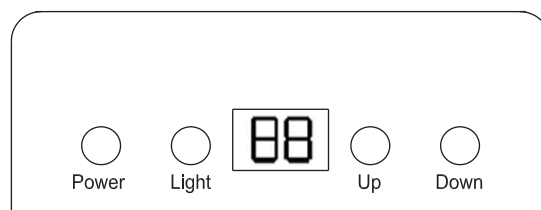

### BWK 1618 Enkeltzone

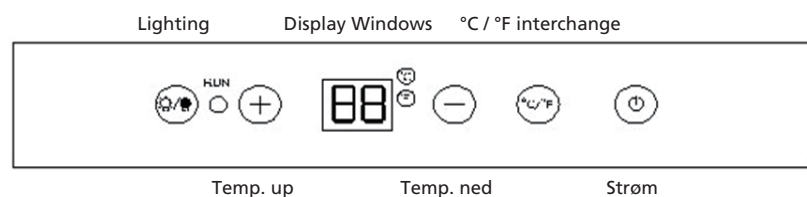

## Temperaturindstilling

- Temperaturen indstillingsområde er 4-22°C (BWK 1607, 5-18°C).
- Du skal direkte røre ⊕ eller ⊖ mærket for at indstille vinkølerens temperatur, som du ønsker.

DK

- Den første berøring på mærke ⊕ eller ⊖ vil huske den tidligere indstillede temperatur, som er vist i det digitale vindue. Hvis apparatet kører efter en strømafbrydelse (eller efter at have været frakoblet), eksisterer den tidligere indstillede temperatur ikke og erstattes af standardtemperatur på 12°C.
- Tryk på ⊕ mærket for at øge den indstillede temperatur med 1°C. Modsat skal du trykke på ⊖ mærket for at sænke den indstillede temperatur med 1°C.
- Den reelle temperatur inde kabinettet vil blive vist efter 10 sekunder uden at blive rørt.

### Kontrolpanel til drift

BWK 1622  
Enkeltzone

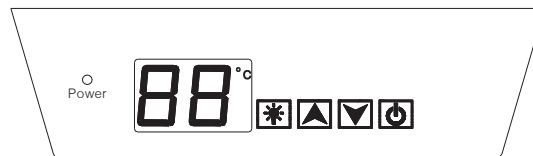

### Alarm ved åben dør i for lang tid

- Når du glemmer at lukke døren, eller hvis døren ikke er lukket helt, vil alarmen gå efter 5 minutter. Luk venligst døren helt, så den kolde energi ikke går tabt.

### Temperaturalarm

- Hvis den indre temperatur er højere end 23°C, vises "HI" i displayet, og alarmen går kontinuerligt efter en time. Den oplyser, at den indre temperatur er for høj, og at du skal kontrollere årsagen.
- Hvis den indre temperatur er lavere end 0°C, vises "LO" i displayet, og alarmen og fejlindikatoren går på samme tid.
- Når du tager en af disse hylder ud af skinnerummet, skal du vippe hylden som vist på billedet pic. 8 og trække den ud.

### Kontrolpanel til drift

BWK 1651  
FWK 16110  
FWK 16154  
Dobbeltzone

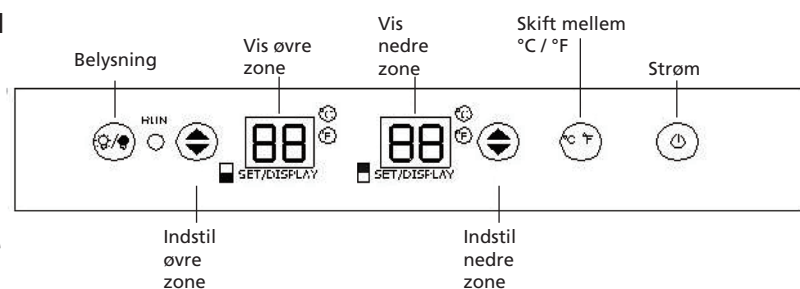

### Power Tænd/Sluk

- Når apparatet bliver sluttet til en stikkontakt, tænder det automatisk.
- Tryk på Power-mærket (⏻) for at slukke (eller tænde) apparatet.

### Temperaturindstilling

- Temperaturindstillingsintervallerne er 5-12°C i den øvre zone og 12-22°C i den nedre zone.
- Tryk (⬆️) for den ønskede zone én gang. Displayet med digitale blink indikerer, at zonen er klar til temperaturindstilling.
- Tryk (⬆️) for at indstille den ønskede temperatur. Temperaturen vil stige 1°C for hver gang, der trykkes på knappen. Når den maksimale værdi for zonen er nået, vil den fortsætte fra den laveste værdi.
- Efter 5 sekunder vil displayet skifte tilbage til at vise den aktuelle temperatur.

## Kontrolpanel til drift

### FWK 16177 Dobbeltzone

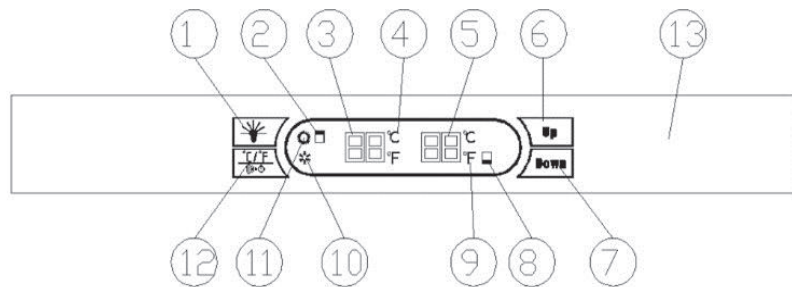

1	Belysning	8	Nedre zone
2	Øvre zone	9	°C/°F
3	Temperatur, øvre zone	10	Lys "Kompressor arbejder"
4	°C/°F	11	Lys "Opvarmning arbejder"
5	Temperatur, nedre zone	12	Skift imellem °C / °F
6	Indstilling "Op"		
7	Indstilling "Ned"		

### Power Tænd/Sluk

- Når apparatet bliver sluttet til en stikkontakt, tænder det automatisk. For at slukke, skal stikket tages ud.

### Temperaturindstilling

- Temperaturindstillingsintervallerne er 5-12°C i den øvre zone og 12-22°C i den nedre zone.
- Vælg zone, der skal justeres, ved at trykke en gang på: "OP" for den øvre zone eller "NED" for den nedre zone. Displayet med digitale blink indikerer, at zonen er klar til temperaturindstilling.
- Tryk "OP" eller "NED" for at indstille den ønskede temperatur. Temperaturen vil ændres med 1°C for hver gang, der trykkes på knappen. Efter 5 sekunder vil displayet skifte tilbage til at vise den aktuelle temperatur i zonen.



### Advarsel

- For at undgå at beskadige kompressoren, skal du ikke tænde for apparatet igen inden for 5 minutter, efter at du har slukket det.
- Hvis enheden ikke er tilsluttet, hvis strømmen er gået, eller hvis enheden er slukket, skal du vente 3 til 5 minutter, før du genstarter enheden. Hvis du forsøger at genstarte enheden før denne forsinkelse, vil vinkøleren ikke starte.

### Indvendig belysning Tænd/Sluk

- Tryk på belysningsknappen for at tænde (eller slukke) den indvendige kølige LED-belysning.
- Belysningen vil være tændt konstant, hvis den ikke bliver slukket med undtagelse af FWK 16177, hvor det automatisk slukker efter 20 minutter. BWK 1607 & BWK 1622, hvor det automatisk slukker efter 10 minutter.
- For BWK 1607 & BWK 1622: Hvis du vil have LED-lyset til at forblive tændt kontinuerligt, er dette muligt. Tryk og hold "LIGHT"-knappen nede i 5 sekunder, så displayet viser "LP". Efter 4 sekunder vil displayet vende tilbage til normal, og lyset forbliver tændt, indtil det bliver slukket manuelt. Hvis du ønsker at vende tilbage og spare strøm (anbefales), skal du trykke og holde

“LIGHT”-knappen nede i 5 sekunder. Herefter vil displayet vise “LF”, og efter 4 sekunder vil displayet vende tilbage til normal, og lyset vil automatisk slukkes efter 10 minutter.

#### Bemærk!

- Den første gang du bruger apparatet, eller genstarter apparatet efter at have været slukket i længere tid, kan du finde et par graders varians mellem den indstillede temperatur og den viste temperatur. Det er normalt, og hele apparatet vil være i orden efter et par timers drift.

#### Temperaturvisning

- Temperaturen vises digitalt, hvilket er det letteste at aflæse. Det digitale vises som den indstillede temperatur, når du indstiller temperaturen, og den vil ændres til at være den reelle temperatur af det indvendige kabinet efter 5 sekunder uden at blive rørt.
- Når temperatursonden er ude af drift, vil displayet vise “HH” eller “LL” i stedet for en digital figur, mens en konstant brummende lyd høres. I tilfælde af dette sker, er dette apparat hensynsfuldt designet til at fortsætte periodisk drift af kompressor og ventilatorer, som hjælper med at holde kulden inde i skabet for at beskytte dine opbevarede vine.



#### Advarsel

For at undgå at ødelægge dine vine, anbefales det stærkt at få apparatet repareret med det samme, da den overskydende periodiske drift ikke kan sikre, at apparatet opnår den temperatur, du har indstillet.

#### Vælg Fahrenheit eller Celsius

Tryk på knappen , for at skifte imellem Fahrenheit (°F) og Celsius (°C). For BWK1618 kan der skiftes ved samtidig at trykke på “+” og “-” i 5 sekunder.

#### Sikkerhedslås

- Lås er en valgfri funktion. Hvis din vinkøler har en sådan funktion, bør en nøgle være fastgjort inde i emballagen af denne manual.
- Sæt nøglen i låsen og drej den mod uret for at låse lågen op. For at låse den, skal du følge den omvendte fremgangsmåde. Gem venligst nøglen sikkert.

## IV INTERN VEDLIGEHOLDELSE



Dit kabinet er nemt at betjene og har bevist sin pålidelighed; Det vil give langvarig tilfredshed, hvis du følger de enkle trin for vedligeholdelse og rengøring, som er anført nedenfor:

- Afbryd strømforsyningen før rengøring af enhedens kabinet.
- Fjern alle vine og hylder.
- Rengør enhedens interiør med varmt vand og et neutralt rengøringsmiddel.
- Tør alle overflader.
  
- Udskift det aktive kulfilter i det øverste ventilationshul i kabinettet hvert halve år (din forhandler har dette tilbehør på lager).
- Fjern støv fra kondensatoren (metalskærmen på bagsiden af kabinettet) to gange om året.
- Sørg for, at strømstikket tages ud inden rengøring af bagsiden af kabinettet, eller før du flytter det.
- Rengør indersiden af kabinettet grundigt en gang om året, efter at have trækket stikket ud og tømt det (brug våd cloth et mildt rengøringsmiddel, skyl derefter grundigt)

### Bemærk:

- a. Brug ikke slibende rengøringsmidler til at rengøre vinkøleren.
- b. Brug mildt sæbevand til at rengøre enhedens dørforsegling.
- c. For at sikre en effektiv drift skal du også grundigt rengøre bagsiden og bunden af vinkøleren. Sørg for, at strømforsyningen er slukket inden rengøring af bagsiden og bunden af vinkøleren.

### Flytning af vinkøleren

- Fjern alle genstande.
- Tape alle løse genstande (hylder) sikkert fast inde dit apparat.
- Drej det justerbare ben op til basen for at undgå skader.
- Tape døren lukket.
- Sørg for, at apparatet forbliver sikkert i oprejst position under transport. Beskyt også uden for apparatet med et tæppe eller lignende.

## V FEJLFINDING

Inden du anmoder om service, skal du først selv gennemlæse nedenstående skema.

Problem	Mulig årsag / foranstaltning
Vinkøleren fungerer ikke	Ikke tilsluttet.
	Belysningen er slukket.
	Afbryderen er udløst, eller der er sprunget en sikring.
Vinkøleren er ikke kold nok	Tjek temperaturkontrolindstillingen.
	Det eksterne miljø kan kræve en højere indstilling. Lågen åbnes for ofte.
	Lågen er ikke helt lukket. Lågens pakning er ikke forsegleet korrekt.
Hyppig automatisk tænd og sluk	Rumtemperaturen er varmere end normalt.
	Der er en stor mængde indhold i vinkøleren.
	Lågen åbnes for ofte. Lågen er ikke helt lukket.
	Temperaturkontrollen er ikke indstillet rigtigt. Lågens pakning er ikke forsegleet korrekt.
Belysningen fungerer ikke	Ikke tilsluttet.
	Afbryderen er udløst, eller der er sprunget en sikring. Belysningen er slukket.
For meget vibration.	Kontroller, at apparatet står vandret.
	Kontroller, at sikre ingen dele inden i kabinettet eller i kompressorkammeret er løse.
Vinkøleren laver for meget støj	Den raslende lyd kan komme fra kølelegemet, hvilket er normalt.
	Når hver cyklus slutter, kan du høre klukkende lyde forårsaget af kølelegemet.
	Sammentrækning og udvidelse af de indvendige vægge kan forårsage sprængende og knitrende lyde. Apparatet står ikke vandret.
Lågen vil ikke lukke ordentligt.	Vinkøleren står ikke vandret.
	Lågen blev vendt og ikke installeret korrekt. Pakningen er snavset.
	Hyldeerne er ude af position.
Displayet vises med "HH" eller "LL" i stedet for en digital figur, og/eller med en kontinuerlig summelyd.	Temperaturføleren er ude af drift.
Dug på overfladen af kabinettet	Der er frost på overfladen af vinkabinet, især på glaslågen, hvis kabinettet er installeret i et fugtigt rum. Dette skyldes, at fugten i luften kommer i kontakt med kabinettet. Tør det venligst væk med en tør klud.



## VI GARANTIBESTEMMELSER

Der er 2 års garanti på vinkøler. Perioden indledes på købsdagen. Alle materiale- og produktionsfejl vil blive repareret eller udskiftet gratis inden for denne periode. Følgende regler gælder:

1. Vi tilbageviser udtrykkelig alle yderligere erstatningskrav, herunder krav om indirekte skade/følgeskade.
2. Reparationer og udskiftning af komponenter inden for garantiperioden vil ikke medføre en forlængelse af garantien.
3. Garantien dækker ikke, hvis der er foretaget ændringer, monteret uoriginale dele eller foretaget reparationer af tredjepart.
4. Normale sliddele, såsom filteret, dækkes ikke af garantien.
5. Garantien gælder kun ved fremvisning af den originale, daterede faktura, og hvis der ikke er foretaget nogen ændringer.
6. Garantien dækker ikke skader forårsaget af misligholdelse eller handlinger, der afviger fra anvisningerne i denne brugervejledning.
7. Transportomkostninger og risici i forbindelse med transporten af vinkøler eller komponenter til anlægget altid er for kundens regning.
8. Skader, der skyldes, at de passende Qlima-filtre ikke er brugt, bliver ikke dækket af garantien.



Elektriske apparater må ikke indgå i almindeligt usorteret husholdningsaffald: brug separate opsamlingsfaciliteter. Kontakt de kommunale myndigheder for information om muligheder for opsamling. Hvis elektriske apparater bortskaffes på losseplads eller lignende, kan farlige stoffer sive ned til grundvandet og derigennem nå fødekæden, til skade for helbred og velfærd. Ved udskiftning af gamle apparater med nye, er forhandleren forpligtet til at modtage det gamle apparat som affald uden beregning.

Elektrisk affald bør ikke smides ud sammen med husholdningsaffaldet. Indlever det venligst til et genbrugsanlæg. Spørg de lokale myndigheder eller forhandleren til råds angående genbrug.

## VII PRODUKTBLAD

Mærke	Qlima	Qlima	Qlima
Type	BWK 1607	BWK 1618	BWK 1622
Kategori af husholdningskølingsanvendelse			
Energiklasse	A	A	A
Forsyningsnet V/Hz/ph			
Årligt energiforbrug (kWh/år)	135	116	139
Netto-lagringsvolumen (liter)	20	58.5	54
Designtemperatur i andre rum			
Frostfrie rum	nej	nej	nej
Strømafbrydelsessikring (timer)			
Frysekapacitet (kg/24 timer)			
Klimaklasse	N	N/SN	N
Luftbåret lydmission (dB(A) re 1 pW)	44	40	43
Brug	Indbygget	Indbygget	Indbygget
Tilsluttet brug			Apparatet er ude
Min./Maks. opbevaringstemperatur (°C)	5-18	5-22	4-18
Strømforbrug (kWh/24h)	0.37	0.317	0.38
Strømforbrugslampe (W)	0.25	0.5	0.7
Strøm nom. (A)	0.5	1	0.5
Kompressortype	Udvekslende	Roterende	Udvekslende
Kølemiddeltpe (gr)	R600a / 16 gr.	R600a / 18 gr.	R600a / 23 gr.
Dimensioner (b x h x d) (mm)	145 x 865 x 471	295 x 870 x 575	590 x 455 x 557
Vægt (kg)	19	31.5	27
Enhedsbeskyttelse			
Isolerende blæsegas			

	Qlima	Qlima	Qlima	Qlima
	BWK 1651	FWK 16110	FWK 16154	FWK 16177
Køleskabskælder, Kælder, Vinopbevaring				
	B	B	C	C
220-240/50/1				
	200	183	239	252
	135	275	386	440
ikke tilgængelig				
	nej	nej	nej	nej
ikke tilgængelig				
ikke tilgængelig				
	ST/T	N/ST	N/ST	N/ST
	40	40	40	40
	Indbygget	Fritstående	Fritstående	Fritstående
udelukkende beregnet til at anvendes til opbevaring af vin.				
	Op 5-12 Ned 12-22	Op 5-12 Ned 12-22	Op 5-12 Ned 12-22	Op 5-12 Ned 12-22
	0.55	0.50	0.66	0.69
	0.5	0.8	0.8	0.8
	1.4	1.6	1.6	1.6
	Roterende	Roterende	Roterende	Roterende
	R600a / 43 gr.	R600a / 52 gr.	R600a / 58 gr.	R600a / 58 gr.
	595 x 870 x 575	598 x 1200 x 690	598 x 1600 x 690	598 x 1923 x 690
	43	69	82	100
IP X0				
Cyclopentan				

## I CONSIGNES GENERALES DE SECURITE

Lisez attentivement ce manuel d'utilisation avant d'utiliser l'appareil et conservez-le pour toute référence ultérieure. Installez cet appareil uniquement s'il est conforme à la législation, aux ordonnances et aux normes locales et nationales. Ce produit est destiné à être utilisé en tant que refroidisseur à vin dans des maisons résidentielles et est uniquement adapté à l'utilisation dans des lieux secs, dans des conditions normales de domicile, en intérieur dans le salon, la cuisine ou le garage. Utilisez uniquement ce produit pour le refroidissement du vin. N'utilisez pas ce produit dans d'autres buts que ce décrits dans ce guide.



### IMPORTANT

- L'installation doit entièrement répondre aux réglementations, ordonnances et normes en vigueur localement.
- L'appareil est conçu exclusivement pour une utilisation dans un lieu sec, à l'intérieur de la maison.
- Vérifiez la tension du réseau. Cet appareil est conçu uniquement pour une prise de courant avec mise à la terre avec une tension de raccordement de 230 V / 50 Hz.
- L'appareil DOIT toujours être branché sur une prise de terre. Si l'alimentation électrique n'est pas connectée à la terre, l'appareil ne doit absolument pas être branché.
- La fiche électrique doit toujours être facilement accessible lorsque l'appareil est branché.
- Lisez soigneusement ce manuel et suivez les instructions.

Avant de brancher l'appareil, vérifiez si:

- la tension de raccordement est bien la même que celle indiquée sur la plaque signalétique;
- la prise et l'approvisionnement en courant sont bien adaptés à l'appareil;
- la fiche électrique rentre bien dans la prise de contact;
- l'appareil est bien posé sur une surface plane et stable.

Si vous n'êtes pas certain que tout est en ordre, faites vérifier l'installation électrique par un professionnel.

- Le refroidisseur à vin est un dispositif sûr, fabriqué en conformité avec les normes de sécurité CE. Soyez cependant prudent lors de son utilisation, comme avec tout autre appareil électrique.
- Ne couvrez jamais la grille d'entrée et de sortie d'air.
- Débranchez toujours l'appareil avant d'en nettoyer ou d'en changer une pièce.
- Comme avec tous les appareils électriques, soyez prudent et attentif lorsque des enfants se trouvent près de l'appareil.
- Si une éventuelle réparation est nécessaire (en dehors des activités d'entretien), faites-la exécuter par un technicien agréé ou par votre distributeur. Dans le cas contraire, vous risquez d'annuler votre garantie.
- Débranchez toujours l'appareil lorsque vous ne l'utilisez pas.

- Si le cordon électrique de l'appareil est endommagé, faites-le toujours changer par votre distributeur, le service après-vente ou un technicien agréé.
- Cet appareil n'est pas conçu pour des utilisateurs (y compris les enfants) qui présentent un handicap moteur, mental ou sensoriel, ou qui manquent d'expérience et de connaissances, sauf s'ils sont surveillés par une personne responsable de leur sécurité.
- Surveillez les enfants présents, ils ne doivent en aucun cas jouer avec l'appareil.
- Cet appareil peut être utilisé par des enfants de plus de 8 ans et des personnes aux capacités physiques, sensorielles ou mentales réduites, ou manquant d'expérience et de connaissances ; il faut pour cela leur avoir fourni un encadrement ou des consignes à propos de l'utilisation sécurisée de l'appareil et leur avoir expliqué clairement les dangers potentiels.
- Ne pas laisser les enfants jouer avec l'appareil.
- Les enfants ne doivent pas être chargés du nettoyage et de l'entretien de l'appareil sauf s'ils sont encadrés.



### **ATTENTION!**

- N'utilisez jamais l'appareil avec un cordon ou une fiche électrique endommagé. Ne serrez jamais le cordon électrique et évitez tout contact avec des arêtes tranchantes.
- Le non-respect des instructions peut conduire à une annulation de la garantie de l'appareil



## AVERTISSEMENT!

- Maintenez les ouvertures de ventilation - dans l'enceinte de l'appareil ou dans la structure encastrée - non obstruées.
- N'utilisez pas de dispositifs mécaniques ou d'autres moyens pour accélérer le processus de décongélation que ceux recommandés par le fabricant.
- Ne détériorez pas le circuit de réfrigération.
- N'utilisez pas d'appareils électriques à l'intérieur des compartiments de stockage de l'appareil, à moins qu'ils ne soient recommandés par le fabricant.
- Ne stockez pas de substances explosives telles que bombes aérosols avec un agent propulseur inflammable dans cet appareil.

### AVANT D'UTILISER VOTRE REFROIDISSEUR À VIN POUR LA PREMIÈRE FOIS:

Assurez-vous que le refroidisseur à vin est maintenu vertical pendant le transport. Après avoir retiré l'appareil de son emballage, assurez-vous qu'il est en bon état. S'il y a des problèmes avec le refroidisseur à vin, veuillez contacter un centre de service habilité immédiatement.

- Placez l'appareil sur un plancher horizontal suffisamment solide pour le supporter lorsqu'il est à pleine capacité. Pour mettre à niveau le refroidisseur à vin réglez les pieds de mise à niveau situés au bas de l'appareil.
- Ne pas utiliser ce refroidisseur à vin pour des applications auxquelles il n'est pas destiné. Les dommages résultant d'une utilisation incorrecte ou de réparations non autorisées annuleront la garantie.
- Pour une circulation correcte de l'air, veuillez maintenir un dégagement minimum de 50 mm entre l'arrière du refroidisseur à vin et le mur.
- Ne faites pas fonctionner le refroidisseur à vin dans des environnements moites ou humides.
- Éloignez le refroidisseur à vin des rayons directs du soleil.
- Tenir le refroidisseur à vin hors de portée des matières dangereuses ou des substances combustibles ou inflammables.

F



### ATTENTION:

- **DANGER : RISQUE DE COINCEMENT D'UN ENFANT** Un refroidisseur à vin peut être dangereux pour un enfant. Retirez tous les cliquets, couvercles, verrous et/ou portes des appareils inutilisés ou mis au rebut pour empêcher le coincement et l'étouffement d'un enfant. Ne jamais autoriser un enfant à faire fonctionner, jouer ou ramper à l'intérieur de cet appareil.

## II COMPOSANTS

Pic. 1

## III INSTALLATION ET FONCTIONNEMENT

### Déballer et nettoyer le refroidisseur à vin

- Retirer l'emballage intérieur et extérieur



- Laisser l'appareil vertical approximativement 12 heures avant de le brancher à la source de courant, ce qui contribue à réduire le risque d'un dysfonctionnement du système de refroidissement dû aux manipulations pendant le transport.
- Utilisez un chiffon doux pour nettoyer la surface intérieure avec de l'eau tiède.
- Montez la poignée de porte fournie avec l'appareil en suivant ces étapes: pic. 2
  1. Retirez le joint du côté interne de la porte pour exposer les deux trous de vis.
  2. Montez la poignée solidement avec les vis et les rondelles fournies.
- 3. Rangez et remettez le joint

### Installation

Pic. 3

#### BWK 1622

1. Après avoir monté la cave à vin dans le refroidisseur, veuillez ajuster le bloc limité (a) près du refroidisseur (e)
2. Veuillez serrer les 3 vis par le bloc limité (a) serrez le support dans le refroidisseur (e). pic. 4

### Inversez l'ouverture des portes (BWK 1607, BWK 1618, et BWK 1651 uniquement)

Remarques:

Les instructions sont basées sur une unité avec une charnière de porte droite déjà installée. Pour inverser la porte de la charnière droite à la charnière gauche, vous devez disposer de 2 pièces de rechange neuves : une charnière supérieure gauche et une charnière inférieure gauche.

Toutes les pièces retirées doivent être mises de côté pour réinstaller la porte, sauf celles considérées comme « mises au rebut ».

- 1 Ouvrez la porte et desserrez les 2 vis ① et ②. (pic. 5-1.)
- 2 Retirez soigneusement la porte de la charnière supérieure droite ④ et empêchez les éraflures. Retirez la tige de support ③ du trou de charnière de la porte. (pic. 5-2.)
- 3 Enlevez les ⑥ bouchons plastiques décoratifs recouvrant les trous de vis réservés à la charnière sur le coin avant gauche de l'armoire et déplacez-les sur le côté droit
- 4 Dévissez la charnière supérieure droite ④ (mise au rebut) et la charnière inférieure



rière gauche ⑥ (mise au rebut) de l'armoire. (pic. 5-3.) Montez la charnière supérieure gauche ⑦ et la charnière inférieure gauche ⑧ sur le côté gauche de l'armoire. Assurez-vous que les vis sont serrées. (pic. 5-4.)

- 5 Mettez la porte à l'envers et installez-la sur les charnières gauches en suivant les étapes inverses de démontage de la porte décrites ci-dessus.
- 6 Couvrez les trous de vis de la charnière à droite avec les ⑥ bouchons plastiques décoratifs.

#### BWK 1622: pic. 6

#### Climat de fonctionnement

- L'appareil est conçu pour fonctionner à partir d'un climat SN/N (voir ci-dessous le tableau de classes climatiques). Il est recommandé de maintenir la température ambiante autour de 22 à 25 °C, ce qui permet à l'appareil de fonctionner avec une faible consommation d'énergie.
- Si la température ambiante est supérieure ou inférieure à la gamme climatique prévue, la performance de l'unité peut être affectée. Par exemple, l'appareil fonctionnant par grand froid ou par forte chaleur peut entraîner une variation de la température intérieure et la température fixée à 4-22 °C peut parfois ne pas être atteinte.

Classe climatique	Temp. ambiante
SN	10 - 32 °C
N	16 - 32 °C
ST	18 - 38 °C
T	18 - 43 °C

#### Stockage du vin

- Les étagères standard sont optimisées pour le stockage des bouteilles de Bordeaux. Le maximum de bouteilles stockées peut varier en fonction de la taille des bouteilles de vins ainsi que du nombre d'étagères préinstallées dans le refroidisseur à vin. (pic. 7)
- Il y a deux types d'étagères amovibles:
  1. Les étagères n'ont pas de rails télescopiques mais une butée plastique de chaque côté de l'étagère pour empêcher la chute des bouteilles.
  2. Les étagères disposent de rails télescopiques qui comprennent des butées.
- Pour éviter la détérioration du joint de porte, assurez-vous que la porte est complètement ouverte avant de retirer les étagères.
- Si le refroidisseur à vin est vide pendant des périodes prolongées nous conseillons de le débrancher et, après un nettoyage minutieux, laissez la porte entrouverte pour permettre à l'air de circuler à l'intérieur de l'armoire pour éviter la formation de condensation, moisissure ou mauvaise odeur.

#### Économiser l'énergie

- L'appareil doit être placé loin des appareils sources de chaleur et à l'abri des rayons de soleil.
- Assurez-vous que l'unité est correctement ventilée. Ne couvrez jamais les aérations.
- N'ouvrez la porte qu'en cas de besoin. Évitez de laisser la porte ouverte pendant de longues périodes ou de l'ouvrir et la fermer fréquemment.

#### Panneau de commande

**BWK 1607**  
Zone unique

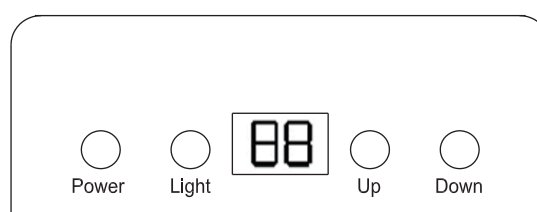

F

**BWK 1618**  
Zone unique

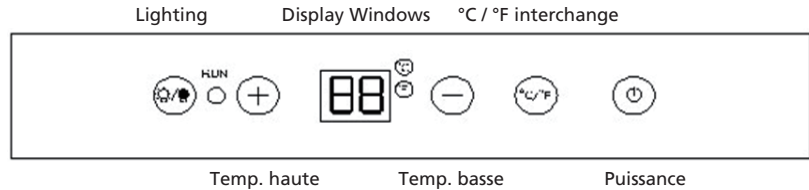

**Réglage de température**

- La plage de réglage de la température est de 5 à 22 °C (BWK 1607, 5-18°C).
- Touchez directement le signe  $\oplus$  ou  $\ominus$  pour fixer la température du refroidisseur à vin comme vous le souhaitez.
- Toucher une fois le signe  $\oplus$  ou  $\ominus$  rappelle la température précédemment fixée affichée dans la fenêtre numérique. Si l'appareil fonctionne après une coupure d'électricité (ou un débranchement), la température fixée précédemment n'existe pas et est remplacée par la température par défaut à 12 °C.
- Touchez le signe  $\oplus$  pour augmenter la température fixée de 1 °C. Au contraire, toucher le signe  $\ominus$  pour diminuer la température de 1 °C.
- Le chiffre changera pour afficher la véritable température à l'intérieur de l'armoire 10 secondes après.

**Panneau de commande**

**BWK 1622**  
Zone unique

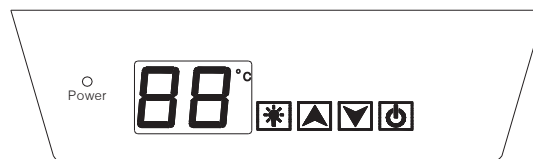

**Alarme porte gardée ouverte**

- Lorsque vous oubliez de fermer la porte ou si la porte n'est pas complètement fermée, l'alarme se met à sonner après 5 minutes. Veuillez fermer la porte complètement et éviter que l'énergie frigorifique soit perdue.

**Alarme température**

- Si la température intérieure est supérieure à 23 °C, « HI » est indiqué sur le panneau d'affichage et l'alarme sonne en continu après une heure. Cela indique que la température intérieure est trop élevée, veuillez vérifier la cause.
- Si la température intérieure est inférieure à 0 °C, « LO » est indiqué sur le panneau d'affichage et l'alarme et l'indicateur lumineux de dysfonctionnement s'allument en même temps.
- Lorsque vous retirez une des étagères du compartiment à rail, inclinez l'étagère selon la photo pic. 8 et tirez simplement.

**Panneau de commande**

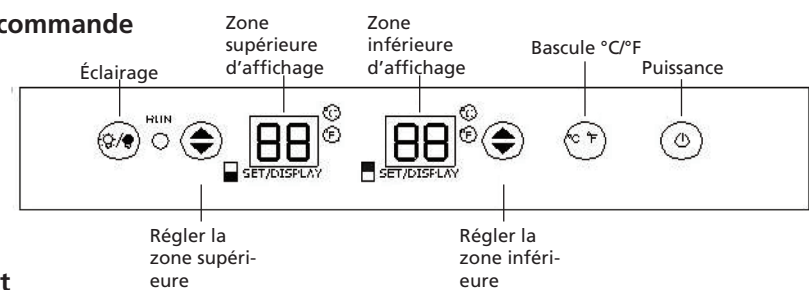

**BWK 1651**  
**FWK 16110**  
**FWK 16154**  
Zone double



**Marche/Arrêt**

- Lorsque l'appareil est branché à une prise de courant, il se met en marche automatiquement.
- Touchez le symbole d'alimentation  $\text{⏻}$  pour arrêter (ou mettre en marche) l'appareil.

### Réglage de température

- La plage de réglage de température est de 5 à 12 °C pour la zone supérieure et 12 à 22 °C pour la zone inférieure.
- Appuyez  une fois sur la zone souhaitée. L'affichage à clignotement numérique indique que la zone est prête pour le réglage de la température.
- Appuyez  pour fixer la température souhaitée. La température augmentera de 1 °C à chaque fois que le bouton est appuyé. Lorsque la valeur maximale de la zone est atteinte, le processus se poursuivra à partir de la valeur minimale de la zone.
- Après 5 secondes, l'affichage reviendra à l'affichage de la température réelle

### Panneau de commande

**FWK 16177**  
Zone double

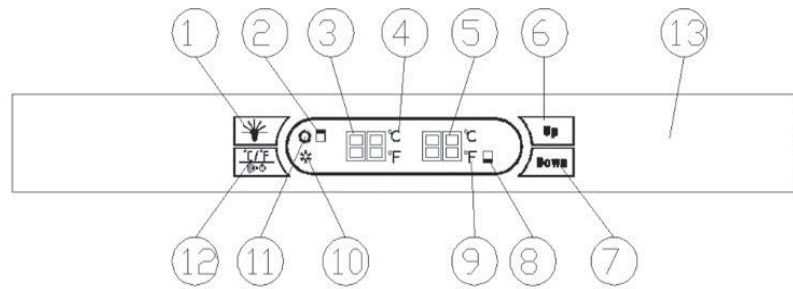

1	Éclairage	8	Zone inférieure
2	Zone supérieure	9	°C / °F
3	Température zone supérieure	10	Lumière « Compresseur en fonctionnement »
4	°C / °F	11	Lumière « Chauffage en fonctionnement »
5	Température zone inférieure	12	Bascule °C/°F
6	Réglage « Haut »		
7	Réglage « Bas »		

### Marche/Arrêt

- Lorsque l'appareil est branché à une prise de courant, il se met en marche automatiquement. Pour arrêter, la prise doit être débranchée.

### Réglage de température

- La plage de réglage de température est de 5 à 12 °C pour la zone supérieure et 12 à 22 °C pour la zone inférieure.
- Sélectionnez la zone à ajuster en appuyant une fois sur : « UP » pour la zone supérieure et « DOWN » pour la zone inférieure. L'affichage à clignotement numérique indique que la zone est prête pour le réglage de la température.
- Appuyez « UP » ou « DOWN » pour fixer la température souhaitée. La température changera de 1 °C à chaque fois que le bouton est appuyé. Après 5 secondes, l'affichage reviendra à l'affichage de la température réelle dans la zone.



### Avertissement

- Pour éviter d'endommager le compresseur, veuillez ne pas rallumer l'appareil dans les 5 minutes suivant un arrêt.
- Quand l'unité est débranchée, il y a une perte d'alimentation électrique ou le dispositif est éteint, vous devez patienter 3 à 5 minutes avant de redémarrer l'unité. Si vous essayez de redémarrer avant ce délai, le refroidisseur à vin ne démarrera pas.

### Éclairage intérieur Marche/Arrêt

- Touchez le bouton d'éclairage pour allumer (ou éteindre) l'éclairage LED intérieur.
- L'éclairage est continu s'il n'est pas arrêté à l'exception du FWK 16177 où il s'éteint automatiquement au bout de 20 minutes. BWK 1607 & BWK 1622 où il s'éteint automatiquement au bout de 10 minutes.
- Pour le BWK 1607 & BWK 1622, vous pouvez maintenir la lumière LED allumée en permanence. Veuillez appuyer et maintenir le bouton « LIGHT » (lumière) pendant 5 secondes, l'affichage indiquera « LP ». Après 4 secondes l'affichage reviendra à la normale et la lumière restera allumée jusqu'à ce qu'elle soit éteinte manuellement. Si vous voulez revenir à la situation d'origine et économiser l'énergie (recommandé), veuillez appuyer et maintenir le bouton « LIGHT » pendant 5 secondes. L'écran indiquera « LF », après 4 secondes il reviendra à la normale et la lumière sera automatiquement éteinte au bout de 10 minutes.

### Note !

- Lors de la première utilisation de l'appareil ou lors d'un redémarrage après un arrêt prolongé, il peut y avoir quelques degrés de différence entre la température fixée et la température affichée. Ceci est normal et tout rentrera dans l'ordre après quelques heures de fonctionnement.

### Affichage de la température

- La température est affichée en numérique, ce qui est le meilleur mode de lecture. L'affichage numérique indique la température fixée au moment où vous réglez la température, et il revient à la température réelle de l'intérieur de l'armoire 5 secondes après ne plus être touché.
- Lorsque la sonde de température est hors service, la fenêtre d'affichage indiquera « HH » ou « LL » au lieu d'un chiffre numérique avec un signal sonore en continu. Si cela arrive, cet appareil est conçu pour maintenir le fonctionnement périodique du compresseur et des ventilateurs ce qui contribue à conserver le froid à l'intérieur de l'armoire pour protéger vos vins.



### Avertissement

Pour éviter la destruction de vos vins, il est fortement recommandé de faire réparer immédiatement l'appareil car le fonctionnement périodique de relais ne peut pas garantir que l'appareil atteindra la température que vous avez fixée.

### Sélectionner Fahrenheit ou Celsius

Appuyez sur le bouton  , vous pouvez basculer l'affichage de Fahrenheit (°F) à Celsius (°C).

Pour le BWK1618, le changement est fait en même temps en appuyant sur + et – pendant 5 secondes.

### Serrure de sécurité

- La serrure est une fonction optionnelle. Si votre refroidisseur à vin dispose de cette fonction, une clé devrait être jointe à l'intérieur de l'emballage de ce manuel.
- Insérez la clé dans la serrure et tournez-la dans le sens inverse des aiguilles d'une montre pour déverrouiller la porte. Pour la verrouiller, veuillez suivre le procédé inverse. Veuillez bien conserver la clé.

## IV ENTRETIEN INTERNE



Votre armoire est facile à exploiter et a prouvé sa fiabilité ; elle vous apportera une satisfaction durable si vous suivez la simple maintenance et les opérations de nettoyage énumérées ci-dessous:

- Coupez l'alimentation électrique avant de nettoyer l'armoire de l'appareil.
- Retirez tous les vins et les étagères de stockage.
- Nettoyez l'intérieur de l'appareil avec de l'eau chaude et une solution détergente neutre.
- Séchez soigneusement toutes les surfaces.
- Remplacez le filtre de charbon actif dans l'orifice de la ventilation supérieure de l'armoire tous les six mois (votre distributeur garde cet accessoire en stock).
- Enlevez la poussière du condensateur (écran métallique au dos de l'armoire) deux fois par an.
- Assurez-vous que le câble d'alimentation est débranché avant de nettoyer l'arrière de votre armoire ou avant de la déplacer.
- Nettoyez l'intérieur de votre armoire avec soin une fois par an après l'avoir débranchée et déchargée (utilisez un chiffon humide et un nettoyeur doux, rincez ensuite soigneusement).

### À noter :

- a. N'utilisez pas de nettoyants abrasifs pour nettoyer le refroidisseur à vin.
- b. Utilisez une eau savonneuse douce pour nettoyer les joints de la porte.
- c. Pour garantir un fonctionnement efficace nettoyez également soigneusement l'arrière et l'avant du refroidisseur à vin. Assurez-vous que l'alimentation électrique est coupée avant de nettoyer l'arrière et l'avant du refroidisseur à vin.

### Déplacer le refroidisseur à vin

- Retirez tous les éléments.
- Sécurisez avec du ruban adhésif toutes les pièces mobiles (étagères) à l'intérieur de votre appareil.
- Tournez le pied ajustable jusqu'à la base pour éviter de l'endommager.
- Placez du ruban adhésif sur la porte fermée.
- Assurez-vous que l'appareil reste en position verticale pendant le transport. Protégez également l'extérieur de l'appareil avec une couverture ou similaire.

## V DÉPANNAGE

Avant d'appeler la maintenance, vérifiez d'abord vous-même le tableau ci-dessous.

Problème	Cause éventuelle/Mesure
Le refroidisseur à vin ne fonctionne pas	Non branché.
	L'appareil est éteint.
	Le disjoncteur est déclenché ou un fusible a grillé.
Le refroidisseur à vin n'est pas assez froid.	Vérifiez le réglage de la régulation thermique.
	L'environnement externe peut nécessiter un réglage plus élevé. La porte est ouverte trop fréquemment.
	La porte n'est pas complètement fermée. Le joint de la porte n'est pas scellé correctement.
Se met en marche et s'arrête automatiquement fréquemment.	La température ambiante est plus élevée qu'habituellement.
	Une grande quantité d'éléments a été ajoutée au refroidisseur à vin.
	La porte est ouverte trop fréquemment. La porte n'est pas complètement fermée.
	La régulation thermique n'est pas réglée correctement. Le joint de la porte n'est pas scellé correctement.
L'éclairage ne fonctionne pas.	Non branché.
	Le disjoncteur est déclenché ou un fusible a grillé. L'éclairage est éteint.
Trop de vibrations	Vérifiez que l'appareil est équilibré.
	Vérifiez qu'aucune pièce dans l'armoire ou dans la chambre du compresseur n'est desserrée.
Le refroidisseur semble faire beaucoup de bruit	Le cliquetis peut provenir de la circulation du fluide réfrigérant, ce qui est normal.
	À chaque fin de cycle, vous pouvez entendre des gargouillements causés par la circulation du fluide réfrigérant.
	Rétractation et dilatation des parois internes peuvent provoquer des craquements et des grésillements.
	L'appareil n'est pas équilibré.
La porte ne ferme pas correctement.	Le refroidisseur n'est pas équilibré.
	La porte a été inversée et pas montée correctement. Le joint est sale.
	Les étagères ne sont pas en position.
La fenêtre d'affichage indique HH ou LL au lieu d'un chiffre numérique, et/ou émet un signal sonore continu.	La sonde de température est hors service.
Rosée sur la surface de l'armoire.	De la gelée apparaîtra à la surface de l'armoire à vin en particulier la porte en verre si l'armoire est installée dans une pièce humide. Ceci est dû à l'humidité de l'air en contact avec l'armoire. Veuillez l'essuyer avec un chiffon sec.

## VI CONDITIONS DE GARANTIE

Refroidisseur à vin a une garantie de 24 mois à partir de la date d'achat. Durant cette période, tous les défauts de fabrication et de matériel sont réparés gratuitement. Le règlement est le suivant:

1. Toutes autres revendications de dommages et intérêts, dommages consécutifs inclus, seront expressément refusées.
2. La réparation ou le changement de pièces durant la période de garantie ne provoque pas un prolongement de cette même garantie.
3. La garantie n'est pas valable en cas de modification de l'appareil, d'utilisation de pièces non d'origine, ou de réparation effectuée par des tierces personnes.
4. Les pièces subissant une usure normale, comme le filtre, ne sont pas garanties.
5. La garantie n'est valable que sur présentation de la preuve d'achat originale et datée sur laquelle aucune modification n'a été apportée.
6. La garantie ne couvre pas les dégâts causés par une utilisation ne respectant pas le mode d'emploi, ou suite à des négligences.
7. Les frais d'expédition et les risques liés à l'envoi du refroidisseur de vin ou de ses pièces sont toujours à la charge de l'acheteur.
8. Tout dégât causé par l'utilisation du climatiseur sans filtre, ou avec un filtre d'une autre marque que Qlima, n'est pas couvert par la garantie.



Ne pas jeter des appareils électriques avec les déchets managers municipaux non triés. Utiliser des équipements de collecte séparés. Contacter votre gouvernement local pour toute information concernant les systèmes de collecte disponibles. Si les appareils électriques sont jetés sur des sites d'enfouissement des déchets ou dans déchetteries, des substances dangereuses risquent de pénétrer dans les nappes phréatiques et entrer dans la chaîne alimentaire et peuvent poser des risques à votre santé et bien-être. Lors du remplacement d'appareils électriques usagés par des appareils neufs, le revendeur est tenu de reprendre votre vieil appareil pour recyclage au moins gratuitement. Ne jetez pas les piles dans le feu car elles pourraient exploser ou rejeter des liquides dangereux. Si vous remplacez ou si vous détruisez la télécommande, retirez les piles et jetez-les conformément aux lois en vigueur car elles nuisent à l'environnement.

Ne pas jeter vos appareils électriques avec vos ordures ménagères. Prière de les déposer dans les lieux de dépôt prévus à cet effet. Pour tout information concernant le recyclage, merci de vous informer auprès de votre distributeur ou des autorités locales.

## VII DONNEES TECHNIQUES / PRODUCT FICHE

Marque	Qlima	Qlima	Qlima
Type	BWK 1607	BWK 1618	BWK 1622
Catégorie d'appareil ménager de réfrigération	Réfrigérateur à		
Catégorie d'efficacité énergétique	A	A	A
Secteur (V/Hz/ph)			
Consommation électrique annuelle (kWh/an)	135	116	139
Volume de stockage net (litres)	20	58.5	54
Température de calcul des autres compartiments			
Compartiments sans givre	aucun	aucun	aucun
Sécurité coupure électricité (heures)			
Capacité de congélation (kg/24 h)			
Classe climatique	N	N/SN	N
Émission acoustique dans l'air (dB(A) re 1 pW)	44	40	43
Usage	Encastré	Encastré	Encastré
Utilisation prévue	Cet appareil est pré		
Température de stockage min./max. (°C)	5-18	5-22	4-18
Consommation électrique (kWh/24h)	0.37	0.317	0.38
Consommation électrique lampe (W)	0.25	0.5	0.7
Courant nom. (A)	0.5	1	0.5
Type de compresseur	Alternatif	Rotatif	Alternatif
Type réfrigérant (g)	R600a / 16 gr.	R600a / 18 gr.	R600a / 23 gr.
Dimensions (l x h x p) (mm)	145 x 865 x 471	295 x 870 x 575	590 x 455 x 557
Poids (kg)	19	31.5	27
Unité de protection			
Gaz de soufflement isolant			



	Qlima	Qlima	Qlima	Qlima
	BWK 1651	FWK 16110	FWK 16154	FWK 16177
eur avec compartiment cave, Cave, Appareils de stockage du vin				
	B	B	C	C
	220-240/50/1			
	200	183	239	252
	135	275	386	440
non applicable				
	aucun	aucun	aucun	aucun
non applicable				
non applicable				
	ST/T	N/ST	N/ST	N/ST
	40	40	40	40
	Encastré	Autonome	Autonome	Autonome
t prévu pour être utilisé exclusivement pour le stockage du vin.				
	Haute 5-12 Basse 12-22	Haute 5-12 Basse 12-22	Haute 5-12 Basse 12-22	Haute 5-12 Basse 12-22
	0.55	0.50	0.66	0.69
	0.5	0.8	0.8	0.8
	1.4	1.6	1.6	1.6
	Rotatif	Rotatif	Rotatif	Rotatif
	R600a / 43 gr.	R600a / 52 gr.	R600a / 58 gr.	R600a / 58 gr.
	595 x 870 x 575	598 x 1200 x 690	598 x 1600 x 690	598 x 1923 x 690
	43	69	82	100
IP X0				
Cyclopentane				

## I GENERAL SAFETY PRECAUTIONS

Read this user manual carefully before using the appliance and keep it for future reference. Install this device only when it complies with local/national legislation, ordinances and standards. This product is intended to be used as a wine cooler in residential houses and is only suitable for use in dry locations, in normal household conditions, indoors in living room, kitchen and garage. Only use the product for the cooling of wine. Do not use the product for other goals than described in this manual.



### IMPORTANT

- The installation must be completely in accordance with local regulations, ordinances and standards.
- The device is suitable exclusively for use in dry places, indoors.
- Check the mains voltage. This device is suitable exclusively for earthed sockets – connection voltage 230 Volt/ 50 Hz.
- The device **MUST** always have an earthed connection. You may absolutely not connect the device if the power supply is not earthed.
- The plug must always be easily accessible when the device is connected.
- Read these instructions carefully and follow the directions.

Before connecting the device, check that:

- The connection voltage corresponds to that on the type plate.
- The socket and power supply are suitable for the device.
- The plug on the cable fits the socket.
- The device is on a stable and flat surface.

Have the electrical installation checked by a recognised expert if you are not sure that everything is in order.

- The wine cooler is a safe device, manufactured in accordance with CE safety standards. Nevertheless, as with every electrical device, exercise caution when using it.
- Never cover the air inlets and outlets.
- Always take the plug out of the socket before cleaning or replacing the device or a part of the device.
- Always consider the safety of children in the vicinity of this device, as with every electrical device.
- Always have any repairs – beyond regular maintenance – carried out by a recognised service engineer. Failure to do so may lead to invalidation of the guarantee.
- Always take the plug out of the socket when the device is not in use.
- A damaged electricity cable may only be replaced by the supplier or an authorised person/service point.

- This appliance is not intended for use by persons (including children) with reduced physical, sensory or mental capabilities, or lack of experience and knowledge, unless they have been given supervision or instruction concerning use of the appliance by a person responsible for their safety.
- Children should be supervised to ensure that they do not play with the appliance.
- This appliance can be used by children aged from 8 years and above and persons with reduced physical, sensory or mental capabilities or lack of experience and knowledge if they have been given supervision or instruction concerning use of the appliance in a safe way and understand the hazards involved.
- Children shall not play with the appliance.
- Cleaning and user maintenance shall not be made by children without supervision.



### **ATTENTION!**

- Never use the device with a damaged power cord, plug, cabinet or control panel. Never trap the power cord or allow it to come into contact with sharp edges.
- Failing to follow the instructions may lead to nullification of the guarantee on this device.

## WARNING!

- Keep ventilation openings - in the appliance enclosure or in the built-in structure - clear of obstruction.
- Do not use mechanical devices or other means to accelerate the defrosting process, other than those recommended by the manufacturer.
- Do not damage the refrigerant circuit.
- Do not use electrical appliances inside the storage compartments of the appliance, unless they are of the type recommended by the manufacturer.
- Do not store explosive substances such as aerosol cans with a flammable propellant in this appliance.

### BEFORE USING YOUR WINE COOLER FOR THE FIRST TIME:

Make sure the wine cooler stays in an upright position during transportation. After removing the appliance from its packaging, make sure it is in good condition. If there are any issues with the wine cooler, please contact an authorized service center immediately.

- Place the appliance on a level floor surface that will be strong enough to support it when it is at full capacity. To level the wine cooler adjust the leveling feet located at the bottom of the appliance.
- Do not use this wine cooler in applications for which it is not intended. Damage that occurs from improper use or from unauthorized repairs will void the warranty.
- For proper air circulation, please maintain a 50mm minimum clearance in between the back of the wine cooler and the wall.
- Do not operate this wine cooler in excessively moist or humid environments.
- Keep the wine cooler away from direct sunlight.
- Keep the wine cooler away from hazardous materials or combustible/flammable substances.



### CAUTION:

- **DANGER: RISK OF CHILD ENTRAPMENT:** An empty wine cooler can be dangerous to children. Remove any latches, lids, locks, and/or doors from unused or discarded appliances to prevent child entrapment and suffocation. Never allow children to operate, play with or crawl inside this appliance.

GB

45

## II COMPONENTS

Pic. 1

## III INSTALLATION AND OPERATION

### Unpacking and cleaning the wine cooler



- Remove the exterior and interior packing materials.
- Let the appliance stand upright for approximately 12 hours before connecting it to the power source, which helps to reduce the possibility of a cooling-system malfunction from handling during transportation.
- Use a soft cloth to clean the interior surface with lukewarm water.
- Install the door handle provided with the appliance by following these steps: pic. 2
  1. Remove the gasket at the inner side of the door to expose the two screw holes.
  2. Install the handle tightly with the screws and washers provided
  3. Tidy and restore the gasket

### Installation

Pic. 3

#### BWK 1622

1. After installed wine cellar into cooler, please adjust limited block (a) close to cooler (e)
2. Please fix the 3 pcs screws through the limited block (a) screw hold into cooler (e), pic. 4

### Reverse the door swing (Only BWK 1607, BWK 1618, and BWK 1651)

Remarks:

The instruction is based on a unit with right door hinge installed already. To reverse the door from right hinge to left hinge, you need to get ready 2 new spare parts: an upper left hinge, and a bottom left hinge. All removed parts must be saved to do the door reinstallation, except those remarked with "Disused".

- 1 Open the door, and loosen the 2 screws ① and ②.(pic. 5-1).
- 2 Carefully remove the door from the upper right hinge ④ and prevent it from scratching. Take out the support rod ③ from the door hinge hole. (pic. 5-2).
- 3 Pull out the ⑥ decorating plastic plugs covering the reserved hinge screw holes at the front left corner of the cabinet and move them to the right side
- 4 Unscrew the upper right hinge ④ (Disused) and bottom left hinge ⑥ (Disused) from the cabinet. (pic. 5-3). Install the upper left hinge ⑦ and bottom left hinge ⑧ to the left side of the cabinet. Make sure that the screws are tightened. (pic. 5-4).
- 5 Put the door upside down and install it to the left hinges by following the opposite steps of taking down of the door as described above.
- 6 Cover the hinge screw holes on the right side with the ⑥ decorating plastic bolts

BWK 1622: pic. 6

### Working climate

- The appliance is designed for operating from SN/N climate (see below climate class chart). It is recommended to maintain the ambient around 22-25°C which helps the appliance working with low power consumption.

Climate Class	Ambient Temp.
SN	10 - 32 °C
N	16 - 32 °C
ST	18 - 38 °C
T	18 - 43 °C

- If the ambient temperature is above or below the designed climate range, the performance of the unit may be affected. For example, the appliance operating in extreme cold or hot conditions may cause interior temperatures to fluctuate, and the temperature set 4-22°C may not be reached sometimes.

### Wine storage

- The standard shelves are optimized for 750ml Bordeaux bottle storage. The maximum loaded bottles may vary subject to the different size or dimension of the wine bottles you store, as well as the shelves quantity pre-installed in the Wine Cooler. (pic. 7)
- There are two designs for the pull-out shelves:
  - The shelves are without telescopic rails, but with a plastic stopper on each sides of the shelf track to prevent bottles from falling.
  - The shelves are with telescopic rails, which has stoppers by themselves.
- To prevent damaging the door gasket, make sure to have the door opened fully all the way before pulling the shelves out.
- Should the wine cooler be left empty for long periods we suggested that the appliance is unplugged, and after careful cleaning, leave the door ajar to allow air to circulate inside the cabinet in order to avoid possible condensation, mold or bad smell forming.

### Energy saving tips

- The appliance should be located away from heat producing appliances, and away from direct sunlight.
- Ensure that the unit is adequately ventilated. Never cover air vents.
- Only open the door when necessary. Avoid leaving the door open for long periods or opening/closing the door frequently.

### Operation Control Panel

#### BWK 1607 Single Zone

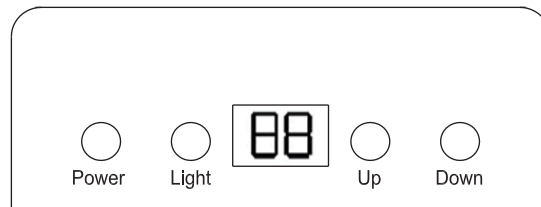

#### BWK 1618 Single Zone

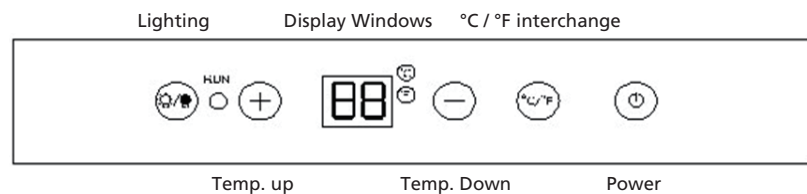

### Temperature setting

- The temperature setting range is 5-22 °C (BWK 1607, 5-18°C).
- Directly touch the mark ⊕ or ⊖ to set the Wine Cooler temperature as you want.
- The first touch on mark ⊕ or ⊖ will recall the previous set temperature displayed in the digital window. If the appliance runs after a power failure (or unplugging), the previous set temperature does not exist and is replaced by the default temperature at 12°C.
- Touch the mark ⊕ to increase the set temperature by 1°C. On the contrary, touch the mark ⊖ to decrease the set temperature by 1°C.
- The digital will change to display the real temperature of the inside cabinet after 10 seconds without being touched.

### Operation Control Panel

**BWK 1622**  
**Single Zone**

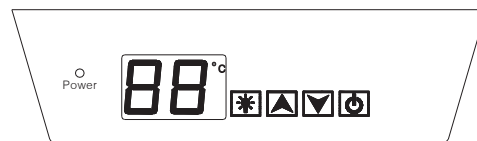

### Overtime Open the Door Alarm

- When you forget to close the door or the door is not closed completely, the buzzer alarms after 5 minutes. Please close the door completely and avoid the cold energy was lost.

### Temperature Alarm

- If inner temperature is higher than 23°C, The "HI" is shown in display panel, and the buzzer alarm after one hour continuously. It informs that the inner temperature is too high, please check the reason.
- If inner temperature is lower than 0°C, The "LO" is shown in display panel, and the buzzer alarm and the malfunction indicator light lights at the same time.
- When removing any of these shelves out of the rail compartment, tilt the shelf as per the pic. 8 and simply pull out.

### Operation Control Panel

**BWK 1651**  
**FWK 16110**  
**FWK 16154**  
**Dual Zone**

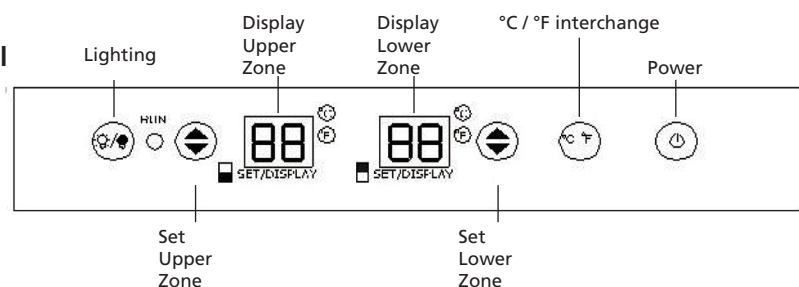

### Power On/Off

- When the appliance is plugged in to a power outlet, it powers on automatically.
- Touch the power mark (⏻) to turn off (or turn on) the appliance.

### Temperature setting

- The temperature setting ranges are 5-12 °C for the upper zone and 12-22 °C for the bottom zone.
- Press (⬆️) for desired zone once. The display with digital flashing indicates the zone ready for temperature setting.



- Press  to set the desired temperature. The temperature will increase 1°C for each time the button is pressed. When the top value for the zone is reached, it will continue from the lowest value of the zone.
- After 5 seconds the display will switch back to show actual temperature

### Operation Control Panel

FWK 16177  
Dual Zone

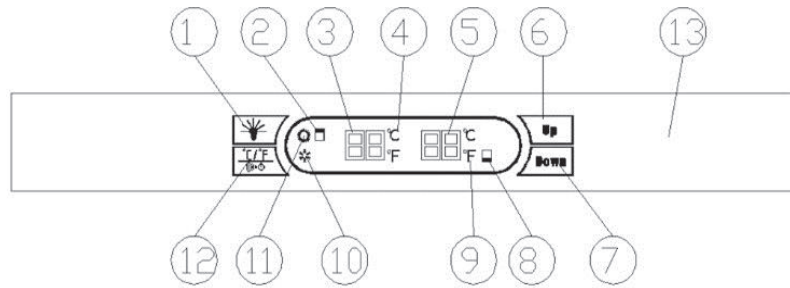

1	Lighting	8	Lower zone
2	Upper zone	9	°C / °F
3	Temperature upper zone	10	Light "Compressor working"
4	°C / °F	11	Light "Heating working"
5	Temperature lower zone	12	°C / °F interchange
6	Setting "Up"		
7	Setting "Down"		

### Power On/Off

- When the appliance is plugged in to a power outlet, it powers on automatically. To power OFF, the plug have to be unplugged.

### Temperature setting

- The temperature setting ranges are 5-12 °C for the upper zone and 12-22 °C for the bottom zone.
- Chose zone to adjust by pressing once on: "UP" for upper zone "DOWN" for lower zone The display with digital flashing indicates the zone ready for temperature setting.
- Press "UP" or "DOWN" to set the desired temperature. The temperature will change 1°C for each time the button is pressed. After 5 seconds, the display will switch back to show actual temperature in the zone.



### Warning

- To avoid breaking the compressor, please do not turn on the appliance again within 5 minutes after you turn it off.
- If the unit is unplugged, power lost, or turned off, you must wait 3 to 5 minutes before restarting the unit. If you attempt to restart before this time delay, the Wine cooler will not start.

### Interior lighting On/Off

- Touch the lighting button to turn on (or turn off) the interior cool LED lighting.
- The lighting will be continuously on if it is not turned off except for FWK 16177 where it will automatically switch off after 20 minutes. BWK 1607 & BWK 1622 where it will automatically switch off after 10 minutes.

- For BWK 1607 & BWK 1622, If you want the LED light to remain on continuously, this is possible. Please press and hold the "LIGHT" button for 5 seconds, the display will show "LP". After 4 seconds the display will revert back to normal and the light will remain on until manually switched off. If you want to revert back and conserve energy (recommended), please press and hold the "LIGHT" button for 5 second, the display will show "LF", after 4 seconds the display will revert back to normal, and the light will automatically switch off after 10 minutes.

#### Note!

- The first time to use the appliance or to restart the appliance after having been shut off for a long time, you may find a few degrees variance between the set temperature and the displayed temperature. It is normal and everything of the appliance will be in the order after a few hours running.

#### Temperature display

- The temperature is displayed in digital, which is the best way to be read out. The digital is shown, as the set temperature when you are setting the temperature, and it will change to be the real temperature of the inside cabinet after 5 seconds without being touched.
- When the temperature probe is out of order, the display window will show with "HH" or "LL" instead of a digital figure while continuous buzz sound will be heard. In case of this happens, this appliance is considerably designed to keep periodical running of compressor and fans which helps to keep the coldness of the inside cabinet to protect your stored wines.



#### Warning

To avoid destroying your stored wines, it is strongly recommended to have the appliance repaired immediately, as the spare periodical running can not ensure the appliance to achieve the temperature you have set.

#### Selecting Fahrenheit or Celsius

Touch the button  ,you can interchange the Fahrenheit (°F) and Celsius display (°C).

For BWK1618 the interchange is done by at the same time pressing "+" and "-" for 5 seconds

#### Security lock

- Lock is an optional function. If your Wine Cooler has such function, a key should be attached inside the packing of this Manual.
- Insert the key into the lock and turn it counter-clockwise to unlock the door. To lock it, please follow the reversed operation. Please save the key well.

## IV INTERNAL MAINTENANCE



Your cabinet is easy to operate and has proven its reliability; it will provide long-lasting satisfaction if you follow the simple maintenance and cleaning operations listed below:

- Shut off the power supply before cleaning the unit's cabinet.
- Remove all wines and storage shelves.
- Clean the unit's interior with a warm water and neutral detergent solution.
- Thoroughly dry all surfaces.
- Replace the activated charcoal filter in the upper ventilation hole of the cabinet half a year (your dealer keeps this accessory in stock).
- Remove dust from the condenser (metal screen on the back of the cabinet) twice a year.
- Make sure the power cord is unplugged before cleaning the back of your cabinet, or before moving it.
- Clean the inside of your cabinet thoroughly once a year, after unplugging and unloading it (use wet cloth and a mild cleaning item, then rinse carefully)



### Note:

- a. Do not use abrasive cleaners to clean the wine cooler.
- b. Use mild, soapy water to clean the unit's door seal.
- c. To ensure efficient operation, also thoroughly clean the back and bottom of the wine cooler. Make sure the power supply is turned off prior to cleaning the back and bottom of the wine cooler.

### Moving the wine cooler

- Remove all items.
- Securely tape down all loose items (shelves) inside your appliance.
- Turn the adjustable leg up to the base to avoid damage.
- Tape the door shut.
- Be sure the appliance stays secure in the upright position during transportation. Protect also the outside of appliance with a blanket, or similar item.

## V TROUBLE SHOOTING

Before calling for service, review the chart below first yourself

Problem	Possible cause/Measure
The Wine Cooler does not operate	Not plugged in.
	The appliance is turned off.
	The circuit breaker tripped or a blown fuse
The Wine Cooler is not cold enough	Check the temperature control setting.
	External environment may require a higher setting. The door is opened too frequently.
	The door is not closed completely.
Automatically turn-on and turn-off frequently	The door gasket does not seal properly.
	The room temperature is hotter than normal.
	A large amount of contents has been added to the Wine Cooler.
The lighting does not work	The door is opened too frequently. The door is not closed completely.
	The temperature control is not set correctly. The door gasket does not seal properly.
	Not plugged in.
Too much vibration	The circuit breaker tripped or a blown fuse. The lighting is turned off.
	Check to assure that the appliance is level.
The Wine Cooler seems to make too much noise	Check to assure no parts inside the cabinet or in the compressor chamber are loose.
	The rattling noise may come from the flow of the refrigerant, which is normal.
	As each cycle ends, you may hear gurgling sounds caused by the flow of refrigerant.
	Contraction and expansion of the inside walls may cause popping and crackling noises.
The door will not close properly.	The appliance is not level.
	The wine COOLER is not level.
	The door was reversed and not properly installed. The gasket is dirty.
The display window is shown with "HH" or "LL" instead of a digital figure, and/or with continuous buzz sound.	The shelves are out of position.
	The temperature probe is out of order.
Dew on the surface of cabinet	The surface of wine cabinet especially the glass door will appear some frost if the cabinet is installed in a damp room. This is due to the moisture in the air coming into contact with the cabinet. Please wipe it away with dry cloth.

## VI GUARANTEE CONDITIONS

The wine cooler is supplied with a 24-month guarantee, commencing on the date of purchase. All material and manufacturing defects will be repaired or replaced free of charge within this period. The following rules apply:

1. We expressly refuse all further damage claims, including claims for collateral damage.
2. Repairs to or replacement of components within the guarantee period will not result in an extension of the guarantee.
3. The guarantee is invalidated if any modifications have been made, non genuine parts are fitted or repairs are carried out by third parties.
4. Components subject to normal wear, such as the filter, are not covered by the guarantee.
5. The guarantee is valid only when you present the original, dated purchase invoice and if no modifications have been made.
6. The guarantee is invalid for damage caused by neglect or by actions that deviate from those in this instruction booklet.
7. Transportation costs and the risks involved during the transportation of the wine cooler or wine cooler components shall always be for the account of the purchaser.
8. Damage caused by not using suitable Qlima filters is not covered by the guarantee.

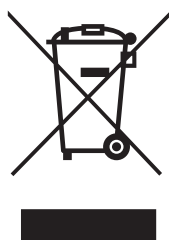

Do not dispose of electrical appliances as unsorted municipal waste, use separate collection facilities. Contact your local government for information regarding the collection systems available. If electrical appliances are disposed of in landfills or dumps, hazardous substances can leak into the groundwater and get into the food chain, damaging your health and well-being. When replacing old appliances with new ones, the retailer is legally obligated to take back your old appliance for disposal at least for free of charge. Do not throw batteries into the fire, where they can explode or release dangerous liquids. If you replace or destroy the remote control, remove the batteries and throw them away in accordance with the applicable regulations because they are harmful to the environment.

Waste electrical products should not be disposed with household waste. Please recycle where facilities exist. Check with your local authority or retailer for recycling advice.

## VII TECHNICAL DATA/PRODUCT FICHE

Brand	Qlima	Qlima	Qlima
Type	BWK 1607	BWK 1618	BWK 1622
Category of household refrigeration appliance			Refrigerator
Energy efficiency Class	A	A	A
Mains V/Hz/ph			
Annual energy consumption (kWh/yr)	135	116	139
Nett storage volume (liters)	20	58.5	54
Design temperature of other compartments			
Frost free compartments	no	no	no
Power cut safe (hours)			
Freezing capacity (kg/24 hrs)			
Climate class	N	N/SN	N
Air borne sound emission (dB (A) re 1 pW)	44	40	43
Usage	Build in	Build in	Build in
Intended use			This appliance is intended for use in a built-in installation.
Min.-Max. storage temperature (°C)	5-18	5-22	4-18
Power consumption (kWh/24h)	0.37	0.317	0.38
Power consumption lamp (W)	0.25	0.5	0.7
Current nom. (A)	0.5	1	0.5
Compressor type	Reciprocating	Rotary	Reciprocating
Refrigerant type (gr)	R600a / 16 gr.	R600a / 18 gr.	R600a / 23 gr.
Dimensions (w x h x d) (mm)	145 x 865 x 471	295 x 870 x 575	590 x 455 x 557
Weight (kg)	19	31.5	27
Unit protection			
Insulation blowing gass			

	<b>Qlima</b>	<b>Qlima</b>	<b>Qlima</b>	<b>Qlima</b>
	<b>BWK 1651</b>	<b>FWK 16110</b>	<b>FWK 16154</b>	<b>FWK 16177</b>
Refrigerator cellar, Cellar, Wine storage appliances				
	B	B	C	C
220-240/50/1				
	200	183	239	252
	135	275	386	440
not applicable				
	no	no	no	no
not applicable				
not applicable				
	ST/T	N/ST	N/ST	N/ST
	40	40	40	40
	Build in	Free Standing	Free Standing	Free Standing
ce is intended to be used exclusively for the storage of wine				
	Up 5-12 Low 12-22	Up 5-12 Low 12-22	Up 5-12 Low 12-22	Up 5-12 Low 12-22
	0.55	0.50	0.66	0.69
	0.5	0.8	0.8	0.8
	1.4	1.6	1.6	1.6
	Rotary	Rotary	Rotary	Rotary
	R600a / 43 gr.	R600a / 52 gr.	R600a / 58 gr.	R600a / 58 gr.
	595 x 870 x 575	598 x 1200 x 690	598 x 1600 x 690	598 x 1923 x 690
	43	69	82	100
IP X0				
Cyclopentane				

## I PRECAUZIONI GENERALI PER LA SICUREZZA

Prima di usare l'apparecchiatura, leggere attentamente il presente manuale e conservarlo come riferimento futuro. Installare questo dispositivo soltanto quando è conforme con la legislazione, le ordinanze e gli standard locali/nazionali. Questo prodotto è destinato ad essere utilizzato come cantinetta refrigerata in case residenziali ed è adatto solo per l'uso in luoghi asciutti, in condizioni domestiche normali, in soggiorni chiusi, cucine e garage. Utilizzare il prodotto solo per il raffreddamento del vino. Non utilizzare il prodotto per scopi diversi da quello descritto in questo manuale.



### IMPORTANTE

- L'impianto deve essere completamente rispondente alle prescrizioni, disposizioni e norme localmente vigenti.
- L'apparecchio è indicato solo per l'utilizzo negli interni ed in luoghi non umidi.
- Verificare la rispondenza della tensione di alimentazione.
- L'apparecchio deve essere collegato solo ad una presa di corrente equipaggiata con messa a terra ed erogante una tensione di allacciamento pari a 230 V / 50 Hz.
- L'apparecchio DEVE essere collegato ad un impianto elettrico dotato di messa a terra. Se tale tipo di collegamento non è disponibile, è vietato collegare l'apparecchio alla rete di alimentazione.





## IMPORTANTE

- E' inoltre opportuno assicurare che l'accesso alla spina elettrica non sia ostacolato in nessun modo.
- Si consiglia di leggere accuratamente le presenti istruzioni e di attenersi alle indicazioni fornite.

Prima di procedere al collegamento dell'apparecchio alla rete elettrica, controllare la rispondenza dei seguenti punti:

- la tensione di allacciamento dell'impianto elettrico corrisponde a quella indicata nella targhetta dell'apparecchio;
- la presa di corrente e la rete elettrica sono idonee all'utilizzo dell'apparecchio;
- la spina del cavo elettrico è adatta alla presa di corrente;
- L'apparecchio è collocato su una superficie orizzontale, stabile e priva di irregolarità.

Nell'eventualità di dubbi sull'efficienza o rispondenza di uno dei componenti, si consiglia di chiedere l'intervento di un installatore qualificato per fare effettuare le verifiche del caso.

- La cantinetta è un dispositivo sicuro, fabbricato in conformità con gli standard di sicurezza CE. Ciò nonostante è necessaria la massima cautela nell'uso, come è d'obbligo per tutte le apparecchiature elettriche.
- Prima di interventi di pulizia o sostituzione di parti dell'apparecchio o delle sue componenti è sempre necessario staccare la spina elettrica dalla presa di corrente.

- Per motivi di sicurezza, si consiglia di rimanere sempre vigili e di usare la massima prudenza in presenza di bambini nelle vicinanze dell'apparecchio. Ciò vale per qualsiasi apparecchiatura elettrica.
- Eventuali interventi di riparazione - fuori dalla normale manutenzione - vanno sempre effettuati da un installatore manutentore qualificato o dal fornitore dell'apparecchio, per evitare il rischio di perdita della garanzia.
- Quando l'apparecchio è posto fuori servizio o lo si lascia inutilizzato, staccare sempre la spina dalla presa di corrente.
- La sostituzione di un cavo elettrico danneggiato è un intervento riservato a persone qualificate o al centro di assistenza.
- L'utilizzo del presente apparecchio non è previsto per persone (bambini inclusi) con ridotte capacità psicomotorie, mentali o sensoriali, tanto meno deve essere utilizzato da persone inesperte o non dotate di sufficienti cognizioni in materia, tranne nei casi in cui vi è sorveglianza e sono impartite istruzioni per l'uso dell'apparecchio da parte di persone responsabili della sicurezza degli utenti.
- Occorre sorvegliare costantemente i bambini per essere sicuri che non giochino con l'apparecchio.
- Il dispositivo può essere usato da bambini a partire dagli 8 anni di età e da persone con capacità fisiche, sensoriali o mentali ridotte o con mancanza di esperienza e conoscenze a condizione che siano state fornite istruzioni e supervisione in merito a un uso sicuro del dispositivo accertandosi del

fatto che siano stati compresi i rischi associati all'uso del dispositivo stesso.

- I bambini non dovrebbero giocare col dispositivo.
- Le operazioni di pulizia e manutenzione da parte dell'utente non vanno eseguite dai bambini senza supervisione.



### **ATTENZIONE!**

- Non usare mai l'apparecchio se il cavo elettrico o la spina sono danneggiati. Il cordone non deve essere schiacciato, evitare inoltre il contatto con oggetti taglienti o acuminati.
- La mancata osservanza delle istruzioni può causare la perdita della garanzia concessa sull'apparecchio.
- Sollevare l'apparecchio sempre in due.

## **AVVERTENZA!**

- **Mantenere le aperture di ventilazione - nel corpo dell'apparecchio o nella struttura da incasso - libere da ostruzioni.**
- **Non utilizzare dispositivi meccanici o altri mezzi per accelerare il processo di sbrinamento, diversi da quelli consigliati dal produttore.**
- **Non danneggiare il circuito refrigerante.**
- **Non utilizzare apparecchi elettrici all'interno degli scomparti per lo stoccaggio, a meno che non siano del tipo consigliato dal produttore.**
- **Non conservare sostanze esplosive, come bombolette spray con propellente infiammabile, in questo apparecchio.**

### **PRIMA DI UTILIZZARE LA CANTINETTA REFRIGERATA PER LA PRIMA VOLTA:**

Assicurarsi che la cantinetta rimanga in posizione verticale durante il trasporto. Dopo aver tolto l'apparecchio dall'imballo, assicurarsi che sia in buone condizioni. Se ci sono problemi con la cantinetta, si prega di contattare immediatamente un centro di assistenza autorizzato.

- Collocare l'apparecchio su un pavimento piano abbastanza robusto da sostenerlo quando è completamente pieno. Per mettere in bolla la cantinetta, regolare i piedini posti nella parte inferiore dell'apparecchio.
- Non utilizzare questa cantinetta refrigerata in applicazioni per le quali non è concepita. I danni causati da un uso improprio o da riparazioni non autorizzate invalidano la garanzia.
- Per una corretta circolazione dell'aria, si prega di mantenere una distanza minima di 50 mm tra la parte posteriore della cantinetta.
- Non utilizzare questa cantinetta in ambienti eccessivamente umidi.
- Tenere la cantinetta lontano dalla luce solare diretta.
- Tenere la cantinetta lontano da sostanze pericolose o sostanze combustibili/infiammabili.



### CAUTELA:

- **PERICOLO: RISCHIO DI INTRAPPOLAMENTO BAMBINI:** Una cantinetta vuota può essere pericolosa per i bambini. Rimuovere eventuali chiavistelli, coperchi, serrature, e/o porte da apparecchi inutilizzati o scartati per evitare intrappolamento e soffocamento di bambini. Non permettere mai ai bambini di utilizzare, giocare con o strisciare all'interno di questo apparecchio.

## II COMPONENTI

Pic. 1

## III INSTALLAZIONE E FUNZIONAMENTO

### Disimballare e pulire la cantinetta refrigerata

- Rimuovere i materiali di imballaggio esterni e interni.



- Lasciate l'apparecchio in posizione verticale per circa 12 ore prima di collegarlo all'alimentazione, ciò aiuta a ridurre l'eventualità di un malfunzionamento del sistema di raffreddamento dovuto alla movimentazione durante il trasporto.
- Utilizzare un panno morbido per pulire la superficie interna con acqua tiepida.
- Installare la maniglia della porta fornita con l'apparecchio attenendosi alla seguente procedura: pic. 2
  1. Rimuovere la guarnizione sul lato interno della porta per esporre i due fori per le viti.
  2. Installare saldamente la maniglia con le viti e le rondelle in dotazione.
  3. Riordinare e ripristinare la guarnizione.

### Installazione

Pic. 3

#### BWK 1622

1. Dopo aver installato la cantinetta nel refrigeratore, regolare il blocco limitato (a) vicino al dispositivo di raffreddamento (e).
2. Fissare le 3 viti attraverso il blocco limitato (a) avvitandolo nel refrigeratore (e), fig. 4.

### Invertire l'apertura della porta (solo BWK 1607, BWK 1618 e BWK 1651)

Note:

Le istruzioni si basano su un'unità con cerniera della porta già installata a destra.

Per invertire la porta da con cerniera a destra a con cerniera a sinistra, è necessario tenere pronte 2 nuove parti di ricambio: una cerniera superiore sinistra e una cerniera inferiore sinistra.

Tutte le parti rimosse devono essere conservate per effettuare la reinstallazione della porta, ad eccezione di quelle contrassegnate come "in disuso".

- 1 Aprire la porta e allentare le 2 viti ① e ② (pic. 5-1).
- 2 Rimuovere con attenzione la porta della cerniera superiore destra ④ ed evitare che si graffi. Estrarre l'asta di sostegno ③ dal foro della cerniera della porta (pic. 5-2).
- 3 Estrarre i tappi di plastica decorativi ⑥ che coprono i fori riservati alla cerniera nell'angolo anteriore sinistro della cabina e spostarli sul lato destro.
- 4 Svitare la cerniera superiore destra ④ (in disuso) e cerniera inferiore sinistra ⑥ (in disuso) dalla cabina (pic. 5-3). Installare la cerniera superiore sinistra ⑦ e la cerniera inferiore sinistra ⑧ sul lato sinistro della cabina. Verificare che le viti siano serrate (pic. 5-4).
- 5 Capovolgere la porta e installarla con le cerniere a sinistra seguendo la procedura opposta a quella dello smontaggio della porta, come descritto in precedenza.
- 6 Coprire i fori delle viti della cerniera sul lato destro con i bulloni di plastica decorativi ⑥.

#### BWK 1622: pic. 6

#### Clima di funzionamento

- L'apparecchio è progettato per il funzionamento da clima SN/N (vedi tabella di classificazione del clima seguente). Si raccomanda di mantenere l'ambiente circostante a 22-25° C il che aiuta l'apparecchio a funzionare con basso consumo energetico.
- Se la temperatura ambiente è sopra o sotto la gamma climatica per cui è progettata, è possibile che le prestazioni dell'unità ne risentano. Ad esempio, il funzionamento dell'apparecchio in condizioni di freddo o di caldo estremi può causare fluttuazioni delle temperature interne e la temperatura impostata 4-22° C a volte potrebbe non essere raggiunta.

Classe climatica	Temperatura ambiente
SN	10 - 32 °C
N	16 - 32 °C
ST	18 - 38 °C
T	18 - 43 °C

#### Conservazione del vino

- I ripiani standard sono ottimizzati per riporre bottiglie di Bordeaux da 750 ml. Il numero massimo di bottiglie caricate può variare in funzione di formato o dimensioni differenti delle bottiglie di vino da stoccare, come pure la quantità di scaffali pre-installati nella cantinetta refrigerata (pic. 7).
- Ci sono due configurazioni per i ripiani estraibili:
  1. I ripiani sono senza guide telescopiche, ma con un fermo in plastica su ogni lato del binario della mensola per impedire la caduta delle bottiglie.
  2. I ripiani hanno guide telescopiche, che hanno fermi propri.
- Per evitare di danneggiare la guarnizione della porta, assicurarsi di aprire completamente la porta prima di estrarre i ripiani.
- Se la cantinetta refrigerata dovesse essere lasciata vuota per lunghi periodi, suggeriamo che l'apparecchio sia scollegato e dopo un'accurata pulizia, lasciato con la porta socchiusa per permettere all'aria di circolare all'interno della cabina per evitare possibili condensazioni, muffa o formazione di cattivo odore.

#### Consigli per il risparmio energetico

- L'apparecchio deve essere posizionato lontano da apparecchi che producono calore e dalla luce solare diretta.
- Assicurarsi che l'unità sia adeguatamente ventilata. Non coprire le prese d'aria.

- Aprire la porta solo quando è necessario. Evitare di lasciare la porta aperta per lunghi periodi o aprire/chiedere la porta frequentemente.

### Funzionamento Pannello di controllo

#### BWK 1607 Zona singola

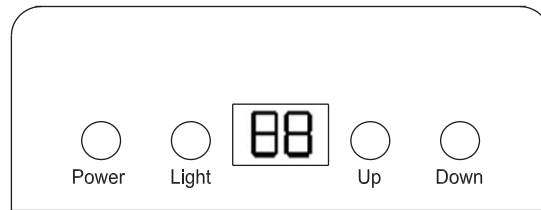

#### BWK 1618 Zona singola

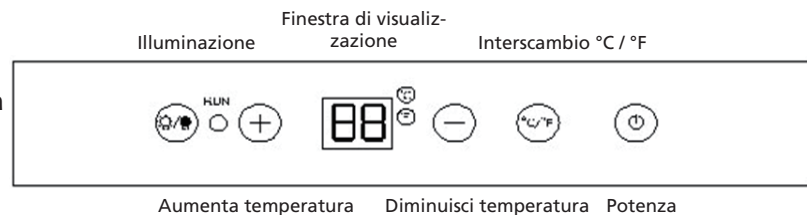

### Impostazione della temperatura

- Il campo di impostazione della temperatura è 5-22° C (BWK 1607, 5-18° C).
- Toccare direttamente il segno ⊕ o ⊖ per impostare la temperatura di raffreddamento del vino, come si desidera.
- Toccando la prima volta il segno ⊕ o ⊖ richiamerà la temperatura impostata precedentemente visualizzata nella finestra digitale. Se l'apparecchio viene messo in funzione dopo una caduta di tensione (o dopo che è stato scollegato), la temperatura impostata precedente non esiste e viene sostituita dalla temperatura di default di 12°C.
- Toccare il simbolo ⊕ per aumentare la temperatura impostata di 1° C. Al contrario, toccare il simbolo ⊖ per ridurre la temperatura impostata di 1° C.
- Il digitale cambia nella visualizzazione della temperatura reale della parte interna della cabina dopo 10 secondi senza essere toccato.

### Funzionamento Pannello di controllo

#### BWK 1622 Zona singola

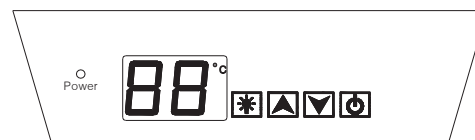

### Apertura fuori tempo allarme porta

- Quando si dimentica di chiudere la porta o la porta non è chiusa completamente, gli allarmi suonano dopo 5 minuti. Chiudere completamente la porta ed evitare che l'energia di raffreddamento venga dispersa.

### Allarme temperatura

- Se la temperatura interna è superiore a 23° C, "HI" viene visualizzato nel pannello di visualizzazione e l'allarme suona di continuo dopo un'ora. Informa che la temperatura interna è troppo alta, controllare il motivo.
- Se la temperatura interna è inferiore a 0° C, "LO" viene visualizzato nel display del pannello e l'allarme suona e contemporaneamente si accendono le luci di indicatore di malfunzionamento.
- Quando si rimuove uno qualsiasi di questi ripiani dallo scomparto, inclinare il ripiano come in fig. 8 ed estrarlo semplicemente.

**Funzionamento**  
**Pannello**  
**di controllo**

**BWK 1651**  
**FWK 16110**  
**FWK 16154**  
**Doppia zona**

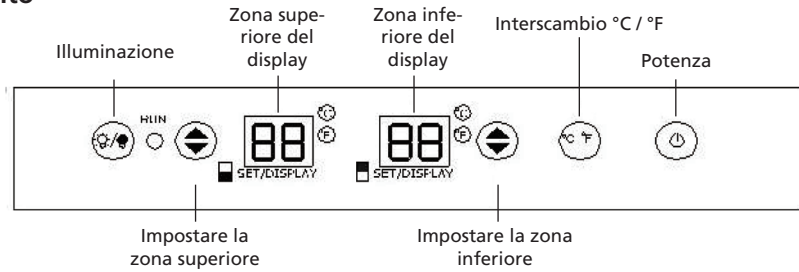

**Accensione/Spengimento**

- Quando l'apparecchio è collegato a una presa di corrente, si accende automaticamente.
- Toccare il simbolo di alimentazione (⏻) per spegnere (o accendere) l'apparecchio.

**Impostazione della temperatura**

- Le gamme di temperatura impostabili sono 5-12° C per la zona superiore e 12-22° C per la zona inferiore.
- Premere (⬆) una volta per la zona desiderata. Il display con digitale lampeggiante indica la zona pronta per regolazione della temperatura.
- Premere (⬆) per impostare la temperatura desiderata. La temperatura aumenterà di 1° C ogni volta che viene premuto il pulsante. Quando viene raggiunto il valore superiore per la zona, ripartirà dal valore più basso per la zona.
- Dopo 5 secondi, il display torna a mostrare la temperatura effettiva

**Funzionamento**  
**Pannello**  
**di controllo**

**FWK 16177**  
**Doppia zona**

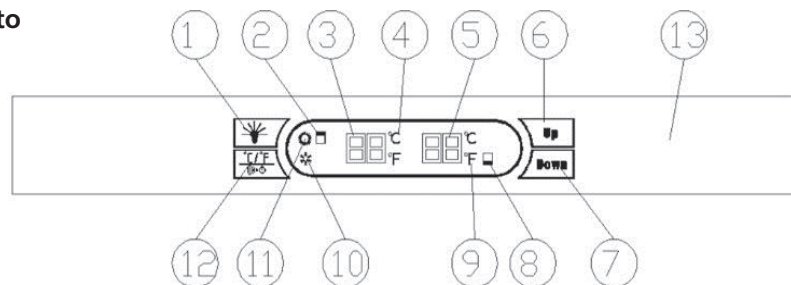

1	Illuminazione	8	Zona inferiore
2	Zona superiore	9	°C / °F
3	Temperatura della zona superiore	10	Spia "funzionamento del compressore"
4	°C / °F	11	Spia "funzionamento in riscaldamento"
5	Temperatura della zona inferiore	12	Interscambio °C / °F
6	Impostazione "Su"		
7	Impostazione "Giù"		

**Accensione/Spengimento**

- Quando l'apparecchio è collegato a una presa di corrente, si accende automaticamente. Per spegnere, la spina deve essere scollegata.



### Impostazione della temperatura

- Le gamme di temperatura impostabili sono 5-12° C per la zona superiore e 12-22° C per la zona inferiore.
- Scegliere la zona da regolare premendo una volta: "SU" per zona superiore "GIÙ" per zona inferiore. Il display con digitale lampeggiante indica la zona pronta per regolazione della temperatura.
- Premere "SU" o "GIÙ" per impostare la temperatura desiderata. La temperatura cambia di 1° C ogni volta che viene premuto il pulsante. Dopo 5 secondi, il display torna a mostrare la temperatura effettiva nella zona.



### Avvertenza

- Per evitare di rompere il compressore, non riaccendere l'apparecchio entro 5 minuti dalla disattivazione.
- Se l'unità è scollegata, si è interrotta l'alimentazione, o è spenta, è necessario attendere 3-5 minuti prima di riavviare l'unità. Se si tenta di riavviare prima che questo tempo sia trascorso, è possibile che la cantinetta refrigerata per il vino non venga avviata.

### Accensione/spengimento illuminazione interna

- Toccare il pulsante illuminazione per accendere (o spegnere) l'illuminazione a LED fredda interna.
- L'illuminazione sarà continuamente accesa se non viene spenta tranne per il modello FWK 16177 nel quale si spegne automaticamente dopo 20 minuti. e i modelli BWK 1607 e BWK 1622 dove si spegne automaticamente dopo 10 minuti.
- Per i modelli BWK 1607 e BWK 1622, se si desidera che la luce a LED rimanga accesa continuamente, questo è possibile. Premere e tenere premuto il tasto "LIGHT" per 5 secondi, il display visualizzerà "LP". Dopo 4 secondi il display ritornerà alla normalità e la luce rimarrà accesa fino a quando viene spenta manualmente. Se si desidera tornare indietro e risparmiare energia (consigliato), premere e tenere premuto il tasto "LIGHT" per 5 secondi, il display visualizzerà "LF", dopo 4 secondi il display ritornerà alla normalità e la luce si spegnerà automaticamente dopo 10 minuti.



### Nota!

- Quando si utilizza l'apparecchio per la prima volta o lo si riavvia dopo averlo stato spento per un lungo periodo, si può trovare qualche variazione di gradi tra la temperatura impostata e la temperatura visualizzata. È normale e tutto nell'apparecchio tornerà in ordine dopo poche ore di funzionamento.

### Visualizzazione della temperatura.

- La temperatura viene visualizzata in digitale, che è il modo migliore per essere letta. Il digitale è mostrato, come temperatura impostata quando si imposta la temperatura, e cambierà nella temperatura reale dell'interno della cabina dopo 5 secondi senza essere toccato.
- Quando la sonda di temperatura funziona male, è possibile che la finestra di visualizzazione mostri "LL" o "HH" invece di un numero digitale mentre si sente il suono di un ronzio continuo. Nel caso in cui questo accada, questo apparecchio è progettato per mantenere periodicamente in funzione il compressore e le ventole che aiutano a mantenere il freddo della parte interna della cabina per proteggere i vini ivi riposti.

### Avvertenza

Per evitare di rovinare i vini conservati, si consiglia di far riparare l'apparecchio immediatamente, in quanto il funzionamento periodico discontinuo non può garantire che l'apparecchio raggiunga la temperatura impostata.

### Selezionare gradi Fahrenheit o Celsius

Toccando il pulsante , è possibile commutare il display fra Fahrenheit (° F) e Celsius (° C).

Per il modello BWK1618 lo scambio avviene premendo contemporaneamente "+" e "-" per 5 secondi.

### Serratura di sicurezza

- La serratura è una funzione opzionale. Se la cantinetta refrigerata per il vino è dotata di tale funzione, una chiave deve essere allegata all'interno della confezione di questo manuale.
- Inserire la chiave nella serratura e ruotarla in senso antiorario per sbloccare la porta. Per bloccarla, eseguire l'operazione inversa. Conservare con cura la chiave.

## IV MANUTENZIONE INTERNA



La cantinetta è facile da usare e ha dimostrato la sua affidabilità; fornirà duratura soddisfazione se si eseguono la manutenzione semplice e le operazioni di pulizia elencate di seguito:

- Interrompere l'alimentazione elettrica prima di pulire la cabina dell'unità.
- Rimuovere tutti i vini e le mensole di stoccaggio.
- Pulire l'interno dell'unità con una soluzione di acqua tiepida e detergente neutro.
- Asciugare accuratamente tutte le superfici.
- Sostituire il filtro a carboni attivi nel foro di ventilazione superiore della cabina ogni anno e mezzo (il rivenditore tiene questo accessorio in magazzino).
- Rimuovere la polvere dal condensatore (schermo di metallo sul retro della cabina) due volte l'anno.
- Assicurarsi che il cavo di alimentazione sia scollegato prima di pulire la parte posteriore della cabina, o prima di spostarlo.
- Pulire l'interno della cabina accuratamente una volta all'anno, dopo averla scaricata e vuotata (utilizzare un panno bagnato e un detergente delicato, risciacquare con cura)



#### Nota:

- a. Non utilizzare detersivi abrasivi per pulire la cantinetta.
- b. Utilizzare acqua tiepida e sapone per pulire la guarnizione della porta dell'unità.
- c. Per assicurare un funzionamento efficiente, pulire accuratamente anche la parte posteriore e inferiore della cantinetta. Assicurarsi che l'alimentazione venga spenta prima di pulire la parte posteriore e inferiore della cantinetta.

### Spostare la cantinetta refrigerata per il vino

- Rimuovere tutti gli elementi
- Fissare saldamente con nastro adesivo tutti i pezzi sciolti (ripianti) all'interno dell'apparecchio.
- Ruotare la gamba regolabile fino alla base per evitare danni.

- Chiudere la porta con del nastro.
- Assicurarsi che l'apparecchio rimanga sicuramente in posizione verticale durante il trasporto. Proteggere anche l'esterno dell'apparecchio con una coperta, o qualcosa di simile.

## V RISOLUZIONE DEI PROBLEMI

Prima di chiamare l'assistenza, verificare da sé il grafico sottostante

Problema	Possibile causa/Misura
La cantinetta refrigerata non funziona	La spina non è inserita.
	L'apparecchio è spento.
	L'interruttore è scattato o un fusibile è bruciato.
La cantinetta non è abbastanza fredda.	Controllare l'impostazione del controllo della temperatura.
	L'ambiente esterno può richiedere un'impostazione superiore. La porta viene aperta troppo frequentemente.
	La porta non è chiusa completamente.
	La guarnizione della porta non sigilla correttamente.
Automaticamente si accende e si spegne frequentemente	La temperatura ambiente è più calda rispetto al normale.
	Una grande quantità di contenuto è stato aggiunto alla cantinetta.
	La porta viene aperta troppo frequentemente. La porta non è chiusa completamente.
	Il controllo della temperatura non è impostato correttamente. La guarnizione della porta non sigilla correttamente.
L'illuminazione non funziona	La spina non è inserita.
	L'interruttore è scattato o un fusibile è bruciato.
	L'illuminazione è spenta.
Troppa vibrazione	Controllo per assicurare che l'apparecchio sia in bolla.
	Accertarsi che nessuna parte all'interno della cabina o nel vano compressore sia sciolta.
La cantinetta sembra fare troppo rumore	Il rumore può venire dal flusso del refrigerante, il che è normale.
	Alla fine di ogni ciclo è possibile sentire suoni gorgoglianti causati dal flusso del refrigerante.
	Espansione e contrazione delle pareti interne possono causare scoppiettii e crepitii.
	L'apparecchio non è in bolla.
La porta non è chiusa correttamente	La cantinetta non è in bolla.
	La porta è stata girata e non correttamente installata. La guarnizione è sporca.
	I ripiani sono fuori posto.
La finestra di visualizzazione indica "HH" o "LL" invece di un numero digitale, e/o si avverte un ronzio continuo	La sonda di temperatura funziona male.
Brina sulla superficie della cabina	La superficie della cantinetta soprattutto la porta in vetro presentano brina se la cabina è installata in una stanza umida. Ciò è dovuto all'umidità presente nell'aria che entra in contatto con la cabina. Pulirla con un panno asciutto.

## VI GARANTÍA

Nevera para vinos tiene una garantía de 24 meses a partir de la fecha de adquisición. Durante este período todas los defectos de material y de fabricación serán subsanados gratuitamente. A este efecto rigen las siguientes condiciones:

1. Rechazamos expresamente toda responsabilidad por daños, daños indirectos incluidos.
2. La reparación o el reemplazo de componentes no supone una extensión del período de garantía.
3. La garantía no será válida cuando se hayan realizado modificaciones, se hayan usado componentes no originales o reparaciones hayan sido efectuadas por terceros o por el comprador.
4. Componentes sujetos a desgaste normal, tales como el filtro, quedan excluidos de la garantía.
5. La garantía se aplica únicamente si se presenta la factura de compra, fechada y sin modificación alguna.
6. La garantía no cubre los daños causados por manipulaciones contrarias a las descritas en las instrucciones de uso o por negligencia.
7. Los gastos de envío y los riesgos del envío del enfriador de vino o piezas de éste, correrán en todos los casos a cargo del comprador.
8. Los daños, provocados por no usar los filtros adecuados de Qlima, no están cubiertos por la garantía.



Non smaltire le apparecchiature elettriche insieme ai rifiuti generici; utilizzare la raccolta separata. Mettersi in contatto con l'amministrazione pubblica per sapere se è disponibile un sistema di raccolta adeguato. Se le apparecchiature elettriche vengono disperse in discariche o depositi di rifiuti, potrebbe verificarsi una perdita di sostanze pericolose nelle acque sotterranee e terminare nella catena alimentare producendo un effetto dannoso per la salute ed il benessere. Non gettare le batterie nel fuoco, ciò potrebbe provocare un'esplosione o la fuoriuscita di liquidi pericolosi. Qualora il telecomando venga sostituito o eliminato, rimuovere le batterie e smaltirle secondo le norme vigenti, in quanto queste contengono materiali dannosi per l'ambiente.

Gli elettrodomestici e gli apparecchi elettrici fuori uso non devono essere smaltiti come rifiuti domestici. Utilizzare gli appositi centri di consegna e riciclaggio, se disponibili. Rivolgersi alle autorità locali o ai punti di vendita per le informazioni del caso.



## VII DATI TECNICI/SCHEDA PRODOTTO

Produttore	Qlima	Qlima	Qlima
Tipo	BWK 1607	BWK 1618	BWK 1622
Categoria degli apparecchi per la refrigerazione domestici			
Classe energetica	A	A	A
Alimentazione (V/Hz/ph)			
Consumo energetico annuo (kWh/anno)	135	116	139
Capacità netta (litri)	20	58.5	54
Temperatura progettuale di altri scomparti			
Vano non refrigerati	no	no	no
Power cut safe (ore).			
Capacità di raffreddamento (kg/24 ore)			
Classe climatica	N	N/SN	N
Emissioni sonore dovute all'aria (dB(A) re 1 pW)	44	40	43
Utilizzo	Da incasso	Da incasso	Da incasso
Destinazione d'uso	Questo apparecchio è destinato		
Temperatura min./max. di stoccaggio (°C)	5-18	5-22	4-18
Potenza assorbita (kW)	0.37	0.317	0.38
Potenza assorbita dalla lampada (W)	0.25	0.5	0.7
Corrente nom. (A)	0.5	1	0.5
Tipo di compressore	Alternativo	Rotante	Alternativo
Tipo di refrigerante (gr)	R600a / 16 gr.	R600a / 18 gr.	R600a / 23 gr.
Dimensioni ( L x H x P) (mm)	145 x 865 x 471	295 x 870 x 575	590 x 455 x 557
Peso (kg)	19	31.5	27
Protezione unità			
Isolamento soffio gas			

	Qlima	Qlima	Qlima	Qlima
	BWK 1651	FWK 16110	FWK 16154	FWK 16177
celle frigorifere, dispense, cantinette refrigerate				
	B	B	C	C
220-240/50/1				
	200	183	239	252
	135	275	386	440
non applicabile				
	no	no	no	no
non applicabile				
non applicabile				
	ST/T	N/ST	N/ST	N/ST
	40	40	40	40
	Da incasso	Isolato	Isolato	Isolato
stinato ad essere utilizzato esclusivamente per la conservazione del vino				
	Sopra 5-12 Sotto 12-22	Sopra 5-12 Sotto 12-22	Sopra 5-12 Sotto 12-22	Sopra 5-12 Sotto 12-22
	0.55	0.50	0.66	0.69
	0.5	0.8	0.8	0.8
	1.4	1.6	1.6	1.6
	Rotante	Rotante	Rotante	Rotante
	R600a / 43 gr.	R600a / 52 gr.	R600a / 58 gr.	R600a / 58 gr.
	595 x 870 x 575	598 x 1200 x 690	598 x 1600 x 690	598 x 1923 x 690
	43	69	82	100
IP X0				
Ciclopentano				

## I GENERELLE SIKKERHETSFORHOLDSREGLER

Les denne bruksanvisningen nøye før du tar apparatet i bruk og ta vare på den for senere bruk. Bare installer varen hvis den er i samsvar med lokale og nasjonale lover og regler. Dette produktet er beregnet på å brukes som en vinkjøler i et bolighus og er bare egnet for bruk på tørre steder, i normale husholdningsforhold, innendørs i stue, kjøkken og garasje. Bruk bare produktet til kjøling av vin. Ikke bruk produktet til andre formål enn det som er beskrevet i denne håndboken.



### VIKTIG

- Installasjonen må være i samsvar med lokale bestemmelser og normer.
- Apparatet er utelukkende egnet til bruk i tørre omgivelser innendørs.
- Kontroller nettspenningen. Apparatet er utelukkende egnet til jordkontakter med spenning på 220-240 V / 50 Hz.
- Apparatet må alltid være koblet til jord. Du må ikke koble til apparatet hvis strømforsyningen ikke er jordet.
- Støpselet må alltid være lett tilgjengelig når apparatet er koblet til.
- Les disse instruksene nøye, og følg anvisningene.

Før du kobler til apparatet, må du kontrollere at:

- tilkoblingsspenningen tilsvarer den som er oppgitt på merkeplaten
- kontakten og strømforsyningen passer til apparatet
- støpselet på ledningen passer i kontakten
- apparatet står på et stabilt og flatt underlag



La en elektriker kontrollere det elektriske anlegget hvis du ikke er sikker på at alt er som det skal.

- Vinkjøleren er en trygg enhet, produsert i samsvar med CE-sikkerhetsstandardene. Vær likevel forsiktig når du bruker det, slik du er med alle elektriske apparater.
- Dekk aldri til luftinntakene og -utløpene.
- Ta alltid støpselet ut av kontakten før du rengjør eller bytter apparatet eller deler av apparatet.
- Tenk alltid på barnas sikkerhet i nærheten av apparatet, slik du gjør med alle elektriske apparater..
- La alltid en godkjent servicetekniker utføre alle reparasjoner på apparatet utover vanlig vedlikehold. Gjøre du ikke det, kan det føre til at garantien blir ugyldig.
- Ta alltid støpselet ut av kontakten når du ikke bruker apparatet.
- Bare forhandleren eller en godkjent tekniker/forretning kan bytte ødelagte strømledninger.
- Dette apparatet bør ikke brukes av personer (inklusive barn) som har redusert fysisk, sensorisk eller mental funksjonsevne, eller som er uten erfaring med eller kunnskap om apparatet, hvis de ikke har fått tilsyn eller veiledning i bruken av dette apparatet av en person som er ansvarlig for deres sikkerhet.

- Barn må overvåkes for å sikre at de ikke bruker apparatet som leketøy.
- Dette produktet kan brukes av barn fra 8 år og oppover og personer med reduserte fysiske, sensoriske eller mentale evner eller mangel på erfaring og kunnskap kun dersom de får tilsyn eller instruksjoner om hvordan man bruker produktet på en sikker måte og forstår eventuelle farer.
- Barn skal ikke leke med produktet.
- Rengjøring og vedlikehold skal aldri utføres av barn uten tilsyn.



### **MERKNAD!**

- Bruk aldri en ødelagt ledning eller et ødelagt støpsel sammen med apparatet. La aldri ledningen bli revet av eller komme i berøring med skarpe kanter.
- Følges ikke instruksene, kan apparatets garanti bli ugyldig.
- Vær alltid to når apparatet skal løftes.

## ADVARSEL!

- Hold ventilasjonsåpningene - i apparatets kabinett eller i den innebygde strukturen - fri for hindringer.
- Bruk ikke mekaniske innretninger eller andre midler for å akselerere avisingsprosessen annet enn det som er anbefalt av produsenten.
- Ikke ødelegg kjølekretsen.
- Ikke bruk elektriske apparater inne i oppbevaringsrommet i apparatet, med mindre de er av en type som anbefales av produsenten.
- Ikke oppbevar eksplosive stoffer som spraybokser med brennbar drivgass i dette apparatet.

## FØR DU BRUKER VINKJØLEREN FOR FØRSTE GANG:

Kontroller at vinkjøleren holder seg i oppreist stilling under transport. Etter å ha pakket ut apparatet fra emballasjen, sørg for at den er i god stand. Hvis det er noen problemer med vinkjøler, ta umiddelbart kontakt med et autorisert service-senter.

- Plasser apparatet på et jevnt underlag som vil være sterkt nok til å støtte den når den lastet med full kapasitet. For å nivellere vinkjøleren, juster justeringsføttene som er plassert på bunnen av apparatet.
- Ikke bruk denne vinkjøleren til et annet formål enn det den er tiltenkt til. Skader som oppstår på grunn av feil bruk eller fra uautoriserte reparasjoner vil gjøre garantien ugyldig.
- For luftsirkulasjon, må du opprettholde en 50mm klaring mellom baksiden av vinkjøleren og veggen.
- Ikke bruk denne vinkjøleren under ekstremt fuktige miljøer.
- Hold vinkjøleren unna direkte sollys.
- Hold vinkjøleren unna farlige materialer eller brennbare stoffer.



## FORSIKTIGHET:

- FARE: RISIKO FOR INNESTENGING AV BARN: En tom vinkjøler kan være farlig for barn. Fjern eventuelle lokk, låser, og / eller dører fra ubrukte eller kasserte apparater for å hindre at barn stenger seg inne og kveles. La aldri barn bruke, leke med eller krype inn i dette apparatet.

## II KOMPONENTER

Pic. 1

## III INSTALLASJON OG DRIFT

### Pakke ut og rengjøre vinkjøleren



- Fjern utvendig og innvendig emballasje.
- La apparatet stå oppreist i omtrent 12 timer før du kobler det til strømforsyningen, dette bidrar til å redusere muligheten for feil på kjølesystemet fra håndtering under transport.
- Bruk en myk klut til å rengjøre overflaten på innsiden med lunkent vann.
- Monter dørhåndtaket som følger med apparatet ved å gjøre følgende: pic. 2
  1. Fjern pakningen på innsiden av døren for å eksponere de to skruerhullene.
  2. Monter håndtaket med skruene og skivene som følger med
  3. Rett ut og sett på plass pakningen

### Installasjon

Pic. 3

#### BWK 1622

1. Etter å ha installert vinkjøleren, justér blokken limited block (a) rett ved kjøler (e)
2. Plasser 3 skruer gjennom den avgrensede blokken (a) skru inn i kjøleren (e), se vedlagte bilde for referanse. pic. 4

### Vend om retningen på døren (bare BWK 1607, BWK 1618, og BWK 1651)

Merknader:

Instruksene er basert på en enhet med høyre dørhengsel allerede installert. For å snu døren fra å være høyrehengslet til venstrehengslet, må du gjøre klar 2 nye reservedeler: et øvre venstrehengsel, og et nedre venstrehengsel. Alle delene som fjernes må tas vare på for å montere på igjen døren, unntatt de som er bemerket med "Vil ikke brukes".

1. Åpne døren, og løsne de to skruene ① og ②. (pic. 5-1.)
2. Fjern forsiktig døren fra øvre høyrehengsel ④ og hindre den fra å skrape opp døren. Ta ut støttestangen ③ fra dørhengselhullet. (pic. 5-2.)
3. Trekk ut de ⑥ dekorative plastpluggene som dekker over de reserverte hengselskruerhullene på forsidenes venstre hjørne av skapet og flytt dem til høyre side
4. Skru av øvre høyrehengsel ④ (vil ikke brukes) og nedre venstrehengsel ⑥ (vil ikke brukes) fra kabinettet. (pic. 5-3.) Monter det øvre venstrehengselet ⑦ og nedre venstrehengselet ⑧ til venstre side av kabinettet. Pass på at skruene er strammet. (pic. 5-4.)
5. Sett døren opp ned og monter den på venstrehengslene ved å følge motsatt fremgangsmåte for demontering av døren som beskrevet ovenfor.
6. Dekk til hengselskruerhullene på høyre side med de ⑥ dekorative plastpluggene.

BWK 1622: pic. 6

## Driftsklima

- Apparatet er konstruert for drift i et SN/N-klima (se klimaklassediagrammet nedenfor). Det anbefales å holde omgivelsestemperaturen rundt 22-25 °C, noe som bidrar til at apparatet kan drives med lavt strømforbruk.

Klimaklasse	Omgivelsestemp.
SN	10 - 32 °C
N	16 - 32 °C
ST	18 - 38 °C
T	18 - 43 °C

- Hvis omgivelsestemperaturen er over eller under det tiltenkte klimaområdet, kan ytelsen til enheten bli påvirket. For eksempel kan apparat som brukes i ekstremt kalde eller varme forhold føre til at innvendige temperaturer vil svinge, og temperaturen som er innstilt på 4-22 °C kan noen ganger ikke nås.

## Vinlagring

- Standardhyllene er optimalisert for Bordeaux flaskeoppbevaring. Det maksimale antallet lagrede flasker kan variere avhengig av ulike størrelse eller målet på vinflaskene som du lagrer, samt antall hyller som er forhåndsinstallert i vinkjøleren. (pic. 7)
- Det er to modeller for uttrekbare hyller:
  1. Hyllene er uten teleskopskinner, men med plaststopper på hver side av hyllesporet for å hindre flaskene fra å falle ut.
  2. Hyllene er med teleskopiske skinner, som har stoppere innebygget.
- For å unngå å skade dørpakningen, sørg for å ha åpnet døren helt før du trekker ut hyllene.
- Dersom vinkjøleren skal stå tom over en lengre periode, foreslår vi at apparatet kobles fra, og etter nøye rengjøring, la døren stå på gløtt slik at luften kan sirkulere inne i skapet for å unngå mulig kondens, mugg eller at det dannes dårlig lukt.

## Energibesparende tips

- Apparatet bør plasseres vekk fra varmeproduerende apparater, og vekk fra direkte sollys.
- Sørg for at enheten er tilstrekkelig ventilert. Dekk aldri over lufteventiler.
- Åpne kun døren når det er nødvendig. Unngå å la døren stå åpen i lengre perioder eller åpne / lukke døren ofte.

## Betjeningspanel

### BWK 1607 Enkelsone

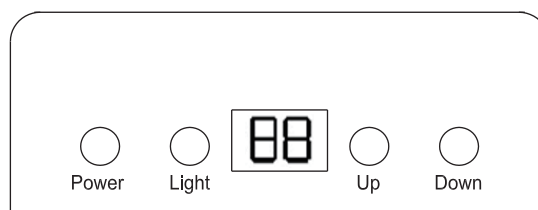

### BWK 1618 Enkelsone

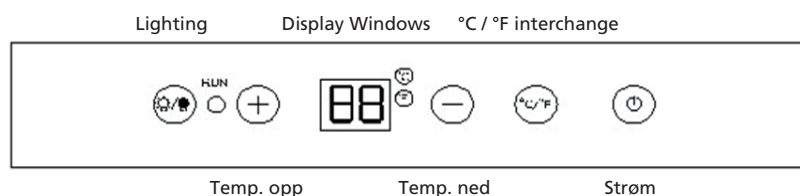

## Temperaturinnstilling

- Temperaturinnstillingsområdet er 5-22 °C (BWK 1607, 5-18°C).
- Berør direkte berøre merket ⊕ eller ⊖ for å stille vinkjølerens temperatur slik du ønsker.
- Den første berøringen på merket ⊕ eller ⊖ vil vise den forrige innstilte temperaturen i det digitale vinduet. Hvis apparatet starter etter et strøm-

brudd (eller frakobling), vil den tidligere innstilte temperatur ikke eksistere og erstattes av standardtemperaturen på 12 °C.

- Trykk på merket ⊕ for å øke den innstilte temperaturen med 1 °C. Motsatt kan du trykke på merket ⊖ for å redusere den innstilte temperaturen med 1 °C.
- Det digitale displayet vil endres for å vise den faktiske temperaturen i skapet etter 10 sekunder uten å bli betjent.

### Betjeningspanel

**BWK 1622**  
**Enkelsone**

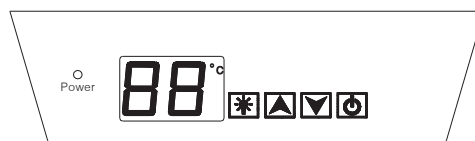

### Overtid åpen dør alarm

- Hvis du glemmer å lukke døren, eller døren ikke er ordentlig lukket, vil alarmen pipe etter 5 minutter. Lukk døren helt inntil for å unngå energitap.

### Temperaturalarm

- Hvis indre temperatur er høyere enn 23°C, vises "HI" i displaypanelet, og alarmen piper kontinuerlig etter en time. Hvis den informerer om at den indre temperaturen er for høy, sjekk årsaken.
- Hvis indre temperatur er mindre enn 0°C, vises "LO" i displaypanelet, og alarmen piper samtidig som feilindikatoren lyser.
- Når du skal fjerne noen av disse hyllene fra rillene, still hyllene litt på skrå som vist på bildet pic. 8 og trekk dem ganske enkelt ut.

### Betjeningspanel

**BWK 1651**  
**FWK 16110**  
**FWK 16154**  
**Dobbeltzone**

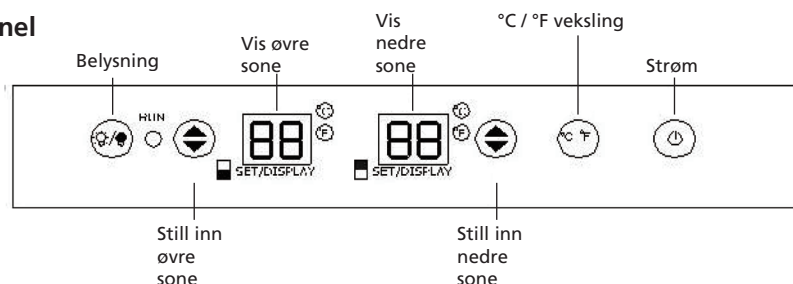

### Strøm På/Av

- Når apparatet er koblet til et strømuttak, vil det slå seg på automatisk.
- Trykk på strøm-merket (⏻) for å slå av (eller på) apparatet.

### Temperaturinnstilling

- Temperaturinnstillingsområdene er 5-12 °C i den øvre sonen og 12-22 °C for den nedre sonen.
- Trykk (⬆️) for ønsket sone én gang. Displayet blinker og indikerer sonen som er klar for temperaturinnstillingen.
- Trykk (⬆️) for å stille inn ønsket temperatur. Temperaturen vil øke 1 °C for hver gang du trykker på knappen. Når toppverdien for sonen er nådd, vil den fortsette fra den laveste verdien til sonen.
- Etter 5 sekunder vil displayet gå tilbake til å vise den faktiske temperaturen.

## Betjeningspanel

FWK 16177  
Dobbeltzone

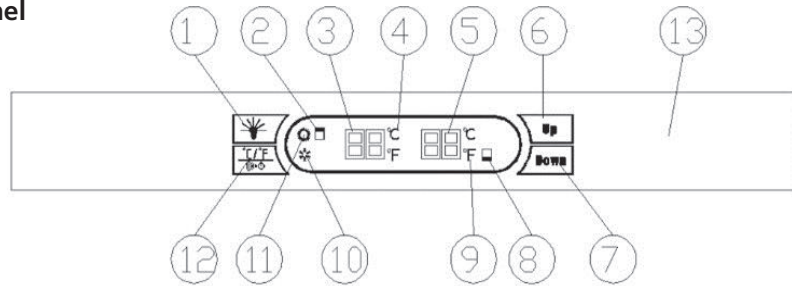

1	Belysning	8	Nedre sone
2	Øvre sone	9	°C / °F
3	Temperatur øvre sone	10	Lampe "Kompressor i drift"
4	°C / °F	11	Lampe "Varmeelement i drift"
5	Temperatur nedre sone	12	°C / °F veksling
6	Stille "opp"		
7	Stille "ned"		

### Strøm På/Av

- Når apparatet er koblet til et strømuttak, vil det slå seg på automatisk. For å slå det AV må støpselet kobles fra.

### Temperaturinnstilling

- Temperaturinnstillingsområdene er 5-12 °C i den øvre sonen og 12-22 °C for den nedre sonen.
- Velg sonen som du vil justere ved å trykke en gang på: "OPP" for øvre sone "NED" for nedre sone. Displayet blinker og indikerer sonen som er klar for temperaturinnstillingen.
- Trykk på "OPP" eller "NED" for å stille inn ønsket temperatur. Temperaturen vil endres 1 °C for hver gang du trykker på knappen. Etter 5 sekunder vil displayet gå tilbake til å vise den faktiske temperaturen i sonen.



### Advarsel

- For å unngå å ødelegge kompressoren, må du ikke slå på apparatet igjen innen 5 minutter etter at du slår det av.
- Hvis enheten er koblet fra, strømmen går eller er skrudd av, må du vente 13 til 5 minutter før du restarter enheten. Hvis du prøver å restarte før denne tidsforsinkelsen, vil ikke vinkjøleren starte.

### Innvendig lys på/av

- Trykk på belysning-knappen for å slå på (eller slå av) kjølerens innvendige LED-belysning.
- Belysningen vil være kontinuerlig på hvis den ikke slås av med unntak av FWK 16177 hvor det vil automatisk slå seg av etter 20 minutter. BWK 1607 & BWK 1622 hvor det vil automatisk slå seg av etter 10 minutter.
- For BWK 1607 & BWK 1622, Hvis du vil at LED-lyset skal forbli på kontinuerlig, er dette mulig. Trykk og hold "LYS"-knappen i 5 sekunder, displayet viser "LP". Etter 4 sekunder vil skjermen gå tilbake til det normale, og lyset vil lyse til det manuelt slås av. Hvis du ønsker å sette det tilbake og spare energi

(anbefales), trykk og hold "LYS" -knappen igjen i 5 sekunder, displayet viser "LF", etter 4 sekunder vil displayet gå tilbake til det normale, og lyset vil automatisk slå seg av etter 10 minutter.

#### Bemerk!

- Den første gangen du bruker eller starter apparatet etter å ha vært avslått i lang tid, kan du finne et par grader avvik mellom innstilt temperatur og den viste temperaturen. Dette er normalt og alt med apparatet vil være i orden etter et par timer med drift.

#### Temperaturdisplay

- Temperaturen vises i digitalt, som er den beste måten å avlese den på. Det digitale displayet vises som den innstilte temperaturen når du stiller temperaturen, og det vil endre til å vise den faktiske temperaturen i skapet etter 5 sekunder uten å bli berørt.
- Når temperatursonden er ute av drift, vil displayet vise med "HH" eller "LL" i stedet for et tall mens en kontinuerlig summelyd vil bli hørt. I tilfelle dette skjer, er dette apparatet designet for å fortsette med en periodisk drift av kompressoren og viftene som bidrar til å holde kulden i skapet nede for å beskytte dine lagrede viner.



#### Advarsel

For å unngå å ødelegge dine lagrede viner, anbefales det sterkt å få apparatet reparert umiddelbart, da den periodisk driften ikke kan sikre at apparatet oppnår den temperaturen du har angitt.

#### Velge fahrenheit eller celsius

Trykk på knappen , for å veksle mellom fahrenheit (°F) og celsius (°C) på displayet.

For BWK1618 veksles dette ved samtidig å trykke "+" og "-" i 5 sekunder.

#### Kensington låsespor

- Lås er en valgfri funksjon. Hvis vinkjøleren har en slik funksjon, bør det festes en nøkkel på innsiden av emballasjen til denne håndboken.
- Sett nøkkelen inn i låsen og vri den mot klokken for å låse opp døren. For å låse den, gjør det motsatte. Oppbevar nøkkelen godt.



## IV VEDLIKEHOLD INNVEDIG



Skapet er enkelt å betjene og har bevist sin pålitelighet; det vil gi langvarig tilfredsstillelse hvis du følger de enkle vedlikeholds- og rengjøringsoperasjonene som er angitt nedenfor:

- Slå av strømtilførselen før du rengjør enhetens kabinet.
- Ta ut alle vinene og lagringshyllene.
- Rengjør enhetens interiør med varmt vann og nøytralt vaskemiddel.
- Tørk av alle overflater.
  
- Bytt ut det aktive kullfilteret i det øvre ventilasjonshullet av kabinettet hver 6. måned (forhandleren har dette tilbehøret på lager).
- Fjern støv fra kondensatoren (metallgitteret på baksiden av kabinettet) to ganger i året.
- Kontroller at strømkabelen kobles fra før rengjøring av baksiden på kabinettet, eller før du flytter det.
- Rengjør innsiden av kabinettet grundig en gang i året, etter frakobling og tømning (bruk våt klut og et mildt rengjøringsmiddel, og skyll nøye).

### Bemerk:

- a. Ikke bruk slipende rengjøringsmidler til å rengjøre vinkjøleren.
- b. Bruk mildt såpevann for å rengjøre enhetens dørpakninger.
- c. For å sikre effektiv drift, rengjør også baksiden og bunnen av vinkjøleren. Pass på at strømtilførselen er slått av før rengjøring av baksiden og bunnen av vinkjøleren.

### Flytte vinkjøleren

- Fjern alle produkter
- Teip ned alle løse gjenstander (hyller) inni apparatet.
- Vri de justerbare bena opp til basen for å unngå skader.
- Teip døren lukket.
- Pass på at apparatet forblir i oppreist stilling under transport. Beskytt også utsiden av apparatet med et teppe eller lignende element.

## V FEILSØKING

Innen du tilkaller service, gå selv gjennom tabellen under.

Problem	Mulig årsak / Tiltak
Vinkjøleren fungerer ikke	Den er ikke koblet til.
	Apparatet er slått av.
	Sikringsbryteren eller en sikring har gått.
Vinkjøleren er ikke kald nok	Sjekk temperaturkontrollinnstillingen.
	Det ytre miljøet kan kreve en høyere innstilling. Døren åpnes for ofte.
	Døren er ikke helt lukket.
Det slår seg automatisk av og på ofte	Dørpakningen tetter ikke helt.
	Romtemperaturen er varmere enn normalt.
	Det er lagt inn større mengder viner i vinkjøleren.
	Døren åpnes for ofte. Døren er ikke helt lukket.
Belysningen fungerer ikke	Temperaturkontrollen er ikke riktig innstilt. Dørpakningen tetter ikke helt.
	Den er ikke koblet til.
	Sikringsbryteren eller en sikring har gått. Belysningen er slått av.
For mye vibrasjon	Sjekk at apparatet er i vater.
	Sjekk at ingen deler i skap eller i kompressorens kammer er løse.
Vinkjøleren virker til å støye for mye	Skramplelyden kan komme fra strømmingen av kjølemediet, noe som er normalt.
	Når hver syklus avsluttes, kan du høre gurgelyder som er forårsaket av strømmingen av kjølemediet.
	Sammentrekninger og utvidelser av de innvendige veggene kan forårsake poppende og sprakende lyder.
Døren lar seg ikke lukke ordentlig	Apparatet er ikke i vater.
	Vinkjøleren er ikke i vater.
	Døren ble vendt om og er ikke riktig installert. Pakningen er skitten.
Displayet viser "HH" eller "LL" i stedet for et tall, og/eller med kontinuerlig summelyd	Hyllene er ute av posisjon.
	Temperatursonden fungerer ikke.
Dugg på overflaten av kabinettet	Overflaten av vinskabet og spesielt glassdøren vil noen ganger ha tegn på frost hvis skabet er montert i et fuktig rom. Dette er på grunn av at fuktigheten i luften som kommer i kontakt med skabet. Tørk det bort med en tørr klut.

## VI GARANTIBETINGELSER

Vinkjøleren leveres med 24-måneders garanti som trer i kraft på kjøpsdato. Alle material- og produksjonsfeil blir reparert eller utbedret vederlagsfritt i denne perioden. Følgende regler gjelder:

1. Vi avslår uttrykkelig alle andre skadeerstatninger, inkludert krav om samtidig skade.
2. Reparasjoner eller utskifting av komponenter som utføres under garantiperioden, fører ikke til at garantien utvides.
3. Garantien gjøres ugyldig hvis det er gjort noen modifiseringer, hvis ikke originale deler monteres eller reparasjoner utføres av tredjepart.
4. Komponenter som utsettes for normal slitasje, f.eks. filteret, dekkes ikke av garantien.
5. Garantien er kun gyldig når du viser den originale, daterte kjøpsfakturaen og hvis ingen modifikasjoner er foretatt.
6. Garantien gjelder ikke skade som oppstår som følge av forsømmelse eller handlinger som avviker fra det som fremgår av denne bruksanvisningen.
7. Transportkostnader og risikoene som følger av transport av vinkjøler eller vinkjølerkomponenter skal alltid stå for kjøpers regning.
8. Skader som er forårsaket av å ha benyttet uegnede Qlima-filtre, faller utenfor garantien.



Kast ikke elektriske apparater som usortert avfall; bruk separate innsamlingsordninger. Kontakt lokale myndigheter for informasjon vedrørende innsamlingsordninger tilgjengelige. Hvis elektriske apparater blir kastet på fyllplasser eller søppelhauger, kan farlige stoffer lekke ut i grunnvannet og komme inn i næringskjeden, som kan skade din helse og velvære. Når du erstatter gamle apparater med nye, er forhandler pålagt å ta imot ditt gamle apparat for avfallshåndtering uten kostnad.

Elektrisk avfall skal ikke kastes sammen med husholdningsavfall. Vennligst resirkuler når det foreligger egnet anlegg. Sjekk med lokale myndigheter eller forhandler når det gjelder muligheter for resirkulering.

## VII TEKNISKE DATA

Merke	Qlima	Qlima	Qlima
Type	BWK 1607	BWK 1618	BWK 1622
Kategori av nedkjølingsapparat for husholdning			Kjø
Energieffektivitetsklasse	A	A	A
Nettstrøm (V/Hz/f)			
Årlig energiforbruk (kWh/år)	135	116	139
Netto lagringsvolum (liter)	20	58.5	54
Designtemperatur på andre rom			
Frostfrie rom	ingen	ingen	ingen
Sikring mot strømbrudd (timer)			
Frysekapasitet (kg/24 timer)			
Klimaklasse	N	N/SN	N
Luftbåren støyutslipp (dB (A) re 1 pW)	44	40	43
Bruk	Innbygging	Innbygging	Innbygging
Tiltenkt bruk			Dette appara
Min./maks. lagringstemperatur (°C)	5-18	5-22	4-18
Strømforbruk (kWh/24h)	0.37	0.317	0.38
Strømforbruk lampe (W)	0.25	0.5	0.7
Strøm nom. (A)	0.5	1	0.5
Kompressortype	Vekslende	Scroll	Vekslende
Kjølemedietype (gr)	R600a / 16 gr.	R600a / 18 gr.	R600a / 23 gr.
Dimensjoner (b x h x d) (mm)	145 x 865 x 471	295 x 870 x 575	590 x 455 x 557
Vekt (kg)	19	31.5	27
Enhetsbeskyttelse			
Isolasjon blåsegass			

	Qlima	Qlima	Qlima	Qlima
	BWK 1651	FWK 16110	FWK 16154	FWK 16177
Kjøleskapskjeller, kjeller, vinlagringsapparater				
	B	B	C	C
220-240/50/1				
	200	183	239	252
	135	275	386	440
ikke aktuelt				
	ingen	ingen	ingen	ingen
ikke aktuelt				
ikke aktuelt				
	ST/T	N/ST	N/ST	N/ST
	40	40	40	40
	Innbygging	Frittsteende	Frittsteende	Frittsteende
Apparatet er utelukkende ment å brukes lagring av vin				
	Øvre 5-12 Nedre 12-22	Øvre 5-12 Nedre 12-22	Øvre 5-12 Nedre 12-22	Øvre 5-12 Nedre 12-22
	0.55	0.50	0.66	0.69
	0.5	0.8	0.8	0.8
	1.4	1.6	1.6	1.6
	Scroll	Scroll	Scroll	Scroll
	R600a / 43 gr.	R600a / 52 gr.	R600a / 58 gr.	R600a / 58 gr.
	595 x 870 x 575	598 x 1200 x 690	598 x 1600 x 690	598 x 1923 x 690
	43	69	82	100
IP X0				
Syklopentan				

## I ALGEMENE VEILIGHEIDSRICHTLIJNEN

Lees deze gebruikershandleiding aandachtig alvorens het toestel te gebruiken en bewaar het voor later. Installeer dit toestel enkel wanneer het voldoet aan de lokale/nationale wetgeving, regelgeving en normen. Dit product is bedoeld voor gebruik als wijnkoeler in een woonomgeving en is uitsluitend geschikt voor gebruik op een droge plaats, onder normale huishoudomstandigheden, binnenshuis in de woonkamer, keuken of garage. Gebruik het product uitsluitend voor het koelen van wijn. Gebruik het product niet voor andere producten dan in deze handleiding beschreven zijn.



### BELANGRIJK

- De installatie moet volledig in overeenstemming zijn met de ter plaatse geldende voorschriften, bepalingen en normen.
- Het apparaat is uitsluitend geschikt voor gebruik op droge plaatsen, binnenshuis.
- Controleer de netspanning.
- Dit apparaat is uitsluitend geschikt voor een geaard stopcontact, aansluitspanning 230 Volt/ 50 Hz.
- Het apparaat MOET altijd geaard worden aangesloten. Als de stroomvoorziening niet geaard is, mag u het apparaat absoluut niet aansluiten.
- De stekker moet altijd makkelijk toegankelijk zijn als het apparaat is aangesloten.
- Lees deze gebruiksinstructie zorgvuldig en volg de aanwijzingen.

Controleer vóór het aansluiten van het apparaat of:

- de aansluitspanning overeenkomt met die op het typeplaatje;
- stopcontact en stroomvoorziening geschikt zijn voor het apparaat;
- de stekker van het snoer in het stopcontact past;
- het apparaat op een stabiele en vlakke ondergrond staat.

Laat de elektrische installatie controleren door een erkend vakman als u er niet zeker van bent dat alles in orde is.

- De wijnkoeler is een veilig apparaat dat is geproduceerd overeenkomstig CE-veiligheidsnormen. Toch dient u, zoals bij ieder elektrisch apparaat, voorzichtig te zijn bij het gebruik ervan.
- De luchtinlaten en luchtuitlaten nooit afdekken.
- Haal altijd eerst de stekker uit het stopcontact voordat het apparaat of een onderdeel ervan moet worden schoongemaakt of vervangen.
- Wees uit veiligheidsoverwegingen altijd voorzichtig met kinderen in de buurt van dit apparaat, zoals met ieder elektrisch apparaat
- Laat eventuele reparaties –buiten het regelmatig onderhoud om- altijd uitvoeren door een erkend servicemonteur of uw leverancier, anders kan dit leiden tot het vervallen van de garantie.

- Haal altijd de stekker uit het stopcontact als het apparaat niet wordt gebruikt.
- Een beschadigd elektriciteits snoer alleen laten vervangen door de leverancier of een bevoegd persoon/servicepunt.
- Dit apparaat is niet bedoeld voor gebruik door personen (inclusief kinderen) met verminderde lichamelijke, geestelijke of zintuiglijke vermogens, of gebrek aan ervaring en kennis, tenzij er toezicht wordt gehouden op en instructies worden gegeven voor het gebruik van het apparaat door iemand die verantwoordelijk is voor hun veiligheid.
- Er dient toezicht te worden gehouden op kinderen om er zeker van te zijn dat zij niet met het apparaat spelen.
- Dit apparaat kan worden gebruikt door kinderen vanaf 8 jaar en mensen met een lichamelijke, zintuiglijke of verstandelijke beperking en door mensen die geen ervaring met of kennis over het apparaat hebben als er toezicht op hen wordt gehouden of ze instructies hebben gekregen over veilig gebruik van het apparaat en op de hoogte zijn van de risico's.
- Zorg ervoor dat kinderen niet met het apparaat spelen.
- Reiniging en onderhoud dient niet te worden uitgevoerd door kinderen waarop geen toezicht wordt gehouden.





## LET OP!

- Gebruik het apparaat nooit met een beschadigd snoer of stekker. Klem het snoer nooit af en voorkom contact met scherpe kanten.
- Het niet volgen van de aanwijzingen kan leiden tot het vervallen van de garantie op het apparaat.
- Til het toestel altijd met twee personen.

## WAARSCHUWING!

- Houd ventilatieopeningen - in de omkasting van het apparaat of in de ingebouwde structuur - vrij van blokkeringen.
- Gebruik geen mechanische apparaten of andere middelen om het ontdooiproces te versnellen, anders dan worden aanbevolen door de fabrikant.
- Beschadig het koelcircuit niet.
- Gebruik geen elektrische apparaten in de opslagcompartimenten van het apparaat, tenzij deze van het type zijn dat wordt aanbevolen door de fabrikant.
- Bewaar geen explosieve stoffen zoals spuitbussen met een brandbare stof in dit apparaat.

### VOORDAT U UW WIJNKOELER VOOR HET EERST GEBRUIKT:

Zorg dat de wijnkoeler rechtop blijft staan tijdens het transport. Nadat u het apparaat uit zijn verpakking hebt gehaald, moet u controleren of het in goede staat verkeert. Neem, als er problemen zijn met de wijnkoeler, onmiddellijk contact op met een geautoriseerd onderhoudscentrum.

- Plaats het apparaat op een vlakke, horizontale ondergrond die sterk genoeg is om het apparaat te dragen als dit helemaal vol zit. Stel de voetjes zo af dat het apparaat horizontaal staat.
- Gebruik deze wijnkoeler niet voor toepassingen waarvoor hij niet bedoeld is. Schade die optreedt door onjuist gebruik of door niet goedgekeurde reparaties maakt de garantie ongeldig.
- Houd een afstand van ten minste 50 mm tussen de achterkant van de wijnkoeler en de muur zodat de lucht kan circuleren.
- Gebruik deze wijnkoeler niet in een zeer vochtige omgeving.
- Houd de wijnkoeler uit direct zonlicht.
- Houd de wijnkoeler weg van gevaarlijke materialen of explosieve/brandbare stoffen.



### OPGELET:

- **GEVAAR: GEVAAR VOOR OPSLUITING VAN KINDEREN:** Een lege wijnkoeler kan gevaarlijk zijn voor kinderen. Verwijder grendels, deksels, sloten en/of deurtjes van ongebruikte of weggegooiden apparaten om te voorkomen dat een kind in het apparaat gevangen komt te zitten en stikt. Laat kinderen het apparaat nooit bedienen, laat ze er nooit mee spelen of er in kruipen.

## II ONDERDELEN

Pic. 1

## III INSTALLATIE EN BEDRIJF

### Het uitpakken en reinigen van de wijnkoeler

- Verwijder de verpakkingsmaterialen van de buiten- en binnenverpakking.



- Laat het toestel voor ongeveer 12 uur rechtop staan alvorens het op het elektriciteitsnet aan te sluiten. Dit helpt de kans op een mogelijk slechte werking van het koelsysteem, door de behandeling tijdens transport, te verminderen.
- Gebruik een zachte doek om het binnenoppervlak met lauw water te reinigen.
- Installeer het met het toestel meegeleverde handvat aan de deur door deze stappen te volgen: pic. 2
  1. Verwijder de pakking aan de binnenzijde van de deur om de twee schroefgaten zichtbaar te maken.
  2. Installeer het handvat strak met de meegeleverde schroeven en sluitringen.
- 3. Maak het netjes en plaats de pakking terug

### Installatie

Pic. 3

#### BWK 1622

1. Gelieve het limiteerblok (a) dicht tegen de koeler (e) te plaatsen na het installeren van de inhoud van uw wijnkelder in de koeler
2. Gelieve de drie schroeven vast te zetten door het limiteerblok (a) in de koeler (e), gelieve het figuur hieronder te bekijken als referentie. pic. 4

## De draairichting van de deur omkeren (enkel BWK 1607, BWK 1618, en BWK 1651)

Opmerkingen:

De handleiding is gebaseerd op een eenheid met een rechtse, reeds geïnstalleerde, scharnier. Om de deur te veranderen van een rechtse naar een linkse scharnier hebt u 2 nieuwe onderdelen nodig: een linkse scharnier bovenaan, en een linkse scharnier onderaan.

Alle verwijderde onderdelen moeten bewaard worden om de deur opnieuw te installeren, behalve deze gemerkt als "Niet meer in gebruik".

- 1 Open de deur en los de 2 schroeven ① en ②. (pic. 5-1.)
- 2 Neem de deur voorzichtig uit de bovenste rechtse scharnier ④ en voorkom krassen. Verwijder de ondersteuningsstang ③ van het scharniergat van de deur. (pic. 5-2.)
- 3 Verwijder de ⑥ decoratieve plastic pluggen de schroefgaten van de omgekeerde scharnieren aan de linkerkant van de kast bedekken en verplaats ze naar de rechterzijde.
- 4 Schroef de rechtse scharnier aan de bovenkant ④ (Niet meer in gebruik) en de linkse scharnier aan de onderkant ⑥ (Niet meer in gebruik) los van de kast. (pic. 5-3.) Installeer de linkse scharnier aan de bovenkant ⑦ en linkse scharnier aan de onderkant ⑧ aan de linkerzijde van de kast. Verzeker dat de schroeven voldoende aangedraaid zijn. (pic. 5-4.)
- 5 Zet de deur ondersteboven en installeer ze aan de linkse scharnieren door de stappen gevolgd bij het verwijderen van de deur zoals hierboven beschreven in omgekeerde volgorde uit te voeren.
- 6 Bedek de schroefgaten van de scharnieren aan de rechterzijde met de ⑥ decoratieve plastic bouten.

### BWK 1622: pic. 6

#### Werkingsomstandigheden

- Het toestel is ontworpen voor gebruik in een SN/N klimaat (zie onderstaande tabel voor klimaatklassen). Het is aanbevolen de omgeving rond de 22-25°C te houden wat het verbruik van het toestel helpt verminderen.
- Wanneer de omgevingstemperatuur hoger of lager is dan voor het ontworpen klimaatbereik kan de prestatie van het toestel beïnvloed worden. Wanneer het toestel bijvoorbeeld werkt bij extreem koude of warme omstandigheden kan de binnentemperatuur schommelen, en kan de ingestelde temperatuur van 4-22°C soms niet bereikt worden.

Klimaatklasse	Omgevingstemp.
SN	10 - 32 °C
N	16 - 32 °C
ST	18 - 38 °C
T	18 - 43 °C

#### Wijnopslag

- De standaard schappen zijn geoptimaliseerd voor het opslaan van Bordeaux flessen. Het maximum aantal flessen kan verschillen naargelang de verschillende groottes of afmetingen van de wijnflessen die u opslaat, alsook naargelang de hoeveelheid schappen vooraf geïnstalleerd in de wijnkoeler. (pic. 7)

- Er zijn twee ontwerpen voor de uittrekbare schappen:
  1. De schappen hebben geen telescopische rails maar een plastic stopper aan elke zijde om te voorkomen dat de flessen vallen.
  2. De schappen hebben telescopische rails, welke zelf voorzien zijn van stoppers.
- Verzekert dat de deur volledig geopend is vooraleer de schappen uit te trekken om het beschadigen van de pakking van de deur te voorkomen.
- Indien de wijnkoeler voor langere tijd leeg staat raden we aan dat het toestel afgekoppeld wordt, en dat, na zorgvuldig reinigen, de deur op een kier wordt gelaten om luchtcirculatie in de kast toe te laten en zo mogelijke condensatie en het vormen van schimmel en slechte geuren te vermijden.

### Tips voor energiebesparing

- Het toestel mag niet in de buurt van warmte producerende toestellen geplaatst worden en mag niet rechtstreeks aan zonlicht blootgesteld worden.
- Verzekert dat het toestel voldoende ventilatie heeft. Dek ventilatieopeningen nooit af.
- Open de deur enkel indien nodig. Vermijd het open staan van de deur voor langere tijd of het regelmatig openen/sluiten van de deur.

### Bedieningspaneel

#### BWK 1607 Enkele zone

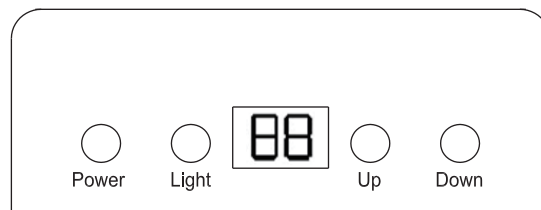

#### BWK 1618 Enkele zone

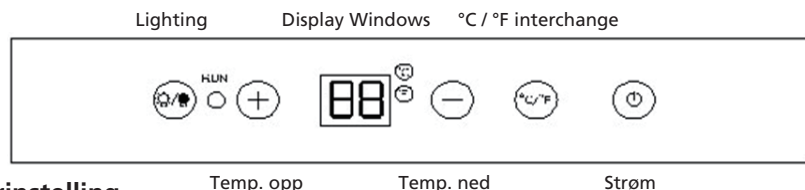

### Temperatuurinstelling

- Het bereik van de temperatuurinstelling is 4-22°C (BWK 1607, 5-18°C).
- Druk rechtstreeks op ⊕ of ⊖ om de Wijnkoeler naar wens in te stellen.
- Na het voor de eerste maal indrukken van ⊕ of ⊖ zal de vorige ingestelde temperatuur in het venster weergegeven worden. Bij werking na een stroomonderbreking (of het uittrekken van de stekker), is er geen voorheen ingestelde temperatuur beschikbaar en wordt het toestel ingesteld op de standaard temperatuur van 12°C.
- Druk op ⊕ om de ingestelde temperatuur met 1°C te verhogen. Andersom, druk op ⊖ om de ingestelde temperatuur met 1°C te verlagen.
- Het nummer zal, na 10 seconden zonder aangeraakt te worden, veranderen en de werkelijke temperatuur in de kast weergeven.

**Bedieningspaneel  
BWK 1622  
Enkele zone**

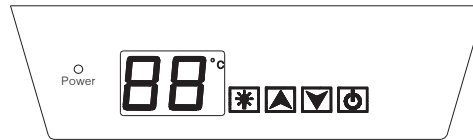

**Alarm voor het te lang openen van de deur**

- Wanneer u vergeet de deur te sluiten of deze is niet volledig gesloten, gaat de zoemer af na 5 minuten. Gelieve de deur volledig te sluiten om te voorkomen dat de koude verloren gaat.

**Temperatuur alarm**

- Wanneer de temperatuur binnenin hoger is dan 23°C wordt "HI" weergegeven op het scherm van het paneel, en gaat de zoemer onderbroken gedurende een uur. Het geeft aan dat de temperatuur binnenin te hoog is, gelieve de reden hiervoor te onderzoeken.
- Wanneer de temperatuur binnenin lager is dan 0°C wordt "LO" weergegeven op het scherm van het paneel en gaat tegelijkertijd de zoemer af en licht het indicatielampje op.
- Bij het verwijderen van schappen uit het rail-compartment, til het schap op zoals in afbeelding pic. 8 en trek het er simpelweg uit.

**Bedieningspaneel**

**BWK 1651  
FWK 16110  
FWK 16154  
Dubbele zone**

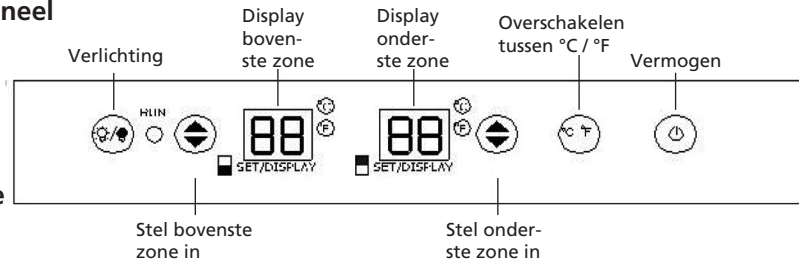

**Aan/Uit**

- Wanneer het toestel aan een stopcontact is aangesloten start het automatisch.
- Raak de aan/uit toets aan om het toestel uit (of aan) te schakelen.

**Temperatuurinstelling**

- De bereiken voor de temperatuurinstelling zijn 5-12°C voor de bovenste zone en 12-22°C voor de onderste zone.
- Druk één keer op voor de gewenste zone. Het display met de flikkerende nummers geeft de zone klaar voor temperatuurinstelling weer.
- Druk op om de gewenste temperatuur in te stellen. De temperatuur zal telkens wanneer er op de toets gedrukt wordt met 1°C verhogen. Wanneer de hoogste waarde voor de zone bereikt is gaat dit verder vanaf de laagste waarde voor de zone.
- Na 5 seconden zal het display de actuele temperatuur terug weergeven.

**Bedieningspaneel**

**FWK 16177  
Dubbele zone**

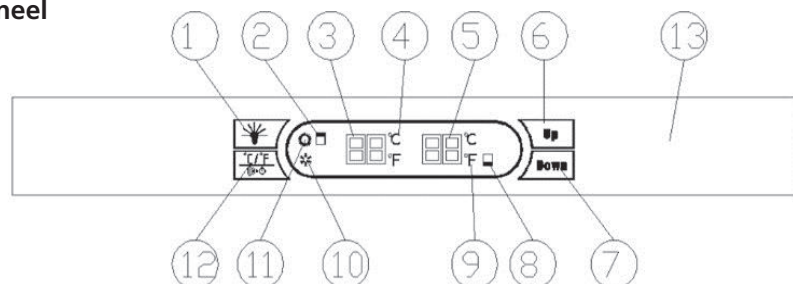

1	Verlichting	8	Onderste zone
2	Bovenste zone	9	°C / °F
3	Temperatuur bovenste zone	10	Licht "Compressor in werking"
4	°C / °F	11	Licht "Verwarming in werking"
5	Temperatuur onderste zone	12	Overschakelen tussen °C / °F
6	Instelling "Omhoog"		
7	Instelling "Omlaag"		

#### Aan/Uit

- Wanneer het toestel aan een stopcontact is aangesloten start het automatisch. Om UIT te schakelen moet de stekker uit het stopcontact getrokken worden.

#### Temperatuurinstelling

- De bereiken voor de temperatuurinstelling zijn 5-12°C voor de bovenste zone en 12-22°C voor de onderste zone.
- Kies de aan te passen zone door één maal te drukken op: "OMHOOG" voor de bovenste zone "OMLAAG" voor de onderste zone. Het display met de flikkerende nummers geeft de zone klaar voor temperatuurinstelling weer.
- Druk op "OMHOOG" of "OMLAAG" om de gewenste temperatuur in te stellen. De temperatuur zal telkens wanneer er op de toets gedrukt wordt met 1°C veranderen. Na 5 seconden zal het display de actuele temperatuur in de zone terug weergeven.



#### Waarschuwing

- Schakel het toestel niet opnieuw in binnen de 5 minuten na uitschakelen om beschadiging van de compressor te voorkomen.
- Wanneer de eenheid afgekoppeld is, er geen spanning is, of de spanning uitgeschakeld is, moet u 3 tot 5 minuten wachten vooraleer de eenheid terug te starten. Als u voor deze tijdsvertraging terug probeert te starten zal de wijnkoeler niet starten.

#### Binnenverlichting Aan/Uit

- Druk op de licht-toets om de koele LED-verlichting binnenin aan (of uit) te schakelen.
- De verlichting brandt ononderbroken als deze niet uitgeschakeld wordt behalve voor FWK 16177 waar de verlichting automatisch uitschakelt na 20 minuten. BWK 1607 & BWK 1622 waar de verlichting automatisch uitschakelt na 10 minuten.
- Wanneer u de LED-verlichting van de BWK 1607 & BWK 1622 ononderbroken aan wil laten, is dat mogelijk. Houd de "LICHT"-toets gedurende 5 seconden ingedrukt en het display zal "LP" weergeven. Na 4 seconden zal het display terug normaal worden en blijft het licht ingeschakeld totdat het manueel uitgeschakeld wordt. Wanneer u terug wil gaan naar de normale toestand en energie wil besparen (aanbevolen), gelieve de "LICHT"-toets gedurende 5 seconden ingedrukt te houden. Het display zal "LF" weergeven en na 4 seconden terug normaal worden, en het licht zal na 10 minuten automatisch uitschakelen.

### Merk op!

- Bij gebruik van het toestel voor de eerste keer of bij het herstarten na een lange stilstand, kan u een verschil van een paar graden tussen de ingestelde temperatuur en de weergegeven temperatuur opmerken. Dit is normaal en het toestel zal na enkele uren terug volledig normaal werken.

### Temperaturodisplay

- De temperatuur wordt numeriek weergegeven, welke de beste manier is om uitgelezen te worden. Het getoonde getal is de ingestelde temperatuur wanneer u de temperatuur aan het instellen bent. Na 5 seconden zonder aanraken verandert dit in de actuele temperatuur binnenin de kast.
- Wanneer de temperatuursensor niet werkt zal het display "HH" of "LL" weergegeven in plaats van een getal terwijl het ononderbroken geluid van een zoemer hoorbaar zal zijn. Voor het geval dit gebeurt, is dit toestel bedachtzaam ontworpen om de compressor en de koelers periodisch te laten draaien wat helpt om de koelte binnenin te bewaren en uw opgeslagen wijnen te beschermen.



### Waarschuwing

Om het vernietigen van uw opgeslagen wijnen te voorkomen is het ten zeerste aanbevolen om het toestel onmiddellijk te laten herstellen, omdat tijdens het periodisch draaien niet kan gegarandeerd worden dat het toestel de ingestelde temperatuur kan bereiken.

### Selecteren van Fahrenheit of Celsius

Druk op de  toets om de weergave te wisselen tussen Fahrenheit (°F) en Celsius (°C).

Voor BWK1618 gebeurt deze wissel door tegelijkertijd gedurende 5 seconden op "+" en "-" te drukken.

### Veiligheidsslot

- Het sluiten is een optionele functie. Wanneer uw wijnkoeler is uitgerust met deze functie, moet een sleutel bevestigd zijn binnenin de verpakking van deze Handleiding.
- Steek de sleutel in het slot en draai in tegenwijzerzin om de deur te ontgrendelen. Om te sluiten, gelieve de tegenovergestelde handeling uit te voeren. Gelieve de sleutel goed te bewaren.

## IV ONDERHOUD BINNENKANT

Uw koeler is eenvoudig te bedienen en heeft zijn betrouwbaarheid bewezen; U zal er lange tijd tevreden mee zijn indien u de simpele onderhouds- en reinigingshandelingen hieronder beschreven volgt:



- Schakel de netvoeding uit voordat u de kast van het apparaat schoonmaakt.
- Verwijder alle wijnflessen en bewaarplanken.
- Reinig de binnenkant van het apparaat met warm water en een neutraal schoonmaakmiddel.
- Droog alle oppervlakken grondig af.
- Vervang de actieve-koolfilter in de bovenste ventilatieopening van de kast elk half jaar (uw verdeler heeft dit onderdeel op voorraad).
- Verwijder stof van de condensator (het metalen scherm aan de achterkant van de kast) twee maal per jaar.

- Verzeker dat voor het reinigen van de achterkant van de kast, of om de kast te verplaatsen, de stekker uit het stopcontact getrokken is
- Reinig de binnenkant van de kast één maal per jaar grondig na het uittrekken van de stekker en de inhoud te verwijderen (gebruik een natte doek en een zacht reinigingsmiddel, en spoel daarna voorzichtig af).

**Merk op:**

- Gebruik geen bijtende schoonmaakmiddelen om de wijnkoeler schoon te maken.
- Gebruik een mild sopje om de deurafdichting schoon te maken.
- Reinig de achterkant en onderkant van de wijnkoeler ook om de werking zo efficiënt mogelijk te maken. Zorg dat de netvoeding is uitgeschakeld voordat u de achterkant en de onderkant van de wijnkoeler schoonmaakt.

**De wijnkoeler verplaatsen**

- Verwijder de volledige inhoud.
- Plak alle losse onderdelen (schappen) binnenin uw toestel grondig vast.
- Draai de aanpasbare poot tot tegen de onderkant van de kast om beschadiging te voorkomen.
- Plak de deur dicht.
- Verzeker dat het toestel rechtop blijft staan tijdens het transport. Bescherm ook de buitenkant van het toestel met een deken of iets dergelijks.

## V PROBLEMEN OPLOSSEN

Bekijk onderstaande tabel eerst zelf alvorens de onderhoudsdienst te bellen.

Probleem	Mogelijke oorzaak / Maatregel
De wijnkoeler koelt niet.	De stekker zit niet in het stopcontact.
	Het toestel is uitgeschakeld.
	De stroomonderbreker heeft het circuit uitgeschakeld of er is een zekering gesprongen.
De wijnkoeler is niet koud genoeg.	Controleer de temperatuurinstelling.
	Een hogere instelling kan nodig zijn als gevolg van de buitenomgeving. De deur wordt te regelmatig geopend.
	De deur is niet volledig gesloten. De dichting van de deur sluit niet correct af.
Schakelt regelmatig aan en uit	De kamertemperatuur is hoger dan normaal.
	Er is een grote hoeveelheid aan de inhoud van de wijnkoeler toegevoegd.
	De deur wordt te regelmatig geopend. De deur is niet volledig gesloten. De temperatuur is niet correct ingesteld. De dichting van de deur sluit niet correct af.
De verlichting werkt niet	De stekker zit niet in het stopcontact.
	De stroomonderbreker heeft het circuit uitgeschakeld of er is een zekering gesprongen. De verlichting is uitgeschakeld.
Te veel trillingen	Controleer of het toestel waterpas staat.
	Controleer om zeker te zijn dat geen onderdelen binnenin de kast of in de compressorkamer los zitten.



De wijnkoeler lijkt te veel geluid te maken.	Het ratelende geluid kan voortkomen van het stromen van de koelvloeistof wat normaal is.
	Aan het einde van elke cyclus hoort u mogelijk borrelende geluiden, veroorzaakt door het stromen van de koelvloeistof.
	Het samentrekken en uitzetten van de binnenwanden kan ploffende en krakende geluiden veroorzaken.
	Het toestel staat niet waterpas.
De deur zal niet volledig sluiten.	De wijnkoeler staat niet waterpas.
	De deur werd omgekeerd en niet correct geïnstalleerd. De pakking is vuil.
	De schappen bevinden zich uit positie.
Het display geeft "HH" of "LL" weer in plaats van een digitaal cijfer, en/of met een ononderbroken zoemer	De temperatuursensor werkt niet.
Er bevindt zich dauw op het oppervlak van de kast.	Op het oppervlak van de kast, en speciaal op de glazen deur, zal enige vorst verschijnen wanneer de kast in een vochtige kamer staat. Dit komt door het vocht in de lucht dat in contact komt met de kast. Gelieve het weg te vegen met een droge doek.

## VI GARANTIEBEPALINGEN

U krijgt de wijnkoeler 24 maanden garantie vanaf de aankoopdatum. Binnen deze periode worden alle materiaal- en fabricagefouten kosteloos verholpen. Hierbij gelden de volgende regels:

1. Alle verdere aanspraken op schadevergoeding, inclusief gevolgschade wijzen wij uitdrukkelijk af.
2. Reparatie of vervanging van onderdelen binnen de garantietermijn leidt niet tot verlenging van de garantie.
3. De garantie geldt niet wanneer veranderingen zijn aangebracht, niet-originele onderdelen zijn gemonteerd of reparaties zijn verricht door derden.
4. Onderdelen die aan normale slijtage onderhevig zijn, zoals de filter, vallen buiten de garantie.
5. De garantie geldt uitsluitend als u de originele, gedateerde aankoopbon overlegt en als daarop geen veranderingen zijn aangebracht.
6. De garantie geldt niet bij schade ontstaan door handelingen die afwijken van die in de gebruiksaanwijzing of door verwaarlozing.
7. De verzendkosten en het risico van het opsturen van de wijnkoeler of onderdelen daarvan, komen altijd voor rekening van de koper.
8. Schade, veroorzaakt door het niet gebruiken van de geschikte Qlima filters, valt buiten de garantie.



Werp elektrische apparatuur niet weg bij het huisvuil; lever het in op de daarvoor aangewezen plaats. Neem contact op met de plaatselijke autoriteiten voor informatie waar apparatuur kan worden ingeleverd. Wanneer elektrische apparaten worden weggegooid op de vuilstort of in de dump, kunnen gevaarlijke stoffen in het grondwater en in de voedselketen terecht komen met alle gevolgen voor de gezondheid. Bij de vervanging van oude apparaten door nieuwe is de leverancier wettelijk verplicht zonder kosten het oude apparaat voor vernietiging in te nemen. Batterijen niet in het vuur werpen, daar deze kunnen exploderen of gevaarlijke vloeistoffen kunnen uitstoten. Indien u de afstandsbediening vervangt of vernietigt, de batterijen uitnemen en deze conform de geldende wetgeving weggoien daar deze schadelijk zijn voor het milieu.

Defecte elektrische apparaten horen niet bij het huisafval. Zorg voor een goede recycling waar mogelijk. Vraag eventueel uw gemeente of uw lokale handelaar voor een deskundig recycling advies.

NL

## VII TECHNISCHE GEGEVENS/PRODUCTFICHE

Merk	Qlima	Qlima	Qlima
Type	BWK 1607	BWK 1618	BWK 1622
Categorie huishoudelijk koelapparaat			
Energie-efficiëntieklasse	A	A	A
Netvoeding (V/Hz/ph)			
Jaarlijks energieverbruik (kWh/jr)	135	116	139
Netto-opslagvolume (liters)	20	58.5	54
Ontwerptemperatuur van andere compartimenten			
Vorstvrije compartimenten	geen	geen	geen
Veiligheidsenergie-uitschakeling (uren)			
Vriesvermogen (kg/24 uur)			
Klimaatklasse	N	N/SN	N
Luchtgeluidsniveau (dB(A) re 1 pW)	44	40	43
Gebruik	Ingebouwd	Ingebouwd	Ingebouwd
Bedoeld gebruik			Dit apparaat
Min.-max. opslagtemperatuur (°C)	5-18	5-22	4-18
Energieverbruik (kWh/24h)	0.37	0.317	0.38
Energieverbruik lamp (W)	0.25	0.5	0.7
Nominale stroom (A)	0.5	1	0.5
Compressortype	Zuiger	Roterend	Zuiger
Koelvloeistoftype (gr)	R600a / 16 gr.	R600a / 18 gr.	R600a / 23 gr.
Afmetingen (b x h x d) (mm)	145 x 865 x 471	295 x 870 x 575	590 x 455 x 557
Gewicht (kg)	19	31.5	27
Bescherming eenheid			
Isolerend gas			

	<b>Qlima</b>	<b>Qlima</b>	<b>Qlima</b>	<b>Qlima</b>
	<b>BWK 1651</b>	<b>FWK 16110</b>	<b>FWK 16154</b>	<b>FWK 16177</b>
koelkelder, kelder, wijnopslagapparaten				
	B	B	C	C
220-240/50/1				
	200	183	239	252
	135	275	386	440
n.v.t.				
	geen	geen	geen	geen
n.v.t.				
n.v.t.				
	ST/T	N/ST	N/ST	N/ST
	40	40	40	40
	Ingebouwd	Vrijstaand	Vrijstaand	Vrijstaand
araat is uitsluitend bedoeld voor opslag van wijn				
	Omhoog 5-12 Omlaag 12-22	Omhoog 5-12 Omlaag 12-22	Omhoog 5-12 Omlaag 12-22	Omhoog 5-12 Omlaag 12-22
	0.55	0.50	0.66	0.69
	0.5	0.8	0.8	0.8
	1.4	1.6	1.6	1.6
	Roterend	Roterend	Roterend	Roterend
	R600a / 43 gr.	R600a / 52 gr.	R600a / 58 gr.	R600a / 58 gr.
	595 x 870 x 575	598 x 1200 x 690	598 x 1600 x 690	598 x 1923 x 690
	43	69	82	100
IP X0				
Cyclopentaan				

## I SÄKERHETSANVISNINGAR

Läs igenom handboken noga innan du använder enheten. Behåll den för framtida bruk. Installera endast enheten om den uppfyller kraven i lokala/nationella lagar, förordningar och standarder. Den här produkten är avsedd att användas som vinkyl i bostäder och är endast avsedd för användning på torra platser, under normala hushållsförhållanden, inomhus i vardagsrum, kök och garage.



### VIKTIGT

- Installationen måste helt följa lokala bestämmelser, föreskrifter och standarder.
- Enheten lämpar sig enbart för användning på torra platser inomhus.
- Kontrollera elnätets spänning. Enheten lämpar sig enbart för jordade uttag – anslutningsspänning 230 V/ 50 Hz.
- Enheten **MÅSTE** alltid ha en jordad anslutning. Du får absolut inte ansluta enheten till ett ojordat eluttag.
- Kontakten måste alltid vara lättåtkomlig när enheten är ansluten.
- Läs noga igenom denna bruksanvisning och följ riktlinjerna.

Innan du ansluter enheten ska du kontrollera att:

- Anslutningsspänningen motsvarar den som är angiven på märkplåten.
- Uttaget och strömkällan lämpar sig för enheten.
- Kontakten på sladden passar i eluttaget.
- Enheten står på ett stadigt och plant underlag.

Låt en elektriker kontrollera elinstallationen ifall du inte är säker på att allt är som det ska.

- Vinkyl är en säker enhet som är tillverkad i enlighet med CE-säkerhetsstandarder. Inte desto mindre ska du, i likhet med alla elektriska enheter, vara försiktig när du använder den.
- Täck aldrig luftinlopp och - utlopp.
- Låt aldrig enheten komma i kontakt med kemikalier.
- För inte in några föremål i enhetens öppningar.
- Låt aldrig enheten komma i kontakt med vatten. Spreja inte enheten med vatten och sänk inte ner enheten i vatten eftersom det kan orsaka kortslutning.
- Dra alltid ut kontakten ur eluttaget innan du rengör, byter ut enheten eller byter ut en del av enheten.
- Anslut ALDRIG enheten med hjälp av en förlängningssladd. Om inget lämpligt jordat eluttag finns tillgängligt, ska du låta en elektriker installera ett sådant uttag.
- Tänk alltid på barns säkerhet i närheten av denna enhet, på samma sätt som för alla elektriska apparater.

S

101



- Låt alltid en behörig servicetekniker utföra alla reparationer utöver normalt underhåll. Annars kan garantin upphöra att gälla.
- Dra alltid ut kontakten ur eluttaget när enheten inte används.
- En trasig strömsladd får bara bytas av leverantören eller en behörig elektriker/ serviceverkstad.
- Denna apparat är inte avsedd för användning av personer (inklusive barn) med minskade fysiska, sensoriska eller mentala möjligheter, eller som saknar erfarenhet och kunskap, såvida de inte fått vägledning eller instruktioner vad gäller användning av apparaten av en person som ansvarar för deras säkerhet.
- Barn bör övervakas för att garantera att de inte leker med apparaten.
- Den här anordningen kan användas av barn från 8 år och uppåt och personer med nedsatt fysisk, sensorisk eller mental förmåga eller bristande kunskaper om de erhållit övervakning eller instruktioner avseende användning av denna enhet på ett säkert sätt och förstår riskerna.
- Barn får inte leka med enheten.
- Rengöring och användarunderhåll får inte utföras av barn utan övervakning.



### **OBSERVERA!**

- Använd aldrig enheten om sladden eller kontakten är skadad. Låt aldrig sladden klämmas av eller komma i kontakt med vassa kanter.
- Underlåtelse att följa instruktionerna kan leda till att enhetens garanti upphör att gälla.

## **VARNING!**

- Håll ventilationsöppningar - i hushållsapparatens hölje eller i den inbyggda strukturen - fria från hinder.
- Använd inte mekaniska apparater eller på annat sätt för att påskynda avfrostning än de som rekommenderas av tillverkaren.
- Se till att inte skada kretsen med köldmedium.
- Använd inte elektriska apparater inne i apparatens förvaringsutrymme, såvida de inte är av den typ som rekommenderas av tillverkaren.
- Förvara inte explosiva ämnen såsom sprayflaskor med brandfarligt material i apparaten.

## **INNAN DU ANVÄNDER DIN VINKYLARE FÖR FÖRSTA GÅNGEN:**

Säkerställ att vinkylaren står i upprätt läge under transporten. Efter att ha tagit ut apparaten från förpackningen, se till att den är i gott skick. Om det finns några problem med vinkylaren, kontakta en auktoriserad serviceverkstad omedelbart.

- Placera apparaten på en jämn golvyta som kommer att vara stark nog att stödja den när den är fullt utnyttjad. För jämna ut vinkylaren, justera fötterna i botten på apparaten.
- Använd inte denna vinkylare i applikationer som den inte är avsedd för. Skador som uppstår från felaktig användning eller obehöriga reparationer kommer att ogiltigförklara garantin.
- För god luftcirkulation, upprätthåll ett minsta avstånd på 50 mm mellan baksidan av vinkylaren och väggen.
- Använd inte denna vinkylare i alltför fuktiga eller blöta miljöer.
- Håll vinkylaren bort från direkt solljus.
- Håll vinkylaren bort från farliga material eller lättantändliga/brännbara ämnen.



### **VISA FÖRSIKTIGHET:**

- **FARA: RISK FÖR ATT BARN KAN BLI INSTÄNGDA:** En tom vinkylare kan vara farlig för barn. Ta bort eventuella spärrhakar, lock, lås eller dörrar från oanvända eller kasserade apparater för att förhindra att barn stängs in och kvävs. Låt aldrig barn använda, leka med eller åla sig in i apparaten.

**S**

## II KOMPONENTER

Pic. 1

## III INSTALLATION OCH DRIFT

### Åtgärder före användning



- Ta bort yttre och inre förpackningsmaterial.
- Låt maskinen stå upprätt i ca 12 timmar innan du ansluter den till en strömkälla, så att kylsystemet stabiliserar sig från hantering under transporten.
- Använd en mjuk trasa för att rengöra insidan med ljummet vatten.
- Montera dörrhandtaget som följer med maskinen genom att följa dessa steg: pic. 2
  1. Ta bort tätningslisten vid den inre sidan av dörren att komma åt de två skruvhålen.
  2. Montera handtaget ordentligt med bifogade skruvar och brickor.
  3. Gör rent och återställ tätningslisten

### Installation

Pic. 3

#### BWK 1622

1. Efter att ha installerat vinkällaren i kylaren, justera det begränsade blocket (a) nära kylaren (e)
2. Fäst de 3 skruvarna genom det begränsade blocket (a) skruva hållaren in i kylaren (e), nedan hittar du bild för referens, pic. 4

#### Ändra dörr-riktning (OBS! Endast BWK 1607, BWK 1618, og BWK 1651)

OBS!:

Instruktionen är baserad på en enhet med gångjärn på höger sida.

För att skifta dörren från högerhängd till vänsterhängd behövs 2 nya delar:

-ett övre vänster gångjärn -ett nedre vänster gångjärn

Alla demonterade delar bör sparas för att dörren skall kunna skiftas tillbaka.

1. Öppna dörren och lossa de 2 skruvarna ① och ②. (pic. 5-1).
2. Ta försiktigt bort dörren från det övre högra gångjärnet ④ och hindra den från att bli repad. Ta ut ③ stödsvan från gångjärnet hålet. (pic. 5-2).
3. Dra ut de ⑥ plastproppar som täcker de reserverade hålen gångjärnsskruven vid främre vänstra hörnet av skåpet.
4. Skruva loss det övre högra gångjärnet ④ och nedre vänstra gångjärnet ⑥ (Disused) från skåpet. (pic. 5-3). Dessa skall inte användas mer. Montera det övre vänstra gångjärnet ⑦ och nedre vänstra gångjärnet ⑧ på den vänstra sidan av skåpet. Se till att skruvarna är åtdragna. (pic. 5-4).
5. Vänd dörren upp och ner och installera den på vänster gångjärn genom att följa stegen ovan i motsatt riktning.
6. Täck skruvhålen på höger sida med de ⑥ plastpropparna.

BWK 1622: pic. 6



## Arbetsklimat

- Apparaten är konstruerad för drift från SN till T klimatklass ( se diagrammet nedan) . Det rekommenderas att hålla den omgivande temperaturen runt 22-25 ° C som hjälper apparaten att arbeta med låg strömförbrukning .
- Om den omgivande temperaturen är över eller under det dessa Klimatklasser, kan enhetens prestanda påverkas . Exempelvis om apparaten arbetar i extrem kyla eller varma förhållanden kan innetemperaturen fluktuera , och den inställda temperaturen 4-22 ° C kan inte nås ibland

Klimatklass	Omg. temp
SN	10 - 32 °C
N	16 - 32 °C
ST	18 - 38 °C
T	18 - 43 °C

## Vin lagring

- Standard hyllorna är optimerade för 750 ml Bordeaux flaskor. Maximalt antal flaskor som får plats kan variera beroende på olika storlek på vinflaskorna och antal hyllor installerade. (pic. 7)
- Det finns två varianter av utdragbara hyllor:
  1. Hyllorna är utan teleskopskenor , men med en plastpropp på varje sida av hyllspåret som hindrar flaskor från att falla.
  2. Hyllorna är med teleskopskenor som har proppar i sig.
- För att undvika skador på dörrtätningen, se till att öppna dörren helt innan hyllorna dras ut.
- Om vinkylan lämnas tom under långa perioder föreslås att apparaten kopplas ur och efter noggrann rengöring , lämna dörren på glänt så att luften kan cirkulera inuti skåpet för att undvika eventuell kondens , mögel eller lukt bildar.

## Tips för energibesparing

- Apparaten bör placeras bort från värmealstrande apparater , och inte i direkt solljus .
- Se till att enheten är tillräckligt ventilerad. Täck aldrig luftventiler.
- Öppna endast dörren vid behov . Undvik att lämna dörren öppen under långa perioder eller öppna/stänga dörren ofta.

## Kontrollpanel

### BWK 1607 1 temperaturzon

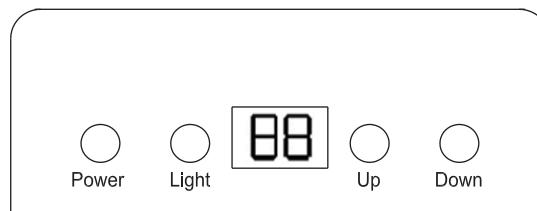

### BWK 1618 1 tempera- turzon

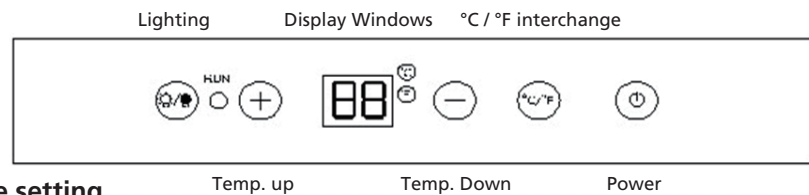

## Temperature setting

- The temperature setting range is 5-22 °C (BWK 1607, 5-18°C).
- Directly touch the mark  $\oplus$  or  $\ominus$  to set the Wine Cooler temperature as you want.
- The first touch on mark  $\oplus$  or  $\ominus$  will recall the previous set temperature displayed in the digital window. If the appliance runs after a power failure (or unplugging), the previous set temperature does not exist and is replaced by the default temperature at 12°C.

- Touch the mark  $\oplus$  to increase the set temperature by 1°C. On the contrary, touch the mark  $\ominus$  to decrease the set temperature by 1°C.
- The digital will change to display the real temperature of the inside cabinet after 10 seconds without being touched.

### Kontrollpanel

**BWK 1622**  
1 temperaturzon

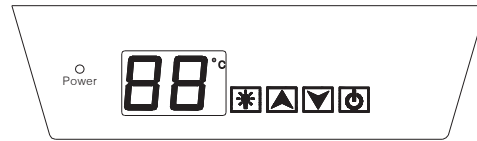

### Larm vid öppen dörr

- När du har glömt att stänga dörren eller när den inte är helt stängd, utlöses larmet efter 5 minuter. Stäng dörren helt och undvik att släppa ut kylan som går förlorad.

### Temperaturlarm

- Om den inre temperaturen är högre än 23°C, visas "HI" i displayen, och larmet ljuder kontinuerligt efter en timme. Larmet visar att den inre temperaturen är för hög. Kontrollera orsaken.
- Om den inre temperaturen är lägre än 0°C, visas "LO" i displayen, och indikatorlampan tänds för larm och felindikator samtidigt.
- När du tar bort någon av dessa hyllor från hyllfacket, luta hyllan enligt bilden pic. 8 och dra helt enkelt ut den.

### Kontrollpanel

**BWK 1651**  
**FWK 16110**  
**FWK 16154**  
Dual Zone

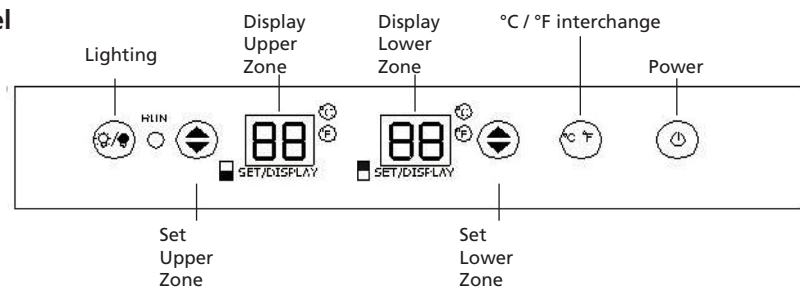

### AV/PÅ

- När enheten ansluts till ett strömuttag slår enheten automatiskt på.
- Tryck  $\text{⏻}$  för att stänga av skåpet (eller sätta igång det igen).

### Temperaturinställning

- Temperaturområdet är 5-12 grader för den övre temperaturzonen och 12-22grader på den undre.
- Tryck  $\text{⬆}$  för önskad temperaturzon. Displayen blinkar och indikerar att temperaturen kan ställas in.
- Tryck  $\text{⬆}$  för att ställa in önskad temperatur. Temperaturen ökar med 1 grad för varje tryck. När den högsta temperaturen nås för den valda zonen börjar temperaturen om från den lägsta.
- Efter 5 sekunder byter displayen visning till aktuell temperatur.

## Kontrollpane

FWK 16177  
Dual Zone

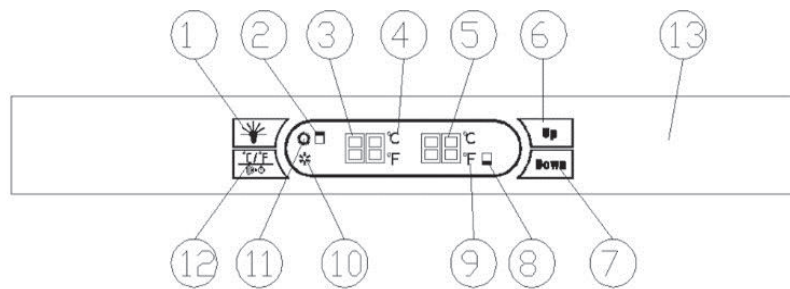

1	Belysning	8	Undre zon
2	Övre zon	9	°C / °F
3	Temperatur övre zon	10	Indikering att kompressorn går
4	°C / °F	11	Indikering
5	Temperatur undre zon	12	Byte mellan °F och °C
6	Inställning "upp"		
7	Inställning "ner"		

### AV/PÅ

- När enheten ansluts till ett ström uttag slår enheten automatiskt på. Dra ur sladden för att stänga av skåpet.

### Temperaturinställning

- Temperaturområdet är 5-12 grader för den övre temperaturzonen och 12-22grader på den undre.
- Tryck "UP" eller "DOWN" för önskad temperaturzon. Displayen blinkar och indikerar att temperaturen kan ställas in.
- Tryck "UP" eller "DOWN" för att ställa in önskad temperatur. Temperaturen ökar med 1 grad för varje tryck. När den högsta temperaturen nås för den valda zonen börjar temperaturen om från den lägsta. Efter 5 sekunder byter displayen visning till aktuell temperatur.



### Varning

- För att undvika att kompressorn skadas, skall apparaten inte startas igen inom 5 minuter efter den stängts av.
- Om enheten är bortkopplad, strömmen borta eller avstängd, måste du vänta 3 till 5 minuter innan du kan starta om enheten. Om du försöker starta om den innan denna tidsfördröjning, kommer vinkylaren inte att slås på.

### Innerbelysning på / av

- Tryck på belysningsknappen för att stänga av eller slå på den automatiska LED-belysningen.
- Belysningen kommer att vara tänd kontinuerligt om den inte är avstängd utom för FWK 16177 där den kommer att släckas efter ca. 20 minuter. BWK 1607 & BWK 1622 där den kommer att släckas efter ca. 10 minuter.
- För BWK 1607 & BWK 1622, Om du vill att LED belysningen alltid är på, håll inne "LIGHT" knappen i 5 sekunder. Displayen kommer då visa "LP". Efter 4 sekunder återgår displayen till normal visning. För att spara ström rekommenderar vi dock att låta displayen stängas av efter 10 minuter som grundinställningen. För att återgå till grundinställning återupprepa ovan tills "LF" står i displayen



### Observera!

- Första gången apparaten används eller när den startas efter att ha varit avstängd under en längre tid kan den visa några graders skillnad mellan den inställda temperaturen och den visade temperaturen. Det är normalt och apparaten kommer rätta till sig efter några timmars drift.

### Temperatur display fönster

- Temperaturen i skåpet visas digitalt. Vid ändring av temperaturen kommer den inställda temperaturen att visas. Efter ca. 5 sekunder återgår displayen till att visa den verkliga temperaturen i skåpet.
- Om temperaturgivaren är ur funktion , kommer displayen visa " HH " eller " LL " i stället för en digital siffra och kontinuerligt surr hörs . Om detta händer kommer apparaten att vidhålla en periodisk drift av kompressor och fläktar som hjälper till att hålla kylan på insidan skåpet för att skydda dina lagrade viner.

### Varning

För att undvika att förstöra dina lagrade viner , rekommenderas det starkt att apparaten repareras omedelbart , eftersom den periodiska driften inte kan garantera att apparatens inställda temperatur kommer att uppnås.

### VÄLJA Fahrenheit ( °F ) & CELSIUS ( °C )

Tryck på  ,knappen för att byta temperaturskala.

För BWK 1618 skiftar man temperaturskala genom att hålla "+" och "-" intryckta i 5 sekunder.

### Låsbar dörr

- Låsbar dörr är ett tillval. Finns detta på ditt skåp skall en nyckel finnas bifogad denna manual.
- Man låser genom att vrida nyckeln medurs låser upp genom att vrida moturs.

## IV UNDERHÅLL INVÄNDIGT



För att säkra en lång livslängd, rekommenderar vi att enheten rengöres noga 2 gånger om året:

- Stäng av enheten och dra ur sladden före all rengöring.
- Avlägsna vinflaskor och hyllor.
- Torka av med en lätt fuktad trasa och använd milt rengöringsmedel.
- Torka därefter alla delar med torr trasa.
- Byt ut kolfiltret i det övre ventilationshålet på kabinettet var 6:e månad. Prata med din återförsäljare för att beställa nya filter.
- Tag bort eventuellt damm från kondensatorn (metall gallret baktill på enheten) 2 gånger om året.

### Flytta kylan

- Töm kylan .
- Tejpa fast alla lösa föremål ( hyllor ) inuti apparaten .
- Skruva in de justerbara benen helt för att undvika dom skadas.
- Tejpa igen dörren .
- Kontrollera att skåpet förblir i upprätt läge under transport . Skydda också utsidan av apparaten med en filt eller liknande.

## V FELSÖKNING

Innan du ringer efter service, granska diagrammet nedan först själv

Problem	Möjlig orsak/Åtgärd
Kylan fungerar inte	Kontakten inte ansluten
	Kylen är avstängd
	Säkringen är sönder
Vinkylen är inte tillräckligt kall	Kontrollera temperaturinställningen
	Yttre miljö kan kräva en högre inställning .
	Dörren öppnas för ofta. -Dörren är inte helt stängd . Dörren packning tätar inte ordentligt
Kylen går på-och av ofta	Rumstemperaturen är varmare än normalt
	En stor mängd innehåll har lagts till i kylan
	Dörren öppnas för ofta, Dörren är inte helt stängd . Temperaturinställningen är inte korrekt inställd, Dörren packning tätar inte ordentligt
	The temperature control is not set correctly. The door gasket does not seal properly.
Belysningen fungerar inte	Inte inkopplad Säkringen har löst
	Ut Belysningen är avstängd
För mycket vibrationer	Kontrollera att apparaten står plant .
	Kontrollera att inga delar inuti skåpet eller i kompressor-kammaren är lösa.
Vinkylen verkar göra alltför mycket buller	Ljudet kan komma från flödet av kylmedel , vilket är normalt.
	Efter varje cykel slutar , kan du höra porlande ljud som orsakas av flödet av köldmedium.
	Sammandragning och utvidgning av innerväggarna kan orsaka knäppande och sprakande ljud.
	Apparaten står ojämnt eller inte i nivå.
Luckan går inte att stänga ordentligt	Vinkylen står inte plant.
	Dörren har inte monterats rätt Packningen är smutsig.
	Hyllorna är ur position.
Displayen visar " HH " eller " LL " och med ett surrande ljud.	Temperaturgivaren är ur funktion.
Imma eller frost på glasdörren	Beror på hög luftfuktighet i rummet där den är installerad. Torkas av med en torr torkduk.

## VI GARANTIVILLKOR

Luftkonditioneringsapparaten har en 24 månaders garanti, som gäller från och med inköpsdatumet. Alla material- och tillverkningsfel repareras eller byts ut kostnadsfritt under denna period. Följande bestämmelser gäller:

1. Vi avsäger oss uttryckligen alla andra skadeanspråk, inklusive anspråk på oavsiktliga skador.
2. Reparationer eller byte av delar som utförs under garantiperioden resulterar inte i en förlängning av garantin.
3. Garantin blir ogiltig om några ändringar gjorts, ickegenuina delar installerats eller reparationer utförts av tredje part.
4. Komponenter som utsätts för normalt slitage, såsom filter, täcks inte av garantin.
5. Garantin gäller endast om du kan visa upp det ursprungliga, daterade inköpskvittot och om inga ändringar gjorts.
6. Garantin är ogiltig vid skador orsakade av försummelse eller aktiviteter som skiljer sig från de som omnämns i den här instruktionsboken.
7. Transportkostnader och riskerna vid transporten av luftkonditioneringsapparaten eller luftkonditioneringsapparaten delar är köparens ansvar.
8. Skador som orsakats av att lämpliga Qlima-filter inte använts, omfattas inte av denna garanti.



För att undvika onödiga kostnader rekommenderar vi att du alltid läser igenom bruksanvisningen noga först. Ta luftkonditioneringsapparaten till din återförsäljare för reparationer om dessa instruktioner inte tillhandahåller någon lösning.

Kassera ej elektriska apparater som osorterat avfall; använd separata insamlingsanläggningar. Kontakta dina lokala myndigheter för information om tillgängliga avfallsinsamlingsystem. Om elektriska apparater kasseras som deponi eller på soptippar kan hälsofarliga ämnen lacka ut i grundvattnet och komma in i näringskedjan, vilket kan skada din halsa och ditt valbefinnande. När du byter ut gamla apparater mot nya är återförsäljaren enligt lag skyldig att ta tillbaka din gamla apparat för kassering utan extrakostnader.

## VII TEKNISKA DATA

Varumärke	Qlima	Qlima	Qlima
Typ	BWK 1607	BWK 1618	BWK 1622
Kategori av hushållens kyl-eller frysapparat			
Energieffektivitetsklass	A	A	A
Växelspänningen V/Hz/ph			
Årliga energy (kWh/yr)	135	116	139
Nett lagringsvolym (Liter)	20	58.5	54
Konstruktionstemperatur i andra avdelningar			
Frost free fack	no	no	no
Strömavbrott sacra (timmar)			
Fryskapacitet (kg/24 timmar)			
Klimatklass	N	N/SN	N
Luftburna solida utsläppet (dB (A) re 1 pW)	44	40	43
Användning	Build in	Build in	Build in
Avsedd användning			This appliance
Min-max Förvaringstemperatur (°C)	5-18	5-22	4-18
Strömförbrukning (kWh/24h)	0.37	0.317	0.38
Strömförbrukning lamp (W)	0.25	0.5	0.7
Ström nom. (A)	0.5	1	0.5
Kompressor typ	Reciprocating	Rotary	Reciprocating
Köldmedelstyp (gr)	R600a / 16 gr.	R600a / 18 gr.	R600a / 23 gr.
Mått (w x h x d) (mm)	145 x 865 x 471	295 x 870 x 575	590 x 455 x 557
Nettovikt (kg)	19	31.5	27
Enheten skydd			
Isoleringen blåser gass			



	Qlima	Qlima	Qlima	Qlima
	BWK 1651	FWK 16110	FWK 16154	FWK 16177
Refrigerator cellar, Cellar, Wine storage appliances				
	B	B	C	C
220-240/50/1				
	200	183	239	252
	135	275	386	440
not applicable				
	no	no	no	no
not applicable				
not applicable				
	ST/T	N/ST	N/ST	N/ST
	40	40	40	40
	Build in	Free Standing	Free Standing	Free Standing
nce is intended to be used exclusively for the storage of wine				
	Up 5-12 Low 12-22	Up 5-12 Low 12-22	Up 5-12 Low 12-22	Up 5-12 Low 12-22
	0.55	0.50	0.66	0.69
	0.5	0.8	0.8	0.8
	1.4	1.6	1.6	1.6
g	Rotary	Rotary	Rotary	Rotary
r.	R600a / 43 gr.	R600a / 52 gr.	R600a / 58 gr.	R600a / 58 gr.
57	595 x 870 x 575	598 x 1200 x 690	598 x 1600 x 690	598 x 1923 x 690
	43	69	82	100
IP X0				
Cyclopentane				



### Distributed in Europe by PVG Holding B.V.

- Ⓒ Benötigen Sie weitere Informationen oder treten Probleme auf, besuchen Sie bitte unsere Website [www.qlima.com](http://www.qlima.com), oder setzen Sie sich mit unserem Kundendienst in Verbindung (Telefonnummer auf [www.qlima.com](http://www.qlima.com)).
- Ⓓ For alle yderligere oplysninger eller ved eventuelle problemer med apparatet henvises til [www.qlima.com](http://www.qlima.com) eller det lokale Kundecenter (telefonnumre findes i [www.qlima.com](http://www.qlima.com)).
- Ⓔ Si necesita información o si tiene algún problema, visite nuestra página Web [www.qlima.com](http://www.qlima.com), o póngase en contacto con el servicio cliente (hallará el número de teléfono en [www.qlima.com](http://www.qlima.com)).
- Ⓕ Si vous souhaitez obtenir des informations supplémentaires ou si vous rencontrez un problème, rendez-vous sur notre site Web ([www.qlima.com](http://www.qlima.com)) ou contactez notre service client (vous trouverez l'adresse et numéro de téléphone sur [www.qlima.com](http://www.qlima.com)).
- Ⓖ Jos haluat huoltoapua, lisätietoja tai laitteen kanssa tulee ongelmia, tutustu verkkosivustoon osoitteessa [www.qlima.com](http://www.qlima.com) tai kysy neuvoa PVG kuluttajapalvelukeskuksesta ([www.qlima.com](http://www.qlima.com)).
- ⒼⒾ If you need information or if you have a problem, please visit the our website ([www.qlima.com](http://www.qlima.com)) or contact our sales support (you find its phone number on [www.qlima.com](http://www.qlima.com)).
- Ⓘ Per informazioni e in caso di problemi, visitate il sito Web [www.qlima.com](http://www.qlima.com) oppure contattate il Centro Assistenza Clienti (per conoscere il numero di telefono, consultate [www.qlima.com](http://www.qlima.com)).
- Ⓙ Hvis du trenger informasjon, eller hvis du har et problem med produktet, kan du gå til nettsidene [www.qlima.com](http://www.qlima.com). Alternativt kan du kontakte med PVG' forbrukertjeneste (telefonnummeret i [www.qlima.com](http://www.qlima.com)).
- Ⓝ Als u informatie nodig hebt of als u een probleem hebt, bezoek dan de onze website ([www.qlima.com](http://www.qlima.com)) of neem contact op met de afdeling sales support (adres en telefoon op [www.qlima.com](http://www.qlima.com)).
- Ⓟ Se necessitar de informações ou se tiver problemas, visite o Web site [www.qlima.com](http://www.qlima.com) ou contacte o Centro de Assistência (número de telefone o [www.qlima.com](http://www.qlima.com)).
- Ⓠ W przypadku problemów i w celu uzyskania szczegółowych informacji odwiedź stronę internetową Qlima dostępną pod adresem [www.qlima.com](http://www.qlima.com) lub skontaktuj się z Centrum kontaktów Qlima ([www.qlima.com](http://www.qlima.com)).
- Ⓢ Om du behöver service eller information eller har problem med apparaten kan du besöka [www.qlima.com](http://www.qlima.com) eller kontakta Qlima kundtjänst (du hittar telefonnumret på [www.qlima.com](http://www.qlima.com)).
- Ⓣ Če želite dodatne informacije, obiščite spletno mesto podjetja na naslovu [www.qlima.com](http://www.qlima.com) ali pokličite na telefonsko ([www.qlima.com](http://www.qlima.com)).
- Ⓤ Daha fazla bilgiye ihtiyaç duyarsanız veya bir sorunla karşılaşırsanız, [www.qlima.com](http://www.qlima.com) adresindeki Qlima Internet sitesini ziyaret edin veya ülkenizde bulunan Qlima müşteri merkeziyle iletişim kurun (telefon numarasını: [www.qlima.com](http://www.qlima.com)).

CE

man\_BWK1607 BWK1618 BWK1622 BWK1651 FWK16110 FWK16154 FWK16177 V8

av9@161020

MarCom