



MOE34CXI

FORNI A MICROONDE
MANUALE DI ISTRUZIONI

IT

MICROWAVE OVENS
USER INSTRUCTIONS

EN

FOURS A MICRO-ONDES
MANUEL D'INSTRUCTIONS

FR

MIKROWELLENHERD
BEDIENUNGSANWEISUN

DE

MAGNETRON OVEN
GEBRUIKERSHANDLEIDING

NL

HORNOS MICROONDAS
MANUAL DE INSTRUCCIONES

ES

FORNOS MICROONDAS
MANUAL DE INSTRUÇÕES

PT

МИКРОВОЛНОВАЯ ПЕЧЬ
ИНСТРУКЦИЯ ПО ЭКСПЛУАТАЦИИ

RU

KUCHENKA MIKROFALOWA
INSTRUKCJA OBSŁUGI

PL

MIKROVÅGSENERGI
BRUKSANVISNING

SV

MIKROBØLGEENERGI
BRUGERVEJLEDNING

DK

MIKROAALTOUUNI
OHJEKÄSIKIRJA

FI

MIKROBØLEENEREI
BRUKSANVISNING

NO

فرن ميكروويف
كتيب التعليمات

AR



Mikrovågsugn

BRUKSANVISNING

MODELL: MOE34CXI

Läs dessa anvisningar noggrant innan du använder mikrovågsugnen och spara dem för framtida bruk.

Om du följer anvisningarna kommer din mikrovågsugn att stå till din tjänst under många år framöver.

SPARA DESSA ANVISNINGAR

SÄKERHETSFÖRESKRIFTER FÖR ATT FÖRHINDRA ÖVEREXPONERING FÖR MIKROVÅGSENERGI

- (a) Försök aldrig använda ugnen med luckan öppen eftersom det kan leda till skadlig exponering för mikrovågsenergi. Det är viktigt att inte bryta eller manipulera med säkerhetsförreglingarna.
- (b) Placera inga föremål mellan ugnens framsida och luckan och se till att matrester eller rester av rengöringsmedel inte ansamlas på dörrens tätning.
- (c) **VARNING:** Om luckan eller dess tätning har skadats får man inte använda ugnen förrän den reparerats av en kvalificerad person.

TILLÄGG

Att underlåta att rengöra apparaten kan få till följd att ytorna förstörs, livslängden påverkas och farliga situationer uppstår.

Specifikationer

Modell:	MOE34CXI
Märkspänning:	230V~50Hz
Nominell ingångseffekt (Mikrovåg):	1800W
Nominell utgångseffekt (Mikrovåg):	1100W
Nominell ingångseffekt (Grill):	1100W
Nominell ingångseffekt (Varmluft):	2500W
Ugnens kapacitet:	34L
Diameter skivtallrik:	Ø 315mm
Utvändigt mått:	519x507x315mm
Nettovikt:	Ca, 15,5 kg

VIKTIGA SÄKERHETSANVISNINGAR

VARNING

För att minska risken för brand, elchock, personskada eller överexponering för mikrovågsenergi vid användning av apparaten ska man följa grundläggande säkerhetsföreskrifter, inklusive nedanstående:

1. Varning: Vätskor och annan mat får inte värmas i förslutna behållare eftersom sådana tenderar att explodera.
2. Varning: Det är farligt för alla utom kvalificerade personer att utföra service- eller reparationsarbeten som medför att man måste avlägsna ett hölje som skyddar mot exponering för mikrovågsenergi.
3. Barn över 8 år och personer med nedsatt fysisk, sensorisk eller mental förmåga eller personer utan erfarenhet får använda denna apparat enbart under förutsättning att de övervakas eller instrueras noggrant angående säker användning av apparaten och om de förstår risker som är inblandade. Se till att barn inte leker med apparaten. Rengörings- och underhållsarbete får utföras av barn endast under förutsättning att de är äldre än 8 år och under uppsyn.
4. Håll apparaten och dess sladd utom räckhåll för barn under 8 år.
5. Använd uteslutande redskap som är anpassade för användning i mikrovågsugn.
6. Ugnen ska rengöras regelbundet och eventuella matrester ska tas bort.
7. Läs och följ de specifika: "SÄKERHETSFÖRESKRIFTER FÖR ATT FÖRHINDRA EVENTUELL ÖVEREXPONERING FÖR MIKROVÅGSENERGI".
8. När du värmer mat i plast- eller pappersbehållare ska du alltid hålla ett öga på ugnen på grund av risken för antändning.

9. Om apparaten ger ifrån sig rök ska du genast stänga av eller koppla ur apparaten och hålla luckan stängd för att kväva eventuella lågor.
10. Tillaga inte maten för länge.
11. Använd inte ugnen för förvaring. Förvara inte föremål som bröd, kakor, etc. inne i ugnen.
12. Avlägsna eventuell plastad ståltråd och metallhandtag från behållare/påsar av papper eller plast innan du sätter in dem i ugnen.
13. Denna ugn får endast installeras och placeras i enlighet med de medföljande instruktionerna.
14. Ägg i skal och hela hårdkokta ägg ska inte värmas i mikrovågsugn eftersom de kan explodera, även efter att mikrovågsvärmen stängts av.
15. Denna apparat är avsedd för användning i hemmet eller på liknande platser som t.ex.:
 - personalkök i butiker, kontor och andra arbetsplatser;
 - av kunder på hotell, motell och andra hushållsliknande miljöer;
 - på bondgårdar;
 - i miljöer av typen bed and breakfasts.
16. Om strömsladden skadas ska den bytas ut av tillverkaren, dennes servicepersonal eller annan behörig person, för att förhindra farliga situationer.
17. Förvara eller använd inte denna apparat utomhus.
18. Använd inte ugnen i närheten av vatten, i en fuktig källare eller i närheten av en pool.
19. Temperaturen på åtkomliga ytor kan bli hög medan apparaten är igång. Ytorna tenderar att bli varma under användning. Förvara sladden på avstånd från varma ytor och se noga till att inte täcka några av ugnens ventilationsöppningar.

20. Låt inte sladden hänga över kanten på ett bord eller en diskbänk.
21. Om ugnen inte hålls ren kan ytan komma att skadas, vilket i sin tur kan påverka apparatens förväntade livslängd och eventuellt även leda till farliga situationer.
22. För att förhindra brännskador ska innehållet i nappflaskor och barnmatsburkar röras eller skakas om och temperaturen måste alltid kontrolleras innan konsumtion.
23. Att värma dryck i mikrovågsugn kan leda till fördröjd uppkokning. Var därför mycket försiktig vid hantering av behållaren.
24. Apparaten är inte avsedd att användas av personer (inklusive barn) med nedsatt fysisk, sensorisk eller mental förmåga, eller personer som saknar erfarenhet eller kunskap, om de inte övervakas eller har instruerats gällande användning av apparaten av en person som ansvarar för deras säkerhet.
25. Barn ska övervakas för att säkerställa att de inte leker med apparaten.
26. Denna apparat får inte styras via en extern timer eller ett separat kontrollsystem med fjärrstyrning.
27. Åtkomliga delar kan bli varma under drift. Små barn bör hållas på avstånd.
28. Använd inte ångrengöring.
29. Apparaten blir varm under användning. Var försiktig så att du inte rör vid värmeelementen inne i ugnen.
30. Använd endast den temperatursond som rekommenderas för denna ugn (Gäller ugnar som är förberedda för användning med temperaturavkännande sond.)

31. VARNING: Apparaten och dess åtkomliga delar blir varma under användning. Var försiktig så du inte rör vid värmeelementen. Barn under 8 år bör hållas på avstånd om de inte är konstant övervakade.

32. Mikrovågsugnen ska användas med dekorationsluckan öppen (gäller ugnar som är försedda med sådan dekorationslucka.)

33. Förvaringsluckans yta kan bli varm.

LÄG NOGGRANT OCH SPARA FÖR FRAMTIDA REFERENS

För att minska risken för personskada

Jordning

FARA

Risk för elchock

Att röra vid vissa av de invändiga komponenterna kan leda till allvarlig personskada eller dödsfall. Montera aldrig isär denna apparat.

VARNING

Risk för elchock

Felaktig användning av jordningen kan leda till elchock. Apparaten får inte kopplas in i strömuttaget förrän den är korrekt installerad och jordad.

Denna apparat måste jordas. Vid strömavbrott minskar jordning risken för elchock genom att tillhandahålla en flyktledning för den elektriska strömmen. Denna apparat är utrustad med en sladd som är försedd med jordkabel med jordkontakt. Kontakten ska sättas in i ett uttag som är korrekt installerat och jordat.

Kontakta en behörig elektriker eller servicetekniker om du inte förstått anvisningarna gällande jordning helt och hållet, eller om det föreligger tveksamheter om huruvida apparaten har jordats korrekt. Vid behov av förlängningssladd ska man alltid använda en 3-ledare.

1. Den strömsladd som tillhandahålls är kort för att minska risken att trassla in sig eller snubbla, vilket är en risk med en längre sladd.
2. Vid användning av en längre sladd eller förlängningssladd:
 - 1) Sladdens eller förlängningssladdens märkeffekt måste vara minst lika stor som apparatens.
 - 2) Förlängningssladden måste vara jordad och 3-ledare.
 - 3) En längre sladd ska alltid placeras så att den inte hänger över diskbänken eller bordet där barn kan nå och dra i den eller där det föreligger risk att man snubblar över den.

RENGÖRING

Se noga till att koppla bort apparaten från strömuttaget.

1. Rengör efter användning ugnens insida med en något fuktig trasa.
2. Rengör tillbehören på normalt sätt med diskmedel och vatten.
3. Luckans ram och tätning samt närslutande delar ska rengöras noggrant med en fuktig trasa när de är smutsiga.
4. Använd inte skarpa eller slipande rengöringsmedel eller vassa metallskrapor för att rengöra ugnsluckans glas eftersom de kan skrapa ytan, vilket i sin tur kan leda till att glaset spricker.
5. Rengöringstips---För att underlätta när ugnsväggarna behöver rengöras från matstänk: Lägg en halv citron i en skål, tillsätt 300 ml vatten och värm på 100% mikrovågseffekt i 10 minuter. Torka ugnen ren med en mjuk och torr trasa.

REDSKAP

OBSERVERA

Risk för personskada

Det är farligt för alla utom kvalificerade personer att utföra service- eller reparationsarbeten som innebär att man måste avlägsna ett hölje som skyddar mot exponering för mikrovågsenergi.

Se anvisningarna i "Material som kan användas i mikrovågsugn eller som ska undvikas i mikrovågsugn."

Det kan finnas vissa icke-metalliska redskap som inte är säkra att använda med mikrovågor. Om du är osäker kan du testa det aktuella redskapet enligt nedanstående procedur.

Test av redskap:

1. Fyll en mikrovågssäker behållare med 1 kopp kallt vatten (250 ml) tillsammans med det aktuella redskapet.
2. Värm på maximal effekt i 1 minut.
3. Känn försiktigt på redskapet. Om det tomma redskapet är varmt ska det inte användas vid tillagning i mikrovågsugn.
4. Överskrid inte tiden på 1 minut.

Material som kan användas i mikrovågsugn

Redskap	Kommentarer
Crunchpanna	Följ tillverkarens anvisningar. Crunchpannans botten måste vara minst 5 mm ovanför skivtallriken. En felaktig användning kan leda till att skivtallriken går sönder.
Matservis	Endast sådana som är mikrovågssäkra. Följ tillverkarens anvisningar. Använd inte servisdelar som är spruckna eller trasiga.
Glasskålar	Ta alltid av locket. Använd endast för att värma maten tills den är något varm. De flesta glasskålar är inte värmetåliga och kan gå sönder.
Glasföremål	Använd endast värmetåliga glasföremål. Se noga till att det inte förekommer någon metallbeklädnad. Använd inte delar som är spruckna eller flisiga.
Påsar för ugnstillagning	Följ tillverkarens anvisningar. Förslut inte med plastad ståltråd. Gör hål så att ångan kan komma ut.
Papperstallrikar och muggar	Använd endast för kort tillagning/uppvärmning. Lämna inte ugnen oövervakad medan tillagning pågår.
Pappershanddukar	Använd för att täcka över mat vid uppvärmning och för att suga upp fett. Använd endast under övervakning och under korta tillagningar.
Bakplåtspapper	Använd som skydd mot stänk eller omslutning för ångtillagning.
Plast	Endast mikrovågssäker typ. Följ tillverkarens anvisningar. Ska vara märkt "Mikrovågssäker". Vissa plastbehållare mjuknar när maten inuti blir varm. "Kokpåsar" och tätt förslutna plastpåsar ska skäras, perforeras eller ventileras enligt anvisningarna på respektive förpackning.
Plastlock	Endast mikrovågssäkra. Använd för att täcka maten under tillagning så att den inte blir torr. Låt inte plastlocket röra vid maten.
Termometrar	Endast mikrovågssäkra (kött- och baktermometrar).
Vaxpapper	Använd för att förhindra stänk och bevara fukt.

Material som bör undvikas i mikrovågsugn

Redskap	Kommentarer
Aluminiumform	Kan orsaka gnistbildning. Lägg över maten i en mikrovågssäker behållare.
Matlåda med metallhandtag	Kan orsaka gnistbildning. Lägg över maten i en mikrovågssäker behållare.
Verktyg av metall eller med metallbeklädnad	Metallen skyddar maten från mikrovågsenergin. Metallbeklädnad kan orsaka gnistbildning.
Plastad ståltråd	Kan orsaka gnistbildning och starta brand inne i ugnen.
Frigolit	Frigolit kan smälta eller kontaminera vätskan inuti när den utsätts för höga temperaturer.
Trä	Trä torkar ut när det används i mikrovågsugn och kan spricka.

STÄLLA IN UGNEN

Namn på ugnsdelar och tillbehör

Ta ut ugnen ur kartongen och ta ut och allt material från ugnens insida.

Följande tillbehör medföljer ugnen:

Glastallrik	1
Ring till skivtallrik	1
Bruksanvisning	1

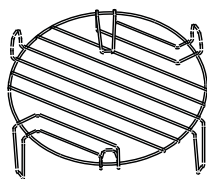
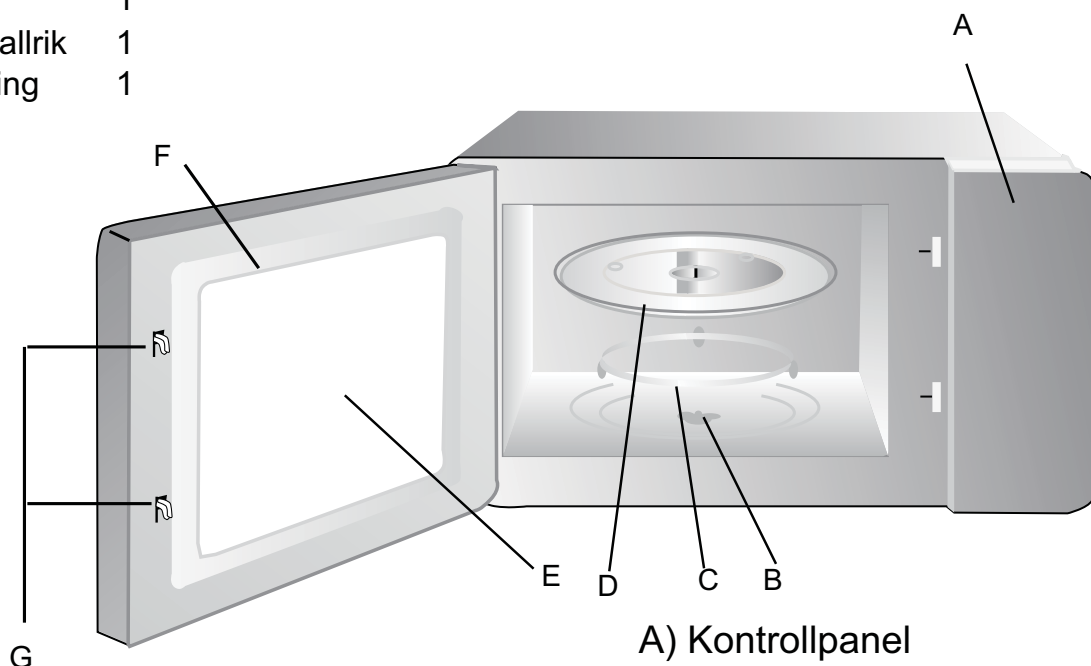

Grillhylla (endast för grillserien)

- A) Kontrollpanel
- B) Skivtallrikens axel
- C) Ring till skivtallrik
- D) Glastallrik
- E) Fönster
- F) Lucka
- G) Spärssystem

Installation av skivtallrik

Nav (undersida)



- a. Placera aldrig glastallriken upp och ned. Glastallriken får aldrig blockeras.
- b. Både glastallriken och skivtallriken måste alltid användas under tillagning.
- c. All mat och alla matbehållare ska alltid placeras på glastallriken vid tillagning.
- d. Om glastallriken eller skivtallriken spricker eller går sönder på annat sätt, kontakta närmaste auktoriserade servicecenter.

INSTALLERA MIKROVÅGSUGNEN

- Ta ugnen ur förpackningen och ta bort allt förpackningsmaterial runt om och inne i ugnsutrymmet.
- Kontrollera att ugnen inte har några skador och att luckan är hel. Installera inte ugnen om den är skadad.
- Ta bort skyddsfilm från mikrovågsugns ytterhölje.
- **OBS! Avlägsna inte det ljusbruna skyddet som sitter inne i ugnsutrymmet för att skydda magnetronen.**
- Placera inte mikrovågsugnen i ett skåp. Den ska placeras fristående då den inte är testad för inbyggnad.
- Installera ugnen på ett jämnt underlag där det finns tillräckligt med fritt utrymme för ventilationsöppningarna.
- Placera inte mikrovågsugnen lägre än 85cm från golvet.
- Baksidan av mikrovågsugnen ska placeras mot en vägg. Det ska finnas minst 30cm utrymme ovanför ugnen och minst 20cm utrymme behövs på varje sida.
- Mikrovågsugnen ska placeras så långt bort som möjligt från TV- och radioapparater. När mikrovågsugnen är igång kan den störa mottagningen.
- Anslut stickkontakten till ett jordat eluttag. Kontrollera att vägguttagets spänning motsvarar den spänning som anges på apparaten.
- **Varning!** Placera inte mikrovågsugnen ovanför en spis eller någon annan apparat som avger värme. Om den installeras nära eller ovanför en värmekälla kan ugnen skadas.
- Täck inte över eller blockera några av ugnens öppningar.
- Avlägsna inte fötterna i botten på mikrovågsugnen.

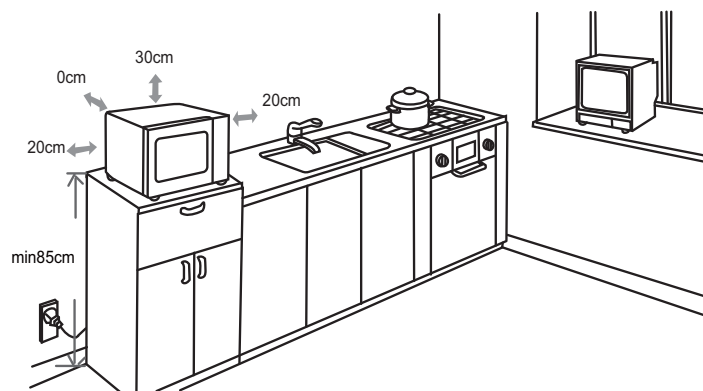

Den åtkomliga ytan kan bli varm under användning.

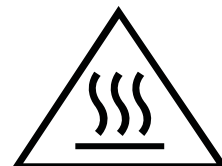



ANVÄNDNINGSSANVISNING

Denna mikrovågsugn tillämpar en modern elektronisk kontroll för justering av tillagningsparametrarna, i syfte att på bästa sätt uppfylla dina behov.

1. Ställa in klockan

När mikrovågsugnen kopplas in visas texten "00 :00", "  ".

- 1) Vrid "  " för att justera timmarna till ett värde mellan 0--23 (24-timmars).
- 2) Tryck på " **Start/+30Sec./Confirm** " så börjar minutsiffrorna att blinka.
- 3) Vrid "  " för att justera minuterna till ett värde på mellan 0--59.
- 4) Tryck på " **Start/+30Sec./Confirm** " för att avsluta inställningen av klockan. ":" blinkar.
Observera: 1) Om klockan inte ställs in kommer den inte att fungera när apparaten sätts igång.
2) Om du trycker på " **Stop/Clear** " under inställningen av klockan kommer ugnen automatiskt att återgå till föregående status.

2. Tillagning med mikrovågsugn

- 1) Tryck på knappen " **Microwave** " en gång. Nu visas "110".
- 2) Tryck på " **Microwave** " igen för att välja effekt. "330", "550", "880", "1100" visas i ordningsföljd.
- 3) Tryck på " **Start/+30Sec./Confirm** " för att bekräfta.
- 4) Vrid "  " för att justera tillagningstiden. (Tidsinställningen ska vara 0:05- 95:00.)
- 5) Tryck på " **Start/+30Sec./Confirm** " för att starta tillagningen.

OBS: Stegen för omkopplarens inställningstider är som följer:

0---1 min	:	5 sekunder
1---5 min	:	10 sekunder
5---10 min	:	30 sekunder
10---30 min	:	1 minut
30---95 min	:	5 minuter

Det finns 5 effektnivåer.

Nivå	5	4	3	2	1
Effekt	100%	80%	50%	30%	10%
Display	1100	880	550	330	110

3. Tillagning med Grill

- 1) Tryck på knappen "Grill/Combi". Nu visas "G-1".
- 2) Tryck på "Start/+30Sec./Confirm" för att bekräfta.
- 3) Vrid  för att justera tillagningstiden. (Tidsinställningen ska vara 0:05- 95:00.)
- 4) Tryck på "Start/+30Sec./Confirm" för att starta tillagningen.

Obs! Om ugnen låter två gånger efter halva grilltiden är det normalt. För att få en bättre grilleffekt på maten, bör du vända den, stänga luckan och trycka sedan på " Start/+30Sec./Confirm " för att fortsätta laga mat. Utan åtgärder kommer ugnen fortsätta att jobba.

4. Kombinationstillagning (Mikrovågor+Varmluft)

- 1) Tryck på knappen "Grill/Combi" en gång. Nu visas "G-1".
- 2) Tryck på "Grill/Combi" igen för att välja kombinationsläge.
Släpp knappen när "C-1", "C-2", "C-3" och "C-4" visas.
- 3) Tryck på "Start/+30Sec./Confirm" för att bekräfta.
- 4) Vrid  för att justera tillagningstiden. (Tidsinställningen ska vara 0:05- 95:00.)
- 5) Tryck på "Start/+30Sec./Confirm" för att starta tillagningen.

5. Varmluftstillagning (med föruppvärmning)

Med varmluftstillagning kan du tillaga maten på samma sätt som i en traditionell ugn. Inga mikrovågor används. Vi rekommenderar att du värmer ugnen till lämplig temperatur innan du ställer in maten.

- 1) Tryck på knappen "Convection" en gång. Nu blinkar "150" °C.
- 2) Tryck på "Convection" igen för att välja varmluftsfunktionen.
Observera: du kan välja en temperatur mellan 150 och 200 grader.
- 3) Tryck på "Start/+30Sec./Confirm" för att bekräfta temperaturen.
- 4) Tryck på "Start/+30Sec./Confirm" för att starta föruppvärmningen. När uppvärmningstemperaturen har nåtts hörs två ljudsignaler som påminner dig om att sätta in maten i ugnen. Uppvärmningstemperaturen blinkar.

5) Sätt in maten i ugnen och stäng luckan.

Vrid  för att justera tillagningstiden. (Maximal tid som kan ställas in är 95 minuter.)

6) Tryck på **“Start/+30Sec./Confirm”** för att starta tillagningen.

Obs: a. Tillagningstiden kan inte anges förrän uppvärmningstemperaturen har nåtts.

När temperaturen har nåtts måste man öppna luckan för att kunna ange tillagningstid.

b. Om tiden inte anges inom 5 minuter kommer ugnen att avsluta uppvärmningen. Buzzern ger ifrån sig fem ljudsignaler och återgår till vänteläge.

6. Varmluftstillagning (Utan föruppvärmning)

1) Tryck på knappen **“Convection”** en gång. Nu blinkar **“150” °C**.

2) Tryck på **“Convection”** igen för att välja varmluftsfunktionen.

Obs: temperaturen kan ställas in till mellan 150 och 200 grader.

3) Vrid  för att justera tillagningstiden. (Maximal tid som kan ställas in är 95 minuter.)

4) Tryck på knappen **“Start/+30Sec./Confirm”** för att starta tillagningen.

7. Flerstegstillagning

Maximalt två steg kan ställas in. Om ett av stegen är upptining måste den ställas in som det första steget. Buzzern ringer en gång efter varje tillagningssteg, innan nästa påbörjas.

Observera: Automeny och uppvärmning kan inte ställas in som ett steg i flerstegstillagning.

Exempel: du vill tina mat som väger 500g, och sedan tillaga vid 80% mikrovågseffekt under 7 minuter. Stegen blir i detta fall som följer:

1) Tryck på **“Defrost”** en gång. Skärmen visar **“100” g**;

2) Vrid  för att justera upptiningsvikten till 500g;

3) Tryck på **“Microwave”** en gång;

4) Vrid  för att välja 80% mikrovågseffekt tills **“P80”** visas;

5) Tryck på **“Start/+30Sec./Confirm”** för att bekräfta;

6) Vrid  för att ställa in tillagningstiden till 7 minuter;

7) Tryck på **“Start/+30Sec./Confirm”** för att starta tillagningen.

8. Snabbtillagning

Från vänteläget ska du trycka på knappen "Start/+30Sec./Confirm" för att tillaga med 100% effekt under 30 sekunder. Varje tryck på denna knapp ger en ökning på 30 sekunder. Maximal tillagningstid är 95 minuter.

Observera: Denna funktion är inte tillgänglig under upptining och tillagning av en automeny.

9. Upptining per vikt

- 1) Tryck på "Defrost" en gång. Ugnen visar "100" g;
- 2) Vrid  för att välja matens vikt. Symbolen "g" tänds samtidigt.



Vikten ska ligga mellan 100-2000g.

- 3) Tryck på knappen "Start/+30Sec./Confirm" för att starta upptining.

10. Upptining per tid

- 1) Tryck på knappen "Defrost". Ugnen visar "0:00"
- 2) Vrid  för att välja tillagningstid. Maximal tid som kan ställas in är 95 minuter.
- 3) Tryck på knappen "Start/+30Sec./Confirm" för att starta upptining.

11. Automeny

- 1) Tryck på "Auto menu". Nu visas "S-01" och  " blinkar.
- 2) Tryck på "Auto menu" flera gånger för att välja mellan olika funktioner.
- 3) Vrid  åt höger för att välja önskad funktion. Nu visas "S-01", "S-02", "S-03".
- 4) Tryck på "Start/+30Sec./Confirm" för att bekräfta önskad meny.
- 5) Vrid  för att välja menyens vikt. Nu tänds indikatorn "g".
- 6) Tryck på "Start/+30Sec./Confirm" för att starta tillagningen.

12. Frågefunktion

Under tillagning kan du trycka på "Microwave", "Grill/Combi" eller "Convection" för att visa aktuell effekt under 2-3 sekunder.

13. Barnspärr

Lås: I vänteläge ska du trycka på "Stop/Clear" under 3 sekunder. Det hörs ett långt pip ljud som anger att barnspärren har aktiverats och indikatorn "  " tänds. Lysdioden visar antingen aktuell tid eller 0:00.

Inaktivera spärren: Från det spärrade läget ska du trycka på "Stop/Clear" under 3 sekunder. Det hörs ett långt pip ljud som signalerar att spärren inaktiverats och indikatorn "  " försvinner.

14. Specifikationer

- (1) Buzzern ger ifrån sig en signal när man vrider vredet första gången;
- (2) Man måste trycka på "Start/+30Sec./Confirm" för att fortsätta tillagningen om luckan öppnats under tillagningen;
- (3) Om knappen "Start/+30Sec./Confirm" inte trycks in inom 5 minuter efter det att tillagningsprogrammet har ställts in kommer aktuell tid att visas och inställningen raderas.
- (4) Buzzern ger ifrån sig ljudsignal endast om man trycker tillräckligt hårt, annars hörs ingen signal.
- (5) Buzzern ger ifrån sig tre ljudsignaler för att informera om att tillagningen har avslutats.

Tabell över Automenyer

Kategori	Meny	Vikt	Display	Effekt
SMÄLTNING (MELT)	Smör (S-01)	50g	50g	P5
		100g	100g	
		150g	150g	
	Choklad (S-02)	50g	50g	P8
		100g	100g	
		150g	150g	
	Ost (S-03)	50g	50g	P5
		100g	100g	
		150g	150g	
Göra mjukt (soft)	Smör (S-01)	50g	50g	P2
		100g	100g	
		150g	150g	
	Glass (S-02)	250g	250g	P5
		500g	500g	
Upptining (defrost)	Kött (S-01)	/	/	/
	Fågel (S-02)	/	/	
	Fisk (S-03)	/	/	
Snabbgrill (speed grill)	Fläskkött (S-01)	600g	600g	P5+G
		800g	800g	
		1000g	1000g	
	Biff (S-02)	600g	600g	P4+G
		800g	800g	
		1000g	1000g	
	Kyckling (S-03)	800g	800g	P5+G
		1000g	1000g	
		1200g	1200g	
Sjudning (stew)	Kyckling (S-01)	/	/	P10/P5
	Currygryta (S-02)	/	/	
Varmhållning (keep warm)	Varmhållning (S-01)	/	/	P1
Kaka/tårta (cake)	Kaka/tårta (S-01)	475g	475g	Föruppvärmning vid 160 grader

Grönsak (vegetable)	Grönsaker (S-01)	200g	200g	P10
		300g	300g	
		400g	400g	
Pizza	Pizza (S-01)	200g	200g	200 grader
		400g	400g	
Övrigt (Others) Mer (More)	Dryck (S-01)	1 kopp	1	P10
		2 koppar	2	
		3 koppar	3	
	Potatis (S-02)	200g	200g	P10
		400g	400g	
		600g	600g	
	Kött (S-03)	250g	250g	P10
		350g	350g	
		450g	450g	
	Fisk (S-04)	250g	250g	P8
		350g	350g	
		450g	450g	
	Pasta (S-05)	50g	50g	P8
		100g	100g	
		150g	150g	
	Popcorn (S-06)	50g	50g	P10
		100g	100g	

Felsökning

Normal	
Mikrovågsugnen stör TV-mottagningen.	Radio- och TV-mottagning kan störas när mikrovågsugnen är igång. Detta påminner om störningar från små elektriska apparater som mixer, dammsugare och elektrisk fläkt. Det är helt normalt.
Dämpad ugnsbelysning.	Vid mikrovågstillagning på låg effekt kan ugnsbelysningen dämpas. Det är helt normalt.
Det samlas ånga på luckan och det strömmar ut varm luft ur ventilationsöppningarna.	Under tillagningen kan maten avge ånga. Det mesta strömmar ut via ventilationsöppningarna. Viss ånga kan dock ansamlas på svalare ställen som t.ex. ugnsluckan. Det är helt normalt.
Ugnen sattes igång oavsiktligt, utan någon mat.	Det är förbjudet att sätta igång ugnen utan någon mat. Det är mycket farligt.

Problem	Möjlig orsak	Åtgärd
Ugnen går inte att sätta igång.	(1) Strömssladden sitter inte i ordentligt.	Koppla ur den, och koppla in igen efter 10 sekunder.
	(2) Säkring utlöser eller krets brytare aktiveras.	Byt ut säkringen eller återställ krets brytaren (ska repareras av behörig personal eller vårt företag)
	(3) Problem med uttaget.	Testa uttaget med andra elektriska apparater.
Ugnen värmer inte.	(4) Luckan är inte ordentligt stängd.	Stäng luckan ordentligt.



Denna apparat ska sorteras separat från annat avfall, i enlighet med det europeiska WEEE-direktivet om elektriskt och elektroniskt avfall. Om du någon gång i framtiden behöver göra dig av med denna produkt får du INTE slänga den tillsammans med hushållssoporna. Vänligen skicka produkten till en tillgänglig återvinningsstation för elektriskt och elektroniskt avfall.