

## **SPLIT-TYPE AIR CONDITIONERS**

### **INDOOR UNIT**

MSZ-EF18VGW	MSZ-EF22VGW	MSZ-EF25VGW	MSZ-EF35VGW	MSZ-EF42VGW	MSZ-EF50VGW
MSZ-EF18VGB	MSZ-EF22VGB	MSZ-EF25VGB	MSZ-EF35VGB	MSZ-EF42VGB	MSZ-EF50VGB
MSZ-EF18VGS	MSZ-EF22VGS	MSZ-EF25VGS	MSZ-EF35VGS	MSZ-EF42VGS	MSZ-EF50VGS
MSZ-EF18VGKW	MSZ-EF22VGKW	MSZ-EF25VGKW	MSZ-EF35VGKW	MSZ-EF42VGKW	MSZ-EF50VGKW
MSZ-EF18VGKB	MSZ-EF22VGKB	MSZ-EF25VGKB	MSZ-EF35VGKB	MSZ-EF42VGKB	MSZ-EF50VGKB
MSZ-EF18VGKS	MSZ-EF22VGKS	MSZ-EF25VGKS	MSZ-EF35VGKS	MSZ-EF42VGKS	MSZ-EF50VGKS



BRUKSANVISNING

Svenska

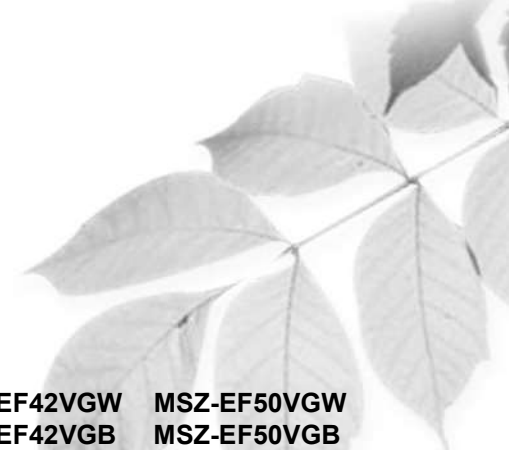



# Manual Download



<http://www.mitsubishielectric.com/ldg/ibim/>

- EN** This manual is brief version. Go to the above website and choose language to download full version OPERATING INSTRUCTIONS and INSTALLATION MANUAL.
- DE** Diese Anleitung ist eine Kurzversion. Besuchen Sie die oben stehende Website und wählen Sie die Sprache aus, um die vollständige Version von BEDIENUNGSANLEITUNG und INSTALLATIONSANLEITUNG herunterzuladen.
- FR** Ce manuel est une version abrégée. Rendez-vous sur le site Web ci-dessus et choisissez la langue pour télécharger la version complète de la NOTICE D'UTILISATION et du MANUEL D'INSTALLATION.
- NL** Deze handleiding is een beknopte versie. Ga naar de bovenstaande website en kies een taal om de volledige BEDIENINGSINSTRUCTIES en INSTALLATIEHANDLEIDING te downloaden.
- ES** Este manual es una versión abreviada. Visite el anterior sitio web y elija el idioma para descargar la versión completa del MANUAL DE INSTRUCCIONES y del MANUAL DE INSTALACIÓN.
- IT** Questo manuale è una versione sintetica. Visitare il sito Web indicato sopra e selezionare la lingua per scaricare la versione integrale del LIBRETTO D'ISTRUZIONI e del MANUALE PER L'INSTALLAZIONE.
- EL** Αυτό το εγχειρίδιο χρήσης είναι συνοπτικό. Μεταβείτε στον παραπάνω ιστότοπο και επιλέξτε γλώσσα, για να κατεβάσετε την πλήρη έκδοση των ΟΔΗΓΙΩΝ ΛΕΙΤΟΥΡΓΙΑΣ και του ΕΓΧΕΙΡΙΔΙΟΥ ΕΓΚΑΤΑΣΤΑΣΗΣ.
- PT** Este manual é uma versão abreviada. Aceda ao site Web acima indicado e seleccione o idioma pretendido para descarregar a versão completa das INSTRUÇÕES DE OPERAÇÃO e do MANUAL DE INSTALAÇÃO.
- DA** Denne vejledning er en forkortet udgave. Besøg ovennævnte websted, og vælg sproget for at hente den fulde version af BETJENINGSVEJLEDNINGEN og INSTALLATIONSHÅNDBOGEN.
- SV** Denna handbok är en kortversion. Gå till den ovannämnda webbplatsen och välj språk för att ladda ned fullständig version av BRUKSANVISNING och INSTALLATIONSANVISNING.
- TR** Bu kılavuz kısa versiyondur. Yukarıdaki web sitesine gidin ve ÇALIŞTIRMA TALIMATLARI ile TESIS ETME KILAVUZU dosyalarının tam versiyonlarını indirmek için dil seçimini yapın.
- BG** Това ръководство е съкратена версия. Посетете горепосочения уебсайт и изберете език, за да изтеглите пълна версия на РЪКОВОДСТВОТО ЗА ЕКСПЛОАТАЦИЯ и РЪКОВОДСТВО ЗА МОНТАЖ.
- PL** Niniejsza instrukcja to wersja skrócona. Odwiedź powyższą stronę internetową i wybierz język, aby pobrać pełną wersję INSTRUKCJI OBSŁUGI i INSTRUKCJI MONTAŻU.
- NO** Denne håndboken er kortversjonen. Gå til nettstedet over og velg språk for å laste ned fullstendig versjon av BRUKSANVISNINGEN og INSTALLASJONSHÅNDBOKEN.
- FI** Tämä opas on lyhyt versio. Siirry yllä mainitulle verkkosivustolle ja valitse kieli, niin voit ladata KÄYTTÖOHJEIDEN ja ASENNUSOPPAAN koko version.
- CS** Tato příručka je zkrácená verze. Přejdete na webovou stránku nahoře a vyberte jazyk ke stáhnutí plné verze NÁVODU K OBSLUZE a INSTALAČNÍ PŘÍRUČKY.
- SK** Toto je stručná verzia návodu. Prejdite na vyššie uvedenú webovú stránku a zvolte si jazyk úplnej verzie NÁVODU NA OBSLUHU a NÁVODU NA INŠTALÁCIU, ktorý si chcete prevziať.
- HU** Ez a kézikönyv egy rövidített verzió. Látogasson el a fenti webhelyre, és a nyelv kiválasztása után töltsse le a HASZNÁLATI ÚTMUTATÓ és a TELEPÍTÉSI KÉZIKÖNYV teljes verzióját.
- SL** Ta priročnik je samo kratka različica. Če želite pridobiti celotno različico NAVODIL ZA UPORABO in NAMESTITVENI PRIROČNIK, obiščite zgornje spletno mesto, izberite jezik in prenesite ustrezno datoteko.
- RO** Acest manual este o versiune simplificată. Accesați site-ul web de mai sus și alegeți limba pentru a descărca versiunea completă a INSTRUCȚIUNILOR DE UTILIZARE și a MANUALULUI DE INSTALARE.
- ET** See on juhendi lühiversioon. KASUTUS- ja PAIGALDUSJUHENDI täisversiooni allalaadimiseks minge eelnimetatud veebisaidile ja valige keel.
- LV** Šī rokasgrāmata ir saīsināta versija. Lai lejupielādētu pilnīgu LIETOŠANAS INSTRUKCIJAS un MONTĀŽAS ROKASGRĀMATAS versiju, apmeklējiet iepriekš norādīto tīmekļa vietni un izvēlieties attiecīgo valodu.
- LT** Šiame vadove pateikta trumpoji versija. Apsilankykite minėtoje interneto svetainėje, pasirinkite kalbą ir parsisiųskite pilnas NAUDOJIMO INSTRUKCIJOS ir MONTAVIMO VADOVAS versijas.
- HR** Ovaj je priručnik kratka inačica. Posjetite gore navedeno mrežno mjesto i izaberite jezik kako biste preuzeli punu inačicu UPUTA ZA UPORABU i PRIRUČNIKA ZA POSTAVLJANJE.
- SR** Ovaj priručnik je skraćena verzija. Posetite gorenaveden veb-sajt i izaberite jezik da biste preuzeli kompletnu verziju UPUTSTVA ZA RUKOVANJE i UPUTSTVA ZA UGRADNJU.

# SÄKERHETSFORESKRIFTER

## Förklaring till de symboler som visas på inomhus- och/eller utomhusenheten

	<b>VARNING</b> (Brandrisk)	Den här enheten använder ett brandfarligt köldmedium. Om köldmediet läcker ut och kommer i kontakt med eld eller uppvärmningskomponenterna kommer det att bildas en farlig gas och brandrisk föreligger.
	Läs BRUKSANVISNINGEN noggrant innan användning.	
	Servicepersonal måste läsa BRUKSANVISNINGEN och INSTALLATIONSMANUALEN noggrant innan användning.	
	Mer information finns i BRUKSANVISNINGEN, INSTALLATIONSMANUALEN och liknande.	

- Eftersom denna produkt innehåller rörliga delar och delar som kan förorsaka elektriska stötar, bör du läsa "Säkerhetsföreskrifter" innan du tar produkten i bruk.
- Eftersom de punkter med varningar som behandlas här är viktiga för säkerheten, bör du se till att du följer dem till punkt och pricka.
- När du har läst igenom denna handbok, förvara den lättåtkomlig tillsammans med installationshandboken så att du lätt har tillgång till dem som referens.

### Varningmärken och deras betydelse

- VARNING:** Felaktig hantering kan mycket lätt förorsaka allvarlig fara såsom dödsfall, allvarlig kroppsskada etc.
- FÖRSIKTIGHET:** Felaktig hantering kan, beroende på omständigheterna, förorsaka allvarlig fara.

### Symbolerna som används i denna handbok och deras betydelse





- : Gör ej.
- : Följ instruktionerna.
- : Stick inte in fingrar, pinnar etc..
- : Stå inte på inomhus/utomhusenheterna och placera ingenting på dem.
- : Fara för elektrisk stöt. Var försiktig.
- : Se till att du drar ut nätsladden ur vägguttaget.
- : Var noga med att stänga av strömmen.
- : Brandrisk.
- : Stänk aldrig vatten på enheten.
- : Följ instruktionerna.

SV

<b>VARNING</b>	
	<p><b>Anslut inte elkabeln till en skarvpunkt, använd en förlängningssladd eller anslut flera enheter till ett vägguttag.</b></p> <ul style="list-style-type: none"> <li>• Detta kan orsaka överhettning, brand eller elektriska stötar.</li> </ul> <p><b>Se till att elkontakten inte är smutsig och sätt in den ordentligt i uttaget.</b></p> <ul style="list-style-type: none"> <li>• En smutsig kontakt kan orsaka brand eller elektriska stötar.</li> </ul> <p><b>Bunta inte ihop, dra, skada eller modifiera elkabeln och utsätt den inte för värme eller tunga föremål.</b></p> <ul style="list-style-type: none"> <li>• Detta kan orsaka brand eller elektriska stötar.</li> </ul> <p><b>Slå inte FRÅN/TILL strömbrytaren och dra inte ut/sätt inte i nätsladden ur/i vägguttaget medan aggregatet är i drift.</b></p> <ul style="list-style-type: none"> <li>• Detta kan ge upphov till gnistor som kan orsaka brand.</li> <li>• När inomhusenheten har stängts AV med fjärrkontrollen, se till att slå FRÅN strömbrytaren eller dra ur elkontakten.</li> </ul> <p><b>Utsätt inte kroppen för kallt, direkt luftdrag under lång tid.</b></p> <ul style="list-style-type: none"> <li>• Detta kan vara skadligt för hälsan.</li> </ul> <p><b>Enheten får inte installeras, flyttas, tas isär, ändras eller repareras av användaren.</b></p> <ul style="list-style-type: none"> <li>• En felaktigt hanterad luftkonditionering kan orsaka brand, elektriska stötar, skador, vattenläckor osv. Kontakta återförsäljaren.</li> <li>• Om nätsladden är skadad, måste den för undvikande av fara bytas ut av tillverkaren eller av auktoriserad servicepersonal.</li> </ul> <p><b>Vid installation, flytt eller service av enheten, säkerställ att inget annat ämne än det specificerade köldmediet (R32/R410A) kommer in i kylledningarna.</b></p> <ul style="list-style-type: none"> <li>• Närvaron av en främmande substans som t.ex. luft kan orsaka en onormal tryckökning och leda till explosion eller skador.</li> <li>• Användning av något annat köldmedium är det som anges för systemet kan ge upphov till mekanisk skada, fel i systemet eller att systemet slutar fungera. I värsta fall kan de leda till allvarliga problem med att säkerställa produktens säkerhet.</li> </ul> <p><b>Enheten får inte användas av personer (inklusive barn) med fysiska, sensoriska eller mentala funktionshinder eller personer som saknar vana och kunskaper om de inte övervakas av en ansvarig eller instrueras hur enheten används.</b></p> <p><b>Barn bör hållas under uppsyn så att de inte leker med enheten.</b></p>
	<p><b>Stick inte in fingrar, pinnar eller andra föremål i luftintag/luftutblås.</b></p> <ul style="list-style-type: none"> <li>• Det kan orsaka skador eftersom fläkten roterar inuti med höga hastigheter under drift.</li> </ul>
	<p><b>Vid onormala omständigheter (exempelvis om det luktar rök), stoppa luftkonditioneringen och dra ut kontakten eller slå FRÅN strömbrytaren.</b></p> <ul style="list-style-type: none"> <li>• Fortsatt drift vid onormala omständigheter kan ge upphov till funktionsstörning, brand eller elektriska stötar. Kontakta din återförsäljare om detta inträffar.</li> </ul>

	<p><b>Om luftkonditioneringen varken kyller eller värmer kan det bero på att köldmediet läcker. Ta enheten ur drift, ventiler rummet och kontakta återförsäljaren om köldmedieläckage upptäcks. Om reparationen omfattar påfyllning av köldmedium, fråga serviceteknikern efter ytterligare information.</b></p> <ul style="list-style-type: none"> <li>• Det köldmedium som används i luftkonditioneringen är ofarligt. I normala fall läcker det inte ut. Men om köldmediet läcker ut och kommer i kontakt med eld eller uppvärmningskomponenter som t.ex. en fläktförvärmare, fotogenkamin eller spis kommer det att bildas en farlig gas och brandrisk föreligger.</li> </ul> <p><b>Försök aldrig tvätta inomhusenhetens insida. Kontakta återförsäljaren om enhetens insida behöver rengöras.</b></p> <ul style="list-style-type: none"> <li>• Olämpliga rengöringsmedel kan orsaka skador på plastmaterialen inuti enheten vilket kan leda till vattenläckor. Driftfel, rök eller brand uppstår om rengöringsmedel kommer i kontakt med de elektriska delarna eller motorn.</li> <li>• Utrustningen ska förvaras i ett rum utan antändningskällor (till exempel: öppen eld eller gasanordningar/elektriska värmeanordningar som är i kontinuerligt drift).</li> <li>• Var uppmärksam på att köldmediet kan vara luktfritt.</li> <li>• Försök inte accelerera avfrostningsförloppet eller rengöra utrustningen på något annat sätt än de som rekommenderas av tillverkaren.</li> <li>• Får inte punkteras eller brännas.</li> </ul> <p><b>Inomhusenheten måste installeras i rum med golvutrymme som är större än det angivna minimivärdet. Rådfråga din återförsäljare.</b></p>
	<p><b>Apparaten får endast användas av experter och utbildade användare i butiker, inom lätt industri och lantbruk, eller för kommersiellt bruk av icke-specialister.</b></p>
<b>FÖRSIKTIGHET</b>	
	<p><b>Vidrör inte luftintaget eller inomhus/utomhusenhetens aluminiumflänsar.</b></p> <ul style="list-style-type: none"> <li>• Det kan orsaka personskadorna.</li> </ul> <p><b>Använd inte insektsmedel eller antändbara gaser på enheten.</b></p> <ul style="list-style-type: none"> <li>• Detta kan förorsaka brand eller leda till att enheten deformeras.</li> </ul> <p><b>Utsätt varken husdjur eller krukväxter för direkt luftdrag.</b></p> <ul style="list-style-type: none"> <li>• Detta kan skada både husdjur och växter.</li> </ul> <p><b>Placera ej andra elektriska apparater eller möbler under inomhus/utomhusenheten.</b></p> <ul style="list-style-type: none"> <li>• Vatten kan droppa ner från enheten och kan orsaka fel eller skador.</li> </ul> <p><b>Låt aldrig enheten stå på ett stativ som är skadat.</b></p> <ul style="list-style-type: none"> <li>• Enheten kan falla och orsaka skada.</li> </ul> <p><b>Stå inte på en ostadig pall när enheten ska sättas igång eller rengöras.</b></p> <ul style="list-style-type: none"> <li>• Du kan skadas om du ramlar.</li> </ul> <p><b>Dra aldrig i nätsladden.</b></p> <ul style="list-style-type: none"> <li>• Det kan leda till att en del av ledaren går sönder vilket i sin tur kan resultera i överhettning eller brand.</li> </ul>

# SÄKERHETSFÖRESKRIFTER

	<p>Försök aldrig att ladda eller ta isär ett batteri, och kasta det aldrig på elden.</p> <ul style="list-style-type: none"> <li>• Det kan leda till batteriläckage, brand eller explosion.</li> </ul> <p>Använd inte enheten i mer än 4 timmar när luftfuktigheten är hög (80 % relativ luftfuktighet eller mer) och/eller när fönster eller dörrar är öppna.</p> <ul style="list-style-type: none"> <li>• Det kan göra att kondensvatten i luftkonditioneringen börjar droppa vilket kan blöta ned och förstöra möbler.</li> <li>• Vattenkondensering i luftkonditioneringen kan bidra till att svamp bildas, t.ex. mögelsvamp.</li> </ul> <p>Använd inte enheten för specialändamål som t.ex. förvaringsplats för mat, djur, växter, precisionsutrustning eller konstföremål.</p> <ul style="list-style-type: none"> <li>• Detta kan både orsaka kvalitetsförsämring och skada djur och växter.</li> </ul> <p>Utsätt inte förbränningsapparater för direkt luftflöde.</p> <ul style="list-style-type: none"> <li>• Det kan ge upphov till ofullständig förbränning.</li> </ul> <p>Stoppa aldrig batterier i munnen, de kan sväljas av misstag.</p> <ul style="list-style-type: none"> <li>• Om ett batteri sväljs kan det leda till kvävning och/eller förgiftning.</li> </ul>
	<p>Innan enheten rengörs, stäng AV den och dra ut elkontakten eller slå FRÅN strömbrytaren.</p> <ul style="list-style-type: none"> <li>• Det kan orsaka skador eftersom fläkten roterar inuti med höga hastigheter under drift.</li> </ul> <p>Om enheten kommer att stå oanvänd under en lång tid, dra ut elkontakten eller slå FRÅN strömbrytaren.</p> <ul style="list-style-type: none"> <li>• Enheten kan samlas på sig smuts som kan orsaka överhettning eller brand.</li> </ul> <p>Byt fjärrkontrollens batterier mot nya av samma typ.</p> <ul style="list-style-type: none"> <li>• Om ett gammalt batteri används tillsammans med ett nytt kan det uppstå överhettning, läckage eller explosion.</li> </ul> <p>Om du får batterivätska på hud eller kläder ska det tvättas bort med rent vatten.</p> <ul style="list-style-type: none"> <li>• Om batterivätska kommer i kontakt med dina ögon, skölj ögonen noga med rent vatten och sök genast vård.</li> </ul> <p>Se till att lokalen är välventilerad när enheten används tillsammans med en förbränningsapparat.</p> <ul style="list-style-type: none"> <li>• Otillräcklig ventilation kan ge upphov till syrebrist.</li> </ul> <p>Slå FRÅN strömbrytaren när åskan går och det finns risk för blixtnedslag.</p> <ul style="list-style-type: none"> <li>• Om åskan slår ner kan enheten förstöras.</li> </ul> <p>När luftkonditioneringen har använts i flera säsonger ska, utöver normal rengöring, också inspektion och underhåll utföras.</p> <ul style="list-style-type: none"> <li>• Smuts eller damm i enheten kan orsaka en obehaglig lukt, bidra till att svamp bildas, t.ex. mögelsvamp, eller tappa igen avloppet. Detta kan leda till att vatten börjar läcka från inomhusenheten. Kontakta återförsäljaren för inspektion och underhåll eftersom det krävs specialkunskaper.</li> </ul>
	<p>Rör aldrig vid kontaktorna med våta händer.</p> <ul style="list-style-type: none"> <li>• Det kan orsaka elektriska stötar.</li> </ul> <p>Rengör inte luftkonditioneringen med vatten. Ställ inte heller ett föremål som innehåller vatten, som t.ex. en blomvas, ovanpå den.</p> <ul style="list-style-type: none"> <li>• Detta kan orsaka brand eller elektriska stötar.</li> </ul>
	<p>Trampa inte på eller ställ något föremål ovanpå utomhusenheten.</p> <ul style="list-style-type: none"> <li>• Det kan orsaka skador om du eller föremålet faller.</li> </ul>



## VIKTIGT

Smutsiga filter orsakar kondensation i luftkonditioneringen som bidrar till att svamp bildas, t.ex. mögelsvamp. Luftfiltren bör därför rengöras varannan vecka.

Kontrollera att de horisontala lamellerna är i stängt läge innan enheten startas. Om enheten startas när de horisontala lamellerna är i öppet läge kanske de inte återgår till rätt läge.

## För installation

### VARNING

	<p>Kontakta återförsäljaren för montering av luftkonditioneringen.</p> <ul style="list-style-type: none"> <li>• Den bör inte monteras av användaren eftersom monteringen kräver specialkunskaper. En felaktigt monterad luftkonditionering kan orsaka läckage, brand eller elektriska stötar.</li> </ul> <p>Använd avsedd strömförsörjning till luftkonditioneringen.</p> <ul style="list-style-type: none"> <li>• En icke avsedd strömförsörjning kan ge upphov till överhettning eller brand.</li> </ul> <p>Installera ej enheten på platser där brandfarlig gas kan läcka ut.</p> <ul style="list-style-type: none"> <li>• Om ett gasläckage uppstår och gas ansamlas kring enheten, kan detta ge upphov till en explosion.</li> </ul>
	<p>Jorda enheten korrekt.</p> <ul style="list-style-type: none"> <li>• Anslut inte jordledningen till gas- eller vattenledningar, åskledare eller telefonens jordledning. Felaktig jordning kan orsaka elektriska stötar.</li> </ul>

### FÖRSIKTIGHET

	<p>Beroende på var luftkonditioneringen är placerad (exempelvis i områden med hög luftfuktighet) kan du behöva installera en jordfelsbrytare.</p> <ul style="list-style-type: none"> <li>• Om en jordfelsbrytare inte installeras, kan detta ge upphov till elektriska stötar.</li> </ul> <p>Se till att dräneringsvattnet rinner ut ordentligt.</p> <ul style="list-style-type: none"> <li>• Om tömningsvägen är felaktig kan vatten droppa ner från inomhus/utomhusenheten, och våta ner och förstöra möbler.</li> </ul>
---	--





#### Vid onormala förhållanden

Stoppa genast driften av luftkonditioneringen och kontakta din återförsäljare.

## För Wi-Fi-gränssnitt

### VARNING

(Felaktig hantering kan få allvariga påföljder, däribland allvarig personskada eller dödsfall.)

	<p>Apparaten kan användas av barn från 8 år och uppåt och av personer med fysiska, sensoriska eller mentala funktionshinder eller personer som saknar vana och kunskaper om det sker under överinseende eller om de instruerats i hur apparaten används på ett säkert sätt och har förstått de risker som detta bruk medför.</p> <p>Barn får inte leka med apparaten. Rengöring och användarunderhåll får inte utföras av barn om de inte hålls under uppsikt.</p> <p>Använd inte Wi-Fi-gränssnittet nära elektrisk medicinsk utrustning eller personer som har någon medicinsk apparat, som t.ex. en pacemaker eller en ICD (implanterbar defibrillator).</p> <ul style="list-style-type: none"> <li>• Det kan resultera i en olycka pga. funktionsstörningar i den medicinska utrustningen eller apparaten.</li> </ul> <p>Installera inte Wi-Fi-gränssnittet nära automatiska styrenheter som automatiska dörrar eller brandlarm.</p> <ul style="list-style-type: none"> <li>• Det kan resultera i olyckor pga. funktionsstörningar.</li> </ul>
	<p>Vidrör inte Wi-Fi-gränssnittet med våta händer.</p> <ul style="list-style-type: none"> <li>• Det kan orsaka skada på enheten, elstötar eller brand.</li> </ul>
	<p>Stänk inte vatten på Wi-Fi-gränssnittet och använd det inte i ett badrum.</p> <ul style="list-style-type: none"> <li>• Det kan orsaka skada på enheten, elstötar eller brand.</li> </ul>
	<p>Om Wi-Fi-gränssnittet tappas, eller hållaren eller kabeln skadas, ska du dra ur nätsladden eller slå FRÅN strömbrytaren.</p> <ul style="list-style-type: none"> <li>• Det kan orsaka brand eller elektriska stötar. Kontakta din återförsäljare om detta inträffar.</li> </ul>

### FÖRSIKTIGHET

(Felaktig hantering kan få påföljder, däribland personskada eller skada på byggnaden.)

	<p>Kliv inte på en instabil köksstege för att ställa in eller rengöra Wi-Fi-gränssnittet.</p> <ul style="list-style-type: none"> <li>• Du kan skadas om du ramlar.</li> </ul> <p>Använd inte Wi-Fi-gränssnittet nära andra trådlösa enheter, mikrovågsugnar, bärbara telefoner, eller telefaxmaskiner.</p> <ul style="list-style-type: none"> <li>• Det kan orsaka funktionsstörningar.</li> </ul>
---	--

# KASSERING



Fig. 1

När du vill göra dig av med denna produkt – kontakta återförsäljaren.

**Obs:**

Denna symbolmärkning gäller bara i EU-länder. Denna symbol är i enlighet med direktiv 2012/19/EU artikel 14, Information till användarna, och bilaga IX, och/eller direktiv 2006/66/EG artikel 20, Information till slutanvändarna, och bilaga II.

Denna produkt från MITSUBISHI ELECTRIC är designad och tillverkad av material och komponenter med hög kvalitet som kan återvinnas och/eller återanvändas. Denna symbol betyder att förbrukade elektriska och elektroniska produkter, batterier och ackumulatörer skall sorteras och hanteras separat från hushållsavfall. Om det finns en kemisk beteckning tryckt under symbolen (Fig. 1) betyder det att batteriet eller ackumulatören innehåller en tungmetall med en viss koncentration. Detta anges på följande sätt:

Hg: kvicksilver (0,0005%), Cd: kadmium (0,002%), Pb: bly (0,004%)  
Inom den Europeiska Unionen finns det separata insamlingssystem för begagnade elektriska och elektroniska produkter, batterier och ackumulatörer. Var vänlig lämna denna produkt, batterier och ackumulatörer hos din lokala mottagningsstation för avfall och återvinning. Var snäll och hjälp oss att bevara miljön vi lever i!

# DELARNAS NAMN

## Inomhusenhet

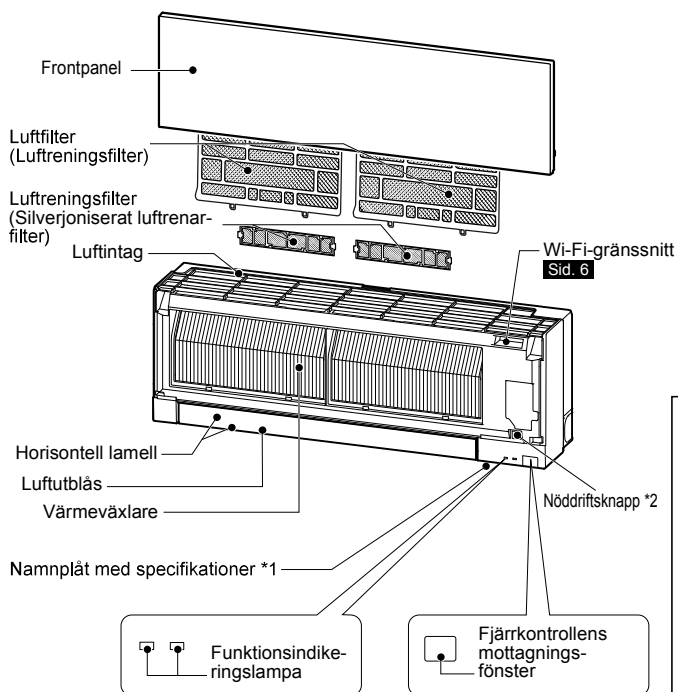

## Utomhusenhet

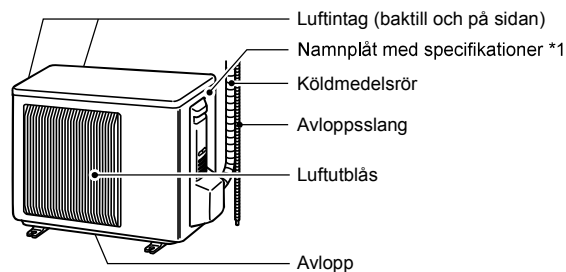

Utomhusenheternas utseende kan variera.

\*1 År och månad för tillverkningen anges på namnplåten med specifikationer.

### \*2 När fjärrkontrollen inte kan användas...

Nöddriftsdriften aktiveras när du trycker på nöddriftsknappen (E.O. SW) på inomhusenheten.

Varje gång E.O. SW trycks in ändras driften på följande sätt:

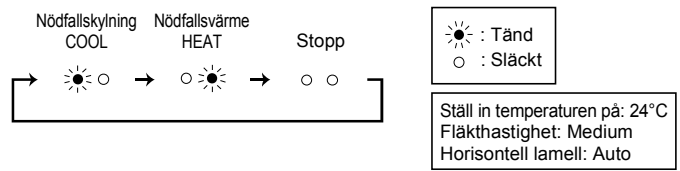

# FÖRBEREDELSE FÖRE ANVÄNDNING

Före användning: Sätt i väggkontakten och/eller vrid på huvudströmbrytaren.

## Montera fjärrkontrollens batterier

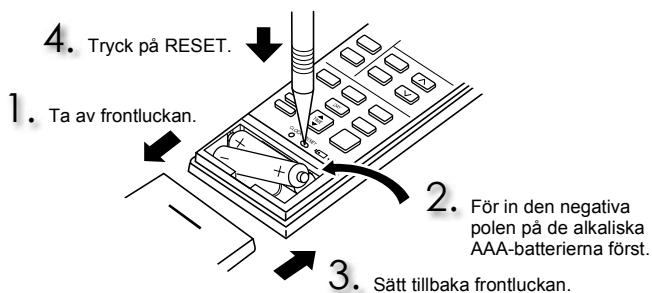

## Ställ in aktuellt klockslag

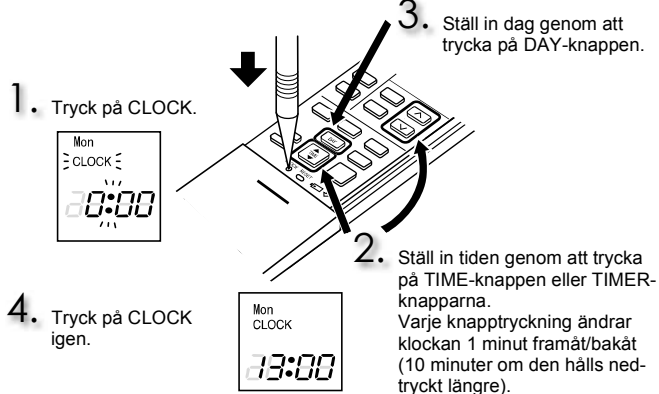

# FÖRBEREDELSE FÖRE ANVÄNDNING

## Fjärrkontroll

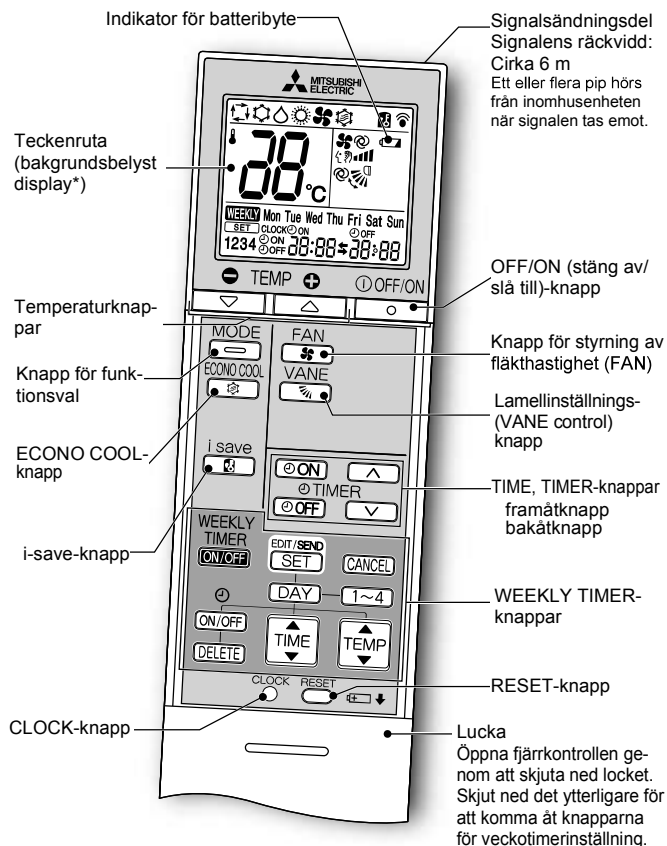

\* Bakgrundsbelysningen aktiveras när fjärrkontrollen används.  
Bakgrundsbelysningen stängs av om fjärrkontrollen inte används på ett tag.

Använd bara fjärrkontrollen som medföljer enheten.  
Använd inte några andra fjärrkontroller.  
Om 2 eller fler inomhusenheter installeras i närheten av varandra kanske den inomhusenhet som du inte avser att köra svarar på fjärrkontrollens kommandon.

## Inställningsknapp TIME (klockslag), TIMER

### Ändra tiden framåt/bakåt

- (ON-timer) : Enheten slås PÅ vid den inställda tidpunkten.
- (OFF-timer) : Enheten stängs AV vid den inställda tidpunkten.

Tryck på (framåt) och (bakåt) för att ställa in timerns tid.

## WEEKLY TIMER-knappar

Tryck på för att aktivera veckotimerns inställningsläge.

Tryck på och för att välja inställningsdag och nummer.

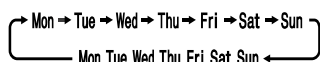

Tryck på , och för att ställa in ON/OFF, tid och temperatur.

Tryck på för att avsluta och överföra inställningen för veckotimern.

Tryck på för att slå PÅ veckotimern. (WEEKLY tänds.)

Tryck på igen för att stänga AV veckotimern. (WEEKLY slöcknar.)

OFF/ON (stäng av/slå till)-knapp

Knapp för funktionsval

(AUTO) (COOL) (DRY) (HEAT) (FAN)

Temperaturknappar

Varje tryckning höjer eller sänker temperaturen med 1°C.

Knapp för styrning av fläkthastighet (FAN)

(AUTO) (Tyst) (Low) (Med.) (High) (Super High)

Luftflödesstyrningsknapp upp-ned

(AUTO) (1) (2) (3) (4) (5) (SVÄNGNING)

## Horisontell inställning av luftflöde

Flytta den vertikala lamellen innan enheten startas.

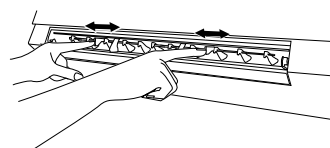

i-save-knapp

En enkel hämtningsfunktion gör att du kan hämta en föredragen (förinställd) inställning genom att trycka på knappen en gång. Du kan snabbt gå tillbaka till den föregående inställningen genom att trycka på knappen igen.

ECONO COOL-knapp

Den aktuella temperaturen och luftströmmens riktning ändras automatiskt av mikroprocessorn.

# RENGÖRING

## Instruktioner:

- Slå ifrån strömmen eller stäng av strömbrytaren före rengöring.
- Se till att inte röra vid metalldelarna med händerna.
- Använd inte bensen, thinner, polermedel eller insektsmedel.
- Använd bara utspädda milda rengöringsmedel.
- Använd ej skurborste, hård tvättsvamp eller liknande.
- Den horisontella lamellen får ej blöttäckas eller sköljas.
- Använd inte vatten som är varmare än 50°C.
- Utsätt inte delarna för direkt solljus, värme eller eld när de ska torka.
- Rengör fläkten varsamt eftersom den kan spricka eller skadas annars.

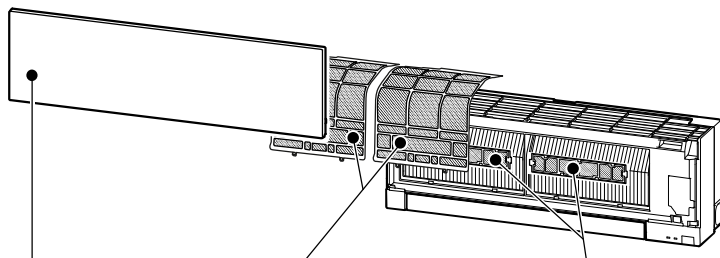

### Luftfilter (Luftreningsfilter)

- **Rengör varannan vecka**
- Ta bort smuts genom att dammsuga eller skölja med vatten.
- Låt torka ordentligt i skugga när det har tvättats med vatten.

### Luftreningsfilter

### (Silverjoniserat luftreningsfilter)

#### Var 3:e månad:

- Avlägsna smuts med en dammsugare.

#### När smuts inte kan tas bort med dammsugare:

- Blöttäck filtret och dess ram i ljummet vatten innan de sköljs.
- Låt torka ordentligt i skugga efter tvätt. Montera luftfiltrets alla tungor.

#### Varje år:

- Byt till ett nytt luftreningsfilter för bästa prestanda.
- Artikelnr. **MAC-2370FT-E**

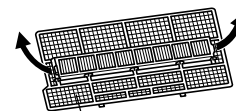

Dra för att avlägsna från luftfiltret

### Frontpanel



1. Lyft frontpanelen tills ett "klick" hörs.
2. Stäng frontpanelen ordentligt och tryck på de ställen som visas av pilarna.
3. Rengör frontpanelen utan att ta loss den från enheten.
  - Torka med en torr, mjuk trasa. En särskild mjuk och torr duk medföljer bara MSZ-EF\*\*VGB.
  - Använd den särskilda MJUKA OCH TORRA DUKEN. Artikelnummer **MAC-1001CL-E**
  - Sänk inte ned frontpanelen i vatten.



### ! Viktigt

- **Rengör filtren regelbundet för bästa prestanda och för att reducera strömförbrukningen.**
- **Smutsiga filter orsakar kondensation i luftkonditioneringen som bidrar till att svamp bildas, t.ex. mögelsvamp. Luftfiltren bör därför rengöras varannan vecka.**

### ! Viktigt

- **Inomhusenhetens yta repas lätt, därför bör du inte gnugga på den eller slå till den med ett hårt föremål. Hantera frontpanelen försiktigt när den tas bort och sätts tillbaka så att den inte repas.**
- **Använd inte slipande rengöringsmedel, de kan repa inomhusenhetens yta.**
- **Fingeravtryck fastnar lätt på inomhusenhetens yta. Om fingeravtrycken syns kan du försiktigt torka bort dem med en torr och mjuk trasa.**
- **Följ anvisningarna om du använder en duk impregnerad med kemikalier som finns i handeln.**
- **Lämna inte den främre panelen öppen under en längre tid.**

Denna information är baserad på EU-regel Nr 528/2012

MODELLBETECKNING	Behandlad artikel (Namn på delarna)	Aktiva substanser (CAS Nr.)	Egenskap	Bruksanvisning (Säkerhetsinstruktioner)
MSZ-EF18/22/25/35/42/50VGW MSZ-EF18/22/25/35/42/50VGB MSZ-EF18/22/25/35/42/50VGS MSZ-EF18/22/25/35/42/50VGKW MSZ-EF18/22/25/35/42/50VGKB MSZ-EF18/22/25/35/42/50VGKS	FILTER	Silverzinkzeolit (130328-20-0) Silvernatriumväte-zirkoniumfosfat (265647-11-8) 2-octyl-2H-isothiazol-3-one (OIT) (26530-20-1)	Antibakteriell Antimögelsmedel	<ul style="list-style-type: none"> <li>• Använd denna produkt i enlighet med bruksanvisningen och endast för avsedd användning.</li> <li>• Stoppa inte produkten i munnen. Håll barn borta från produkten.</li> </ul>
MAC-2370FT-E	FILTER	Silverzinkzeolit (130328-20-0)	Antibakteriell	<ul style="list-style-type: none"> <li>• Använd denna produkt i enlighet med bruksanvisningen och endast för avsedd användning.</li> <li>• Stoppa inte produkten i munnen. Håll barn borta från produkten.</li> </ul>



# INSTALLATION AV Wi-Fi-GRÄNSSNITT (endast typen VGK)

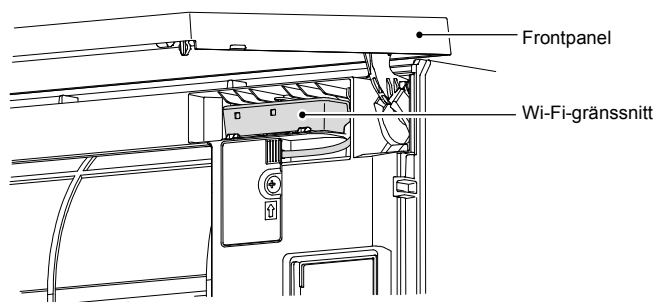

Detta Wi-Fi-gränssnitt kommunicerar statusinformationen och styr kommandona från MELCloud genom anslutning till inomhusenheten.

## Obs:

- Anslut Wi-Fi-gränssnittet till routern. Ta hjälp av INSTÄLLNINGSMANUAL och SETUP QUICK REFERENCE GUIDE (INSTÄLLNINGSGUIDE MED SNABBREFERENS) som medföljer enheten.
- Gå till webbplatsen nedan för att läsa INSTÄLLNINGSMANUALEN.  
<http://www.melcloud.com/Support>
- För användarhandbok för MELCloud, gå till webbplatsen nedan.  
<http://www.melcloud.com/Support>



# SPECIFIKATIONER

Modell	Aggregatets namn		—		MSZ-EF25VG(H)		MSZ-EF35VG(H)		MSZ-EF42VG		MSZ-EF50VG	
	Inomhus		MSZ-EF18VG(K)(W/B/S) MSZ-EF22VG(K)(W/B/S)		MSZ-EF25VG(K)(W/B/S)		MSZ-EF35VG(K)(W/B/S)		MSZ-EF42VG(K)(W/B/S)		MSZ-EF50VG(K)(W/B/S)	
	Utomhus		—		MUZ-EF25VG(H)		MUZ-EF35VG(H)		MUZ-EF42VG		MUZ-EF50VG	
Funktion			Kyla	Värme	Kyla	Värme	Kyla	Värme	Kyla	Värme	Kyla	Värme
Strömförsörjning			~ /N, 230 V, 50 Hz									
Effekt		kW	—	—	2,5	3,2	3,5	4,0	4,2	5,4	5,0	5,8
Ingång		kW	—	—	0,54	0,700	0,910	0,950	1,200	1,455	1,540	1,560
Vikt	Inomhus	kg	11,5									
	Utomhus	kg	—	—	31	—	34	—	35	—	40	—
Mängd köldmedium (R32)		kg	—	—	0,62	—	0,74	—	0,74	—	1,05	—
IP-kod	Inomhus	IP 20										
	Utomhus	—	—	IP 24								
Tillåtet övertryck driftryck	LP ps	MPa	2,77									
	HP ps	MPa	4,17									
Ljudnivå (SPL)	Inomhus (Super High/High/Med./Low/Tyst)	dB(A)	42/36/29/23/19	45/37/29/24/21	42/36/29/23/19	45/37/29/24/21	42/36/30/24/21	46/38/30/24/21	43/39/35/31/28	48/41/35/30/28	43/40/36/33/30	49/43/37/33/30
	Utomhus	dB(A)	—	—	47	48	49	50	50	51	52	52

## Specifikation för multianslutning inomhus FÖRORDNING (EU) 2016/2281

Modell	Inomhus			MSZ-EF18VG(K)(W/B/S)	MSZ-EF22VG(K)(W/B/S)	MSZ-EF25VG(K)(W/B/S)	MSZ-EF35VG(K)(W/B/S)	MSZ-EF42VG(K)(W/B/S)	MSZ-EF50VG(K)(W/B/S)
	Effekt	Kyla	Kännbar	kW	1,72	2,04	2,30	2,80	3,02
Latent			kW	0,08	0,16	0,20	0,70	1,18	1,45
Värme		kW	2,10	2,50	2,90	4,00	4,80	5,70	
Ingång			kW	0,027	0,027	0,027	0,031	0,031	0,034
Ljudnivå (Ljudeffektnivå)	Super High/High/Med./Low/Tyst	dB(A)	60/54/47/41/39	60/54/47/41/39	60/54/47/41/39	60/54/47/42/39	60/57/53/49/46	60/57/53/50/47	

SV

## Garanterat arbetsområde

	Inomhus	Utomhus	
		MUZ-EF25/35/42/50VG	MUZ-EF25/35VGH
Kyla	Övre gräns	32°C DB 23°C WB	46°C DB —
	Undre gräns	21°C DB 15°C WB	-10°C DB —
Värme	Övre gräns	27°C DB —	24°C DB 18°C WB
	Undre gräns	20°C DB —	-15°C DB -16°C WB

DB: Torr lampa  
WB: Våt lampa

## Obs:

- Märkdatabas  
Kyling — Inomhus: 27 °C DB, 19 °C WB  
Utomhus: 35 °C DB  
Uppvärmning — Inomhus: 20 °C DB  
Utomhus: 7 °C DB, 6 °C WB
- Det finns inga specifikationer för en enkel EF18/22-enhet. Dessa inomhusmodeller är enbart avsedda för användning i luftkonditionerings-system med flera enheter. Kontakta en återförsäljare och/eller läs i katalogen angående specifikationerna för multisystem.

## Wi-Fi-gränssnitt

Modell	MAC-571F2-E
Ingående spänning	DC 12,7 V (från inomhusenheten)
Effektförbrukning	MAX. 2 W
Storlek HxBxD (mm)	73,5×41,5×18,5
Vikt (g)	46 (inklusive kabel)
Effektnivå för sändare (MAX.)	20 dBm @IEEE 802.11b
RF-kanal	1 kanal - 13 kanaler (2 412 - 2 472 MHz)
Radioprotokoll	IEEE 802.11b/g/n (20)
Kryptering	AES
Autentisering	WPA2-PSK
Programvaruversion	XX.00

För Försäkrans om överensstämmelse, gå till webbplatsen nedan.  
<http://www.melcloud.com/Support>

# NÄR DU TROR ATT DET HAR UPPSTÅTT PROBLEM

Använd ej luftkonditioneringen, och kontakta din återförsäljare i följande fall:

- När vatten läcker eller droppar från inomhusenheten.
- När indikatorlampan för drift blinkar.
- Om säkringen ofta löser ut.
- Signalen från fjärrkontrollen tas inte emot i ett rum där det finns ett elektroniskt lysrör av ON/OFF-typ (fluorescerande lampa/lysrör av invertertyp osv.).
- Luftkonditioneringen kan vid drift störa radio- och TV-mottagningen. En signalförstärkare kan komma att behövas för den utrustning som störs.
- När onormala ljud hörs.
- När det uppstår ett köldmedelsläckage.