

# Innehåll

<b>1 Anvisningar</b>	<b>4</b>
1.1 Allmänna säkerhetsanvisningar	4
1.2 Apparatus syfte	7
1.6 Bortskaffning	8
1.7 Så här läser du bruksanvisningen	9
<b>2 Beskrivning</b>	<b>10</b>
2.1 Allmän beskrivning	10
2.2 Kontrollpanel	11
<b>3 Användning</b>	<b>12</b>
3.1 Anvisningar	12
3.2 Förberedelser	13
3.3 Första starten	13
3.4 Användning av hällen	13
<b>4 Rengöring och underhåll</b>	<b>20</b>
4.1 Anvisningar	20
4.2 Rengöring av ytorna	20
4.3 Vanlig rengöring varje vecka	20
4.4 Matstänk eller rester	20
4.5 Vad gör man om...	21
<b>5 Installation</b>	<b>22</b>
5.1 Elektrisk anslutning	22
5.2 För installatören	23
5.3 Säkerhetsföreskrifter	23
5.4 Utskärning av arbetsytan	24
5.5 Inbyggnad	25
5.6 Fästbyglar	27

Vi rekommenderar att noga läsa denna bruksanvisning som innehåller all den information som behövs för att bevara apparatens utseende och funktion.

För mer information om produkten: [www.smeg.com](http://www.smeg.com)



# Anvisningar

## 1 Anvisningar

### 1.1 Allmänna säkerhetsanvisningar

#### Skador på person

- Apparaten och dess åtkomliga delar blir mycket varma vid användning.
- Rör inte vid värmeelementen i samband med användning.
- Skydda händerna med värmetåliga handskar vid användning.
- Försök aldrig släcka en låga/brand med vatten utan stäng av apparaten och täck lågan med ett lock eller en brandfilt.
- Barn över 8 år och personer med nedsatt fysisk, sensorisk eller mental förmåga eller med bristfällig erfarenhet av användning av elektriska apparater får använda denna apparat endast under förutsättning att de övervakas eller instrueras av vuxna som ansvarar för deras säkerhet.
- Låt inte barn leka med apparaten.
- Barn under 8 år får vistas vid apparaten endast under förutsättning att de är under uppsyn.
- Låt inte barn som är yngre än 8 år närma sig apparaten när den är i drift.
- Rengörings- och underhållsarbete får utföras av barn endast under förutsättning att de är under uppsyn.
- Var ytterst försiktig eftersom kokzonerna värms mycket snabbt. Undvik att värma upp tomma kastruller eftersom det föreligger risk för överhettning.
- Fetter och oljor kan fatta eld om de överhettas. Avlägsna dig inte vid tillagning av mat som innehåller oljor eller fetter. Släck aldrig med vatten om oljor eller fetter skulle fatta eld. Sätt på locket på grytan och stäng av kokzonen.
- Använd inte Booster-funktionen för att värma fet eller oljig mat eftersom det föreligger risk för brand.
- Tillagningsprocessen ska alltid övervakas. En kort tillagningsprocess ska övervakas hela tiden.
- Placera inga metallföremål, som husgeråd eller bestick, på hällens yta när den används eftersom de kan överhettas.
- För inte in spetsiga metallföremål (bestick eller verktyg) i apparatens springor.
- Håll inte vatten direkt på varma plåtar.
- Man får inte använda eller förvara brännbart material i närheten av apparaten eller direkt under spishällen.



- ANVÄND INTE SPRAYFLASKOR I NÄRHETEN AV DENNA APPARAT MEDAN DEN ÄR IGÅNG.
- Stäng av apparaten efter användning.
- GÖR INTE NÅGRA ÄNDRINGAR PÅ APPARATEN.
- Innan något arbete utförs på apparaten (installation, underhållsarbete, placering eller förflyttning) ska man alltid förse sig med personlig skyddsutrustning.
- Innan något arbete utförs på apparaten ska den elektriska strömförsörjningen brytas.
- Installation och servicearbete ska utföras av behörig personal i enlighet med gällande lagstiftning.
- Försök aldrig reparera apparaten själv eller utan att anlita en kvalificerad tekniker.
- Om nätkabeln skadas, kontakta omedelbart den tekniska supporten som i sin tur sörjer för att kabeln byts ut.
- Sitt inte på apparaten.
- Använd inte som avlastningsyta.
- Täck inte över öppningar, ventilationsspringor eller värmespridningsspringor.
- Rengör aldrig apparaten med ångstråle.
- Lämna inte apparaten oövervakad i samband med tillagning som kan frigöra fetter eller oljor vilka kan fatta eld om de överhettas. Var ytterst försiktig.
- Brandrisk: förvara inga föremål på spishällen.
- APPARATEN FÅR ALDRIG ANVÄNDAS FÖR ATT VÄRMA UPP OMGIVNINGEN.
- Korkärl eller grillpannor ska placeras innanför spishällens kanter.
- Använd alltid korkärl med jämn och plan botten.
- Om det kokar över eller rinner över, torka bort vätskan från spishällen.
- Var noga med att inte hälla ut sura ämnen på spishällen, som t.ex. citronsaft eller vinäger.
- Häll inte socker eller söta blandningar på spishällen vid tillagning.

## Skador på apparaten

- Använd inte rengöringsmedel som innehåller slipmedel eller frätande ämnen (som till exempel pulver, fläckborttagare eller stålull) på delarna i glas.
- Använd eventuellt verktyg i trä eller plast.



## Anvisningar

- Placera inte material eller ämnen som kan smälta eller fatta eld (papper, plast eller aluminiumfolie) på spishällen vid tillagning.
- Placera kärnen direkt på glaskeramikhällen.
- Ställ inte tomma kastruller eller stekpannor på tända kokzoner.
- Använd inte repande eller sträva material eller vassa metallskrapor.
- Använd inte rengöringsmedel som innehåller klor, ammoniak eller blekmedel på delar i stål eller delar som ytbehandlats med metall (som till exempel är anodiserade, förnicklade eller förkromade).
- Det är obligatoriskt att jorda apparaten enligt de anvisningar som anges i säkerhetsföreskrifterna för elsystemet.
- Använd värmetåliga kablar som tål minst 90 °C.
- Åtdragningsmomentet för skruvarna på kopplingsplintens ledningar ska motsvara 1,2-1,5 Nm.
- Installation och eventuellt byte av den elektriska strömkabeln måste utföras av behörig teknisk personal.

### För denna apparat

### Installation

- **DENNA APPARAT FÅR INTE INSTALLERAS PÅ BÅTAR ELLER I HUSVAGNAR.**
- Ta hjälp av en andra person vid installation av apparaten.
- Kontrollera att möbelns material är värmebeständigt.
- Kontrollera att det finns korrekta öppningar i möbeln.
- För att undvika överhettning får apparaten inte installeras bakom dekorationsluckor eller luckor med panel.
- Den elektriska anslutningen ska utföras av behörig fackperson.
- Vid repor eller sprickor, eller om glaskeramikhällens yta skulle gå sönder, ska apparaten omedelbart stängas av. Koppla bort eltillförseln och kontakta teknisk service.
- Undvik att fasta och tunga föremål ramlar på hällens yta och förstör den.
- Använd inte spishällen om en ugn installerats därunder och ett pyrolysprogram körs i ugnen.
- Man ska inte vidröra eller rengöra spishällen när den är i drift eller när indikeringslamporna för restvärme är tända.



- Aktivera funktionsspärren om det finns barn eller husdjur i närheten som kan nå spishällen.
- Efter användningen ska man stänga av kokzonerna. Dessa förblir mycket varma under en viss tid efter avstängningen. Rör inte vid spishällens ytor.
- Stäng av plattorna efter användning. Lita aldrig enbart på detektorn för närvaro av kokkärl.
- Var särskilt uppmärksam då barn befinner sig i närheten eftersom de inte kan se varningslamporna som indikerar restvärme. Efter användningen förblir kokzonerna mycket varma under en viss tid även om de är avstängda. Undvik att barn sätter händerna på hällen.
- Ytan i glaskeramik är mycket stöttålig, men undvik dock att fasta och hårda föremål faller ner på den eftersom den kan gå sönder om föremålen är vassa.
- Ytan i glaskeramik får inte användas som avlastningsyta.
- Torka bort eventuella vätskor som runnit ut på locket innan du öppnar det.
- Innan man stänger locket ska man låta spishällen svalna.
- Bärare av pacemaker eller andra liknande anordningar måste säkerställa att funktionen av deras apparater inte äventyras av det induktiva fältet, vars frekvensområde är mellan 20 och 50 kHz.
- I enlighet med bestämmelser angående elektromagnetisk kompatibilitet tillhör spishällen med elektromagnetisk induktion grupp 2 och klass B (SS-EN 55011).

## 1.2 Apparatsens syfte

- Denna apparat är avsedd att användas för tillagning av livsmedel inom hushåll. All annan användning är olämplig.
- Apparaten har inte utformats för att användas med externa timers eller system för fjärrstyrning.

## 1.3 Tillverkarens ansvar

- Tillverkaren avsäger sig allt ansvar för skador på personer eller egendom som orsakats av:
  - annan användning av apparaten än den avsedda;
  - ett nonchalerande av föreskrifterna i bruksanvisningen;
  - en felaktig användning av hela eller en del av apparaten;
  - användning av reservdelar som inte är i original.



## Anvisningar

### 1.4 Identifikationsdekal

På identifikationsdekalen finns tekniska data, serienummer och märkning. Identifikationsdekalen får aldrig avlägsnas.

### 1.5 Denna bruksanvisning

Denna bruksanvisning utgör en del av apparaten och ska förvaras i sin helhet och alltid finnas inom räckhåll under hela apparatens livstid.

- Innan apparaten används ska denna bruksanvisning läsas noga.

### 1.6 Bortskaffning



Denna apparat, som överensstämmer med kraven i det europeiska direktivet om elektriskt och elektroniskt avfall WEEE (2012/19/EU), ska kasseras separat från annat avfall när den nått slutet på sin livstid. Denna apparat innehåller inte ämnen i sådana mängder att de kan anses farliga för hälsa eller miljö, i överensstämmelse med gällande europeiska föreskrifter.

Vid bortskaffning av apparaten:

- Kapa av nätsladden och avlägsna den tillsammans med kontakten.

- En apparat som inte längre används ska lämnas in till en lämplig återvinningsstation för insamling av elektriskt och elektroniskt avfall, alternativt återlämnas till återförsäljaren vid köp av en motsvarande apparat.

Vid tillverkning av apparatens emballage används återvinningsbara och icke förorenande material.

- Lämna in emballagen till lämpliga stationer för separat insamling.



### Plastemballage Fara för kvävning

- Lämna inte emballaget eller delar av det utom synhåll.
- Låt inte barn leka med plastpåsar som ingår i emballaget.



### Elektrisk spänning Fara för elektrisk stöt

- Stäng av den allmänna elektriska tillförseln.
- Koppla ut nätsladden ur elsystemet.



## 1.7 Så här läser du bruksanvisningen

Följande läsanvisningar gäller för denna bruksanvisning:

### Anvisningar



Allmän information om denna bruksanvisning, om säkerhet och om slutgiltig bortskaffning.

### Beskrivning



Beskrivning av apparaten och dess tillbehör.

### Användning



Information om användning av apparaten och dess tillbehör samt råd om tillagning.

### Rengöring och underhåll



Information om korrekt rengöring och underhåll av apparaten.

### Installation



Information riktad till kvalificerade tekniker gällande installation, driftsättning och provkörning.



Säkerhetsanvisningar



Information



Råd

1. Serie anvisningar.

  - Enskild anvisning.



# Beskrivning

## 2 Beskrivning

### 2.1 Allmän beskrivning

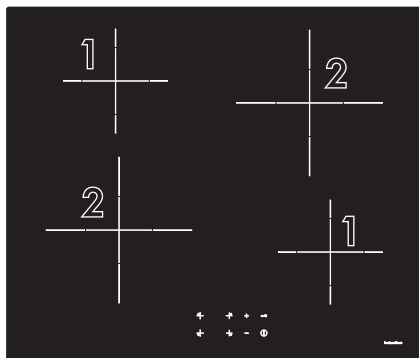

60 cm

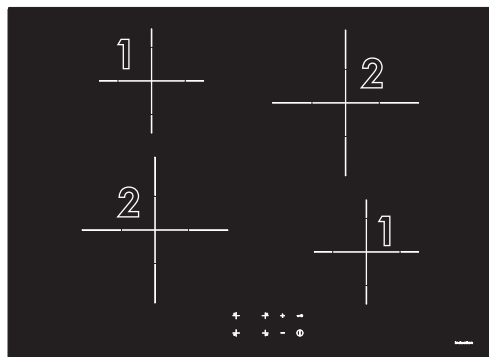

70 cm

Zoner	Mått (H x L) (mm)	Minsta diameter på kockärl (mm)	Maximal förbrukad effekt (W)*	Förbrukad effekt i Boosterfunktion (W)*
1	150 x 150	90	1200	1600
2	210 x 210	130	1500	2000

\* dessa effektvärden är ungefärliga och kan variera beroende på vilket kärl man använder samt på de inställningar man valt.





## 2.2 Kontrollpanel

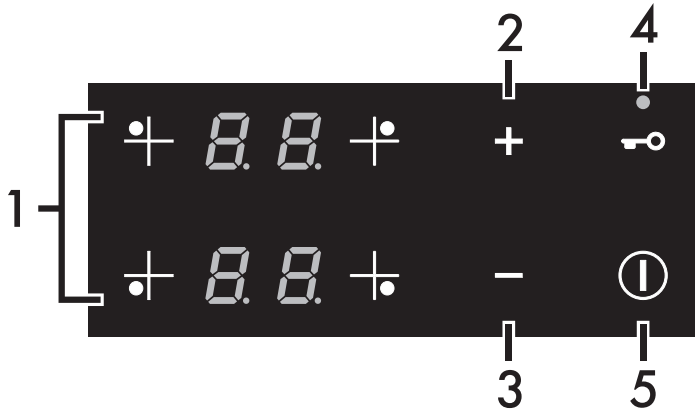

- 1 Område för inställning av kokzoner
- 2 Knapp för ökning av värde
- 3 Knapp för minskning av värde
- 4 Knapp för funktionsspärr
- 5 On/Off-knapp

### Fördelar med tillagning på induktionshäll



Spishällen är försedd med en induktionsgenerator för varje kokzon. Varje generator under kokytan i glaskeramik bildar ett elektromagnetiskt fält som inducerar ström i kastrullens botten och därmed skapar värme. Induktionshällar överför inte värme utan genererar den direkt inne i kokkärlen, tack vare de induktiva strömmarna.

- Ökad säkerhet tack vare att energi endast överförs till kärlet som placerats på spishällen.
  - Hög energiöverföring från kokzonen med induktion till kastrullens botten.
  - Snabb uppvärmningshastighet.
  - Minskad risk för brännskador eftersom plattan värms upp endast vid kastrullens botten; mat som kokt över fastnar inte.
- Minskad energiförbrukning i förhållande till traditionell elektrisk tillagning, tack vare den direkta överföringen av energi till kastrullen (det krävs särskilda husgeråd i magnetiserande material).



## 3 Användning

### 3.1 Anvisningar



#### Hög temperatur Fara för brännskada

- Skydda händerna med värmetåliga handskar vid användning.
- Man ska inte vidröra eller rengöra spishällen när den är i drift eller när indikeringslamporna för restvärme är tända.
- Ställ inte tomma kastruller eller stekjärn på tända kokzoner.
- Låt inte barn som är yngre än 8 år närma sig apparaten när den är i drift.
- Aktivera funktionsspärren om det finns barn eller husdjur i närheten som kan nå spishällen.
- Efter användningen ska man stänga av kokzonerna. Dessa förblir mycket varma under en viss tid efter avstängningen. Rör inte vid spishällens ytor.



#### Hög temperatur Fara för brand eller explosion

- Man får inte använda eller lämna kvar brännbart material i närheten av apparaten eller direkt under spishällen.
- Använd inte burkar, förslutna behållare, redskap eller kärl av plast vid tillagning.
- Lämna inte apparaten oövervakad under tillagning som kan frigöra fetter eller oljor.
- Vid sprickor, skador eller om det inte går att stänga av apparaten ska man koppla bort eltilförseln och kontakta kundservice.



#### Felaktig användning Risk för skador på ytor

- Använd inte spishällen om en ugn installerats därunder och ett pyrolysprogram körs i ugnen.
- Placera inte grytor vars undersida inte är perfekt slät och jämn på hällen.
- Undvik att fasta och tunga föremål ramlar på hällens yta och förstör den.
- Vid sprickor eller skador ska apparaten omedelbart stängas av. Koppla bort eltilförseln och kontakta kundservice.
- Använd inte som avlastningsyta.



## 3.2 Förberedelser

För att bli av med eventuell fukt som bildats vid fabriksstillverkningen ska man för att säkerställa en korrekt funktion för de elektroniska kretsarna och kontrollerna:

1. Avlägsna skyddsfilm från apparatens externa ytor och från tillbehören.
2. Avlägsna eventuella etiketter (med undantag av dekalen med tekniska data).
3. Placera en gryta full med vatten på vardera av de främre kokzonerna och starta kokzonen vid maximal effekt och vänta 30 minuter.
4. När 30 minuter har gått stänger man av de främre kokzonerna och upprepar samma procedur för de bakre kokzonerna och, i förekommande fall, den centrala kokzonen.
5. Om kontrollerna inte fungerar korrekt efter ovanstående procedur kan det vara nödvändigt att upprepa den men under en längre tid tills fukten helt avdunstat.

## 3.3 Första starten

Under den första anslutningen till elnätet och efter eventuella spänningsbortfall verkställs en automatisk kontroll som tänder några indikeringslampor under ett par sekunder. Efter denna fas aktiveras funktionsspärren automatiskt.

För att starta hällen, håll knappen  intryckt i minst 2 sekunder.

## 3.4 Användning av hällen

Alla hällens kontrollknappar och vred är grupperade på frontpanelen. Induktionshällen används med hjälp av sensorknapparna Touch-Control. Rör lätt vid en symbol på ytan i glaskeramik. Varje korrekt tryckning bekräftas av en ljudsignal.

 On/Off: Startar och stänger av spishällen.

 Knapp med nyckel: aktiverar eller inaktiverar funktionsspärren.

 Ökning: Höjer effektnivån eller förlänger tillagningstiden.

 Minskning: Sänker effektnivån eller minskar tillagningstiden.

 Främre vänster kokzon

 Bakre vänster kokzon

 Bakre höger kokzon

 Främre höger kokzon

## Kärl som kan användas vid tillagning med induktion

De kärl som används vid tillagning med induktion måste vara av metall, ha magnetiska egenskaper och en tillräckligt stor botten.

### Lämpliga kärl:

- Kärl i emaljerat stål med tjock botten.
- Gjutjärnskärl med emaljerad botten.
- Kärl i rostfritt stål i flera lager, ferritiskt rostfritt stål och aluminium med särskild botten.



# Användning

## Ej lämpliga kärl:

- Käril av stål, rostfritt stål, aluminium, värmeresistent glas, trä, keramik och terracotta.

För att kontrollera om kärlet är lämpligt räcker det att föra en magnet intill kärlets botten: om magneten dras till kärlet är det lämpligt för induktionshällen. Om du inte har någon magnet kan du hälla i en liten mängd vatten i kokkärlet, placera det på kokzonen och slå på plattan. Om symbolen  visas på displayen betyder det att kärlet inte är lämpligt.

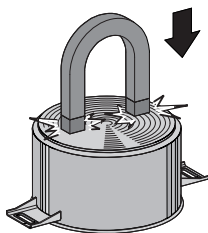

Använd endast käril vars botten är helt plan och som är särskilt avsedda för induktionshällar. Om kokkäril med oregelbunden botten används, kan det äventyra systemets uppvärmningsfunktion och hindra avkänningen av kokkärlet på plattan.

## Begränsning av tillagningens längd

Spishällan har en automatisk anordning som begränsar funktionstiden.

Såvida inte inställningarna för kokzonen ändras, beror den maximala funktionstiden för varje enskild kokzon på den effektiva som valts.

När anordningen för begränsning av drifttid aktiveras, stängs kokzonen av. En kort signal ljuder och symbolen  visas på displayen om kokzonen är varm.

Inställd effektiva	Maximal tid för tillagningen i timmar
1 - 8	10
9	3

## Överhettningsskydd

Om spishällan används på full effekt under en längre tid kan elektroniken uppvisa svårighet att kylas av om rumstemperaturen är hög.

För att undvika att det i elektroniken skapas alltför höga temperaturer sänks effekten för kokzonen automatiskt.

## Råd för minskad energiförbrukning

- Se till att diametern på kärlets botten motsvarar kokzonens diameter.



- Vid köp av käril kontrollera om den angivna diametern syftar till botten eller kärlets övre del, då den senare nästan alltid är större än diametern på botten.
- Vid förberedelse av rätter med lång tillagningstid kan tid och energi sparas genom att använda tryckkokare vilket dessutom gör det möjligt att bevara vitaminerna i livsmedlen.





- Försäkra dig om att tryckkokaren innehåller tillräckligt med vätska, eftersom överhettning orsakad av för lite vätska kan skada tryckkokaren och kokzonen.
- Om det är möjligt täck alltid kokkäret med ett lock som passar.
- Välj en gryta som lämpar sig för den mängd mat som ska tillagas. En stor gryta som är halvtom innebär onödig energiförbrukning.



Om spishällen och en eventuell ugn används samtidigt kan under vissa förhållanden den maximala gränsen för effektförbrukning för själva elsystemet överskridas.

## Start/avstängning av spishällen

För att sätta igång hällen ska man trycka in knappen On/Off  minst 1 sekund. För att stänga av den ska man trycka in knappen  minst 2 sekunder.



Spishällen stängs av automatiskt efter några sekunder om man inte väljer ett effektvärde.

## Aktivering av kokzon

Efter att man aktiverat spishällen:

1. Välj den kokzon du vill aktivera med hjälp av avsedda knappar för val av zon ( t.ex. bakre vänster kokzon).



Med hjälp av knapparna  och  kan effekten ställas in till mellan 1 och 9, eller Booster-funktioner aktiveras, se "Booster-funktion".

På effektnivå 0 ställer knappen  kokzonen till nivå 9.

## Avstängning av kokzon

1. Välj den kokzon som ska stängas av med hjälp av avsedda knappar för val av zon.
2. Ställ effektvärdet till 0 (noll) igen med hjälp av knappen .



- För att stänga av alla zonerna samtidigt ska man hålla knappen On/Off  intryckt i minst 2 sekunder.
- När en zon har valts, tryck in knapparna  och  samtidigt för att stänga av den snabbt.

## Restvärme



### Felaktig användning Fara för brännskada

- Var särskilt uppmärksam då barn befinner sig i närheten eftersom de har svårt att se varningslamporna som indikerar restvärme. Efter användningen förblir kokzonerna mycket varma under en viss tid även om de är avstängda. Undvik att barn sätter händerna på spishällen.

När kokzonen stängts av, visas symbolen  på displayen så länge kokzonen fortfarande är varm. När temperaturen sjunker under 55 °C upphör symbolen att visas.



# Användning

## Effektnivåer

Effekten för kokzonen kan justeras till olika nivåer. I tabellen finns anvisningar för olika typer av tillagning.

Effektnivå	Lämplig för:
0	Läge OFF
1 - 2	Tillagning av mindre mängder mat (minsta effekt)
3 - 4	Tillagning
5 - 6	Tillagning av stora mängder mat, grillning av större stycken
7 - 8	Grillning, fritering med mjöl
9	Grillning
P *	Steka/bryna, koka (maximal effekt)

\* se Booster-funktion

## Booster-funktion



Med hjälp av denna funktion kan man använda den maximala effekt kokzonen kan sända ut.

Efter att ha startat önskad kokzon ska man:

1. Trycka på knappen  för att ställa in effektnivå 9.
2. Trycka på knappen  igen så att displayen visar symbolen .

Tryck på knappen  för att stänga av funktionen Booster.



Booster-funktionen är aktiverad max 10 minuter varefter effektnivån automatiskt sänks till 9.

## Tidsinställd tillagning





Med denna funktion kan man programmera en automatisk avstängning av alla kokzoner vid slutet av en viss tidsperiod (mellan 1 och 99 minuter).







Det går inte att aktivera timern om den valda kokzonens effektnivå är ställd till noll (0).

1. Välj en kokzon med de till syftet avsedda knapparna.
2. Välj effektnivå (från 1 till 9).
3. Tryck en gång till på knappen för att välja kokzoner. Åtgärden bekräftas med en ljudsignal.





- Den valda kokzonens display visar symbolen  medan displayerna till de närliggande zonerna visar .

 Om man valt en av de främre zonerna visas nedräkningens siffror på de bakre zonernas displayer, och vice versa.



4. Använd knapparna  och  för att välja minuter (om knappen hålls intryckt bläddrar man framåt snabbt).
  5. Tryck på en av knapparna för val av kokzon eller vänta 10 sekunder för att starta timern.
- Displayen till den tidsinställda zonen visar nu den tidigare inställda effektnivån med en punkt nere till höger (t.ex. .

## Ändring eller avstängning av tidsinställd tillagning

1. Välj zonen/zonerna med tidsinställning.
2. Tryck på knappen till zonen med tidsinställd tillagning igen för att visa hur lång tid som återstår.
3. Använd knapparna  eller  för att ändra eller nollställa nedräkningen.

## Funktionsspärr

1. Tryck på knappen  i minst två sekunder.

När lysdioden ovanför knappen  har tänds är kommandona blockerade (förutom knappen .

För att låsa upp kommandona:

1. Tryck på knappen  och kontrollera att motsvarande lysdiod är släckt.



Ett tillfälligt spänningsbortfall stänger inte av funktionsspärren.

## Effektstyrning

Spishällen är utrustad med en modul för effektstyrning som optimerar/begränsar förbrukningen. Om de effektnivåer som ställts in tillsammans överskrider den maximalt tillåtna gränsen begränsar kretskortet automatiskt plattornas effekt. Systemet strävar efter att bibehålla maximala effektnivåer. Om symbolen  visas på displayen innebär det att det inte längre går att öka effektnivån för en viss kokzon.



Den kokzon som först ställdes in har företräde.



Systemet för effektkontroll påverkar inte apparatens totala elförbrukning.



# Användning

## Tillagningstabell

I följande tabell står effekt som kan ställas in och för varje värde indikeras den typ av livsmedel som ska tillagas. Värdena kan variera enligt livsmedlens kvantitet och konsumentens smak.

Effektnivå	Lämplig för:
1 - 2	Värma mat, behålla små mängder vatten kokande, vispa såser med äggulor eller smör.
3 - 4	Tillaga fasta och flytande livsmedel, hålla vatten kokande, tina djupfryst livsmedel, tillaga omeletter med 2-3 ägg, tillaga rätter med frukt och grönsaker och andra typer av tillagning
5 - 7	Tillaga kött, fisk och grönsaker i vatten, maträtter med mer eller mindre vatten, göra marmelad o.s.v.
8-9	Tillaga kött och fisk, biffar, lever, bryna kött och fisk, koka ägg o.s.v.
P	Friterar pommes frites o.s.v. i olja, koka upp vatten snabbt.

## Ställa in apparatens effekt





- Med denna funktion kan man ställa in ett maximalt effektvärde för apparaten.
- När apparaten lämnar fabriken är den inställd till den maximala effektnivån på **7.2 kW**, men kan regleras för användning vid en effekt på **6.0, 3.5 och 2.8, 2.2, 1.6, och 1.0 kW**.

Med hjälp av nedanstående procedur kan man justera den maximala effekten från 7.2 till 2.8 kW (användning vid hög effekt):

1. Stäng av alla plattor innan ni går vidare.
2. Koppla bort apparaten från elnätet.
3. Koppla in apparaten igen.

Utför nedanstående moment inom 30 sekunder från återanslutningen:



4. Håll knappen  intryckt för att låsa upp kommandona.
5. Tryck in knapparna  och  samtidigt.
- Nu hörs en ljudsignal och displayen visar det aktuella effektvärdet.





6. Använd knapparna  och  för att ändra värdet.





- Tryck på knapparna  och  samtidigt för att spara ett nytt effektvärde. Apparaten stängs av och måste sättas igång igen för att kunna användas med den nya begränsningen.
- Om värdena inte ska sparas räcker det att låta displayen vara orörd under minst 60 sekunder.

Med hjälp av nedanstående procedur kan man justera den maximala effekten från 2.8 till 1.0 kW (användning vid låg effekt):

1. Följ ovanstående anvisningar fram till och med punkt 4.
2. Tryck in knapparna  och  på samma gång.
  - Nu hörs en ljudsignal och displayen visar det aktuella effektvärdet.



3. Använd knapparna  och  för att ändra värdet.
  - Tryck på knapparna  och  på samma gång för att spara ett nytt effektvärde. Apparaten stängs av och måste sättas igång igen för att kunna användas med den nya begränsningen.
  - Om värdena inte ska sparas räcker det att låta displayen vara orörd under minst 60 sekunder.



## 4 Rengöring och underhåll

### 4.1 Anvisningar



**Felaktig användning**  
**Risk för skador på ytor**

- Rengör aldrig apparaten med ångstråle.
- Häll inte socker eller söta blandningar på spishällen vid tillagning.
- Placera inte material eller substanser som skulle kunna smälta (plast eller aluminiumfolie) på spishällen vid tillagning.
- Se till att hålla spishällen ren och placera inte föremål av något slag på sensorknapparna.
- Använd inte rengöringsmedel som innehåller klor, ammoniak eller blekmedel på delar i stål eller delar som ytbehandlats med metall (som till exempel är anodiserade, förnicklade eller förkromade).
- Använd inte rengöringsmedel som innehåller slipmedel eller frätande ämnen (som till exempel pulver, fläckborttagare eller stålull) på delarna i glas. Använd eventuellt verktyg i trä eller plast.

### 4.2 Rengöring av ytorna

För att bevara ytorna i gott skick ska de rengöras efter varje användningstillfälle, efter att de svalnat.

### 4.3 Vanlig rengöring varje vecka

Rengör och behandla spishällen en gång i veckan. Använd en vanlig produkt för glasrengöring. Följ alltid anvisningarna från tillverkaren. Det silikon som finns i dessa produkter skapar en skyddsfilm som

skyddar mot vatten och smuts. Alla fläckar stannar på skyddsfilmen och kan därmed enkelt tas bort. Torka ytan med en ren trasa. Se till att inga rester från rengöringsmedel blir kvar på ytan eftersom sådana ämnen reagerar kraftigt när spishällen sedan värms upp igen vilket kan förändra ytans struktur.

### 4.4 Matstänk eller rester

Eventuella ljusa spår som orsakats av kokkärl med aluminiumbotten kan torkas bort med en fuktad trasa doppad i vinäger. Om det efter tillagningen blir kvar brända rester ska de avlägsnas. Skölj med vatten och eftertorka med en ren trasa.

**Sandkorn** som kan ha fallit på spishällen i samband med sköljning av sallad eller potatis kan skrapa spishällens yta när man flyttar kastrullerna.

Torka därför omedelbart bort eventuella sandkorn från spishällens yta.

**Kromförändringar** har ingen betydelse för glaskeramikens funktion och stabilitet. Det handlar i själva verket inte om förändringar av spishällens material, utan om matrester som inte tagits bort och som förkolnat.

Det kan uppstå **glansiga ytor** som orsakas av att kastrullernas botten gnids mot spishällen, särskilt om de kastrullerna är av aluminium, eller av användning av olämpliga rengöringsmedel. Dessa är svåra att få bort med hjälp av vanliga rengöringsprodukter. Det kan visa sig nödvändigt att rengöra flera gånger. Användning av starka rengöringsprodukter, eller friktionen med kastrullernas botten, kan med tiden repa spishällens dekorationer och bidra till att fläckar uppstår.



## 4.5 Vad gör man om...

Spishällen inte fungerar:

- Kontrollera att spishällen är ansluten och att huvudströmbrytaren är tillkopplad.
- Kontrollera att inga strömbortfall förekommer.
- Kontrollera att inte säkringen gått. I sådant fall ska man byta ut säkringen.
- Kontrollera att den automatiska brytaren i hushållets elsystem inte utlösts. I sådant fall ska man aktivera brytaren igen.

Tillagningsresultaten inte är tillfredsställande:

- Kontrollera att tillagningstemperaturen inte är för hög eller för låg.

Spishällen producerar rök:

- Låt spishällen svalna och rengör den efter tillagningen.
- Kontrollera att inte maten läckt ut och använd eventuellt en större kastrull.

Säkringarna eller hushållets termomagnetiska brytare utlöser kontinuerligt:

- Kontakta Teknisk Service eller en elektriker.

Det finns skador eller sprickor på spishällen:

- Stäng omedelbart av apparaten, koppla bort den elektriska tillförseln och kontakta kundservice.



# Installation

## 5 Installation

### 5.1 Elektrisk anslutning



**Elektrisk spänning**  
**Fara för elektrisk stöt**

- Den elektriska anslutningen ska utföras av behörig fackperson.
- Bär personlig skyddsutrustning.
- Det är obligatoriskt att jorda apparaten enligt de anvisningar som anges i säkerhetsföreskrifterna för elsystemet.
- Inaktivera den allmänna elektriska tillförseln.
- Dra aldrig i sladden för att dra ut kontakten.
- Använd värmetåliga kablar som tål minst 90 °C.
- Åtdragningsmomentet för skruvarna på kopplingsplintens ledningar ska ligga mellan 1,2 och 1,5 Nm.

### Allmän information

Kontrollera att egenskaperna för elnätet är lämpliga i förhållande till de värden som anges på dekalen. Identifikationsdekalen med tekniska data, serienummer och märkning har placerats väl synlig på apparaten. Dekalen får aldrig avlägsnas. Sörj för jordning med hjälp av en kabel som är minst 20 mm längre än de andra.

Apparaten får användas i följande lägen:

Typ av anslutning	Typ av kabel
<p><b>220-240 V 1N~</b></p>	med tre ledningar 3 x 4 mm <sup>2</sup>
<p><b>380-415 V 3N~</b></p>	med fem ledningar 5 x 2,5 mm <sup>2</sup>

Schemat nedan visar kopplingsplinten sedd underifrån, utan några kablar anslutna.

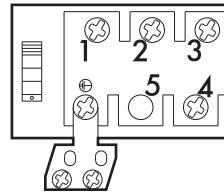

### Fast anslutning

Installera en flerpoleg brytare på linjen för tillförsel, i enlighet med installationsföreskrifterna. Brytaren ska placeras i närheten av apparaten och på ett sådant sätt att man lätt kommer åt den.

### Anslutning med kontakt och uttag

Kontrollera att kontakten och uttaget är av samma typ. Undvik att använda adapttrar eller shuntar eftersom de kan förorsaka överhettning och förbränning.



För elkabeln genom möbelns baksida. Se till att den inte kommer i kontakt med spishällens undersida eller en eventuell ugn som monterats under spishällen.



Var uppmärksam om du ansluter ytterligare elektriska apparater! Anslutningskablarna får inte komma i kontakt med varma kokzoner.

## Provkörning

När installationen slutförts ska en kort provkörning göras. Om apparaten inte fungerar ska man först försöka sig om att man följt anvisningarna korrekt, därefter koppla bort apparaten från elnätet och kontakta kundservice.

## 5.2 För installatören

- Nätkabeln får inte vikas eller snurras.
- Apparaten ska installeras i enlighet med aktuella installationsscheman.
- Om apparaten inte fungerar korrekt efter att alla kontroller utförts kontaktas en lokal auktoriserad serviceverkstad.
- När apparaten installerats korrekt ber vi att ni informerar användaren om korrekt användningsmetod.

## 5.3 Säkerhetsföreskrifter



Värmeutveckling vid drift av apparaten  
**Brandrisk**

- Kontrollera att möbelns material är värmebeständigt.
- Kontrollera att det finns korrekta öppningar i möbeln.
- Hindra inte med någon installationstyp ventilationsgallret placerat på produktens framsida.

Fanér, lim eller plastbeklädnad på intilliggande möbler måste vara värmebeständiga (>90 °C), annars kan de med tiden bli missformade.

Minimiatstånd mellan köksfläkten och spishällens yta måste minst motsvara det avstånd som anges i monteringsinstruktionerna för köksfläkten.

Man måste även respektera minimiatstånden för utskärningar i ytan på den bakre sidan enligt vad som anges på monteringsritningarna.



# Installation

## 5.4 Utskäring av arbetsytan

**i** Följande ingrepp kräver mureri- och/eller snickeriarbeten som måste utföras av en behörig tekniker. Installationen kan utföras på olika material såsom murverk, metall, solitt trä eller plastlaminerat trä under förutsättning att dessa är värmebeständiga (>90 °C).

Gör en öppning i möbelns yta enligt de mått som anges.

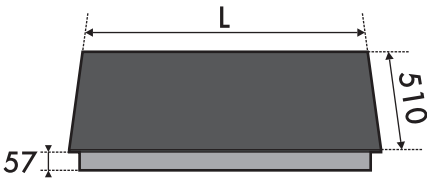

### Mått för inbyggnad (modell för infälld inbyggnad)

För denna typ av inbyggnad måste man även fräsa kanterna på hålet i möbeln, om man vill installera hällen i linje med arbetsytan.

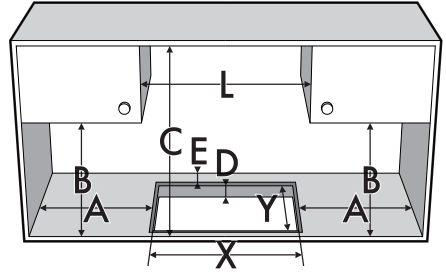
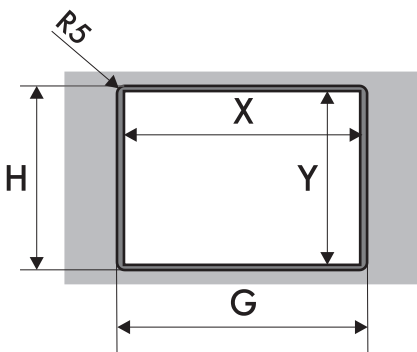

A	B	C	D	E
min. 500	min. 460	min. 750	30 ÷ 50	min. 50
L	X	Y	G	H
600 - 700	596	510	604	514

Efter att ha applicerat den självhäftande tätningen (A) på glasytan och efter att ha placerat och fäst spishällen ska man fylla kanterna med det isolerande silikonet (B) och torka bort eventuellt överflöd.

Om man behöver flytta glaskeramikhällen igen ska man skära bort silikonet med en fickkniv innan man försöker flytta den (C).

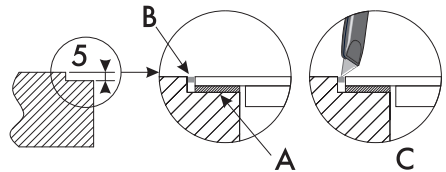



## Mått för inbyggnad (modell för halvt infälld inbyggnad)

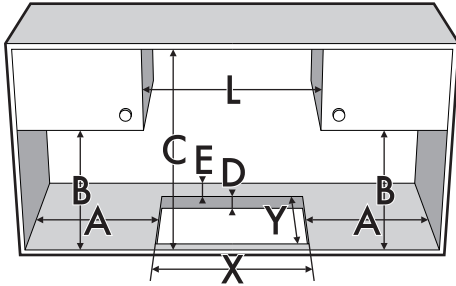

A	B	C	D	E
min. 500	min. 460	min. 750	30 ÷ 50	min. 50
L		X		Y
600 - 700		560		482

## 5.5 Inbyggnad

### I utrymme för inbyggnad av ugn

Avståndet mellan spishällen och köksmöblerna eller inbyggnadsapparaterna måste vara sådant att en tillräcklig ventilation och tillräcklig luftutmatning kan garanteras. Om spishällen installeras ovanpå en ugn måste man lämna ett visst utrymme mellan de båda apparaterna.

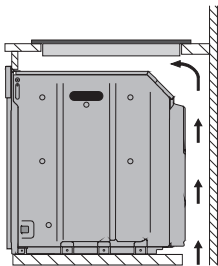

med öppning i botten

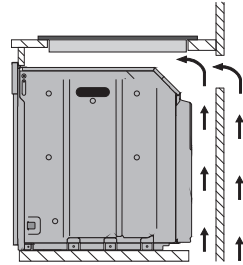

med öppning i botten och på baksidan



Om spishällen installeras över en ugn måste denna vara försedd med en kylfläkt.

### I neutralt utrymme eller lådor

Om det finns andra möbler (sidoväggar, lådor etc.), diskmaskiner eller kylskåp under spishällen måste en dubbel botten i trä installeras, vid ett avstånd på minst **20 mm** från spishällens undersida, för att undvika oavsiktlig kontakt. Den dubbla botten ska kunna avlägsnas endast med hjälp av avsedda verktyg.

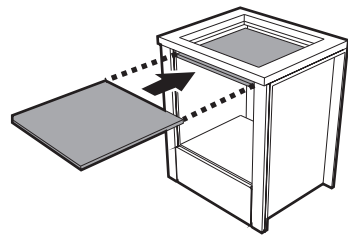



# Installation

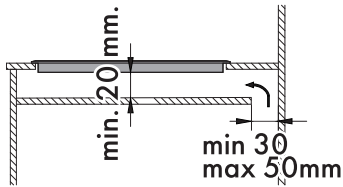

med öppning i botten

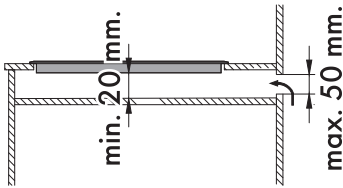

med öppning på baksidan

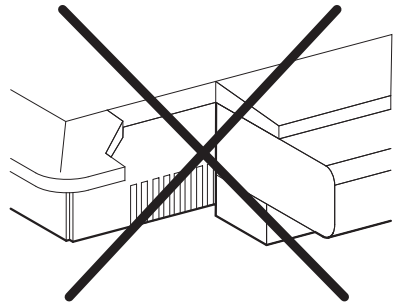
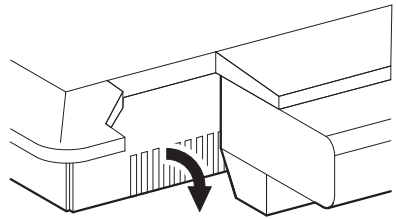

**i**

Att inte installera den dubbla botten i trä utsätter användaren för risken att av misstag komma i kontakt med vassa eller varma delar.

## Tätning av spishällen

Före montering ska man för att undvika att vätska tränger in mellan spishällens ram och arbetsytan sätta på den självhäftande tätningen som medföljer längs hela spishällens omkrets.

## Ventilation

Nedan illustreras två lämpliga installationer för korrekt ventilation och en felaktig installation som ska undvikas.

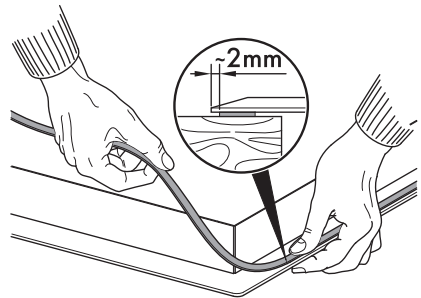
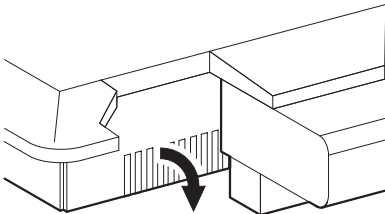

Fixera inte spishällen med silikon. Detta gör att man skadar spishällen om man skulle behöva ta bort den.





## 5.6 Fästbyglar

Det finns två olika fixeringsalternativ beroende på vilken typ av möbler apparaten byggs in i:

- 1 Via hål på sidorna.
- 2 Via hål på framsida och baksida.

För att sätta fast hällen:

1. Lossa skruvarna i de hål som markerats på nedanstående bilder, baserat på valt fixeringsalternativ.

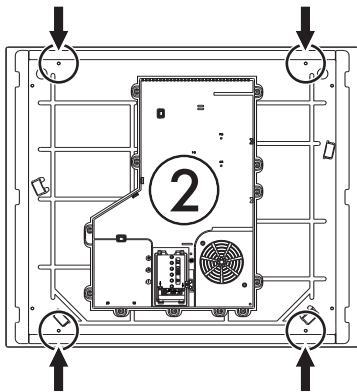
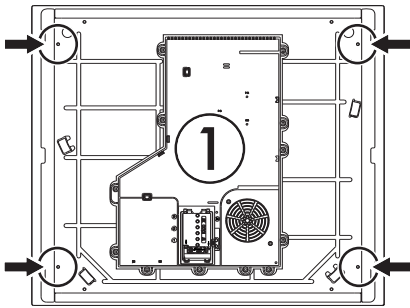

2. Dra åt fästbyglarna (A) i de markerade hålen med hjälp av de skruvar som avlägsnades i ett tidigare skede, för att korrekt fästa spishällen vid strukturen.

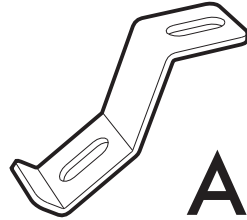

Om man drar åt för mycket kan glaset spännas och gå sönder.

Fästbyglarna installeras på olika sätt beroende på arbetsytans tjocklek.

Arbetsyta med tjocklek på 30 mm:

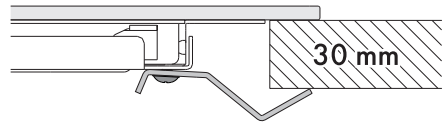

Arbetsyta med tjocklek på 40 mm:

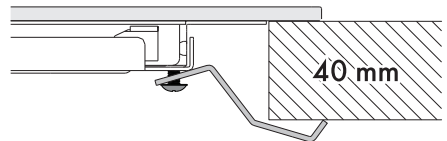

Arbetsyta med tjocklek på 50 mm:

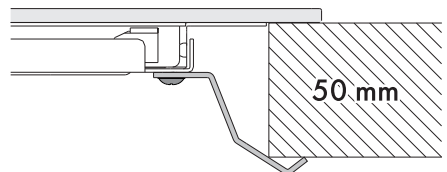

För arbetsytor med tjocklek under 30 mm måste man använda ett extra mellanlägg mellan bygel och toppyta.

