

User Manual

Beverage Cooler

My OUTDOORKITCHEN™

Content

Product Introduction.....	1
Product Standards.....	1
Components.....	2
Installation.....	3
Safety Instructions.....	4
Handling	5
Application Instructions.....	6
Maintenance.....	7
Trouble Shooting.....	8

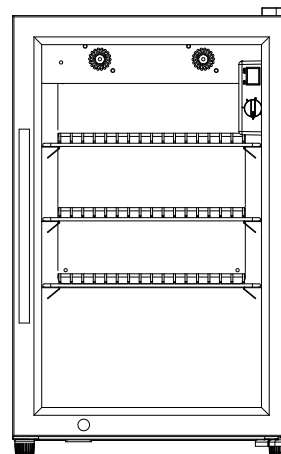

SW-63

Thank you for purchasing our products, read carefully through the instructions and keep the manual in a safe place to facilitate your reference at a later time.

1. In order to guarantee the product's quality, this product applies advanced refrigeration and manufacturing technology. In addition, strict comprehensive detection technology and a range of imported equipment are being used.
2. High-quality compressors are used to support a wide temperature range of the refrigerating system. Low power consumption.
3. The inside and outside of the cooler are made of stainless steel, therefore they are corrosion-resistant and durable.
4. Transparent, tempered glass door with LED lightning lights up the cooler and displays its content.
5. The cooler is equipped with a roll-bond evaporator which allows faster refrigeration.
6. The transparent glass of the door prevents condensation and makes the contents of the cooler easily visible.
7. The appliance is approved by CCC GS CE CB ETL RoHs etc.
8. The cooler is intended for private and commercial use.

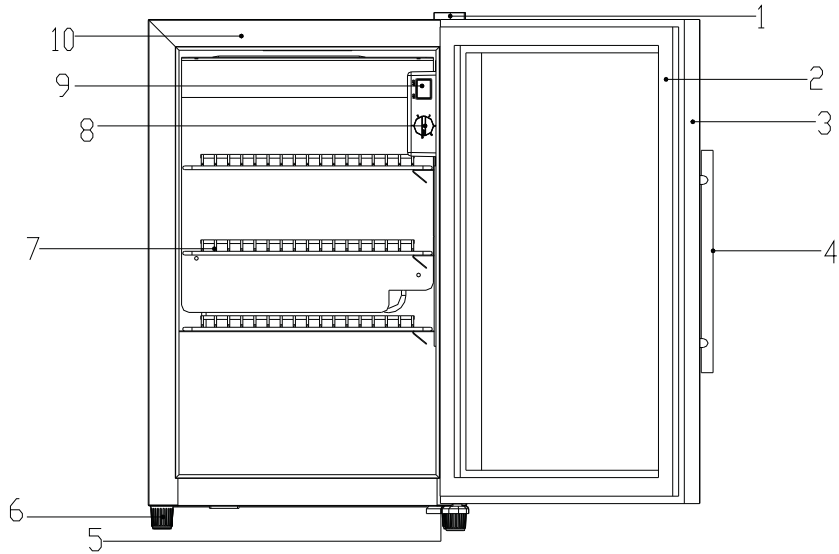

1. Hinge Cover 2. Door Gasket 3. Door Frame 4. Door Handle 5. Lower Hinge
6. Foot 7. Rack 8. Thermostat switch knob 9. LED Light Switch 10. Casing

Our company reserves the right to change the product. The appearance of the units that you have purchased might be slightly different from the manual, but it does not affect their proper performance and usage.

Transport

- Turn off the appliance and pull the power plug.
- In case of problems with the compressor, the inclination shall not exceed 45°
- Please handle with care, the door is made of glass.

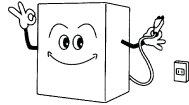

Installation

Remove the packing material and place the cooler on a flat and solid surface.

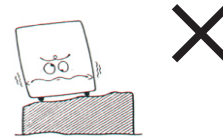

Moving

Do not press on the glass door, the glass could break.

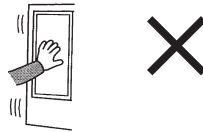

Ventilation

Place the cooler in a location with good ventilation

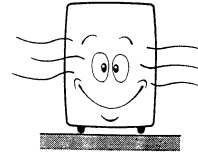

In case of power failure

In case of power failure or disconnection from the mains, please plug in again after 5 minutes.



Take out all goods

When moving the appliance, please empty it of all contents to ensure that nothing can fall out.

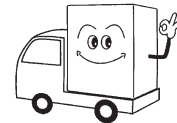

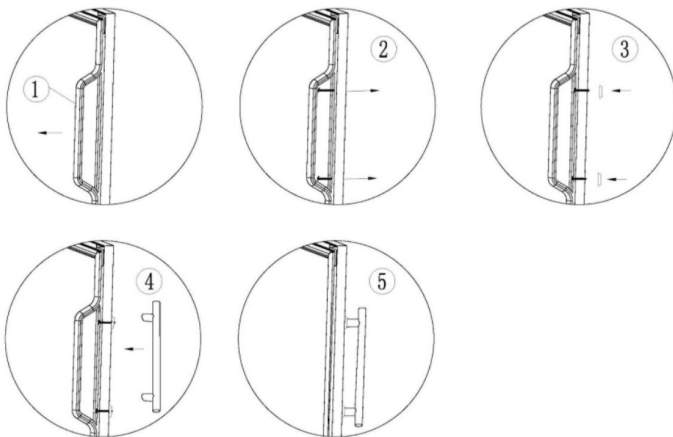

1. Pull back the door seal behind handle location.
2. Insert screws into pre-drilled screw holes.
3. Attach gasket.
4. Attach handle.
5. Tighten screws and press door seal back into place.

Should be equipped with specialized power socket and fuse

For normal use, the voltage should be according to the nameplate, and the power socket should have a reliable ground conductor.



Do not damage the power cord and power socket

Avoid touching the power cable. This may lead to power failure and even fire.

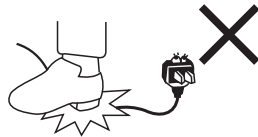

Do not store any electrical appliances in the cooler

Do not store any electric appliances in the cooler, otherwise it may cause danger.



Do not connect several appliances to one socket

This may lead to overheating and even fire.

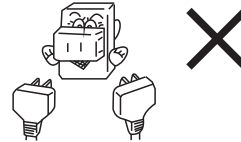

Do not store close to flammable products

Flammable and explosive materials are not allowed to be stored nearby the cooler. It is forbidden to store the cooler close to dangerous goods.

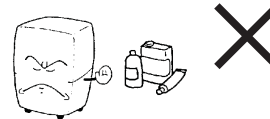

Do not spray flammable liquids nearby the cooler

Do not spray flammable and explosive liquids such as oil paint nearby the cooler.

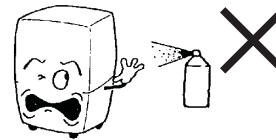

1、 Settings

1. 1 Before connecting the power, please check the power cord, the light switch and the thermostat switch knob.

1. 2 Temperature setting:

The temperature setting has 1~6 gears, the first is the highest temp. and the sixth is the lowest temp. You can adjust according to your needs.

1. 3 Light setting:

Use the ON/OFF button to turn the LED lighting on or off.

**Switch of LED
light**

**Thermostat switch
knob**

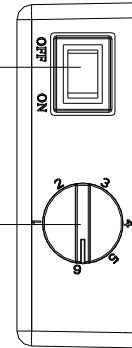

1. Damaged power cords should only be repaired by certified service technician.
2. Do not touch the compressor, the surface can get hot.
3. Do not hang anything on the door as the appliance may tip over.
4. Please keep the appliance clean on its in- and outside, otherwise the cooling effect may be affected.
5. If the appliance will not be used for an extended period of time, please follow instructions below:
 - 1) Unplug the power plug and take out all of the items inside the appliance.
 - 2) Clean the inside and outside of the appliance and dry it carefully.
 - 3) Keep out of the reach of children, to make sure that children cannot enter the appliance.
6. Do not damage the refrigeration cycle pipe. The pipe runs inside and outside the appliance. If the pipe is damaged, the refrigeration cycle could get interrupted.

1. Clean the inside and outside of the products thoroughly.

- 1) Use a soft cloth to clean the cooler, you may even use a bit of mild detergent, and wipe dry with a soft dry cloth.
- 2) Please clean and maintain the cooler regularly.

2. Attention:

- 1) For safety, please disconnect the cooler from power before cleaning.
- 2) Do not directly flush with water.
- 3) Clean regularly. Plastic parts such as the door gasket, door frame etc. can be damaged by exposure to refrigeration oil vapour for a long period of time.
- 4) The following liquids and substances can damage the surface of the appliance:
Alkaline detergent, toilet soap, abrasives, boiling water, sweeper, lacquer thinner, acetone, methylbenzene etc.



Trouble Shooting

Problem	Solution
Appliance not working	Is the power cord plugged in?
Cooling problem	Broken fuse?
	No power?
	No good ventilation?
	Heat source close to the appliance?
	Door does not close properly or stands open for too long?
	Door gasket is not tight or deformed?
	Too many bottles on the same shelf?
	Air inlet or outlet is blocked?
	Wrong settings?
	Not enough space for ventilation on the right & left side?
Noisy	Appliance is not placed on a flat surface?
	Appliance touches a wall?
	Loose or missing parts?

If the fault cannot be eliminated through inspection, please contact the manufacturer or a service technician.

Note: The following indicates normal operation

- 1) When the appliance is working, sounds like running water may occur when refrigerants are circulating.
- 2) Condensation may occur on the surface of the cooler, LED lighting, door etc. at high temperature or high humidity. This is normal and harmless and will not affect the performance. Please wipe with soft cloth.

Warning:

Refrigerants and materials such as foam are flammable. Please follow recommendations for maintenance, installation and use. Follow local regulations for disposal.

Information & tips

Waste disposal

Covers are used to protect electric appliances during transport and every part of the material is recycled material.

- Corrugated paperboard (made from recycled paper)
- Polystyrene block (foam fluoride-free polystyrene)
- Plastic film, bag (polystyrene)
- Packing string (polystyrene)
- Never let children play with packaging materials, plastic film may cause suffocation.
- Transport packaging materials to public environmental collection depots.
Refrigerator waste still contains many valuable raw materials and the product should therefore be taken to a recycling centre.
- The appliance must be disposed of properly: unplug the power cord before disposing of the cooler. Destroy the locking mechanism, to avoid playing children get locked in.
- Before discarding the appliance, the cooling circulation system must be checked for damage to ensure that the cooler is not leaking oil.
- For information on location and opening hours of recycling centres, please consult your relevant local authority.



Warning!



- Refrigerants and foam materials are flammable materials - please be careful during handling, installation and transport. Used product must be recycled by specialised companies and must not be discarded with household waste or similar.
- It is prohibited to place the appliance in environments with elevated explosion risk, in locations with a risk of leakage of corrosive and/or flammable gas or where the appliance could be exposed to damages.
- Ground conductors must not be connected to gas pipelines, water mains, lightning conductors or telephone wires. This may involve a risk of electric shock.
- The power cable must not be extended without prior approval of a specialist. The appliance must not share sockets with other appliances - this may cause a short circuit or damage to the electronic components.
- This product does not contain any spare parts, please do not disassemble. The refrigerant used in this product is combustible, only authorised professionals may repair the machine. Incorrectly carried out repairs can lead to a risk of fire or explosion. If the cooler is faulty, contact a qualified technician.
- This appliance is not intended for use by persons (including children) with reduced physical, sensory or mental capabilities, or lack of experience and knowledge, unless they have been given supervision or instruction concerning use of the appliance by a person responsible for their safety. Children should be supervised to ensure that they do not play with the appliance.
- This appliance can be used by children aged from 8 years and above and persons with reduced physical, sensory or mental capabilities or lack of experience and knowledge if they have been given supervision or instruction concerning use of the appliance in a safe way and understand the hazards involved. Children shall not play with the appliance. Cleaning and user maintenance shall not be made by children without supervision.
- If the power cord is damaged, it must be replaced by the manufacturer, the manufacturer's service representative or a similar authorised person in order to avoid a hazard.

- **WARNING:** Make sure that no ventilation openings (in the appliance enclosure or inside the appliance) are clogged or blocked.
- **WARNING:** Mechanical devices or methods other than those recommended by the manufacturer shall not be used to accelerate defrosting.
- **WARNING:** Do not damage the refrigerant circuit.
- **WARNING:** Do not use electrical appliances inside the food storage compartments of the appliance, unless they are of the type recommended by the manufacturer.
- **WARNING:** Make sure that the power cable is not pinched, bent or damaged when placing the cooler.
- **WARNING:** Do not locate multiple portable socket-outlets or portable power supplies on the back of the appliance.
- Do not store explosive substances such as aerosol cans with a flammable propellant in this appliance.
- The plug must be accessible when the product is installed.
- **DANGER:** Risk of child entrapment. Before you throw away your old refrigerator or freezer:
 - * Take off the doors.
 - * Leave the shelves in place so that children cannot easily climb inside.
- This appliance is intended to be used in household environments and similar applications such as:
 - staff areas in shops, offices and other working environments;
 - farm houses and by guests in hotels, motels and similar residential environments;
 - bed and breakfast establishments;
 - catering establishments and similar non-retail environments.
- Once the appliance has been installed, there must be at least 5 cm of free space for heat dissipation at the sides and back of the appliance. It is not allowed to store flammable products in the appliance.
- Do not carry or lift the appliance by holding the front or the back. Tilt the appliance from the right or left side when it is in an upright position.

Användarmanual

Dryckeskylare

My OUTDOORKITCHEN™

Innehåll

Produktintroduktion.....	1
Produktstandarder.....	1
Beståndsdelar.....	2
Installation.....	3
Säkerhetsinstruktioner.....	4
Inställningar.....	5
Användning.....	6
Underhåll.....	7
Felsökning.....	8

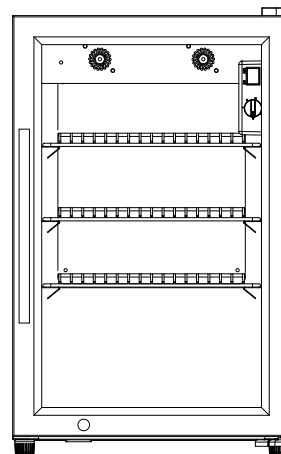

SW-63

Tack för att du köpt våra produkter, läs noggrant igenom bruksanvisningen och förvara manualen ordentligt för att underlätta din referens vid senare tillfälle.

1. För att garantera produktens kvalitet använder produkten avancerad kyl- och tillverkningsteknik. Utöver det används strikta omfattande upptäckstekniker och en rad importerad utrustning.
2. Högkvalitativa kompressorer används för att möjliggöra ett stort temperaturspann. Låg energiförbrukning.
3. Kylens insida och utsida är gjorda i rostfritt stål och därför korrosionsbeständiga och hållbara.
4. Genomskinlig, härdad glasdörr med LED-ljus.
5. Kylen är utrustad med en roll bond förångare som möjliggör snabbare kylning.
6. Dörrens transparenta glas förhindrar condensation och ger bra syn på kylens innehåll.
7. Alla produkter innehar godkännandena CCC GS CE CB ETL RoHs osv.
8. Kylen är avsedd för privat och kommersiellt bruk.

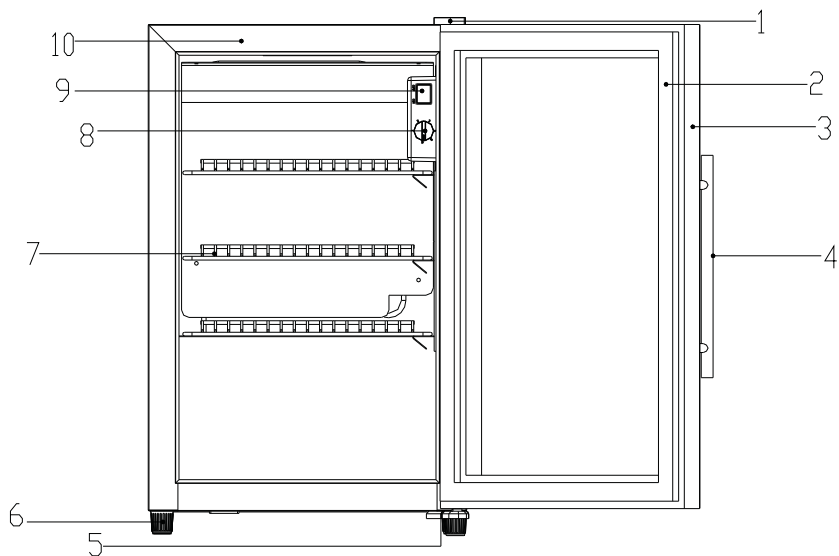

1. Gångjärnsskydd 2. Dörrpackning 3. Dörrkarm 4. Dörrhantag 5. Nedre Gångjärn
6. Fot 7. Hylla 8. Strömbrytare Termostat 9. LED-strömbrytare 10. Hölje

Vi förbehåller oss rätten att ändra produkten. Utseendet på enheterna som du köper kan skilja sig något från bruksanvisningen, men det påverkar inte apparatens prestanda och användning.

Transport

- Stäng av apparaten och dra ur kontakten
- Vid problem med kompressorn får lutningen inte överstiga 45°
- Hantera varsamt, dörren är gjord i glas.

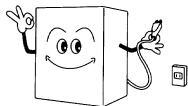

Installation

Ta bort förpackningsmaterialet och placera kylan på en jämn och fast yta.

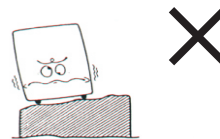

Förflyttning av apparaten

Tryck inte på glasdörren ifall glaset spricker.

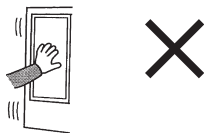

Ventilation

Placera kylan på en plats med bra ventilation.

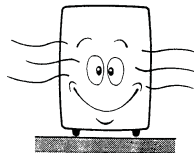

Vid strömavbrott

Vid strömavbrott eller bortkoppling från kontakten, vänligen sätt i kontakten igen efter 5 min.



Töm kylan

Vid flytt av apparaten, var god och töm kylan på allt innehåll.

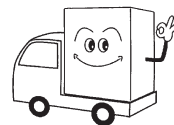

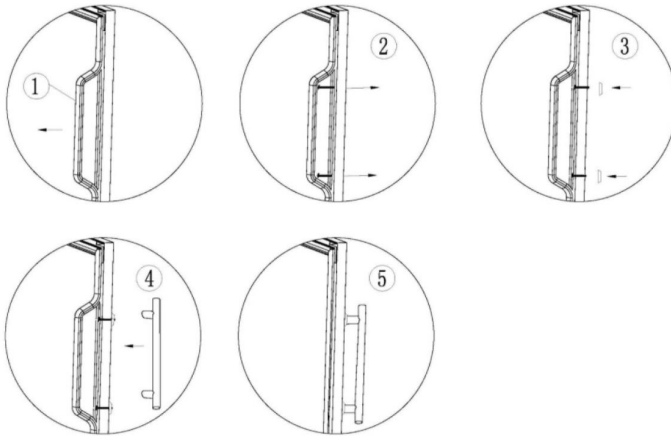

1. Dra tillbaka dörrtätningen bakom handtaget
2. Skruva i skruvar i de förborrade hålen.
3. Sätt dit tätningringarna.
4. Montera handtaget.
5. Dra åt skruvarna och tryck tillbaka dörrtätningen.

Ska utrustas med specialuttag och säkring

Vid normal drift ska spänningen vara i enlighet med typskylten och eluttaget ska ha en säker jordledning.

**Koppla inte flera apparater på ett eluttag**

Det kan leda till överhettning och även brand.

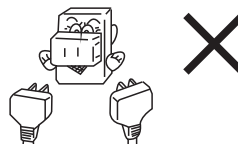
**Skada inte nätsladden och eluttaget**

Undvika att vidröra strömkabeln. Detta kan leda till strömläcka och även brand.

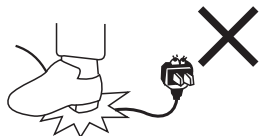
**Förvara inte i närheten av brandfarliga produkter**

Brandfarliga och explosiva ämnen får inte förvaras i närheten av kylan. Kylan får inte placeras nära farliga varor.

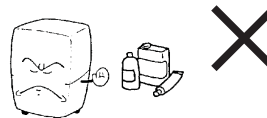
**Placera inte elektriska apparater i kylan**

Placera inte elektriska apparater i kylan. Detta kan leda till faror.

**Brandfarliga vätskor får inte sprayas nära kylan**

Spraya inte brännbara och explosiva vätskor såsom oljefärg i närheten av kylan.

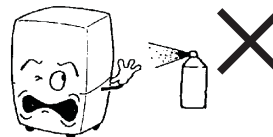

1、Inställningar

1. 1 Innan du ansluter strömmen, vänligen kontrollera nätsladden, strömbrytare för ljus och termostatvredet

1. 2 Temperaturinställning: 1-6 lägen. 1 motsvarar innertemperatur och 6 motsvarar lägsta innertemperatur. Du kan anpassa temperaturen enligt dina behov.

1. 3 Belysningsinställning: Använd ON/OFF knappen för att sätta på och stänga av LED-belysningen.

**Strömbrytare
för ljus**

Termostat

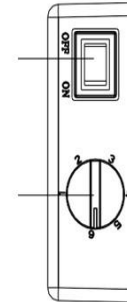

1. Skadade nätsladdar får endast repareras av certifierad servicetekniker.
2. Rör inte kompressorn då den kan bli varm.
3. Häng inte något på dörren då apparaten kan välta.
4. Håll kylan rent invändigt och utvändigt, annars kan kyleffekten påverkas.
5. Om produkten inte används under längre tid, vänligen följ nedan instruktioner:
 - 1) Koppla bort nätkontakten och ta ut alla föremål ur produkten.
 - 2) Rengör insidan och utsidan av produkten och torka noga.
 - 3) Förvara utom barns räckhåll.
6. Skada inte kylens kylrör. Röret förlöper inuti och utanför kylan. Om röret skadas kan kylcykeln avbrytas.

1. Rengör insidan och utsidan av produkterna helt nogat.

- 1) Används en mjuk trasa för att rengöra kylan och torka med mjuk torr trasa.
- 2) Rengör och underhåll kylan regelbundet.

2. OBS:

- 1) För säkerhets skull, koppla bort kylan från ström.
- 2) Spola inte med vatten.
- 3) Rengör regelbundet. Plastdelar såsom dörrkarmen, dörrtätningen osv kan ta skada av att utsättas för kylånga under längre tid.
- 4) Följande vätskor och ämnen kan skada kylens yta:
Alkaline detergent, toalettvål, pulvermalning, kokande vatten, lack tunnare, aceton, metylbensen osv.



Felsökning

Fel	Orsak
Fungerar ej	Är strömsladden ikopplad?
	Säkring har gått
	Ingen ström
Problem med kylning	Dålig ventilation
	Hinder nära kylan
	Dörren inte stängd ordentligt eller har varit öppen för länge
	Problem med dörrtätning eller deformation
	För många flaskor på samma hyllplan
	Luftinlopp eller utlopp blockerat
	Problem med inställning
	Inte tillräckligt med plats för luftcirkulation höger och vänster i kylan
Högljudd	Kylen står inte på en plan yta
	Kylen vidrör en vägg
	Lösa eller borttagna delar

Om felet inte kan åtgärdas, var god och kontakta tillverkare eller servicetekniker.

Notera: Följande indikerar normal drift

- 1) Ljud som rinnande vatten kan uppstå när köldmedel cirkulerar.
- 2) Kondensvatten kan uppstå på kylens yta, LED-belysning dörr osv. vid höga temperatur eller hög fuktighet. Detta är normal och ofarligt. Var god och torka med mjuk trasa.

WARNING:

Köldmedel och material såsom skum är brandfarliga. Vänligen följ rekommendationer kring vård, installation och användning. Följ lokala regler och bestämmelser för kassering.

VIKTIGT!

Tips för avfallshantering

Omslag används för att skydda elektriska apparater under transport och varje del av materialet är återvunnet material.

- Wellpapp/papp (tillverkat av returpapper).
- Polystyrenblock (skumfluoridfri polystyren).
- Plastfilm, påse (polystyren)
- Packsnöre (polystyren)
- Låt aldrig barn leka med förpackningsmaterial, plastfilm kan orsaka kvävning.
- Transportera förpackningsmaterial till offentlig miljöinsamlingsdepå. Avfall av kylan har fortfarande många värdefulla råvaror och produkten ska därför lämnas på en återvinningscentral.
- Kylan måste kasseras på rätt sätt: Dra ur elkontakten för att ta bort kabeln innan kylan kasseras. Förstör låsmekanismen, för att förhindra att lekande barn låser in sig av misstag.
- Innan kassering av kylan måste kallcirkulationssystemet kontrolleras om det har skador för att säkerställa att kylan inte läcker olja.
- För information om plats och öppettider för återvinningscentraler, kontakta relevant lokal myndighet.



VARNING!



- Köldmedel och skummaterial är brandfarliga material – var uppmärksam vid hantering, installation och transport. Använd produkt måste återvinnas av behörig entreprenör och får inte kasseras med hushållsavfall eller liknande.

- Det är förbjudet att placera apparaten på platser med förhöjd explosionsrisk, på platser där det finns risk för att frätande och/eller antändlig gas läcker ut eller där apparaten kan utsättas för skador.
- Jordledningar får inte anslutas till gasledningar, vattenledningssystem, åskledare eller telefonledningar. Sådana åtgärder kan innebära risk för elstötar.
- Elkabeln får inte förlängas eller skarvas utan föregående godkännande av fackman. Apparaten får inte heller dela uttag med andra apparater – det kan orsaka kortslutning eller skador på de elektroniska komponenterna.
- Produkten innehåller inga reservdelar och får inte plockas isär.
- Köldmediet i produkten är brandfarligt. Endast behörig fackman får reparera maskinen. Felaktigt utförda reparationer kan leda till risk för brand eller explosion. Kontakta behörig fackman om det är fel på kylan.
- Apparaten är inte avsedd att användas av personer (inte heller barn) med nedsatt fysisk, sensorisk eller mental förmåga, eller av personer med bristfällig erfarenhet eller kunskap, om inte sådana personer har fått nödvändiga instruktioner av någon som ansvarar för deras säkerhet. Håll uppsikt över barn – de får inte leka med apparaten.
- Apparaten får användas av personer från 8 år och uppåt, av personer med nedsatt fysisk, sensorisk eller mental förmåga och av personer med bristfällig erfarenhet eller kunskap, förutsatt att sådana personer har fått nödvändig information om hur produkten används på ett säkert sätt och om de risker som förknippas med produkten. Barn får inte leka med apparaten. Rengöring och underhåll får inte utföras av barn, utan överinseende av en vuxen person.

- Om nätkabeln är trasig får den endast bytas av tillverkaren, tillverkarens servicerepresentant eller liknande behörig person.
- **WARNING!** Se till att inga ventilationsöppningar (i apparatens hölje eller inuti apparaten) är igensatta eller blockerade.
- **WARNING!** Andra mekaniska enheter eller metoder än de som rekommenderas av tillverkaren får inte användas för att påskynda avfrostningen.
- **WARNING!** Se till att det inte finns skador på köldmedelskretsen.
- **WARNING!** Elektriska apparater som inte har rekommenderats av tillverkaren får inte användas i kylens livsmedelsutrymmen.
- **WARNING!** Se till att nätkabeln inte kläms, viks eller skadas vid placering av kylan.
- **WARNING!** Placera inte flera flyttbara uttag eller strömförsörjningsanslutningar på apparatens baksida.
- Explosiva ämnen, såsom aerosolburkar med brandfarliga drivmedel, får inte förvaras i kylan.
- Kontakten måste vara åtkomlig när produkten är installerad.
- **FARA:** Risk för att barn fastnar eller blir inlåsta. Före kassering av en uttjänt kyl eller frys:
 - Demontera dörrarna.
 - Lämna kvar hyllorna, så att det blir svårare för barn att klättra in i produkten.
- Apparaten är avsedd för hushållsmiljöer och hushållsapplikationer, exempelvis: personalutrymmen i butiker, kontor eller andra arbetsplatser för gäster på hotell, motell och liknande bed-and-breakfast-lokaler cateringlokaler och liknande hushållsmiljöer av privat karaktär.
- När maskinen har installerats måste det finnas minst 5 cm fritt utrymme för värmeavgivning vid maskinens sidor och baksida. Antändliga produkter får inte lagras i maskinen.
- Bär eller lyft inte produkten genom att hålla i framsidan eller baksidan. Luta produkten från höger eller vänster sida.
- Produkten får inte placeras liggande.

Brugervejledning

Drikkevarekøleskab

MyOUTDOORKITCHEN®

Indhold

Produktintroduktion.....	1
Produktstandarder.....	1
Komponenter.....	2
Installation.....	3
Sikkerhedsinstruktioner.....	4
Håndtering.....	5
Brugsvejledning.....	6
Vedligeholdelse.....	7
Fejlsøgning.....	8

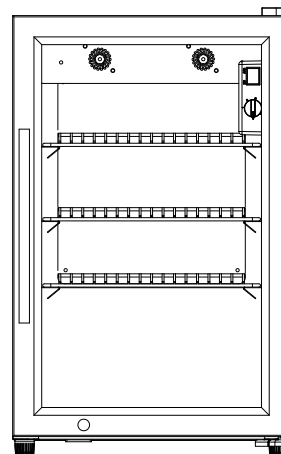

SW-63

Tak fordi du har købt et af vores produkter. Læs instruktionerne omhyggeligt, og gem manualen, så du kan referere til den efter behov.

1. For at sikre produktets kvalitet er der til produktet anvendt avanceret køle- og produktionsteknologi. Derudover er der anvendt omfattende detektionsteknologi samt importeret udstyr.
2. Der er anvendt kompressorer i høj kvalitet for at understøtte et bredt temperaturinterval for kølesystemet. Lavt strømforbrug.
3. Både indersiden og ydersiden af køleskabet er i rustfrit stål, så køleskabet er holdbart og beskyttet mod korrosion.
4. Transparent dør i hærdet glas med LED-lys, som oplyser køleskabet og viser indholdet.
5. Køleskabet er udstyret med en roll bond-fordamper, som muliggør hurtigere nedkøling.
6. Det transparente glas i døren forhindrer kondens og gør det nemt at se køleskabets indhold.
7. Produktet er godkendt i henhold til CCC GS CE CB ETL RoHS m. m.
8. Køleskabet er beregnet til privat og kommerciel brug.

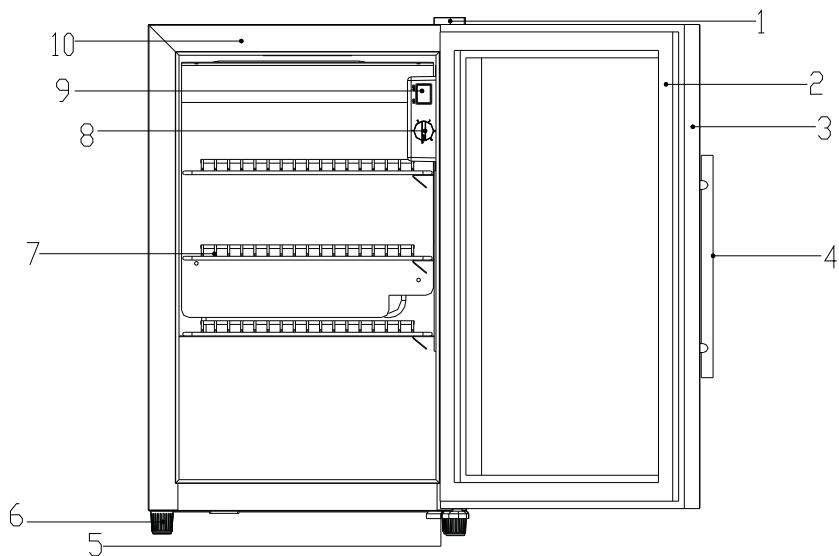

- 1. Dæksel til hængsel 2. Dørpakning 3. Dørramme 4. Dørhåndtag 5. Nederste hængsel
6. Fod 7. Hylde 8. Drejeknap til termostat 9. Kontakt til LED-lys 10. Kabinet**

Vores virksomhed forbeholder sig retten til at ændre produktet. Udseendet på de enheder, du har købt, kan variere en anelse i forhold til manualen, men det påvirker ikke produktets ydeevne eller brug.

Transport

- Sluk for produktet og tag strømstikket ud.
- I tilfælde af problemer med kompressoren, bør hældningen ikke overstige 45°.
- Hånderes forsigtigt - døren er lavet af glas.

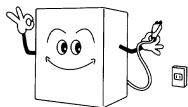

Installation

Fjern emballagen, og placér køleskabet på en plan, stabil flade.

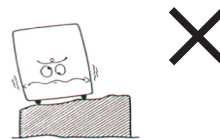

Flytning

Pres ikke på glassdøren, da den kan gå i stykker.

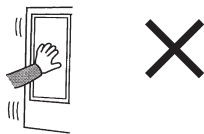

Ventilation

Placér køleskabet et sted med god ventilation.

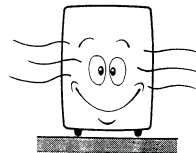

I tilfælde af strømsvigt

I tilfælde af strømsvigt eller strømafbrydelse skal strømmen tilsluttes igen efter 5 minutter.



Tøm køleskabet for varer

Hvis produktet skal flyttes, skal det tømmes først, så der ikke kan falde noget ud.



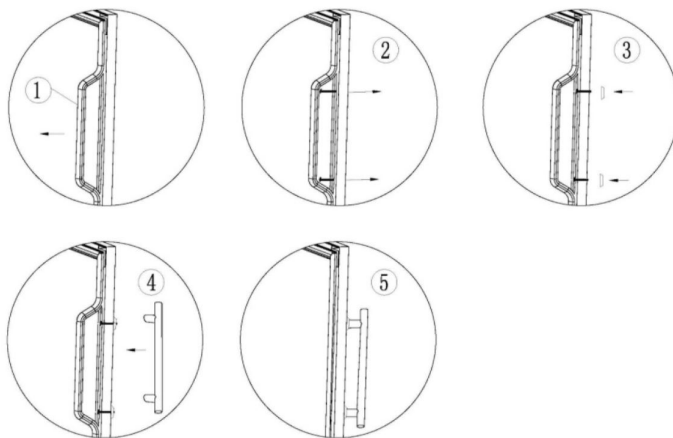

1. Træk dørforseglingen bag håndtagets placering tilbage.
2. Sæt skruer i de forborede skruehuller.
3. Fastgør pakning.
4. Montér håndtag.
5. Stram skruer, og tryk dørforseglingen tilbage på plads.

Skal være forsynet med specialstrømstik og sikring

Ved normal brug skal der anvendes den spænding, som er anført på produktet, og strømstikket skal have en pålidelig, jordforbundet leder.

**Slut ikke flere produkter til samme strømstik**

Dette kan forårsage overophedning og brand.

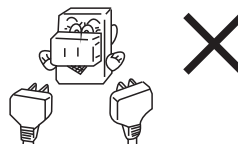
**Undlad at beskadige ledningen og strømstikket**

Undgå at berøre strømkablet. Dette kan forårsage strømsvigt og brand.

**Må ikke placeres tæt på brændbare produkter**

Brændbare og eksplosive materialer må ikke opbevares i nærheden af produktet. Køleskabet må ikke placeres tæt på farligt gods.

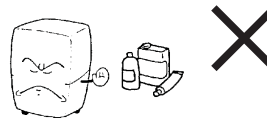
**Undlad at opbevare elektriske apparater i køleskabet**

Undlad at opbevare elektriske apparater i køleskabet, da dette kan være forbundet med fare.

**Spray ikke med brændbare væsker i nærheden af køleskabet**

Spray ikke med brændbare eller eksplosive væsker, som f.eks. oliemaling, i nærheden af køleskabet.

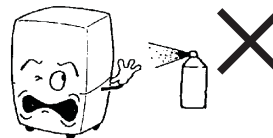

1、Indstillinger

1.1 1 Kontrollér strømkablet, lyskontakten og drejeknappen til termostaten, inden strømmen tilsluttes.

1.2 Temperaturindstilling:

Temperaturindstillingen har 1~6 trin. 1 er den højeste temperatur og 6 er den laveste temperatur. Du kan justere temperaturen efter behov.

1.3 Indstilling af lys: Brug the ON/OFF-knappen til at tænde og slukke for LED-lyset.

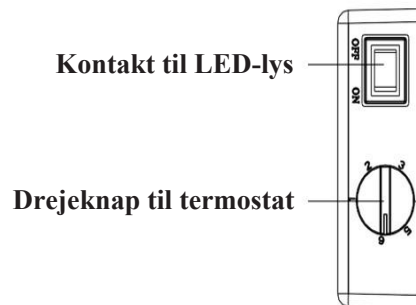

1. Hvis strømkablet bliver beskadiget, skal det repareres af en certificeret servicetekniker.
2. Undlad at berøre kompressoren, da overfladen kan blive varm.
3. Undlad at hænge noget på døren, da produktet kan vælte.
4. Sørg for at produktet er rent både indvendigt og udvendigt, ellers kan det påvirke køleevnen.
5. Hvis produktet ikke skal bruges i en længere periode, skal nedenstående instruktioner følges:
 - 1) Træk stikket ud af kontakten, og tøm køleskabet helt.
 - 2) Rengør køleskabet indvendigt og udvendigt, og tør det omhyggeligt af.
 - 3) Opbevares utilgængeligt for børn.
6. Undgå at beskadige røret til kølekredsløbet. Røret løber både indvendigt og udvendigt på apparatet. Hvis røret bliver beskadiget, kan kølekredsløbet blive afbrudt.

1. Rengør køleskabet omhyggeligt indvendigt og udvendigt.

- 1) Rengør køleskabet med en blød, ren klud og evt. et mildt rengøringsmiddel. Tør efter med en blød, tør klud.
- 2) Rengør og vedligehold køleskabet regelmæssigt.

2. Bemærk:

- 1) Af hensyn til sikkerheden skal strømmen til køleskabet afbrydes inden rengøring.
- 2) Hæld ikke vand direkte på eller i køleskabet.
- 3) Rengør regelmæssigt. Plastikdele som f.eks. dørpakningen, dørrammen m.m. kan blive beskadiget, når de udsættes for dampe fra olie kompressorsystemet gennem længere tid.
- 4) Følgende substanser kan beskadige produktets overflade:
Basisk opløsningsmiddel, toilettrens, skuremiddel, kogende vand, fortynder, acetone, metylbenzene m.m.



Fejlsøgning

Problem	Løsning
Fungerer ikke	Er ledningen sat i?
	Er der gået en sikring?
	Strømafbrydelse?
Køleproblem	Står vinkøleskabet i nærheden af en varmekilde?
	Er der problemer med ventilationen?
	Lukker døren ikke ordentligt, eller har den været åben for længe?
	Er dørlisten beskadiget?
	Er der for mange flasker på samme hylde?
	Er luft ind-/udløbet blokeret?
	Er indstillingerne korrekte?
	Utilstrækkelig plads til ventilationen til højre eller venstre i vinkøleskabet?
Støj	Står vinkøleskabet helt lige?
	Rører flaskerne bagvæggen?
	Er nogle dele løse eller blevet fjernet?

Hvis problemet ikke er løst efter ovenstående kontrol, bør man kontakte et servicecenter eller en forhandler.

Bemærk: Følgende er normalt under drift

- 1) Når apparatet er i drift, kan det lyde som rindende vand, når kølemidlet cirkulerer i systemet.
- 2) Der kan forekomme kondens på køleskabets overflade, LED-lys, dør m.m. ved høje temperaturer eller høj luftfugtighed. Dette er normalt og påvirker ikke ydeevnen. Aftør med en blød klud.

ADVARSEL:

Kølemiddel og materialer såsom skum er brændbare. Følg venligst anbefalingerne for vedligeholdelse, installation og brug. Følg lokale regler vedr. bortskaffelse.

TING DU SKAL VÆRE OPMÆRKSOM PÅ!

Tips vedr. affaldshåndtering

Emballering anvendes til at beskytte elektriske apparater under transport, og alle materialer er lavet af genbrugsmaterialer.

- Bølgepap/pap (fremstillet af genbrugspapir)
- Polystyrenblokke (skum af fluoridfrit polystyren)
- Plasticfilm, pose (polystyren)
- Emballagesnører (polystyren)
- Lad aldrig børn lege med emballagematerialer, plasticfilm kan medføre kvælning.
- Aflever emballagematerialer på genbrugsstationen. Et kasseret vinkøleskab indeholder stadig mange værdifulde råmaterialer og skal behandles separat i beboelsesområder, der ikke anvender affaldsklassificering.
- Et udtjent vinkøleskab skal skrottes korrekt. Tag stikket ud, og fjern det bløde strøm kabel. Ødelæg låsen for at forhindre en situation, hvor en barn låser sig selv inde, når det leger med køleskabet.
- Inden det kasserede vinkøleskab sendes til genbrugsstationen, må kølecirkulationssystemer ikke beskadiges for at sikre, at kølemidlet og olie fra vinkøleskabet ikke lækker.
- For oplysninger om dato for spildindsamling og genbrugsstation skal du kontakte genbrugsstationen.



ADVARSEL!



- Kølemiddel og skumlag er brændbare. Vær opmærksom på brandfare ved vedligeholdelse, installation, transport og håndtering. Udtjente produkter skal genbruges af særlige virksomheder. Bortskaf det ikke på tilfældig vis.

- Det er forbudt at anbringe apparatet et sted, hvor der er mulighed for lækage af ætsende og brændbare gasser, da disse nemt kan eksplodere eller beskadige apparatet.
- Jordledningerne må ikke sluttes til gasrør, vandrør, lynafleder eller telefon. Hvis du ignorerer dette, er der mulighed for, at der kan ske skader pga. elektriske stød.
- Du må ikke forlænge strømkablet uden godkendelse, og dette apparat må ikke dele stik med et andet apparat. Ellers kan der nemt opstå en kortslutning i de elektroniske komponenter.
- Dette produkt indeholder ingen udskiftelige dele. Adskil ikke apparatet. Kølemidlet, der anvendes i dette produkt, er brændbart. Ikke-uddannet vedligeholdelsespersonale må ikke reparere apparatet. Forkert reparation kan medføre risiko for brand eller eksplosion. Hvis apparatet er defekt, skal du kontakte en servicemedarbejder.
- Dette apparat er ikke beregnet til brug af personer (inklusive børn) med nedsatte fysiske, sansemæssige eller mentale færdigheder eller manglende erfaring og viden, medmindre de overvåges eller er blevet instrueret i brugen af dette apparat af en person, der er ansvarlig for deres sikkerhed. Børn bør være under opsyn for at sikre, at de ikke leger med apparatet.
- Dette apparat kan anvendes af børn på mindst 8 år og af personer med nedsatte fysiske, sansemæssige eller mentale færdigheder eller manglende erfaring og viden, hvis de overvåges eller er blevet instrueret i brugen af dette apparat på en sikker måde og forstår farerne i forbindelse hermed. Børn må ikke lege med apparatet. Rengøring og brugervedligeholdelse må ikke udføres af børn uden overvågning.
- Hvis strømkablet er beskadiget, skal det udskiftes af producenten, dennes serviceagent eller en tilsvarende kvalificeret person for at undgå farer.

- ADVARSEL: Hold ventilationsåbninger i apparatets hus eller i den indbyggede struktur fri for forhindringer.
- ADVARSEL: Brug ikke mekaniske enheder eller andre midler end de, der er anbefalet af producenten, til at accelerere afrimningsprocessen.
- ADVARSEL: Beskadig ikke kølekredsløbet.
- ADVARSEL: Brug ikke elektriske enheder inde i apparatets rum til fødevareropbevaring, medmindre disse er af en type, der er anbefalet af producenten.
- ADVARSEL: Ved placering af apparatet skal du sørge for, at du ikke ødelægger eller træder på strømkablet.
- ADVARSEL: Anbring ikke flere løse stikdåser eller løse strømforsyninger bag apparatet.
- Opbevar ikke eksplosive substanser, som f.eks. aerosoldåser med brændbart drivgas, i dette apparat.
- Stikket skal være tilgængeligt, når produktet er installeret.
- FARE: Risiko for at børn fanges. Inden du bortskaffer dit/din gamle køleskab eller fryser:
 - Tag dørene af.
 - Lad hylderne sidde, så det bliver sværere for børn at kravle ind i det/den.
- Dette apparat er beregnet til anvendelse i en husholdning og tilsvarende anvendelser, som f.eks.:
 - medarbejderkøkken i butikker, kontorer og andre arbejdsmiljøer;
 - landbrugsejendomme og af gæster på hoteller, moteller og andre former for beboelsesmiljøer;
 - bed and breakfast-miljøer;
 - catering og lignende ikke-detail-anvendelser.
- Når apparatet er installeret, skal der ved venstre og højre side og bagsiden være mindst 5 cm afstand til varmeafledning. Apparatet må ikke opbevare brændbare elementer.
- Ved håndtering skal du være forsigtig. Tag ikke fat i kassens for- og bagside. Bør vippes fra venstre og højre side og må ikke ligge ned for at fjerne kassen.

Brukermanual

Drikkevareskap

My OUTDOORKITCHEN™

Innhold

Produktpresentasjon.....	1
Produktstandarder.....	1
Komponenter.....	2
Installering.....	3
Sikkerhetsinstruksjoner.....	4
Håndtering.....	5
Instruksjoner for bruk.....	6
Vedlikehold.....	7
Feilsøking.....	8

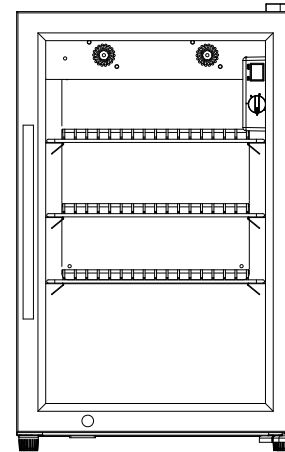

SW-63

Takk for at du har kjøpt et av våre produkter. Les instruksjonene nøye, og oppbevar håndboken på et trygt sted slik at den er lett tilgjengelig ved behov.

1. For å kunne garantere produktkvaliteten er dette produktet utstyrt med avansert kjøle- og produksjonsteknologi. I tillegg benyttes omfattende deteksjonsteknologi og et stort utvalg importert utstyr.
2. Kompressorer av høy kvalitet brukes for å muliggjøre et bredt temperaturområde for kjølesystemet. Lavt strømforbruk.
3. Innsiden og utsiden av vinskabet er i rustfritt stål og er dermed korrosjonsbestandig og slitesterkt.
4. Transparent, temperert glassdør med LED-belysning lyser opp vinskabet og viser innholdet.
5. Vinskabet er utstyrt med rullbindingsfordamper, som muliggjør raskere kjøling.
6. Det transparente glasset på døren hindrer kondensering og gir god synlighet for innholdet i vinskabet.
7. Apparatet er godkjent av CCC GS CE CB ETL RoHS osv.
8. Vinskabet er beregnet for privat og kommersiell bruk.

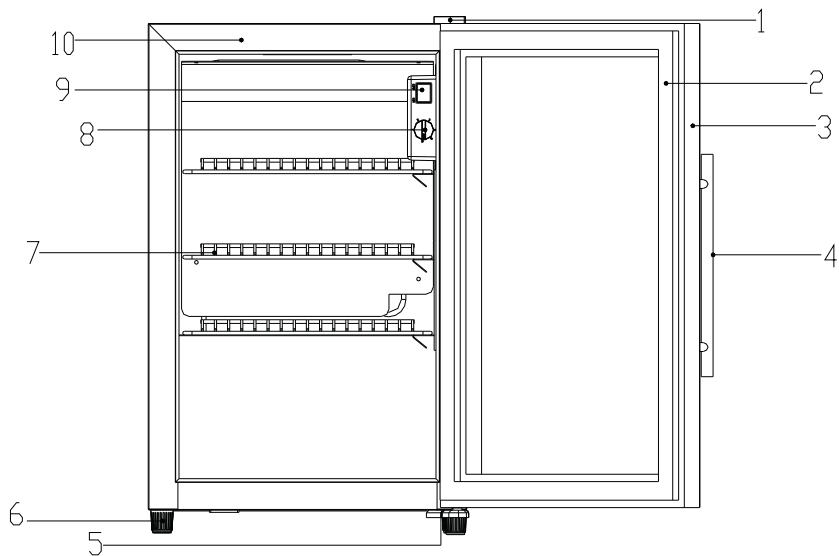

- 1. Deksel til dørhengsel 2. Dørpakning 3. Dørramme 4. Dørhåndtak 5. Nedre hengsel
6. Fot 7. Stativ 8. Termostatbryter 9. LED-lysbryter 10. Kabinett**

Vi förbehåller oss rätten att ändra produkten. Utseendet på enheterna som du köper kan skilja sig något från bruksanvisningen, men det påverkar inte apparatens prestanda och användning.

Transport

- Slå av apparatet og trekk ut støpselet.
- Pass på at hellingen ikke overstiger 45°, for å unngå problemer med kompressoren.
- Hånder forsiktig, døren er laget av glass.

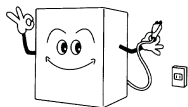

Flytting

Ikke trykk på glassdøren, glasset kan knuse.

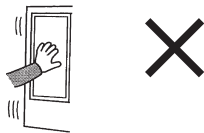

Ved et eventuelt strømbrudd

Hvis det skulle oppstå et strømbrudd eller apparatet kobles fra strømmettet, må du koble til strømmen igjen innen fem minutter.



Installering

Fjern emballasjen og plasser vinskabet på en flat og stødig overflate.

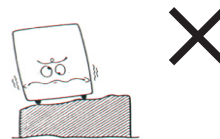

Ventilasjon

Plasser vinskabet på et sted med god ventilasjon.

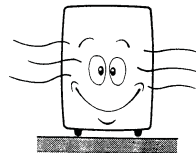

Ta ut alt innholdet

Tøm apparatet for alt innhold når det skal flyttes, for å forsikre deg om at ingenting kan falle ut.

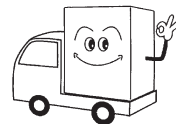

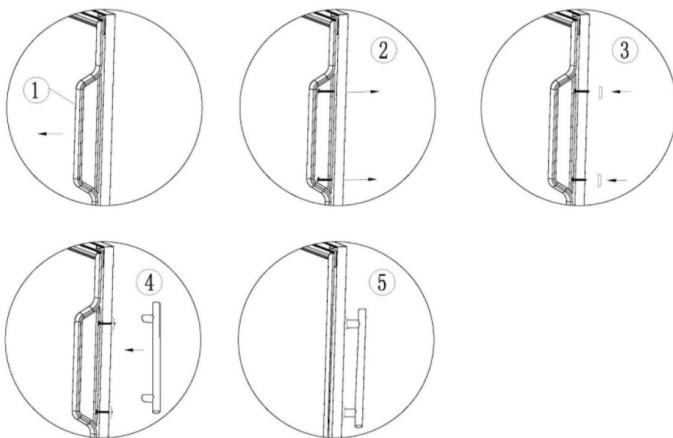

1. Trekk dørtetningen litt tilbake der håndtaket skal plasseres.
2. Sett inn skruer i de forhåndsborede skruehullene.
3. Fest pakningen.
4. Fest håndtaket.
5. Trekk til skruene og trykk dørtetningen tilbake på plass.

Jordet stikkontakt og sikring

Ved normal bruk skal strømtilførselen være i henhold til angitt merkespenning, og nettstikkkontakten skal være forsvarlig jordnet.

**Unngå å koble flere apparater til samme stikkontakt**

Det kan føre til overoppheting og i verste fall brann.

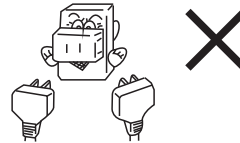
**Strømledningen og nettstikkkontakten må ikke skades**

Unngå å berøre strømkabelen. Det kan føre til strømbrydd og i verste fall brann.

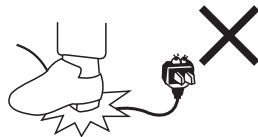
**Skal ikke oppbevares i nærheten av brennbare produkter**

Brennbare og eksplosive materialer skal ikke lagres i nærheten. Vinskapet skal ikke oppbevares i nærheten av farlige gjenstander.

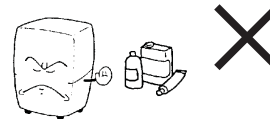
**Ikke oppbevar elektriske apparater i vinskapet**

Det skal ikke oppbevares elektriske apparater i vinskapet, i så fall kan det oppstå farlige situasjoner.

**Unngå å spraye brennbare væsker i nærheten av vinskapet**

Du må ikke spraye brennbare og eksplosive væsker, f.eks. oljemaling, i nærheten av vinskapet.

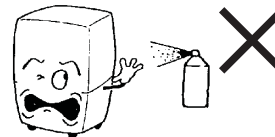

1、Innstillinger

1. 1 Før du kobler til strømmen må du kontrollere strømledningen, lysbryteren og termostatbryteren.

1. 2 Temperaturinnstilling:

Temperaturinnstillingen har 1–6 posisjoner, den første er høyeste temperatur, og den sjette er laveste temperatur. Du kan justere ut fra behovene dine.

1. 3 Lysinnstilling: Bruk LED-lysbryteren til å slå LED-lyset på eller av.

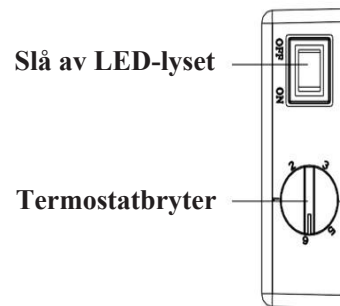

1. Ødelagte strømledninger skal bare repareres av godkjente serviceteknikere.
2. Ikke ta på kompressoren, overflaten kan bli varm.
3. Ikke heng noe på døren, apparatet kan velte.
4. Sørg for å holde apparatet rent både utvendig og innvendig, ellers kan kjøleeffekten påvirkes.
5. Gjør følgende hvis apparatet ikke brukes i en lengre periode:
 - 1) Trekk ut strømledningen og ta ut alt innholdet i apparatet.
 - 2) Rengjør innsiden og utsiden av apparatet, og tørk det godt.
 - 3) Oppbevar apparatet utilgjengelig for barn, for å forsikre deg om at barn ikke kommer seg inn i skapet.
6. Unngå å skade kretsrøret for kjølemiddelet. Kretsrøret går både på innsiden og utsiden av apparatet. Hvis røret skades, kan kjølemiddelkretsen forstyrres.

1. Rengjør innsiden og utsiden av produktet grundig.

- 1) Bruk en myk klut til å rengjøre vinskabet. Du kan også bruke et mildt rengjøringsmiddel og deretter tørke av med en myk, tørr klut.
- 2) Rengjør og vedlikehold vinskabet regelmessig.

2. OBS!

- 1) Av sikkerhetshensyn bør du koble vinskabet fra strømmettet før rengjøring.
- 2) La være å spyle direkte med vann.
- 3) Rengjør regelmessig. Plastdeler som dørpakning, dørramme osv. kan bli skadet av å utsettes for kjøleoljedamp over lengre tid.
- 4) Følgende væsker og stoffer kan skade overflaten av apparatet:
Alkaliske rengjøringsmidler, toalettsåpe, slipemidler, kokende vann, lakktyner, aceton, metylbenzen osv.



Feilsøking

Problem	Løsning
Virker ikke	Er strømkabelen plugget inn?
	Har sikringen gått?
	Får det strøm?
Kjøleproblemer	Er det en varmekilde i nærheten?
	Er det god ventilasjon?
	Er døren lukket eller ar den vært åpen for lenge?
	Er det noe galt med tetningslisten?
	Er det for mange flasker på samme hylle?
	Er luftinntaket eller -uttaket blokkert?
	Er det noe galt med kontrollinnstillingene?
	Er det nok rom for ventilasjon på sidene av skapet?
Bråk	Står vinskabet i vater?
	Berører skapet veggen?
	Er noen deler løse eller fjernet?

Om du fremdeles har problemer etter at du har sjekket dette, vennligst kontakt vårt kundesenter eller forhandler.

Merk: Følgende angir normal drift

- 1) Når apparatet er i drift kan det oppstå lyder som av rennende vann, noe som skyldes at kjølemiddelet sirkulerer.
- 2) Ved høy temperatur eller høy fuktighet kan det oppstå kondens på overflaten av vinskabet, LED-lyset, døren osv. Dette er normalt og ufarlig og påvirker ikke ytelsen. Tørk av med en myk klut.

ADVARSEL:

Kjølemidler og materialer som f.eks. skum, er brannfarlige. Følg anbefalingene for vedlikehold, installasjon og bruk. Følg lokale bestemmelser for avhending.

PUNKTER SOM KREVER OPPMERKSOMHET!

Tips vedrørende avfallsdeponering

Under transport blir elektriske apparater beskyttet av emballasje, og alle emballasjematerialene er resirkulerbare.

- Bølgepapp (fremstilt av returpapir)
- Polystyrenplate (fluoridfri polystyrenskum)
- Plastfilm, pose (polystyren)
- Pakkesnor (polystyren)
- La aldri barn leke med emballasjematerialene – plastfilm kan forårsake kvelning.
- Lever emballasjematerialene til en offentlig miljøstasjon. Vinskapet inneholder mange verdifulle råmaterialer og skal ikke kasseres sammen med husholdningsavfallet, men håndteres separat.
- Et kassert vinskap skal avhendes umiddelbart – fjern støpselet og strømledningen. Ødelegg låsen for å hindre situasjoner der et barn låser seg selv inne under lek med låsen.
- Før vinskapet leveres til en miljøstasjon må du kontrollere at sirkulasjonssystemet for kjølevann ikke er skadet og forårsaker lekkasje av kjølemiddel og olje.
- Nærmere opplysninger om miljøstasjonen, åpningstider og så videre får du ved å kontakte det lokale avfallsselskapet eller kommunen.



ADVARSEL!



- Kjølemiddel og skum er brennbart, og må ikke utsettes for varme eller ild under vedlikehold, installasjon, transport og håndtering. Uttjent produkt må resirkuleres av spesialfirmaer og ikke kasseres på vilkårlig måte.
- Det er forbudt å plassere produktet et sted der det kan lekke korrosiv eller brennbar gass, som lett kan eksplodere og skade enheten.
- Jordledningen skal ikke kobles til gassrøret, vannrørsystemet, lynavlederen eller telefonen. Det kan forårsake elektrisk støt.
- Det er ikke lov å bruke skjøteledning uten at dette er godkjent, og produktet skal ikke dele stikkontakt med andre apparater, da det kan forårsake kortslutning eller skade på elektriske komponenter.
- Produktet har ingen reservedeler og skal ikke demonteres. Kjølemiddelet som brukes i produktet, er brennbart. Produktet skal bare repareres av vedlikeholdspersonale med behørig opplæring, da feilaktig reparasjon kan forårsake brann eller eksplosjon. Kontakt servicepersonalet hvis det oppstår feil på maskinen.
- Apparatet er ikke beregnet for bruk av personer (deriblant barn) med nedsatte fysiske, sansemessige eller mentale evner eller mangel på erfaring og kunnskap, med mindre de er under tilsyn av eller har fått anvisninger om bruk av apparatet av en person som er ansvarlig for deres sikkerhet. Barn skal være under tilsyn for å hindre at de leker med apparatet.
- Apparatet kan brukes av barn fra 8 år og oppover samt personer med nedsatte fysiske, sansemessige eller mentale evner eller mangel på erfaring og kunnskap hvis de er under tilsyn eller har fått anvisninger om forsvarlig bruk av apparatet og forstår hvilke farer som er forbundet med bruken. Barn skal ikke leke med apparatet. Rengjøring og vedlikehold skal ikke utføres av barn uten tilsyn.
- Hvis strømledningen er skadet, må den skiftes av produsenten, produsentens servicerepresentant eller tilsvarende kvalifisert person for å unngå farlige situasjoner.

- ADVARSEL: Hold ventilasjonsåpninger i apparatdekselet eller den innebygde konstruksjonen fri for hindringer.
- ADVARSEL: Ikke bruk mekaniske innretninger eller andre hjelpemidler enn dem som er anbefalt av produsenten til å påskynde avrimingen.
- ADVARSEL: Unngå å skade kjølemiddelkretsen.
- ADVARSEL: Ikke bruk elektriske apparater inne i oppbevaringsrommene for mat, med mindre de er av en type som anbefales av produsenten.
- ADVARSEL: Når produktet settes på plass, må du kontrollere at strømledningen ikke kommer i klem eller blir skadet på annen måte.
- ADVARSEL: Ikke plasser grenkontakter eller transportable strømforsyninger på baksiden av apparatet.
- Ikke oppbevar eksplosive stoffer som for eksempel spraybokser med brennbart drivmiddel i produktet.
- Støpselet må være tilgjengelig etter at produktet er installert.
- FARE: Fare for at barn kan bli stengt inne. Før du kasserer det gamle kjøleskapet eller fryseren:
 - Ta av dørene.
 - La hyllene bli stående på plass for å hindre at barn lett kan klatre inn i skapet.
- Apparatet er beregnet for husholdningsbruk og lignende, blant annet:
 - på personalkjøkkener i butikker, på kontorer og andre arbeidsplasser;
 - i driftsbygninger og av gjester på hoteller, moteller og andre typer oppholdsmiljøer;
 - Bed and Breakfast-steder;
 - catering og lignende bruksområder.
- Når produktet er installert, må det være minst 5 cm klaring på begge sider og bak produktet, og produktet kan ikke brukes til oppbevaring av brennbare artikler.
- Vær varsom ved håndtering og unngå å bære foran eller bak på kassen. Skapet kan bikkes til venstre og høyre, men må ikke flyttes liggende.

Käyttöohjeet

Juomakaappi

My OUTDOORKITCHEN™

Sisällysluettelo

Tuotekuvaus.....	1
Tuotestandardit.....	1
Osat.....	2
Asennus.....	3
Turvallisuusohjeet.....	4
Käsittely.....	5
Käyttöohjeet.....	6
Huolto.....	7
Vianetsintä.....	8

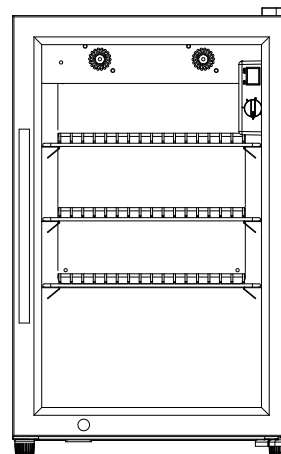

SW-63

Kiitos tuotteemme hankinnastasi. Lue tämä käyttöohje huolellisesti läpi ja säilytä sitä luotettavassa paikassa tulevaa tarvetta varten.

1. Tuotteemme laadun varmistamiseksi tässä tuotteessa käytetään kehittynyttä jäähdytys- ja valmistustekniikkaa. Lisäksi käytämme tiukkaa kokonaisvaltaista tunnistustekniikkaa ja maahantuotuja laitevalikoimia.
2. Jäähdytysjärjestelmän laajaa lämpötila-aluetta tuetaan käyttämällä korkealaatuisia kompressoreita. Alhainen virrankulutus.
3. Kylmäkaapin sisä- ja ulkopuoli on valmistettu ruostumattomasta teräksestä, joten tästä johtuen ne ovat ruosteenkestäviä ja lujia.
4. Läpinäkyvä karkaistu lasiovi on varustettu LED-valoilla, jotka valaisevat kylmäkaappia näyttäen sen sisällön.
5. Kylmäkaappi on varustettu rullahöyrystimellä, joka mahdollistaa nopeamman jäähdytystoiminnon.
6. Oven läpinäkyvä lasi estää kondensoitumista ja tekee kylmäkaapin sisällöstä helposti nähtävän.
7. Laitteella on CCC-, GS-, CE-, CB-, ETL-, RoHS-hyväksynnät jne.
8. Kylmäkaappi on tarkoitettu yksityiseen ja kaupalliseen käyttöön.

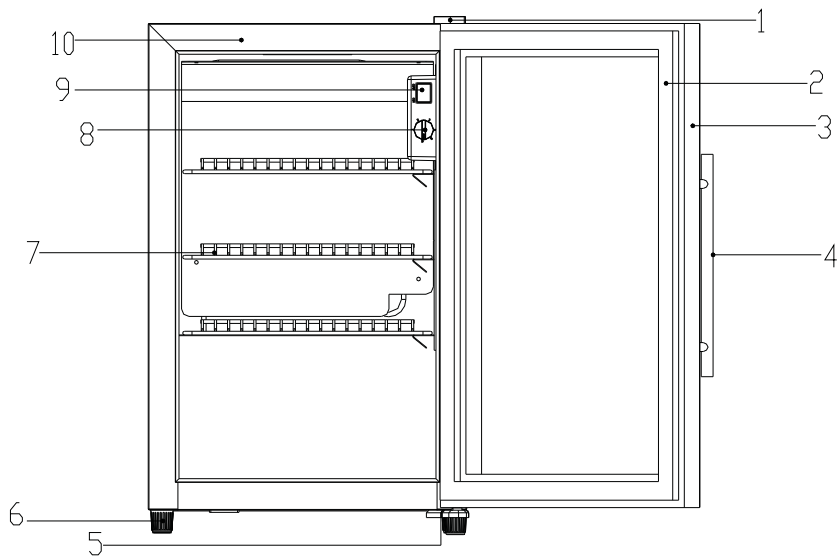

- 1. Saranan suojus 2. Oven tiiviste 3. Ovikehys 4. Oven kahva 5. Alasarana
6. Jalka 7. Hylly 8. Termostaatin säätönuppi 9. LED-valokytkin 10. Kotelo**

Yrityksemme varaa oikeuden tuotteen muuttamiseen. Hankkimasi laitteiden ulkonäkö voi poiketa hieman käyttöohjeessa kuvatusta, mutta tämä ei vaikuta niiden oikeaan suorituskykyyn ja käyttöön.

Kuljetus

- Kytke laite pois päältä ja irrota virtapistoke virransyötöstä.
- Kompressorihäiriöiden välttämiseksi ei kallistuskulma saa olla yli 45°.
- Käsittele huolellisesti, koska ovi on valmistettu lasista.

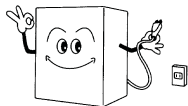

Asennus

Poista pakkausmateriaali ja sijoita kylmälaitte tasaisen ja kiinteän pinnan päälle.

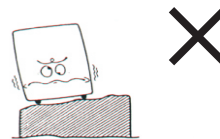

Siirtäminen

Älä paina lasiovea, sillä lasi voi särkyä.

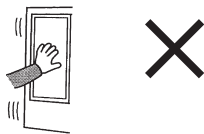

Ilmanvaihto

Sijoita kylmälaitte paikkaan, missä on hyvä ilmanvaihto.

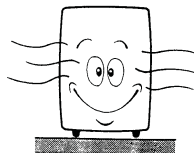

Sähkökatkos

Sähkökatkoksen sattuessa tai jos laite on irrotettu virransyötöstä, liitä virtapistoke takaisin virransyöttöön viiden minuutin kuluttua.



Ota kaikki elintarvikkeet pois kaapin sisältä

Kun siirrät laitetta, tyhjennä se kokonaan elintarvikkeista niiden putoamisen välttämiseksi.

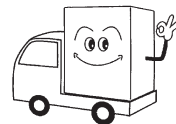

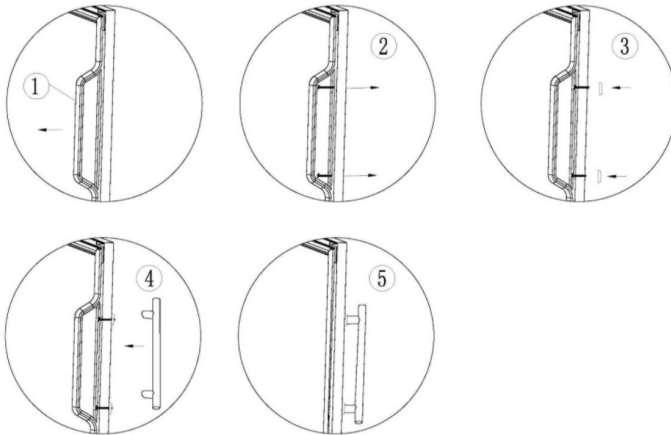

1. Vedä oven tiiviste kahvan taakse.
2. Aseta ruuvit niitä varten porattuihin reikiin.
3. Kiinnitä tiiviste.
4. Kiinnitä kahva.
5. Kiristä ruuvit ja paina oven tiiviste paikalleen.

Varustettava erityisellä virtapistokkeella ja varokkeella

Normaalin käytön aikana käyttöjännitteen tulisi vastata laitteen arvokilvessä olevia tietoja, ja virtapistokkeessa tulisi olla luotettava ja varma maadoitusjohdin.



Älä vahingoita virtajohtoa ja virtapistoketta

Vältä koskettamasta virtajohtoa. Tämä voi aiheuttaa virtakatkoksen ja jopa tulipalon.

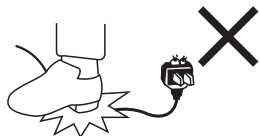

Älä säilytä kylmälaitteita mitään sähkölaitteita

Älä säilytä kylmälaitteissa mitään sähkölaitteita, koska muussa tapauksessa seurauksena voi olla vaaratilanne.



Älä liitä useita laitteita yhteen pistorasiaan

Tämä voi aiheuttaa ylikuumentumisen ja jopa tulipalon.

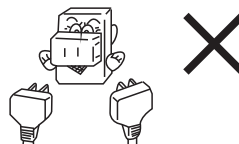

Älä säilytä laitetta herkästi syttyvien tuotteiden läheisyydessä

Herkästi syttyviä ja räjähtäviä materiaaleja, ei saa säilyttää laitteen läheisyydessä. Kylmälaitteiden säilyttäminen vaarallisten aineiden läheisyydessä on kiellettyä.

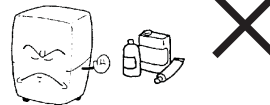

Älä ruiskuta herkästi syttyviä nesteitä kylmälaitteen läheisyydessä

Älä ruiskuta herkästi syttyviä ja räjähtäviä nesteitä, kuten öljymaalia, kylmälaitteen läheisyydessä.

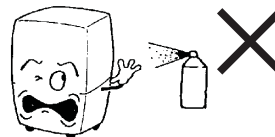

1、Asetukset

1.1 Tarkasta virtajohto, valokytkin ja termostaatin säätönappi ennen laitteen liittämistä virransyöttöön.

1.2 Lämpötila-asetus: Lämpötila-asetuksia on 1-6. Ensimmäinen on korkein lämpötila ja kuudes on alhaisin lämpötila. Voit säätää lämpötilaa tarpeidesi mukaan.

1.3 Valoasetus: Kytke LED-valot päälle tai pois päältä painamalla ON-/OFF-painiketta.

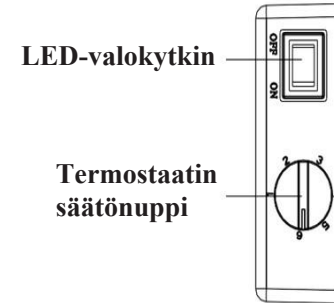

1. Vialliset virtajohdot on korjattava ainoastaan pätevän ja valtuutetun sähköasentajan toimesta.
2. Älä koskettele kompressoria, sillä sen pinta voi olla kuuma.
3. Älä laita oveen roikkumaan mitään, koska laite voi kallistua ja kaatua.
4. Pidä laite puhtaana sen sisä- ja ulkopuolelta, koska muussa tapauksessa jäähdytysteho voi heikentyä.
5. Jos laitetta ei käytetä pitkään aikaan, noudata seuraavia, alapuolella kuvattuja ohjeita:
 - 1) Irrota virtapistoke virransyötöstä ja poista kaikki tuotteet laitteen sisältä.
 - 2) Puhdista laite sisä- ja ulkopuolelta ja kuivaa huolellisesti.
 - 3) Säilytä laitetta lasten ulottumattomissa niin, etteivät he pääse laitteen sisälle.
6. Älä vahingoita kylmäaineputkea. Putki on reititetty laitteen sisä- ja ulkopuolelle. Jos putki on vahingoittunut, jäähdytysvaihe voi keskeytyä.

1. Puhdista laitteen sisä- ja ulkopuoli huolellisesti.

- 1) Käytä pehmeää liinaa kylmäkaapin puhdistamiseen. Voit käyttää hieman mietoa puhdistusainetta ja pyyhkiä pehmeällä kuivalla liinalla.
- 2) Puhdista ja hoida kylmäkaappia säännöllisesti.

2. Huomio:

- 1) Turvallisuussyistä irrota kylmäkaappi virransyötöstä ennen sen puhdistamista.
- 2) Älä huuhtele suoraan vedellä.
- 3) Puhdista säännöllisesti. Muoviosat, kuten oventiiviste, ovikehys jne. voivat vaurioitua altistuessaan pitkäkestoisesti kylmäainehöyryille.
- 4) Seuraavat nesteet ja aineet voivat vahingoittaa laitteen pintoja:
Emäksiset puhdistusaineet, ihosaippua, hankausaineet, kiehuva vesi, putken puhdistusaine, lakkatinneri, asetoni, metyylibentseeni jne.



Vianetsintä

Ongelma	Ratkaisu
Ei toimi	Tarkista, onko virtajohto kiinni
	Tarkista sulake
	Virta on katkaistu
Jäähdytysongelma	Kaapin lähellä on lämmönlähde
	Ilmanvaihto ei toimi
	Ovi ei ole kunnolla kiinni tai ovea pidetään liian pitkään auki
	Oven tiivisteissä on ongelma
	Yhdellä hyllyllä on liikaa pulloja
	Ilman sisäänotto tai poisto on tukittu
	Ongelma asetuksissa
	Ei tarpeeksi tilaa ilmanvaihdolle kaapin vasemmalla ja oikealla puolella
Äänekkyyys	Viinikaappia ei ole asetettu tasaiselle alustalle
	Kaappi koskettaa seinään
	Jokin osa on irti tai irrotettu

Jos ongelmat jatkuvat, ota yhteyttä huoltoon tai jälleenmyyjään.

Huomautus: Seuraavat ilmaisevat normaalia toimintaa

- 1) Kun laite on toiminnassa, kylmäaineen kiertäessä putkistossa voi kuulua erilaisia ääniä, kuten esim. juoksevan veden ääntä.
- 2) Kylmäkaapin, LED-valon, oven jne. pinnalla voi esiintyä kondensoitumista korkeissa lämpötiloissa tai jos ilmankosteus on korkea. Tämä on normaalia eikä se vaikuta laitteen suorituskykyyn. Pyyhi pehmeällä liinalla.

VAROITUS:

Kylmäaineet ja materiaalit, kuten vahto, ovat herkästi syttyviä. Noudata käyttö-, asennus- ja huolto-ohjeita. Noudata paikallisia hävitysohjeita ja -määräyksiä.

HUOMIOITAVIA ASIOITA!

Jätteenkäsittelyohjeita

Pakkausta käytetään sähkölaitteen suojaamiseen kuljetuksen aikana. Kaikki pakkausmateriaalit ovat kierrätettäviä.

- Aaltopahvi/pahvi (valmistettu jät-paperista).
- Polystyreeniharkko (fluoridivapaa vaahtomuovi).
- Muovikalvo, pussi (polystyreeni).
- Pakkausnaru (polystyreeni).
- Älä koskaan anna lasten leikkiä pakkausmateriaaleilla, sillä muovikalvo voi aiheuttaa tukehtumisen.
- Vie pakkausmateriaalit jätteiden keräyspisteeseen. Viinikaappi sisältää edelleen monia arvokkaita raakaaineita, jotka tulee käsitellä erikseen, eikä viinikaappia saa hävittää kotitalousjätteen mukana.
- Viinikaappi tulee tehdä käyttökelvottomaksi irrottamalla pistoke ja virtajohto. Poista lukko estääksesi lukon kanssa leikkivää lasta lukitsemasta itseään viinikaappiin.
- Varmista ennen viinikaapin kierrätyspisteeseen toimittamista, että laitteen kylmäaineen kiertojärjestelmä ei ole vaurioitunut, jotta jäähdytysaine ja öljy eivät pääse vuotamaan.
- Lisätietoja keräyspisteestä, aukioloajoista ym. saat ottamalla yhteyttä paikalliseen jätehuoltoviranomaiseen tai omaan kuntaasi.



VAROITUS!



- Jäähdytysaine ja vaahtomuovi ovat helposti syttyviä, mikä tulee huomioida huollon, asennuksen, kuljetuksen ja käsittelyn yhteydessä. Käytetty tuote tulee kierrättää siihen erikoistuneen yrityksen toimesta, ei sattumanvaraisesti.
- Laitetta ei saa sijoittaa paikkaan, missä saattaa vuotaa syövyttävää ja syttyvää kaasua – se saattaa aiheuttaa räjähdysten tai vaurioittaa laitetta.
- Maadoitusjohtoa ei saa kytkeä kaasuputkeen, vesijohtojärjestelmään, ukkosenjohdattimeen tai puhelimeen. Se saattaa aiheuttaa sähköiskun.
- Älä käytä muuta kuin hyväksyttyä jatkojohtoa äläkä jaa johtoa muiden laitteiden kanssa, sillä se saattaa aiheuttaa oikosulun tai vahingoittaa elektronisia komponentteja.
- Tuotteessa ei ole varaosia, älä pura sitä osiin. Tuotteessa käytetty jäähdytysaine on tulenarkaa, ja vain ammattilainen saa korjata laitteen. Korjausvirhe voi aiheuttaa tulipalon tai räjähdysten. Mikäli laite on viallinen, ota yhteyttä huoltoon.
- Tätä laitetta eivät saa käyttää henkilöt (ml. lapset), joiden fyysiset, aistivaraiset tai henkiset kyvyt ovat rajoittuneet tai joilla ei ole riittävästi kokemusta tai tietoa, ellei heidän turvallisuudestaan vastaava henkilö ole antanut heille ohjausta tai opastusta laitteen käytöstä. Varmista, etteivät lapset leiki laitteella.
- Yli 8-vuotiaat lapset ja henkilöt, joiden fyysiset, aistivaraiset tai henkiset kyvyt ovat rajoittuneet tai joilla ei ole riittävästi kokemusta tai tietoa, saavat käyttää laitetta vain, jos heille on opastettu laitteen turvallinen käyttö ja he ymmärtävät sen käyttöön liittyvät vaaratekijät. Älä anna lasten leikkiä laitteella. Lapset eivät saa puhdistaa tai huoltaa laitetta valvomatta.
- Mikäli virtajohto on vaurioitunut, tulee valmistajan, valmistajan valtuuttaman huoltoliikkeen tai vastaavan ammattilaisen vaihtaa se vaaratilanteiden välttämiseksi.
- VAROITUS: Pidä laitteen kotelon tai kalusteeseen asennetun laitteen ilmanvaihtoaukot esteettöminä.

- VAROITUS: Älä käytä muita kuin valmistajan suosittelemia mekaanisia laitteita tai muita apuvälineitä sulatuksen nopeuttamiseksi.
- VAROITUS: Älä vahingoita jäähdytysainekiertoa.
- VAROITUS: Älä käytä sähkölaitteita laitteen sisällä, elleivät ne ole valmistajan suosittelemia.
- VAROITUS: Huolehdi laitetta sijoittaessasi, ettei virtajohto jää puristuksiin tai vaurioidu
- VAROITUS: Älä sijoita jatkojohdollisia pistorasioita tai kannettavia virtalähteitä laitteen taakse.
- Älä säilytä laitteessa räjähtäviä aineita, kuten tulenarkaa ponnekaasua sisältäviä suihkepulloja.
- Pistokkeen tulee olla saatavilla tuotteen asentamisen jälkeen.
- VAARA: Lapsi voi lukita itsensä laitteen sisälle. Ennen vanhan jääkaapin tai pakastimen hävittämistä:
 - Poista ovet.
 - Jätä hyllyt paikoilleen, sillä ne vaikeuttavat lasten sisään kiipeämistä.
- Tämä laite on tarkoitettu käytettäväksi kotitalouksissa ja kotitalouksien kaltaisissa ympäristöissä, kuten:
 - myymälöiden taukotiiloissa, toimistoissa ja muissa työtiloissa;
 - maataloilla, hotelleissa, motelleissa ym. majoituksissa;
 - aamiaismajoituspaikoissa;
 - asuintiloissa, joissa se tarjotaan yksittäisten asiakkaiden käyttöön.
- Kun laite on asennettu, sen vasemmalla ja oikealla puolella sekä takana tulee olla vähintään 5 cm:n tuuletustila. Laitteessa ei saa säilyttää syttyviä aineita.
- Käsittele varoen. Älä kanna laatikkoa etu- tai takaosasta. Kallista laatikkoa vasemmalta ja oikealta puolelta, äläkä kuljeta laatikkoa makuuasennossa.

Benutzerhandbuch

Getränkekühler

My OUTDOORKITCHEN™

Inhalt

Produktvorstellung.....	1
Produktstandards.....	1
Bauteile.....	2
Montage.....	3
Sicherheitshinweise.....	4
Bedienung.....	5
Anwendungshinweise.....	6
Wartung.....	7
Fehlerbehebung.....	8

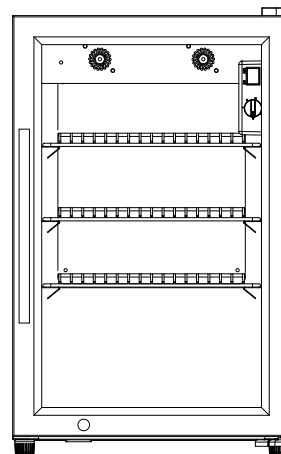

SW-63

Wir danken Ihnen für den Kauf unserer Produkte. Bitte lesen Sie sich dieses Handbuch sorgfältig durch und bewahren Sie es an einem sicheren Ort auf, damit Sie bei Bedarf darin nachschlagen können.

1. Um die Qualität des Produktes zu gewährleisten, werden bei diesem Produkt fortschrittliche Kühltechnologie und Fertigungsverfahren eingesetzt. Darüber hinaus werden umfassende Erkennungstechnologie und eine Reihe von importierten Komponenten verwendet.
2. Hochwertige Kompressoren werden verwendet, um einen breiten Temperaturbereich des Kühlsystems zu unterstützen. Niedriger Stromverbrauch.
3. Das Innen- und Außenmaterial des Kühlschranks besteht aus Edelstahl und ist daher korrosionsbeständig und langlebig.
4. Die transparente Tür aus gehärtetem Glas mit LED-Beleuchtung beleuchtet den Kühlschrank und macht dessen Inhalt sichtbar.
5. Der Kühlschrank ist mit einem Rollbond-Evaporator ausgestattet, der eine schnellere Kühlung ermöglicht.
6. Das transparente Glas der Tür verhindert Kondenswasserbildung und macht den Inhalt des Kühlschranks gut sichtbar.
7. Das Gerät ist zugelassen durch CCC GS CE CB ETL RoHs usw.
8. Der Kühlschrank ist für den privaten und gewerblichen Gebrauch bestimmt.

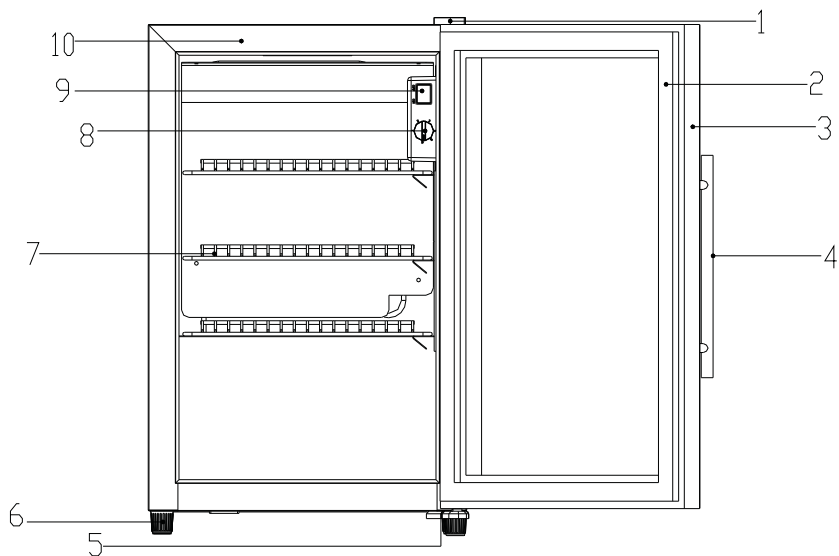

- 1. Scharnierabdeckung 2. Türdichtung 3. Türrahmen 4. Türgriff 5. Unteres Scharnier
6. Fuß 7. Regal 8. Thermostat-Schaltknopf 9. LED-Lichtschalter 10. Gehäuse**

Unser Unternehmen behält sich das Recht vor, Änderungen an dem Produkt vorzunehmen. Das Aussehen der von Ihnen erworbenen Geräte kann sich geringfügig von dem in der Bedienungsanleitung dargestellten Aussehen unterscheiden, was jedoch keinen Einfluss auf die ordnungsgemäße Leistung und die Anwendung der Geräte hat.

Transport

- Schalten Sie das Gerät aus und ziehen Sie den Netzstecker.
- Bei Problemen mit dem Kompressor darf die Neigung 45° nicht überschreiten.
- Bitte mit Vorsicht behandeln, die Tür besteht aus Glas.

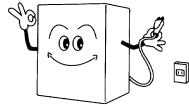

Montage

Entfernen Sie das Verpackungsmaterial und stellen Sie den Kühlschrank auf eine ebene und feste Unterlage.

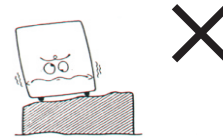

Bewegen des Gerätes

Drücken Sie nicht gegen die Glastür, da das Glas brechen könnte.

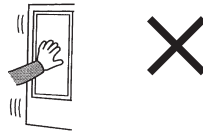

Belüftung

Stellen Sie den Kühlschrank an einem gut belüfteten Ort auf.

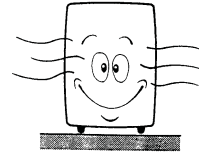

Bei Stromausfall

Im Falle eines Stromausfalls oder einer Trennung vom Stromnetz schließen Sie das Gerät nach 5 Minuten wieder an.



Alle Waren herausnehmen

Vor dem Transport entleeren Sie das Gerät bitte vollständig, damit nichts herausfallen kann.

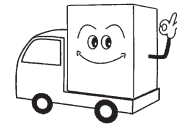

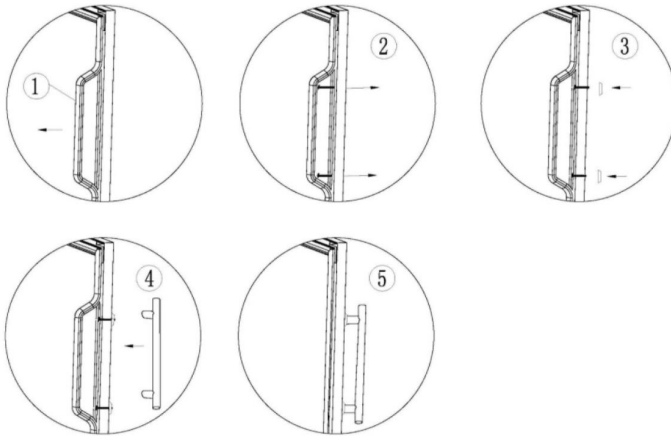

1. Ziehen Sie die Türdichtung hinter der Stelle für den Griff zurück.
2. Stecken Sie die Schrauben in die vorgebohrten Löcher.
3. Bringen Sie die Dichtung an.
4. Bringen Sie den Griff an.
5. Ziehen Sie die Schrauben fest und drücken Sie die Türdichtung wieder hinein.

Sollte mit entsprechender Steckdose und Sicherung ausgestattet sein

Für den Normalbetrieb sollte die Spannung dem Typenschild entsprechen, und die Steckdose sollte über einen betriebssicheren Schutzleiter verfügen.



Beschädigen Sie weder das Netzkabel noch die Steckdose

Vermeiden Sie es, das Netzkabel zu berühren. Dies kann zu einem Stromausfall oder zu Brand führen.

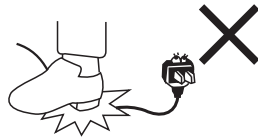

Lagern Sie keine elektrischen Geräte in dem Kühlschrank

Bewahren Sie keine elektrischen Geräte in dem Kühlschrank auf, da dies eine Gefahr darstellen kann.



Schließen Sie nicht mehrere Geräte an eine Steckdose an

Dies kann zu Überhitzung und Brand führen.

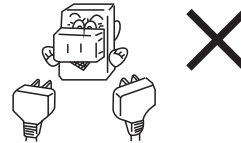

Nicht in der Nähe von entzündlichen Produkten lagern

Entflammare und explosive Stoffe dürfen sich nicht in der Nähe des Kühlschranks befinden oder dort gelagert werden. Es ist verboten, den Kühlschrank in der Nähe von Gefahrgut zu lagern.

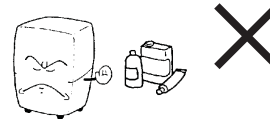

Sprühen Sie keine brennbaren Flüssigkeiten in der Nähe

Sprühen Sie keine brennbaren und explosiven Flüssigkeiten wie Ölfarbe in der Nähe des Kühlschranks.

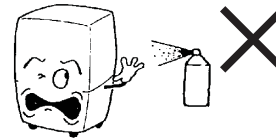

1、Einstellungen

1. 1 Bevor Sie das Gerät an die Stromversorgung anschließen, überprüfen Sie bitte das Netzkabel, den Lichtschalter und den Thermostat-Schaltknopf.

1. 2 Temperatureinstellung:

Die Temperatureinstellung umfasst 1~6 Stufen, wobei die erste die höchste Temperatur und die sechste die niedrigste Temperatur bedeutet. So können Sie die Temperatur nach Ihren Bedürfnissen anpassen.

1. 3 Beleuchtungseinstellung:

Betätigen Sie die Taste ON/OFF, um die LED-Beleuchtung ein- oder auszuschalten.

LED-Lichtschalter

Thermostat-Schaltknopf

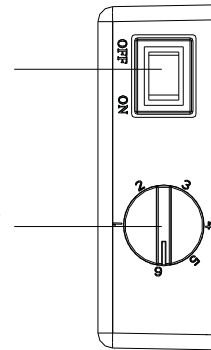

1. Beschädigte Netzkabel sollten nur von autorisiertem Personal repariert werden.
2. Berühren Sie den Kompressor nicht, die Oberfläche kann sehr heiß werden.
3. Hängen Sie keine Gegenstände an die Tür, da das Gerät dadurch umkippen könnte.
4. Bitte halten Sie sowohl das Innere als auch das Äußere des Gerätes sauber, da sonst dessen Kühlwirkung beeinträchtigt werden könnte.
5. Wenn das Gerät über einen längeren Zeitraum nicht benutzt wird, befolgen Sie bitte die nachstehenden Anweisungen:
 - 1) Ziehen Sie den Netzstecker und entnehmen Sie alle sich im Gerät befindenden Gegenstände.
 - 2) Reinigen Sie das Gerät von innen und außen und trocknen Sie es sorgfältig ab.
 - 3) Bewahren Sie das Gerät außerhalb der Reichweite von Kindern auf, um sicherzustellen, dass Kinder nicht in das Innere des Gerätes gelangen können.
6. Beschädigen Sie nicht das Kältekreislaufrohr. Das Rohr verläuft innerhalb und außerhalb des Gerätes. Wenn dieses beschädigt wird, kann der Kältekreislauf unterbrochen werden.

1. Reinigen Sie die Produkte sorgfältig von innen und außen.

- 1) Verwenden Sie ein weiches Tuch, um den Kühlschrank zu reinigen. Sie können auch etwas mildes Reinigungsmittel verwenden. Trocknen Sie die Oberflächen anschließend mit einem weichen, trockenen Tuch.
- 2) Bitte achten Sie auf eine regelmäßige Reinigung und Wartung des Kühlschranks.

2. Achtung:

- 1) Aus Sicherheitsgründen sollten Sie den Kühlschrank vor der Reinigung von der Stromversorgung trennen.
- 2) Nicht direkt mit Wasser spülen.
- 3) Regelmäßig reinigen. Kunststoffteile wie z. B. die Türdichtung, der Türrahmen usw. können beschädigt werden, wenn sie über einen längeren Zeitraum Kältemitteldämpfen ausgesetzt werden.
- 4) Die folgenden Flüssigkeiten und Substanzen können die Oberfläche des Gerätes beschädigen:
Alkalische Reinigungsmittel, Toilettenseife, Scheuermittel, kochendes Wasser, Besen/Bürsten, Lackverdünner, Aceton, Methylbenzol usw.



Fehlerbehebung

Problem	Ursache
Gerät funktioniert nicht	Netzkabel nicht angeschlossen
	Sicherungsbruch
	Stromausfall
Kühlungsproblem	Unzureichende Ventilation
	Steht nah an einer Wärmequelle
	Tür ist nicht ordentlich geschlossen oder war zu lange geöffnet
	Türdichtungsproblem oder Verformung
	Zu viele Flaschen im gleichen Regal
	Luft Ein-/Ausgang blockiert
	Probleme mit den Kontrolleinstellungen
Unzureichende Belüftung links und rechts im Schrank	
Geräusche	Gerät steht nicht ebenerdig
	Gerät berührt eine Wand
	Loose oder abgenommene Teile

Wenn Sie nach dem Überprüfen noch immer Probleme haben sollten, wenden Sie sich bitte an den Hersteller oder autorisiertes Personal.

Hinweis: Folgende Angaben weisen auf einen Normalbetrieb hin

- 1) Wenn Kältemittel zirkulieren, können Geräusche wie von fließendem Wasser auftreten.
- 2) Bei hohen Temperaturen oder hoher Luftfeuchtigkeit kann sich auf der Oberfläche des Kühlgerätes, der LED-Beleuchtung, der Tür usw. Kondenswasser bilden. Dies ist normal und harmlos und beeinträchtigt die Leistung des Gerätes nicht. Bitte mit einem weichen Tuch abwischen.

Warnung:

Kältemittel und Materialien wie Schaum sind entflammbar. Bitte befolgen Sie die Hinweise für Wartung, Montage und Gebrauch. Befolgen Sie die örtlichen Vorschriften für die Entsorgung.

Wichtige Hinweise

Tipps für die Abfallentsorgung

Zum Schutz des Elektrogerätes während des Transports wird Verpackungsmaterial verwendet, und sämtliche Materialien sind Recycling-Materialien:

- Wellpappe/Pappe (hergestellt aus Altpapier)
- Polystyrolblock (fluoridfreier Polystyrolschaum)
- Kunststoffolie, Tüte (Polystyrol)
- Verpackungsschnüre (Polystyrol)
- Niemals Kinder mit Verpackungsmaterialien spielen lassen. Erstickungsgefahr durch Kunststoffolie!
- Verpackungsmaterialien an einer öffentlichen Sammelstelle entsorgen.
Alte Kühlschränke bestehen immer noch aus vielen wertvollen Rohstoffen, weshalb das Produkt zu einem Recyclingzentrum gebracht werden sollte.
- Alte Kühlschränke sind ordnungsgemäß zu entsorgen; Netzstecker und Stromkabel entfernen. Schloss zerstören, damit sich Kinder nicht selbst einschließen können, wenn sie mit dem Schloss spielen.
- Bevor der alte Kühlschrank zu einer öffentlichen Sammelstelle gebracht wird, sicherstellen, dass der Kältekreislauf nicht beschädigt ist, um ein Austreten von Kältemittel und Öl zu verhindern.
- Informationen zu Terminen für die Sperrmüllabholung und zu Sammelstellen erhalten Sie bei der örtlichen Umweltbehörde oder beim zuständigen Amt.



Warnung!



- Kältemittel und Schaumschicht sind entzündlich. Bei der Durchführung von Wartungs-, Installations-, Transport- und sonstigen Arbeiten auf die Vermeidung von Feuer achten. Benutzte Produkte müssen von spezialisierten Unternehmen recycelt werden; die Produkte nicht willkürlich entsorgen.
- Das Gerät darf nicht an einem Ort aufgestellt werden, an dem korrosives und entzündliches Gas austreten kann. Andernfalls besteht die Gefahr, dass das Gerät explodiert oder beschädigt wird.
- Die Erdungskabel dürfen nicht mit der Gasleitung, den Wasserleitungen, der Leuchtröhre und dem Telefon verbunden werden. Bei Zuwiderhandlung besteht die Gefahr eines Stromschlags.
- Das Stromkabel darf nicht ohne Genehmigung verlängert werden. Gleichzeitig darf das Gerät keine Steckdose mit anderen Geräten teilen, da es sonst zu Kurzschlüssen oder zur Beschädigung elektronischer Komponenten kommen kann.
- Dieses Produkt enthält keine Ersatzteile, bitte nicht zerlegen. Das Kältemittel in diesem Produkt ist entflammbar. Das Gerät darf nur von geschultem Wartungspersonal repariert werden. Eine unsachgemäße Reparatur kann zu Bränden oder Explosionen führen. Bei Funktionsstörungen des Gerätes bitte das Wartungspersonal kontaktieren.
- Dieses Gerät darf nicht von Personen (einschl. Kindern) mit eingeschränkten körperlichen, sensorischen oder geistigen Fähigkeiten oder ohne ausreichende Erfahrung oder Kenntnisse verwendet werden, es sei denn, sie werden durch eine für ihre Sicherheit verantwortliche Person beaufsichtigt oder in die Benutzung des Geräts eingewiesen. Kinder müssen beaufsichtigt werden, um sicherzustellen, dass sie nicht mit dem Gerät spielen.
- Dieses Gerät darf von Kindern ab 8 Jahren sowie Personen, die eingeschränkte körperliche, sensorische oder geistige Fähigkeiten haben oder nicht über ausreichende Erfahrung und Kenntnisse verfügen, verwendet werden, wenn sie durch eine für ihre Sicherheit verantwortliche Person beaufsichtigt oder in die sichere Benutzung des Geräts eingewiesen wurden und die damit verbundenen Gefahren kennen. Kinder dürfen nicht mit dem Gerät spielen. Kinder dürfen das Gerät nicht ohne Aufsicht reinigen oder pflegen.
- Wenn das Stromkabel beschädigt ist, muss es vom Hersteller, dem Servicepartner oder einer gleichwertig qualifizierten Person ersetzt werden, um Gefahrensituationen zu vermeiden.

- **WARNUNG:** Die Belüftungsöffnungen im Gerätegehäuse oder in der eingebauten Konstruktion dürfen nicht blockiert werden.
- **WARNUNG:** Zur Beschleunigung des Abtauvorgangs dürfen ausschließlich die vom Hersteller empfohlenen mechanischen Geräte oder sonstigen Hilfsmittel verwendet werden.
- **WARNUNG:** Der Kältemittelkreis darf nicht beschädigt werden.
- **WARNUNG:** In den Lebensmittelfächern des Gerätes nur solche elektrischen Geräte verwenden, die vom Hersteller empfohlen wurden.
- **WARNUNG:** Beim Aufstellen des Gerätes darauf achten, dass das Stromkabel nicht eingeklemmt oder beschädigt wird.
- **WARNUNG:** Keine mobilen Mehrfachsteckdosen oder mobilen Netzgeräte an der Rückseite des Gerätes
- Keine explosiven Substanzen wie Spraydosen mit entzündlichem Treibmittel im Gerät aufbewahren. Der
- Netzstecker muss nach der Produktinstallation zugänglich sein.
- **ACHTUNG:** Kinder können eingeschlossen werden. Vor dem Entsorgen des alten Kühl- oder Gefrierschranks: *Türen abnehmen.
*Die Böden im Schrank lassen, damit Kinder nicht so leicht hineinklettern können.
- Dieses Gerät wurde konzipiert für die Verwendung im Haushalt und für ähnliche Anwendungen, etwa:
 - Mitarbeiterküchen in Geschäften, Büros und anderen Arbeitsplätzen;
 - Bauernhäuser und durch Kunden in Hotels, Motels und andere Wohnumgebungen;
 - Bed-&-Breakfast-Hotels;
 - Catering und ähnliche einzelhandelsfremde Anwendungen.
- Nach der Installation des Gerätes müssen die linke und rechte Seite sowie die Rückseite 5 cm Freiraum für die Wärmeabfuhr haben. Im Gerät dürfen keine entzündlichen Gegenstände aufbewahrt werden.
- Beim Transportieren darauf achten, dass die Box nicht von vorn oder hinten getragen wird. Sie sollte nicht nach links oder rechts geneigt werden. Sie darf nicht liegend transportiert werden.

Notice d'utilisation

Rafrâchisseur de boisson

My OUTDOORKITCHEN®

Sommaire

Présentation du Produit.....	1
Caractéristiques du Produit.....	1
Composants.....	2
Installation.....	3
Règles de Sécurité.....	4
Prise en main.....	5
Mode d'emploi.....	6
Maintenance.....	7
Dysfonctionnements.....	8

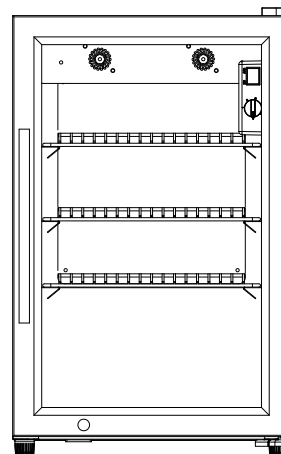

SW-63

*Merci d'avoir acheté nos produits!
Veuillez lire attentivement ces
instructions et conserver ce manuel à
portée de main afin de pouvoir vous y
référer ultérieurement.*

1. Afin de garantir la qualité du produit, celui-ci est issu d'une technique de fabrication de pointe qui intègre un système de réfrigération avancé. Il dispose également d'une technologie de détection précise et complète, ainsi que d'une gamme d'équipements importés.
2. Grâce à des compresseurs de haute qualité, le système de réfrigération offre une large plage de température. Faible consommation électrique.
3. L'intérieur et l'extérieur de l'appareil sont réalisés en acier inoxydable, ce qui leur permet de résister à la corrosion et donc de durer.
4. Porte tempérée en verre transparent avec éclairage LED pour mettre en valeur et mieux visualiser le contenu de la cave.
5. L'appareil est équipé d'un évaporateur qui permet d'accélérer la réfrigération.
6. Le verre transparent de la porte limite la condensation et facilite la visualisation du contenu de la cave.
7. L'appareil dispose des certifications CCC, GS, CE, CB, ETL, RoHs, etc.
8. Cette cave à vin est destinée à un usage domestique et commercial.

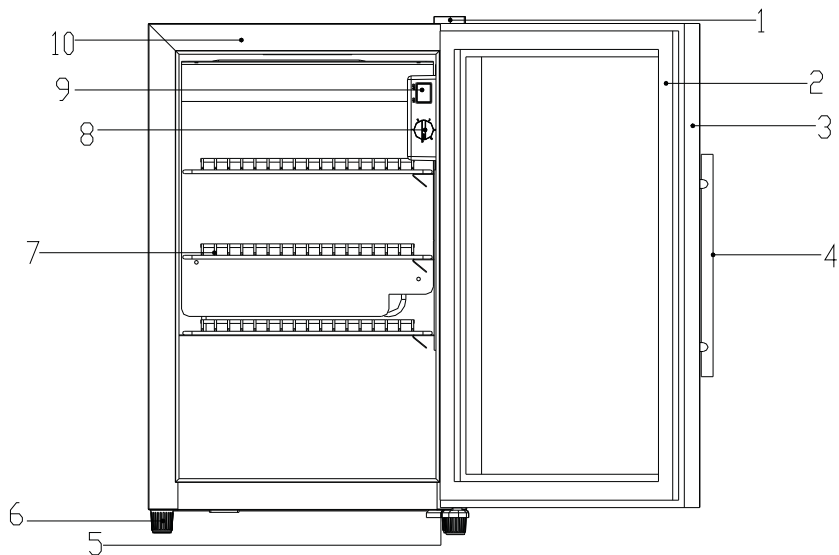

- 1. Protection de Charnière 2. Joint d'étanchéité de la Porte 3. Cadre de la Porte 4. Poignée de Porte**
5. Charnière Inférieure 6. Pied 7. Étagère 8. Bouton de réglage du thermostat
9. Commande de l'éclairage LED 10. Caisson

Notre société se réserve le droit d'apporter des modifications au produit. L'apparence de l'appareil que vous venez d'acheter peut légèrement différer du visuel présenté dans ce manuel, ceci n'affecte toutefois pas ses performances intrinsèques ni son utilisation.

Transport

- Éteindre l'appareil et débrancher la prise électrique.
- En cas de problème avec le compresseur, ne pas incliner l'appareil à plus de 45°.
- L'appareil étant équipé d'une porte en verre, veillez à le manipuler avec précaution.

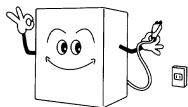

Installation

Retirer les matériaux d'emballage et placez l'appareil sur une surface plane et solide.

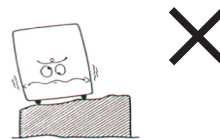

Déplacement

Ne pas comprimer la porte en verre car la vitre pourrait se casser.

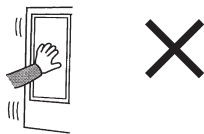

Ventilation

Placer l'appareil dans un endroit bien ventilé.

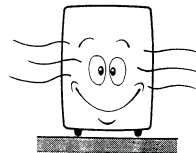

En cas de coupure de courant

En cas de coupure de courant ou si l'appareil est débranché, veuillez attendre 5 minutes avant de le rebrancher.



Retrait de l'ensemble du contenu

Lorsque vous déplacez l'appareil, videz-le entièrement afin d'éviter que quelque chose ne tombe.



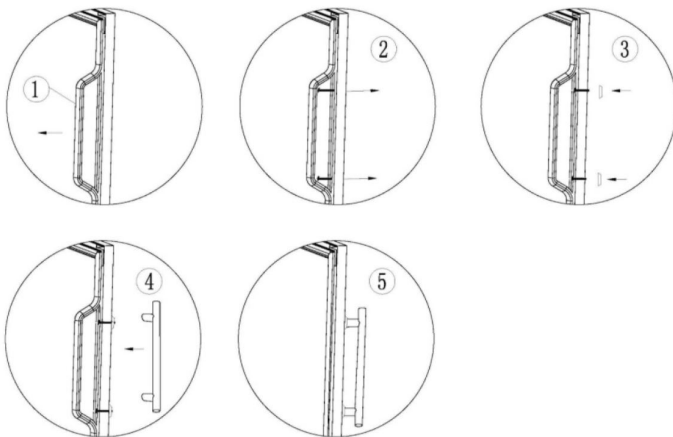

1. Tirez sur le cache situé à l'arrière de l'emplacement de la poignée.
2. Insérez les vis dans les trous pré-percés.
3. Installez le joint d'étanchéité.
4. Fixez la poignée.
5. Resserrez les vis et remettez le cache en place.

Branchement nécessitant une prise de courant et un fusible spécifiques

Dans le cadre d'une utilisation normale, la tension électrique doit correspondre au voltage indiqué sur la plaque d'identification et la prise électrique doit disposer d'une connexion fiable à la terre.



Ne pas endommager le cordon ni la prise électrique

Évitez de toucher le cordon électrique. Cela pourrait provoquer une coupure de courant voire un incendie.

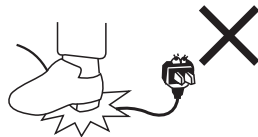

Ne pas stocker d'appareils électrique dans la cave

Ne pas stocker d'appareils électriques dans la cave : cela pourrait être source de danger.



Ne pas brancher plusieurs appareils sur une même prise

Ceci pourrait provoquer une surchauffe voire un incendie.

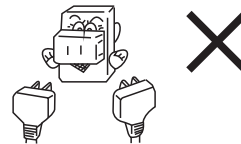

Ne pas stocker de produits inflammables à proximité

Les produits inflammables et explosifs, ne doivent pas être stockés à proximité. Il est interdit de stocker l'appareil à proximité de matières dangereuses.

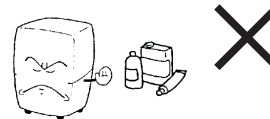

Ne pas vaporiser de liquides inflammables à proximité de la cave

Ne pas vaporiser de liquides inflammables ou explosifs, tels que les peintures à base de solvant, à proximité de l'appareil.

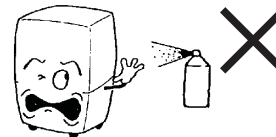

1、 Réglages

1. 1 Avant de brancher l'appareil, vérifiez l'état du cordon, de la commande d'éclairage et du bouton de réglage du thermostat.

1. 2 Réglage de la température: Le réglage de la température est échelonné de 1 à 6, la première position correspondant à la température la plus haute et la sixième à la température la plus basse. Vous pouvez la régler en fonction de vos besoins.

1. 3 Réglage de l'éclairage: Utilisez le bouton ON/OFF pour allumer ou éteindre l'éclairage LED.

Commande de l'éclairage LED

Bouton de réglage du thermostat

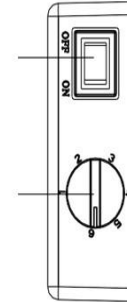

1. Les cordons d'alimentation endommagés doivent être réparés par un technicien de maintenance certifié.
2. Ne pas toucher le compresseur : sa surface peut devenir chaude.
3. Ne suspendez rien sur la porte, cela pourrait entraîner le basculement de l'appareil.
4. Maintenez l'appareil propre, aussi bien à l'intérieur qu'à l'extérieur : un défaut d'entretien pourrait affecter le refroidissement.
5. Si vous savez que vous n'allez pas utiliser l'appareil pendant une période prolongée, veuillez suivre les instructions ci-dessous:
 - 1) Débranchez la prise et retirez tout le contenu de l'appareil.
 - 2) Nettoyez l'intérieur et l'extérieur de l'appareil puis séchez-le soigneusement.
 - 3) Maintenez l'appareil hors de portée des enfants afin qu'ils ne puissent pas y entrer.
6. Veillez à ne pas endommager le tuyau du circuit frigorifique. Le tuyau circule à l'intérieur et à l'extérieur de l'appareil. Si le tuyau est endommagé, le cycle frigorifique peut être interrompu.

1. Nettoyez entièrement l'intérieur et l'extérieur des produits.

- 1) Pour nettoyer l'appareil, utilisez un chiffon doux, éventuellement additionné d'un détergent doux, puis séchez avec un chiffon doux et sec.
- 2) Veillez à nettoyer et à entretenir l'appareil régulièrement.

2. Attention :

- 1) Par mesure de sécurité, veuillez débrancher l'appareil avant de le nettoyer.
- 2) Ne pas nettoyer à grande eau.
- 3) Nettoyez régulièrement. Les éléments en plastique tels que le joint et le cadre de la porte, etc., peuvent se détériorer s'ils sont exposés à la vapeur de fluide réfrigérant durant une longue période.
- 4) Les substances et liquides ci-après peuvent endommager la surface de l'appareil :
Détergent alcalin, savon de toilette, abrasifs, eau bouillante, décalaminant, diluant, acétone, toluène, etc.



Dysfonctionnements

Problème	Solution
Ne fonctionne pas	Branché ou pas
	Problème de fusible
	Pas d'alimentation
Problème de refroidissement	Eloigner la source de chaleur de l'appareil
	Dysfonctionnement de la ventilation
	Porte ferme mal ou reste ouverte trop longtemps
	Problème de joint ou déformation
	Trop de bouteilles sur la même étagère
	Entrée ou sortie d'air bloquée
	Problème de contrôle des réglages
	Manque de place dans l'espace droit et gauche
Bruyant	Cave à vin placée sur une surface non plane
	En contact avec le mur
	Pièces bougent ou sont tombées

Si vous avez toujours des problèmes après avoir vérifié les solutions ci-contre, contactez le centre de services ou votre détaillant.

Remarque : Les points suivants témoignent du fonctionnement normal de l'appareil

- 1) Lorsque l'appareil est en marche, la circulation du liquide réfrigérant produit un bruit d'eau qui coule.
- 2) De la condensation peut apparaître à la surface de l'appareil réfrigérant, sur l'éclairage LED, la porte, etc. en cas de températures élevées ou de forte humidité. Cela n'a rien d'anormal et n'affecte pas les performances de l'appareil. Veuillez simplement à essuyer avec un chiffon doux.

ATTENTION :

Les fluides réfrigérants et les matériaux tels que la mousse sont inflammables. Veuillez à suivre les recommandations de maintenance, d'installation et d'utilisation. Conformez-vous aux règles locales en matière de traitement des déchets.

POINTS IMPORTANTS!

Conseils liés à la mise au rebut

L'emballage sert à protéger l'appareil électrique durant le transport et tous ses composants sont des matériaux recyclés :

- Carton ondulé/carton (fabriqués à partir de déchets de papier).
- Bloc de polystyrène (mousse de polystyrène sans fluorures).
- Film plastique, sac (polystyrène).
- Lien d'emballage (polystyrène).
- Ne jamais laisser les enfants jouer avec les emballages, les films plastiques pouvant entraîner des risques de suffocation.
- Transporter les matériaux d'emballage dans une déchèterie publique. Même mise au rebut, une cave à vin renferme encore des matières premières valorisables qui doivent faire l'objet d'un traitement distinct dans les zones résidentielles ne pratiquant pas le tri sélectif des déchets.
- La cave à vin destinée au rebut doit être prise en charge sans tarder, la prise de courant doit être retirée et le câble souple servant à l'alimentation doit être ôté. Détruire le système de verrouillage afin d'éviter que des enfants ne se retrouvent enfermés en jouant avec celui-ci.
- Avant de déposer la cave à vin réfrigérante dans une déchèterie publique, veillez à ce que le système de refroidissement ne soit pas endommagé afin de limiter les risques de fuite de produit réfrigérant ou de dérivés de pétrole.
- Pour connaître les dates et lieux de dépôt, veuillez consulter les services locaux en charge.



ATTENTION!



- L'agent réfrigérant ainsi que la couche expansée sont inflammables. Prenez garde au risque d'incendie lors de l'entretien, de l'installation, du transport et de la manipulation. Les produits usagés doivent être recyclés par des entreprises spécialisées, ne pas jeter arbitrairement.

- Il est interdit de placer la machine dans un lieu où des fuites de gaz inflammables ou corrosifs pourraient survenir, le risque d'explosion est important et pourrait endommager l'appareil.
- Les fils de terre ne doivent pas être reliés au tuyau de gaz, ni au système hydraulique, ni à un paratonnerre ou au téléphone. Le non-respect de ces dispositions peut entraîner des chocs électriques.
- Ne pas rallonger le cordon d'alimentation sans autorisation, cet appareil ne doit pas être branché sur la même prise qu'un autre appareil car cela pourrait causer un court-circuit ou endommager les circuits électriques.
- Ce produit ne contient pas de pièces détachées, ne pas démonter. Le produit réfrigérant contenu dans cet appareil est inflammable, toute réparation doit être effectuée par un professionnel qualifié, une réparation inadaptée peut entraîner des risques d'incendie ou d'explosion. Si la machine est défectueuse, contacter le personnel de maintenance.
- Cet appareil n'est pas destiné à être utilisé par des personnes (y compris les enfants) dont les capacités physiques, sensorielles ou intellectuelles sont réduites, ou qui manqueraient d'expérience ou de connaissances, à moins qu'elles ne soient supervisées ou formées à cette utilisation par un tiers responsable de leur sécurité. Veillez à ce que les enfants ne jouent pas avec l'appareil.
- Cet appareil peut être utilisé par des enfants âgés d'au moins 8 ans, ainsi que par des personnes dont les capacités physiques, sensorielles ou intellectuelles sont réduites, ou qui manqueraient d'expérience ou de connaissances, à condition que ceux-ci soient supervisés ou formés à utiliser l'appareil en toute sécurité et soient en mesure de comprendre les risques d'accidents. Les enfants ne doivent pas jouer avec l'appareil. Le nettoyage et la maintenance courante de l'appareil ne doivent pas être confiés à des enfants, à moins qu'ils ne soient supervisés.

- Si le cordon d'alimentation est endommagé, il doit être remplacé par le fabricant, son agent de maintenance ou autre personne pareillement qualifiée afin d'éviter les accidents.
- ATTENTION : Veiller à ce que les aérations, autour de l'appareil et dans la structure elle-même, restent dégagées.
- ATTENTION : Ne pas utiliser d'outils mécaniques ou d'instruments autres que ceux recommandés par le fabricant pour accélérer le processus de dégivrage.
- ATTENTION : Ne pas endommager le circuit de réfrigération.
- ATTENTION : Ne pas utiliser d'appareils électriques à l'intérieur des compartiments de stockage alimentaire de la machine, à moins qu'ils ne soient d'un type recommandé par le fabricant.
- ATTENTION : Lors du positionnement de l'appareil, veiller à ce que le cordon ne soit pas coincé ni abîmé.
- ATTENTION : Ne pas placer de multiprises ou de blocs d'alimentation mobiles à l'arrière de l'appareil.
- Ne pas stocker de substances explosives, telles que des aérosols contenant un gaz propulseur inflammable, dans cet appareil.
- La prise doit rester accessible après installation de l'appareil.
- DANGER : Les enfants courent le risque d'être piégés à l'intérieur. Avant de vous débarrasser de votre vieux réfrigérateur ou congélateur:
 - Retirez les portes.
 - Laissez les étagères en place pour éviter qu'un enfant puisse facilement se glisser à l'intérieur.
- Cet appareil est conçu pour un usage domestique ou assimilé, dans des contextes tels que:
 - les zones de repas du personnel des boutiques, bureaux et autres lieux de travail;
 - les établissements fermiers, ainsi que par les clients des hôtels, motels et autres types d'hébergements résidentiels;
 - les hébergements de type Bed and breakfast;
 - la préparation de repas et autres activités assimilées, hors vente au détail.
- Après installation, un espace de 5 cm doit être conservé à gauche et à droite de l'appareil, ainsi qu'à l'arrière, afin de permettre à la chaleur de se dissiper. Ne pas stocker de produits inflammables à l'intérieur de l'appareil.
- Durant la manipulation, agir avec précaution, ne pas porter sur l'avant ou l'arrière du carton, mais saisir par les côtés gauche et droit, ne pas coucher pour déplacer le carton.