

RMA 443.3 PV,  
RMA 448.3 PV,  
RMA 453.3 PV

# STIHL



<b>2 - 32</b>	Gebrauchsanleitung	<b>598 - 626</b>	Kasutusjuhend
<b>32 - 60</b>	Instruction Manual	<b>626 - 654</b>	Ekspluatavimo instrukcija
<b>60 - 90</b>	Manual de instrucciones	<b>654 - 686</b>	Ръководство за употреба
<b>90 - 119</b>	Uputa za uporabu	<b>686 - 717</b>	Instrucțiunile de utilizare
<b>119 - 146</b>	Skötselanvisning	<b>717 - 746</b>	Uputstvo za upotrebu
<b>146 - 174</b>	Käyttöohje	<b>746 - 775</b>	Navodilo za uporabo
<b>174 - 202</b>	Betjeningsvejledning		
<b>202 - 229</b>	Bruksanvisning		
<b>229 - 259</b>	Návod k použití		
<b>259 - 289</b>	Használati utasítás		
<b>289 - 320</b>	Instruções de serviço		
<b>320 - 349</b>	Návod na obsluhu		
<b>349 - 382</b>	Инструкция по эксплуатации		
<b>382 - 411</b>	Lietošanas instrukcija		
<b>411 - 443</b>	Інструкція з експлуатації		
<b>443 - 476</b>	Қолдану нұсқаулығы		
<b>476 - 509</b>	οδηγίες χρήσης		
<b>509 - 538</b>	Kullanma talimatı		
<b>538 - 568</b>	Udhëzimi për përdorim		
<b>568 - 598</b>	Instrukcja użytkowania		



## Inhaltsverzeichnis

1	Vorwort.....	2
2	Informationen zu dieser Gebrauchsanleitung.....	2
3	Übersicht.....	3
4	Sicherheitshinweise.....	5
5	Rasenmäher einsatzbereit machen.....	12
6	Akku laden und LEDs.....	12
7	Bluetooth®-Funkschnittstelle aktivieren und deaktivieren.....	13
8	Rasenmäher zusammenbauen.....	13
9	Rasenmäher für den Benutzer einstellen..	14
10	Akku einsetzen und herausnehmen.....	14
11	Rasenmäher einschalten und ausschalten.....	15
12	Rasenmäher prüfen.....	16
13	Mit dem Rasenmäher arbeiten.....	17
14	Nach dem Arbeiten.....	19
15	Transportieren.....	19
16	Aufbewahren.....	20
17	Reinigen.....	20
18	Warten.....	21
19	Reparieren.....	22
20	Störungen beheben.....	22
21	Technische Daten.....	25
22	Ersatzteile und Zubehör.....	27
23	Entsorgen.....	27
24	EU-Konformitätserklärung.....	27
25	UKCA-Konformitätserklärung.....	28
26	Anschriften.....	28
27	Allgemeine und produktspezifische Sicherheitshinweise.....	29

## 1 Vorwort

Liebe Kundin, lieber Kunde,

es freut uns, dass Sie sich für STIHL entschieden haben. Wir entwickeln und fertigen unsere Produkte in Spitzenqualität entsprechend der Bedürfnisse unserer Kunden. So entstehen Produkte mit hoher Zuverlässigkeit auch bei extremer Beanspruchung.

STIHL steht auch für Spitzenqualität beim Service. Unser Fachhandel gewährleistet kompetente Beratung und Einweisung sowie eine umfassende technische Betreuung.

STIHL bekennt sich ausdrücklich zu einem nachhaltigen und verantwortungsvollen Umgang mit der Natur. Diese Gebrauchsanleitung soll Sie unterstützen, Ihr STIHL Produkt über eine lange Lebensdauer sicher und umweltfreundlich einzusetzen.

Wir danken Ihnen für Ihr Vertrauen und wünschen Ihnen viel Freude mit Ihrem STIHL Produkt.

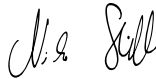

Dr. Nikolas Stihl

**WICHTIG! VOR GEBRAUCH LESEN UND AUFBEWAHREN.**

## 2 Informationen zu dieser Gebrauchsanleitung

### 2.1 Geltende Dokumente

Diese Gebrauchsanleitung ist eine Originalbetriebsanleitung des Herstellers im Sinne der EG-Richtlinie 2006/42/EG.

Es gelten die lokalen Sicherheitsvorschriften.

- ▶ Zusätzlich zu dieser Gebrauchsanleitung folgende Dokumente lesen, verstehen und aufbewahren:
  - Sicherheitshinweise Akku STIHL AP
  - Gebrauchsanleitung Ladegeräte STIHL AL 101, 301, 301-4, 500
  - Sicherheitsinformation für STIHL Akkus und Produkte mit eingebautem Akku: [www.stihl.com/safety-data-sheets](http://www.stihl.com/safety-data-sheets)

Weitere Informationen zu STIHL connected, kompatiblen Produkten und FAQs sind unter [www.connect.stihl.com](http://www.connect.stihl.com) oder bei einem STIHL Fachhändler verfügbar.

Die Bluetooth®-Wortmarke und die -Bildzeichen (Logos) sind eingetragene Warenzeichen und Eigentum der Bluetooth SIG, Inc. Jegliche Verwendung dieser Wortmarke/Bildzeichen durch STIHL erfolgt unter Lizenz.

Akkus mit  sind mit einer Bluetooth®-Funkschnittstelle ausgestattet. Lokale Betriebseinschränkungen (zum Beispiel in Flugzeugen oder Krankenhäusern) müssen beachtet werden.

### 2.2 Kennzeichnung der Warnhinweise im Text

- 
GEFAHR
- Der Hinweis weist auf Gefahren hin, die zu schweren Verletzungen oder zum Tod führen.
    - ▶ Die genannten Maßnahmen können schwere Verletzungen oder Tod vermeiden.



## ! WARNUNG

- Der Hinweis weist auf Gefahren hin, die zu schweren Verletzungen oder zum Tod führen können.
  - ▶ Die genannten Maßnahmen können schwere Verletzungen oder Tod vermeiden.

## HINWEIS

- Der Hinweis weist auf Gefahren hin, die zu Sachschaden führen können.
  - ▶ Die genannten Maßnahmen können Sachschaden vermeiden.

## 2.3 Symbole im Text



Dieses Symbol verweist auf ein Kapitel in dieser Gebrauchsanleitung.

# 3 Übersicht

## 3.1 Rasenmäher und Akku

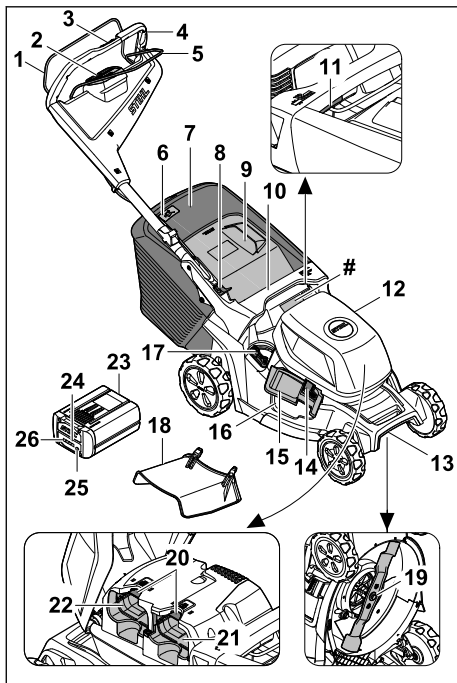

### 1 Schaltbügel für Mähbetrieb

Der Schaltbügel für Mähbetrieb schaltet zusammen mit der Aktivierungstaste auf der Bedieneinheit das Messer ein und aus.

### 2 Bedieneinheit, 3.2

Die Bedieneinheit (HMI) dient zum Aktivieren des Rasenmähers, zum Auswählen der Mähmodi, zum Ablesen der Akkustände und zur Anzeige von Störungen.

### 3 Bedienelement Fahrtrieb, 3.3

Das Bedienelement dient zum Einstellen und Ablesen der Fahrgeschwindigkeit.

### 4 Lenker

Der Lenker dient zum Halten, Führen und Transportieren des Rasenmähers.

### 5 Schaltbügel für Fahrtrieb

Der Schaltbügel für Fahrtrieb schaltet den Fahrtrieb ein und aus und dient zum Einstellen der Geschwindigkeit.

### 6 Füllstandsanzeige

Die Füllstandsanzeige zeigt die Befüllung des Grasfangkorbs an.

### 7 Grasfangkorb

Der Grasfangkorb fängt das gemähte Gras auf.

### 8 Hebel

Der Hebel dient zum Einstellen und zum Umklappen des Lenkers.

### 9 Auswurfklappe

Die Auswurfklappe verschließt den Auswurfkanal.

### 10 Griff

Der Griff dient zum Halten des Rasenmähers beim Einstellen der Schnitthöhe und zum Transportieren des Rasenmähers.

### 11 Hebel

Der Hebel dient zum Einstellen der Schnitthöhe.

### 12 Klappe

Die Klappe deckt die Akkus ab.

### 13 Transportgriff

Der Transportgriff dient zum Transportieren des Rasenmähers.

### 14 Verriegelung

Die Verriegelung hält die Seitenauswurfklappe geschlossen.

### 15 Seitenauswurfklappe

Die Seitenauswurfklappe verschließt die Seitenauswurföffnung.

### 16 Seitenauswurföffnung

Die Seitenauswurföffnung führt das gemähte Gras zur Seite.

### 17 Hebel

Der Hebel dient zum Öffnen und Schließen der integrierten Mulchklappe.

**18 Verlängerung**

Die Verlängerung führt das gemähte Gras seitlich auf den Boden.

**19 Messer**

Das Messer mäht und mulcht das Gras.

**20 Sperrhebel**

Der Sperrhebel hält den Akku im Akku-Schacht.

**21 Akku-Schacht 1**

Der Akku-Schacht 1 nimmt den Akku auf.

**22 Akku-Schacht 2**

Der Akku-Schacht 2 nimmt einen zweiten Akku auf.

**23 Akku**

Der Akku versorgt den Rasenmäher mit Energie.

**24 LED „BLUETOOTH®“ (nur für Akkus mit )**

Die LED zeigt die Aktivierung und Deaktivierung der Bluetooth®-Funkschnittstelle an.

**25 Drucktaste**

Die Drucktaste aktiviert die LEDs am Akku. Sie aktiviert und deaktiviert die Bluetooth®-Funkschnittstelle (falls vorhanden).

**26 LEDs**

Die LEDs zeigen den Ladezustand des Akkus und Störungen an.

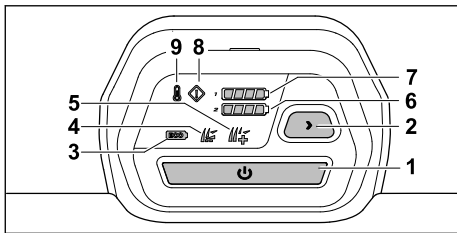
**# Leistungsschild mit Maschinenummer****3.2 Bedieneinheit****1 Aktivierungstaste**

Die Taste aktiviert den Rasenmäher und schaltet zusammen mit dem Schaltbügel für Mähbetrieb das Messer ein.

**2 Taste Mähmodus**

Die Taste dient zum Wechseln der Mähmodi.

**3 Anzeige ECO-Modus**

Die LED zeigt den ECO-Modus an.

**4 Anzeige Standard-Modus**

Die LED zeigt den Standard-Modus an.

**5 Anzeige AUTO-BOOST-Modus**

Die LED zeigt den AUTO-BOOST-Modus an.

**6 Anzeige Ladezustand Akku**

Die LEDs zeigen beim Betätigen der Aktivierungstaste den Ladezustand des Akkus im Akku-Schacht 2 an.

**7 Anzeige Ladezustand Akku**

Die LEDs zeigen beim Betätigen der Aktivierungstaste den Ladezustand des Akkus im Akku-Schacht 1 an.

**8 Anzeige Störung**

Die Anzeige zeigt Störungen im Rasenmäher an.

**9 Anzeige Überhitzung**

Die Anzeige zeigt die Überhitzung des Rasenmähers an.

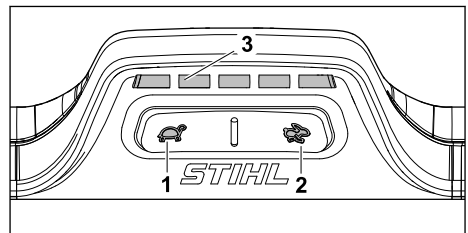
**3.3 Bedienelement Fahrtrieb****1 Taste**

Die Taste dient zum Verringern der Fahrgeschwindigkeit.

**2 Taste**

Die Taste dient zum Erhöhen der Fahrgeschwindigkeit.

**3 Anzeige**

Die LEDs zeigen die eingestellte Fahrgeschwindigkeit an.

**3.4 Symbole**

Die Symbole können auf dem Rasenmäher und dem Akku sein und bedeuten Folgendes:



**L<sub>WA</sub>** Garantierter Schalleistungspegel nach Richtlinie 2000/14/EG in dB(A) um Schallemissionen von Produkten vergleichbar zu machen.

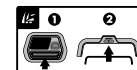

Messer einschalten.





Fahrtrieb einschalten und Fahrgeschwindigkeit einstellen.



Fahrgeschwindigkeit erhöhen.

-  Fahrgeschwindigkeit verringern.
-  Schnitthöhe einstellen.
-  Füllstandsanzeige Grasfangkorb.
-  Hebel zum Öffnen und Schließen der Mulchklappe.
-  Rasenmäher aktivieren.
-  Anzeige Überhitzung.
-  Anzeige Störung.
-  Anzeige Ladezustand Akku.
-  Taste zum Auswählen der Mähmodi.
-  ECO-Modus.
-  Standard-Modus.
-  AUTO-BOOST-Modus.
-  1 LED leuchtet rot. Der Akku ist zu warm oder zu kalt.
-  4 LEDs blinken rot. Im Akku besteht eine Störung.
-  Der Akku hat eine Bluetooth®-Funkschnittstelle und kann mit der STIHL connected App verbunden werden.

-  Die Angabe neben dem Symbol weist auf den Energieinhalt des Akkus nach Spezifikation des Zellenherstellers hin. Der in der Anwendung zur Verfügung stehende Energieinhalt ist geringer.
-  Produkt nicht mit dem Hausmüll entsorgen.

**IPX4** IP-Kennzeichnung

**a.c.** Wechselstrom



**d.c.** Gleichstrom



## 4 Sicherheitshinweise

### 4.1 Warnsymbole

#### **WARNUNG**

Die Warnsymbole auf dem Rasenmäher oder dem Akku bedeuten Folgendes:



Sicherheitshinweise und deren Maßnahmen beachten.



Gebrauchsanleitung lesen, verstehen und aufbewahren.



Vorsicht vor fortschleudernden Objekten - Abstand halten und Dritte fernhalten.



Sich drehendes Messer nicht berühren.



Akku während Arbeitsunterbrechungen, der Reinigung, des Transports, der Aufbewahrung, Wartung oder Reparatur entnehmen.



Akku nach Betrieb entnehmen.



Akku vor Hitze und Feuer schützen.



Akku nicht in Flüssigkeiten tauchen.

## 4.2 Bestimmungsgemäße Verwendung

Der Rasenmäher STIHL RMA 443.3 PV, RMA 448.3 PV oder RMA 453.3 PV dient zum Mähen und Mulchen von trockenem Gras.

Der Rasenmäher wird von einem Akku STIHL AP mit Energie versorgt. Um alle Funktionen uneingeschränkt nutzen zu können, empfiehlt STIHL mindestens AP 300 S.

Der Akku mit  ermöglicht in Kombination mit der STIHL connected App die Personalisierung und die Übertragung von Informationen zum Akku auf Basis der Bluetooth®-Technologie.

### WARNUNG

- Akkus, die nicht von STIHL für den Rasenmäher freigegeben sind, können Brände und Explosionen auslösen. Personen können schwer verletzt oder getötet werden und Sachschaden kann entstehen.
  - ▶ Rasenmäher mit einem Akku STIHL AP verwenden.
- Falls der Rasenmäher oder der Akku nicht bestimmungsgemäß verwendet werden, können Personen schwer verletzt oder getötet werden und Sachschaden kann entstehen.
  - ▶ Rasenmäher und Akku so verwenden, wie es in dieser Gebrauchsanleitung beschrieben ist.

## 4.3 Anforderungen an den Benutzer

### WARNUNG

- Benutzer ohne eine Unterweisung können die Gefahren des Rasenmähers und des Akkus nicht erkennen oder nicht einschätzen. Der Benutzer oder andere Personen können schwer verletzt oder getötet werden.



- ▶ Gebrauchsanleitung lesen, verstehen und aufbewahren.
- ▶ Falls der Rasenmäher oder der Akku an eine andere Person weitergegeben wird: Gebrauchsanleitung mitgeben.
- ▶ Sicherstellen, dass der Benutzer folgende Anforderungen erfüllt:
  - Der Benutzer ist ausgeruht.

- Der Benutzer ist körperlich, sensorisch und geistig fähig, den Rasenmäher und den Akku zu bedienen und damit zu arbeiten. Falls der Benutzer körperlich, sensorisch oder geistig eingeschränkt dazu fähig ist, darf der Benutzer nur unter Aufsicht oder nach Anweisung durch eine verantwortliche Person damit arbeiten.
- Der Benutzer kann die Gefahren des Rasenmähers und des Akkus erkennen und einschätzen.
- Der Benutzer ist sich bewusst, dass er für Unfälle und Schäden verantwortlich ist.
- Der Benutzer ist volljährig oder der Benutzer wird entsprechend nationaler Regelungen unter Aufsicht in einem Beruf ausgebildet.
- Der Benutzer hat eine Unterweisung von einem STIHL Fachhändler oder einer fachkundigen Person erhalten, bevor er das erste Mal mit dem Rasenmäher arbeitet.
- Der Benutzer ist nicht durch Alkohol, Medikamente oder Drogen beeinträchtigt.
  - ▶ Falls Unklarheiten bestehen: Einen STIHL Fachhändler aufsuchen.

## 4.4 Bekleidung und Ausstattung

### WARNUNG

- Während der Arbeit können Gegenstände mit hoher Geschwindigkeit hochgeschleudert werden. Der Benutzer kann verletzt werden.
  - ▶ Eine lange Hose aus widerstandsfähigem Material tragen.
- Während der Arbeit kann Staub aufgewirbelt werden. Eingeatmeter Staub kann die Gesundheit schädigen und allergische Reaktionen auslösen.
  - ▶ Falls Staub aufgewirbelt wird: Eine Staubschutzmaske tragen.
- Ungeeignete Bekleidung kann sich in Holz, Gestrüpp und in dem Rasenmäher verfangen. Benutzer ohne geeignete Bekleidung können schwer verletzt werden.
  - ▶ Eng anliegende Bekleidung tragen.
  - ▶ Schals und Schmuck ablegen.
- Während der Reinigung, Wartung oder dem Transport kann der Benutzer in Kontakt mit dem Messer kommen. Der Benutzer kann verletzt werden.
  - ▶ Schutzhandschuhe tragen.

- Falls der Benutzer ungeeignetes Schuhwerk trägt, kann er ausrutschen. Der Benutzer kann verletzt werden.
  - ▶ Festes, geschlossenes Schuhwerk mit griffiger Sohle tragen.
- Während des Schärfens der Messer können Werkstoffpartikel weggeschleudert werden. Der Benutzer kann verletzt werden.
  - ▶ Eine eng anliegende Schutzbrille tragen. Geeignete Schutzbrillen sind nach Norm EN 166 oder nach nationalen Vorschriften geprüft und mit der entsprechenden Kennzeichnung im Handel erhältlich.
  - ▶ Schutzhandschuhe tragen.

## 4.5 Arbeitsbereich und Umgebung

### 4.5.1 Rasenmäher

#### ▲ WARNUNG

- Unbeteiligte Personen, Kinder und Tiere können die Gefahren des Rasenmähers und hochgeschleuderte Gegenstände nicht erkennen und nicht einschätzen. Unbeteiligte Personen, Kinder und Tiere können schwer verletzt werden und Sachschaden kann entstehen.
  - ▶ Unbeteiligte Personen, Kinder und Tiere aus dem Arbeitsbereich fernhalten.
  - ▶ Einen Abstand zu Gegenständen einhalten.
  - ▶ Rasenmäher nicht unbeaufsichtigt lassen.
  - ▶ Sicherstellen, dass Kinder nicht mit dem Rasenmäher spielen können.
- Falls bei Regen gearbeitet wird, kann der Benutzer ausrutschen. Der Benutzer kann schwer verletzt oder getötet werden.
  - ▶ Falls es regnet: Nicht arbeiten.
- Der Rasenmäher ist nicht wassergeschützt. Falls im Regen oder in feuchter Umgebung gearbeitet wird, kann es zu einem elektrischen Schlag kommen. Der Benutzer kann verletzt werden und der Rasenmäher kann beschädigt werden.
  - ▶ Nicht im Regen und nicht in feuchter Umgebung arbeiten.
  - ▶ Nasses Gras nicht mähen und nicht mulchen.
- Elektrische Bauteile des Rasenmähers können Funken erzeugen. Funken können in leicht brennbarer oder explosiver Umgebung Brände und Explosionen auslösen. Personen können schwer verletzt oder getötet werden und Sachschaden kann entstehen.
  - ▶ Nicht in einer leicht brennbaren und nicht in einer explosiven Umgebung arbeiten.

### 4.5.2 Akku

#### ▲ WARNUNG

- Unbeteiligte Personen, Kinder und Tiere können die Gefahren des Akkus nicht erkennen und nicht einschätzen. Unbeteiligte Personen, Kinder und Tiere können schwer verletzt werden.
  - ▶ Unbeteiligte Personen, Kinder und Tiere fernhalten.
  - ▶ Akku nicht unbeaufsichtigt lassen.
  - ▶ Sicherstellen, dass Kinder nicht mit dem Akku spielen können.
- Der Akku ist nicht gegen alle Umgebungseinflüsse geschützt. Falls der Akku bestimmten Umgebungseinflüssen ausgesetzt ist, kann der Akku in Brand geraten, explodieren oder irreparabel beschädigt werden. Personen können schwer verletzt werden und Sachschaden kann entstehen.
  - ▶ Akku vor Hitze und Feuer schützen.
  - ▶ Akku nicht ins Feuer werfen.
  - ▶ Akku nicht außerhalb der angegebenen Temperaturgrenzen laden, verwenden und aufbewahren,  21.4.
  - ▶ Akku nicht in Flüssigkeiten tauchen.
  - ▶ Akku von metallischen Kleinteilen fernhalten.
  - ▶ Akku nicht hohem Druck aussetzen.
  - ▶ Akku nicht Mikrowellen aussetzen.
  - ▶ Akku vor Chemikalien und vor Salzen schützen.



## 4.6 Sicherheitsgerechter Zustand

### 4.6.1 Rasenmäher

- Der Rasenmäher ist im sicherheitsgerechten Zustand, falls folgende Bedingungen erfüllt sind:
- Der Rasenmäher ist unbeschädigt.
  - Der Rasenmäher ist sauber und trocken.
  - Die Bedienelemente funktionieren und sind unverändert.
  - Falls gemäht wird und das gemähte Gras im Grasfangkorb aufgefangen werden soll: Die Mulchklappe ist geöffnet, die Verlängerung ist ausgehängt und der Grasfangkorb ist richtig eingehängt.
  - Falls gemäht wird und das gemähte Gras hinten ausgeworfen werden soll: Der Grasfangkorb ist ausgehängt und die Auswurfklappe ist geschlossen.

- Falls gemäht wird und das gemähte Gras seitlich auf den Boden geführt werden soll: Die Mulchklappe ist geschlossen und die Verlängerung ist richtig eingehängt.
- Falls gemulcht wird: Die Verlängerung ist ausgehängt und die Mulchklappe ist geschlossen.
- Das Messer ist richtig angebaut.
- Original STIHL Zubehör für diesen Rasenmäher ist richtig angebaut.



## **▲ WARNUNG**

- In einem nicht sicherheitsgerechten Zustand können Bauteile nicht mehr richtig funktionieren und Sicherheitseinrichtungen außer Kraft gesetzt werden. Personen können schwer verletzt oder getötet werden.
  - ▶ Mit einem unbeschädigten Rasenmäher arbeiten.
  - ▶ Falls der Rasenmäher verschmutzt oder nass ist: Rasenmäher reinigen und trocken lassen.
  - ▶ Rasenmäher nicht verändern.
  - ▶ Falls die Bedienelemente nicht funktionieren: Nicht mit dem Rasenmäher arbeiten.
  - ▶ Falls gemäht wird und das gemähte Gras im Grasfangkorb aufgefangen werden soll: Mulchklappe so öffnen, Verlängerung so aushängen und Grasfangkorb so einhängen, wie es in dieser Gebrauchsanleitung beschrieben ist.
  - ▶ Falls gemäht wird und das gemähte Gras seitlich auf den Boden geführt werden soll: Mulchklappe so schließen und Verlängerung so einhängen, wie es in dieser Gebrauchsanleitung beschrieben ist.
  - ▶ Falls gemulcht wird: Verlängerung so aushängen und Mulchklappe so schließen, wie es in dieser Gebrauchsanleitung beschrieben ist.
  - ▶ Original STIHL Zubehör für diesen Rasenmäher anbauen.
  - ▶ Messer so anbauen, wie es in dieser Gebrauchsanleitung beschrieben ist.
  - ▶ Zubehör so anbauen, wie es in dieser Gebrauchsanleitung oder in der Gebrauchsanleitung des Zubehörs beschrieben ist.
  - ▶ Gegenstände nicht in die Öffnungen des Rasenmähers stecken.
  - ▶ Kontakte der Schlüsselaufnahme nicht mit metallischen Gegenständen verbinden und kurzschließen.
  - ▶ Abgenutzte oder beschädigte Hinweisschilder ersetzen.

- ▶ Falls Unklarheiten bestehen: Einen STIHL Fachhändler aufsuchen.

### **4.6.2 Messer**

Das Messer ist im sicherheitsgerechten Zustand, falls folgende Bedingungen erfüllt sind:

- Das Messer und die Anbauteile sind unbeschädigt.
- Das Messer ist nicht verformt.
- Das Messer ist richtig angebaut.
- Das Messer ist richtig geschärft.
- Das Messer ist gratfrei.
- Das Messer ist richtig ausgewuchtet.
- Die Mindeststärke und Mindestbreite des Messers sind nicht unterschritten,  21.2.
- Der Schärfwinkel ist eingehalten,  21.2.

## **▲ WARNUNG**

- In einem nicht sicherheitsgerechten Zustand können sich Teile des Messers lösen und weggeschleudert werden. Personen können schwer verletzt werden.
  - ▶ Mit einem unbeschädigten Messer und unbeschädigten Anbauteilen arbeiten.
  - ▶ Messer richtig anbauen.
  - ▶ Messer richtig schärfen.
  - ▶ Falls die Mindeststärke oder die Mindestbreite unterschritten ist: Messer ersetzen.
  - ▶ Messer von einem STIHL Fachhändler auswuchten lassen.
  - ▶ Falls Unklarheiten bestehen: Einen STIHL Fachhändler aufsuchen.

### **4.6.3 Akku**

Der Akku ist im sicherheitsgerechten Zustand, falls folgende Bedingungen erfüllt sind:

- Der Akku ist unbeschädigt.
- Der Akku ist sauber und trocken.
- Der Akku funktioniert und ist unverändert.

## **▲ WARNUNG**

- In einem nicht sicherheitsgerechten Zustand kann der Akku nicht mehr sicher funktionieren. Personen können schwer verletzt werden.
  - ▶ Mit einem unbeschädigten und funktionierenden Akku arbeiten.
  - ▶ Einen beschädigten oder defekten Akku nicht laden.
  - ▶ Falls der Akku verschmutzt ist: Akku reinigen.
  - ▶ Falls der Akku nass oder feucht ist: Akku trocknen lassen,  21.5.
  - ▶ Akku nicht verändern.
  - ▶ Gegenstände nicht in die Öffnungen des Akkus stecken.

- ▶ Elektrische Kontakte des Akkus nicht mit metallischen Gegenständen verbinden und kurzschließen.
- ▶ Akku nicht öffnen.
- ▶ Abgenutzte oder beschädigte Hinweisschilder ersetzen.
- Aus einem beschädigten Akku kann Flüssigkeit austreten. Falls die Flüssigkeit mit der Haut oder den Augen in Kontakt kommt, können die Haut oder die Augen gereizt werden.
  - ▶ Kontakt mit der Flüssigkeit vermeiden.
  - ▶ Falls Kontakt mit der Haut aufgetreten ist: Betroffene Hautstellen mit reichlich Wasser und Seife abwaschen.
  - ▶ Falls Kontakt mit den Augen aufgetreten ist: Augen mindestens 15 Minuten mit reichlich Wasser spülen und einen Arzt aufsuchen.
- Ein beschädigter oder defekter Akku kann ungewöhnlich riechen, rauchen oder brennen. Personen können schwer verletzt oder getötet werden und Sachschaden kann entstehen.
  - ▶ Falls der Akku ungewöhnlich riecht oder raucht: Akku nicht verwenden und von brennbaren Stoffen fernhalten.
  - ▶ Falls der Akku brennt: Versuchen, den Akku mit einem Feuerlöscher oder Wasser zu löschen.

## 4.7 Arbeiten

### **▲** WARNUNG

- Der Benutzer kann in bestimmten Situationen nicht mehr konzentriert arbeiten. Der Benutzer kann stolpern, fallen und schwer verletzt werden.
  - ▶ Ruhig und überlegt arbeiten.
  - ▶ Falls die Lichtverhältnisse und Sichtverhältnisse schlecht sind: Nicht mit dem Rasenmäher arbeiten.
  - ▶ Rasenmäher alleine bedienen.
  - ▶ Auf Hindernisse achten.
  - ▶ Rasenmäher nicht kippen.
  - ▶ Auf dem Boden stehend arbeiten und das Gleichgewicht halten.
  - ▶ Falls Ermüdungserscheinungen auftreten: Eine Arbeitspause einlegen.
  - ▶ Falls an einem Hang gemäht wird: Quer zum Hang mähen.
  - ▶ Nicht an Hängen mit einer Steigung über 25° (46,6 %) arbeiten.
- Harte Gegenstände, die auf das sich drehende Messer treffen, können den Rasenmäher beschädigen.
  - ▶ Falls ein harter Gegenstand auf das sich drehende Messer trifft, Rasenmäher ausschalten, Akku herausnehmen und Rasenmäher auf Beschädigungen prüfen.
- Falls der Rasenmäher beschädigt ist: Einen STIHL Fachhändler aufsuchen.
- Das sich drehende Messer kann den Benutzer schneiden. Der Benutzer kann schwer verletzt werden.
  - ▶ Sich drehendes Messer nicht berühren.
  - ▶ Falls das Messer durch einen Gegenstand blockiert ist: Rasenmäher ausschalten und Akku herausnehmen. Erst dann den Gegenstand beseitigen.
- Falls während der Arbeit ohne Fahrtrieb gearbeitet wird, kann der Fahrtrieb unbeabsichtigt eingeschaltet werden und der Rasenmäher setzt sich in Bewegung. Personen können schwer verletzt werden und Sachschaden kann entstehen.
  - ▶ Schaltbügel für Fahrtrieb nur betätigen, wenn der Fahrtrieb eingeschaltet werden soll.
- Falls sich der Rasenmäher während der Arbeit verändert oder sich ungewohnt verhält, kann der Rasenmäher in einem nicht sicherheitsgerechten Zustand sein. Personen können schwer verletzt werden und Sachschaden kann entstehen.
  - ▶ Arbeit beenden, Akku herausnehmen und einen STIHL Fachhändler aufsuchen.
- Während der Arbeit können Vibrationen durch den Rasenmäher entstehen.
  - ▶ Schutzhandschuhe tragen.
  - ▶ Arbeitspausen machen.
  - ▶ Falls Anzeichen einer Durchblutungsstörung auftreten: Einen Arzt aufsuchen.
- Falls während der Arbeit das Messer auf einen fremden Gegenstand trifft, kann dieser oder Teile davon beschädigt oder mit hoher Geschwindigkeit hochgeschleudert werden. Personen können verletzt werden und Sachschaden kann entstehen.
  - ▶ Fremde Gegenstände aus dem Arbeitsbereich entfernen.
- Wenn der Schaltbügel für Mähbetrieb losgelassen wird, dreht sich das Messer noch kurze Zeit weiter. Personen können schwer verletzt werden.
  - ▶ Warten, bis das Messer sich nicht mehr dreht.
- Falls das sich drehende Messer auf einen harten Gegenstand trifft, können Funken entstehen. Funken können in leicht brennbarer Umgebung Brände auslösen. Personen können





nen schwer verletzt oder getötet werden und Sachschaden kann entstehen.

- ▶ Nicht in einer leicht brennbaren Umgebung arbeiten.
- Falls der Rasenmäher auf abschüssigen Flächen abgestellt wird, kann er unbeabsichtigt davonrollen. Personen können verletzt werden und Sachschaden kann entstehen.
  - ▶ Rasenmäher nur loslassen, wenn er auf einer ebenen Fläche steht und nicht von selbst davonrollen kann.
- Falls Gegenstände am Lenker befestigt werden, kann der Rasenmäher durch das zusätzliche Gewicht umkippen. Personen können verletzt werden und Sachschaden kann entstehen.
  - ▶ Keine Gegenstände am Lenker befestigen.

## **▲ GEFAHR**

- Falls in der Umgebung von spannungsführenden Leitungen gearbeitet wird, kann das Messer mit den spannungsführenden Leitungen in Kontakt kommen und diese beschädigen. Der Benutzer kann schwer verletzt oder getötet werden.
  - ▶ Nicht in der Umgebung von spannungsführenden Leitungen arbeiten.
- Falls bei einem Gewitter gearbeitet wird, kann der Benutzer vom Blitz getroffen werden. Der Benutzer kann schwer verletzt oder getötet werden.
  - ▶ Falls es gewittert: Nicht arbeiten.
- Der Fahrtrieb schaltet sich bei Überlast beim Arbeiten an steilen Hängen ab. Dies führt dazu, dass der Benutzer spontan eine größere Schiebekraft aufwenden muss und dadurch die Kontrolle über den Rasenmäher verlieren kann. Der Rasenmäher kann aufgrund seines Eigengewichts in Richtung Benutzer rollen.
  - ▶ Quer zum Hang mähen. Auf sicheren Stand achten, um die Kontrolle über den Rasenmäher jederzeit zu behalten.

## **4.8 Transportieren**

### **4.8.1 Rasenmäher**

## **▲ WARNUNG**

- Während des Transports kann der Rasenmäher umkippen oder sich bewegen. Personen können verletzt werden und Sachschaden kann entstehen.



- ▶ Akku herausnehmen.

- ▶ Rasenmäher mit Spanngurten, Riemen oder einem Netz so sichern, dass er nicht umkippen und sich nicht bewegen kann.
- Falls während des Transports mit ausgeschaltetem Fahrtrieb der Akku eingesetzt ist, kann der Fahrtrieb unbeabsichtigt eingeschaltet werden und der Rasenmäher setzt sich in Bewegung. Personen können schwer verletzt werden und Sachschaden kann entstehen.



- ▶ Akku herausnehmen.

### **4.8.2 Akku**

## **▲ WARNUNG**

- Der Akku ist nicht gegen alle Umgebungseinflüsse geschützt. Falls der Akku bestimmten Umgebungseinflüssen ausgesetzt ist, kann der Akku beschädigt werden und Sachschaden kann entstehen.
  - ▶ Einen beschädigten Akku nicht transportieren.
- Während des Transports kann der Akku umkippen oder sich bewegen. Personen können verletzt werden und Sachschaden kann entstehen.
  - ▶ Akku in der Verpackung so verpacken, dass er sich nicht bewegen kann.
  - ▶ Verpackung so sichern, dass sie sich nicht bewegen kann.

## **4.9 Aufbewahren**

### **4.9.1 Rasenmäher**

## **▲ WARNUNG**

- Kinder können die Gefahren des Rasenmähers nicht erkennen und nicht einschätzen. Kinder können schwer verletzt werden.
  - ▶ Akku herausnehmen.
- ▶ Rasenmäher außerhalb der Reichweite von Kindern aufbewahren.
- Die elektrischen Kontakte an dem Rasenmäher und metallische Bauteile können durch Feuchtigkeit korrodieren. Der Rasenmäher kann beschädigt werden.







- ▶ Akku herausnehmen.

- ▶ Rasenmäher sauber und trocken aufbewahren.
- Falls während der Aufbewahrung der Akku eingesetzt ist, können das Messer und der Fahrtrieb unbeabsichtigt eingeschaltet werden. Personen können schwer verletzt werden und Sachschaden kann entstehen.



- ▶ Akku herausnehmen.

- Falls der Rasenmäher auf abschüssigen Flächen aufbewahrt wird, kann er unbeabsichtigt davonrollen. Personen können verletzt werden und Sachschaden kann entstehen.
  - ▶ Rasenmäher nur auf ebenen Flächen aufbewahren.

#### 4.9.2 Akku

### ⚠ WARNUNG

- Kinder können die Gefahren des Akkus nicht erkennen und nicht einschätzen. Kinder können schwer verletzt werden.
  - ▶ Akku außerhalb der Reichweite von Kindern aufbewahren.
- Der Akku ist nicht gegen alle Umgebungseinflüsse geschützt. Falls der Akku bestimmten Umgebungseinflüssen ausgesetzt ist, kann der Akku irreparabel beschädigt werden.
  - ▶ Akku sauber und trocken aufbewahren.
  - ▶ Akku in einem geschlossenen Raum aufbewahren.
  - ▶ Akku getrennt vom Rasenmäher aufbewahren.
  - ▶ Falls der Akku im Ladegerät aufbewahrt wird: Netzstecker ziehen und den Akku mit einem Ladezustand zwischen 40 % und 60 % (2 grün leuchtende LEDs) aufbewahren.
  - ▶ Akku nicht außerhalb der angegebenen Temperaturgrenzen aufbewahren, 21.4.

## 4.10 Reinigen, Warten und Reparieren

### ⚠ WARNUNG

- Falls während der Reinigung, Wartung oder Reparatur der Akku eingesetzt ist, kann das Messer unbeabsichtigt eingeschaltet werden. Personen können schwer verletzt werden und Sachschaden kann entstehen.



- ▶ Akku herausnehmen.

- Falls während der Reinigung, Wartung und Reparatur der Akku eingesetzt ist, kann der Fahrtrieb unbeabsichtigt eingeschaltet werden und der Rasenmäher setzt sich in Bewegung. Personen können schwer verletzt werden und Sachschaden kann entstehen.



- ▶ Akku herausnehmen.

- Scharfe Reinigungsmittel, das Reinigen mit einem Wasserstrahl oder spitzen Gegenständen können den Rasenmäher, das Messer und den Akku beschädigen. Falls der Rasenmäher, das Messer und der Akku nicht richtig gereinigt werden, können Bauteile nicht mehr richtig funktionieren und Sicherheitseinrichtungen außer Kraft gesetzt werden. Personen können schwer verletzt werden.



















- ▶ Rasenmäher, Messer und Akku so reinigen, wie es in dieser Gebrauchsanleitung beschrieben ist.
- Falls der Rasenmäher, das Messer oder der Akku nicht richtig gewartet oder repariert werden, können Bauteile nicht mehr richtig funktionieren und Sicherheitseinrichtungen außer Kraft gesetzt werden. Personen können schwer verletzt oder getötet werden.
  - ▶ Rasenmäher und Akku nicht selbst warten oder reparieren.
  - ▶ Falls der Rasenmäher oder der Akku gewartet oder repariert werden müssen: Einen STIHL Fachhändler aufsuchen.
  - ▶ Messer so warten, wie es in dieser Gebrauchsanleitung beschrieben ist.
- Während der Reinigung, Wartung oder Reparatur des Messers kann der Benutzer sich an scharfen Schneidkanten schneiden. Der Benutzer kann verletzt werden.
  - ▶ Schutzhandschuhe tragen.
- Während des Schärfens kann das Messer heiß werden. Der Benutzer kann sich verbrennen.
  - ▶ Warten, bis das Messer abgekühlt ist.
  - ▶ Schutzhandschuhe tragen.
- Das Messer am Rasenmäher ist auch bei ausgeschaltetem Motor beweglich. Während der Wartung des Messers kann der Benutzer durch das bewegliche Messer verletzt werden.
  - ▶ Vorsichtig arbeiten.
  - ▶ Schutzhandschuhe tragen.

- Das Messer am Rasenmäher ist beweglich. Während der Wartung des Messers kann der Benutzer die Finger zwischen dem beweglichen Messer und feststehenden Teilen des Rasenmähers einklemmen.
  - ▶ Vorsichtig arbeiten.
  - ▶ Schutzhandschuhe tragen.

## 5 Rasenmäher einsatzbereit machen

### 5.1 Rasenmäher einsatzbereit machen

Vor jedem Arbeitsbeginn müssen folgende Schritte durchgeführt werden:

- ▶ Verpackungsmaterial und Transportsicherungen entfernen.
- ▶ Sicherstellen, dass sich folgende Bauteile im sicherheitsgerechten Zustand befinden:
  - Rasenmäher,  4.6.1.
  - Messer,  4.6.2.
  - Akku,  4.6.3.
- ▶ Akku prüfen,  12.3.
- ▶ Akku vollständig laden,  6.1.
- ▶ Rasenmäher reinigen,  17.2.
- ▶ Messer prüfen,  12.2.
- ▶ Lenker aufklappen,  9.1.
- ▶ Lenker einstellen,  9.3.
- ▶ Falls gemäht wird und das Gras im Grasfangkorb aufgefangen werden soll:
  - ▶ Verlängerung aushängen,  8.2.2.
  - ▶ Mulchklappe öffnen,  13.5.1.
  - ▶ Grasfangkorb einhängen,  8.1.2.
- ▶ Falls gemäht wird und das Gras seitlich auf den Boden geführt werden soll:
  - ▶ Mulchklappe schließen,  13.5.2.
  - ▶ Verlängerung einhängen,  8.2.1.
- ▶ Falls gemulcht wird:
  - ▶ Mulchklappe schließen,  13.5.2.
  - ▶ Verlängerung aushängen,  8.2.2.
- ▶ Schnitthöhe einstellen,  13.2.
- ▶ Bedienelemente prüfen,  12.1.
- ▶ Falls die Schritte nicht durchgeführt werden können: Rasenmäher nicht verwenden und einen STIHL Fachhändler aufsuchen.

### 5.2 Akku mit einer Bluetooth®-Funkschnittstelle mit der STIHL connected App verbinden

- ▶ Bluetooth®-Funkschnittstelle am mobilen Endgerät aktivieren.

- ▶ Bluetooth®-Funkschnittstelle am Akku aktivieren,  7.
- ▶ STIHL connected App aus dem App Store auf das mobile Endgerät herunterladen und Account erstellen.
- ▶ STIHL connected App öffnen und anmelden.
- ▶ Akku in der STIHL connected App hinzufügen und den Anweisungen auf dem Bildschirm folgen.

Kontaktmöglichkeiten und weitere Informationen sind unter <https://support.stihl.com> oder in der STIHL connected App zu finden.

Die STIHL connected App ist marktabhängig verfügbar.

## 6 Akku laden und LEDs

### 6.1 Akku laden

Die Ladezeit hängt von verschiedenen Einflüssen ab, z. B. von der Temperatur des Akkus oder von der Umgebungstemperatur. Für eine optimale Leistungsfähigkeit die empfohlenen Temperaturbereiche beachten,  21.5. Die tatsächliche Ladezeit kann von der angegebenen Ladezeit abweichen. Die Ladezeit ist unter [www.stihl.com/charging-times](http://www.stihl.com/charging-times) angegeben.

- ▶ Akku so laden, wie es in der Gebrauchsanleitung Ladegerät STIHL AL 101, 301, 301-4, 500 beschrieben ist.

### 6.2 Ladezustand anzeigen

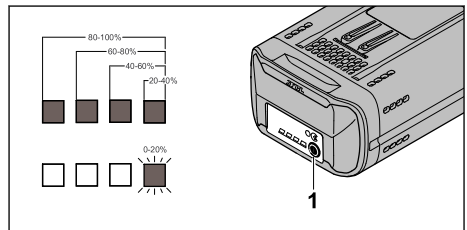

- ▶ Drucktaste (1) drücken. Die LEDs leuchten ca. 5 Sekunden lang grün und zeigen den Ladezustand an.
- ▶ Falls die rechte LED grün blinkt: Akku laden.

### 6.3 LEDs am Akku

Die LEDs können den Ladezustand des Akkus oder Störungen anzeigen. Die LEDs können grün oder rot leuchten oder blinken.

Falls die LEDs grün leuchten oder blinken, wird der Ladezustand angezeigt.

- ▶ Falls die LEDs rot leuchten oder blinken: Störungen beheben, 20.1.  
Im Rasenmäher oder im Akku besteht eine Störung.

## 7 Bluetooth®-Funkschnittstelle aktivieren und deaktivieren

### 7.1 Bluetooth®-Funkschnittstelle aktivieren

- ▶ Falls der Akku eine Bluetooth®-Funkschnittstelle hat: Drucktaste drücken und solange gedrückt halten bis die LED „BLUETOOTH“ neben dem Symbol  für ca. 3 Sekunden blau leuchtet.  
Die Bluetooth®-Funkschnittstelle am Akku ist aktiviert.

### 7.2 Bluetooth®-Funkschnittstelle deaktivieren

- ▶ Falls der Akku eine Bluetooth®-Funkschnittstelle hat: Drucktaste drücken und solange gedrückt halten bis die LED „BLUETOOTH“ neben dem Symbol  sechsmal blau blinkt.  
Die Bluetooth®-Funkschnittstelle am Akku ist deaktiviert.

## 8 Rasenmäher zusammenbauen

### 8.1 Grasfangkorb zusammenbauen, einhängen und aushängen

#### 8.1.1 Grasfangkorb zusammenbauen

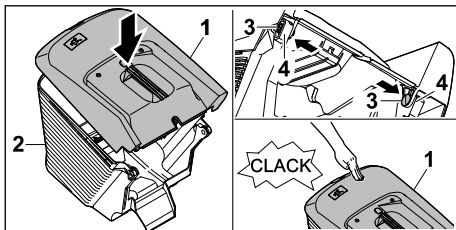

- ▶ Grasfangkorb-Oberteil (1) auf Grasfangkorb-Unterteil (2) aufsetzen
- ▶ Bolzen (3) von innen durch die Öffnungen (4) drücken.
- ▶ Grasfangkorb-Oberteil (1) nach unten drücken.  
Das Grasfangkorb-Oberteil rastet hörbar ein.

### 8.1.2 Grasfangkorb einhängen

- ▶ Rasenmäher ausschalten.
- ▶ Rasenmäher auf eine ebene Fläche stellen.

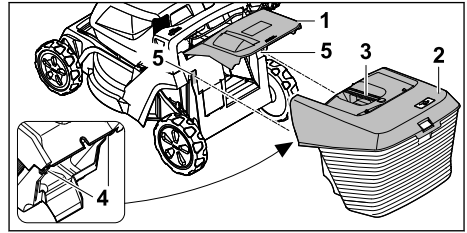

- ▶ Auswurfklappe (1) öffnen und halten.
- ▶ Grasfangkorb (2) am Griff (3) greifen und von oben mit den Haken (4) in die Aufnahmen (5) einhängen.
- ▶ Auswurfklappe (1) auf dem Grasfangkorb (2) ablegen.

### 8.1.3 Grasfangkorb aushängen

- ▶ Rasenmäher ausschalten.
- ▶ Rasenmäher auf eine ebene Fläche stellen.
- ▶ Auswurfklappe öffnen und halten.
- ▶ Grasfangkorb am Griff nach oben abnehmen.
- ▶ Auswurfklappe schließen.

## 8.2 Verlängerung einhängen und aushängen

### 8.2.1 Verlängerung einhängen

- ▶ Rasenmäher ausschalten und Akku herausnehmen.
- ▶ Rasenmäher auf eine ebene Fläche stellen.

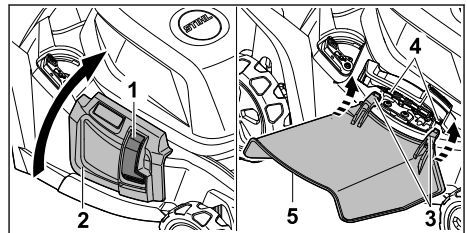

- ▶ Verriegelung (1) drücken und gedrückt halten.
- ▶ Seitenauswurfklappe (2) öffnen und halten.
- ▶ Beide Haken (3) von unten an der Achse (4) einhängen.
- ▶ Seitenauswurfklappe (2) auf der Verlängerung (5) ablegen.

### 8.2.2 Verlängerung aushängen

- ▶ Rasenmäher ausschalten und Akku herausnehmen.
- ▶ Rasenmäher auf eine ebene Fläche stellen.

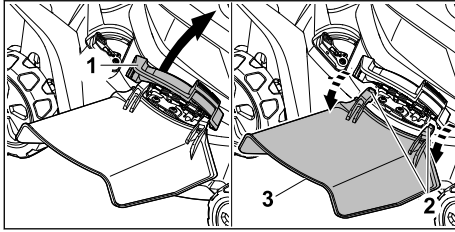

- ▶ Seitenauswurfklappe (1) öffnen und halten.
- ▶ Beide Haken (2) aushängen.
- ▶ Verlängerung (3) nach oben klappen und abnehmen.
- ▶ Seitenauswurfklappe (1) schließen.

## 9 Rasenmäher für den Benutzer einstellen

### 9.1 Lenker aufklappen

- ▶ Rasenmäher ausschalten und Akku herausnehmen.
- ▶ Rasenmäher auf eine ebene Fläche stellen.

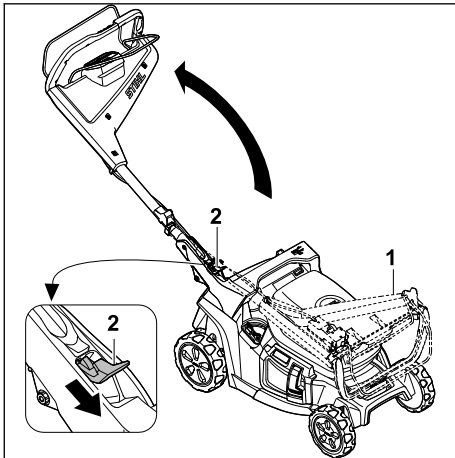

- ▶ Lenker (1) festhalten.
  - ▶ Hebel (2) nach unten drücken und halten.
  - ▶ Lenker (1) aufklappen.
  - ▶ Hebel (2) loslassen.
- Der Lenker rastet hörbar ein.

### 9.2 Lenker zusammenklappen

Der Lenker kann zum platzsparenden Transportieren oder Aufbewahren zusammengeklappt werden.

- ▶ Rasenmäher ausschalten und Akku herausnehmen.
- ▶ Rasenmäher auf eine ebene Fläche stellen.

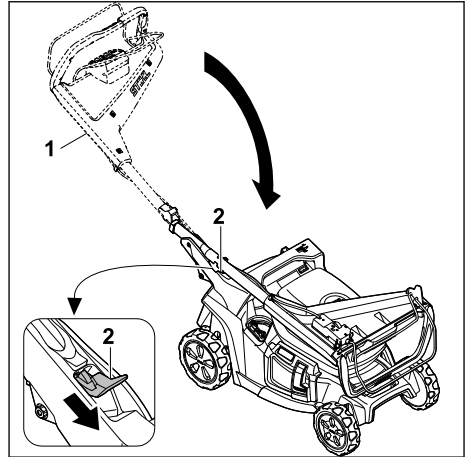

- ▶ Lenker (1) festhalten.
  - ▶ Hebel (2) nach unten drücken und halten.
  - ▶ Lenker (1) zusammenklappen.
  - ▶ Hebel (2) loslassen.
- Der Lenker rastet hörbar ein.

### 9.3 Lenker einstellen

- ▶ Rasenmäher ausschalten und Akku herausnehmen.
- ▶ Rasenmäher auf eine ebene Fläche stellen.

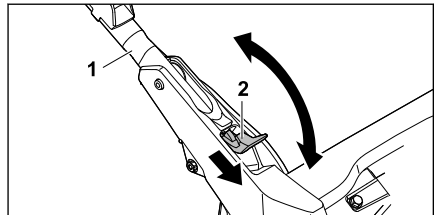

- ▶ Lenker (1) festhalten.
- ▶ Hebel (2) nach unten drücken und halten.
- ▶ Lenker (1) in die gewünschte Position stellen und darauf achten, dass der Lenker wieder vollständig einrastet.
- ▶ Hebel (2) loslassen.

## 10 Akku einsetzen und herausnehmen

### 10.1 Akku einsetzen

Der Rasenmäher kann mit zwei Akkus betrieben werden. Sobald ein Akku leer ist, wird automatisch auf den Akku im anderen Akku-Schacht umgeschaltet.

- ▶ Rasenmäher auf eine ebene Fläche stellen.

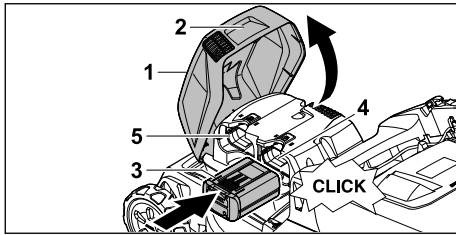

- ▶ Klappe (1) am Griff (2) greifen, bis zum Anschlag öffnen und halten.
- ▶ Akku (3) bis zum Anschlag in Akku-Schacht 1 (4) oder Akku-Schacht 2 (5) drücken.  
Der Akku (3) rastet mit einem Klick ein und ist verriegelt.
- ▶ Falls ein zweiter Akku mitgeführt werden soll: Akku in den anderen Akku-Schacht (4 oder 5) einsetzen.  
Der Akku rastet mit einem Klick ein und ist verriegelt.
- ▶ Klappe (1) schließen.

## 10.2 Akku herausnehmen

- ▶ Rasenmäher auf eine ebene Fläche stellen.

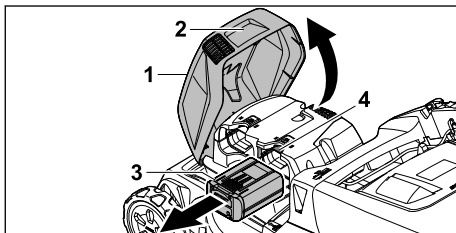

- ▶ Klappe (1) am Griff (2) greifen, bis zum Anschlag öffnen und halten.
- ▶ Akku (3) festhalten und Sperrhebel (4) drücken.  
Der Akku ist entriegelt.
- ▶ Akku (3) herausnehmen.
- ▶ Klappe (1) schließen.

# 11 Rasenmäher einschalten und ausschalten

## 11.1 Rasenmäher aktivieren

- ▶ Rasenmäher auf eine ebene Fläche stellen.

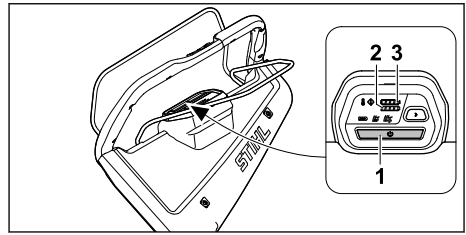

- ▶ Aktivierungstaste (1) drücken.  
Der Rasenmäher ist aktiviert.  
Nach drei Sekunden leuchtet die Anzeige des voreingestellten Mähmodus.  
Die LEDs (2,3) zeigen den Ladezustand der Akkus in Akku-Schacht 1 und 2 an.  
Nach fünf Minuten ohne weitere Aktivität wechselt der Rasenmäher in den Schlafmodus.

## 11.2 Messer einschalten und ausschalten

### 11.2.1 Messer einschalten

- ▶ Rasenmäher auf eine ebene Fläche stellen.

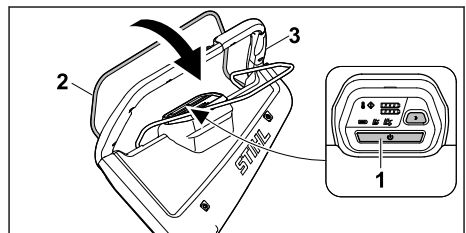





- ▶ Aktivierungstaste (1) drücken.
- ▶ Innerhalb von drei Sekunden Schaltbügel für Mähbetrieb (2) mit der linken Hand vollständig in Richtung des Lenkers (3) ziehen und so halten, dass der Daumen den Lenker (3) umschließt.  
Das Messer dreht sich.
- ▶ Lenker (3) und Schaltbügel für Mähbetrieb (2) mit der rechten Hand so festhalten, dass der Daumen den Lenker (3) umschließt.

### 11.2.2 Messer ausschalten

- ▶ Schaltbügel für Mähbetrieb loslassen.
- ▶ Warten, bis sich das Messer nicht mehr dreht.
- ▶ Falls sich das Messer weiter dreht: Akku herausnehmen und einen STIHL Fachhändler aufsuchen.  
Der Rasenmäher ist defekt.

## 11.3 Fahrtrieb einschalten und ausschalten

### 11.3.1 Fahrtrieb einschalten

Mit den Tasten  und  am Lenker kann die Fahrgeschwindigkeit in 5 Stufen vorgewählt werden. Durch Drücken der Taste  wird die Fahrgeschwindigkeit erhöht, durch Drücken der Taste  wird sie verringert. Die LEDs am Bedienelement zeigen die voreingestellte Fahrgeschwindigkeit an. Falls keine LED leuchtet, ist der Fahrtrieb ausgeschaltet.

Mit dem Schaltbügel für Fahrtrieb kann die Geschwindigkeit stufenlos von 2,0 km/h bis zur vorgewählten Maximalgeschwindigkeit geregelt werden. Je weiter der Schaltbügel für Fahrtrieb in Richtung Lenker gezogen wird, desto höher ist die Geschwindigkeit,  21.1.

Die eingestellte Geschwindigkeit beeinflusst die Akkulaufzeit. Je niedriger die Geschwindigkeit, umso länger ist die Akkulaufzeit.

- ▶ Rasenmäher auf eine ebene Fläche stellen.
- ▶ Rasenmäher aktivieren.
- ▶ Messer einschalten.

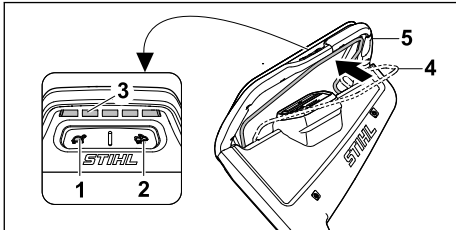

- ▶ Mit den Tasten (1) und (2) die gewünschte Fahrgeschwindigkeit einstellen. Die voreingestellte Fahrgeschwindigkeit kann an den LEDs (3) abgelesen werden.
- ▶ Schaltbügel für Fahrtrieb (4) mit der linken Hand in Richtung des Lenkers (5) ziehen und so halten, dass der Daumen den Lenker (5) umschließt. Der Rasenmäher setzt sich in Bewegung.

### 11.3.2 Fahrtrieb ausschalten

- ▶ Schaltbügel für Fahrtrieb loslassen.
- ▶ Warten, bis der Rasenmäher stehen bleibt.
- ▶ Falls der Rasenmäher weiter fährt: Akku herausnehmen und einen STIHL Fachhändler aufsuchen. Der Rasenmäher ist defekt.

## 12 Rasenmäher prüfen

### 12.1 Bedienungselemente prüfen

#### Schaltbügel für Mähbetrieb

- ▶ Akku herausnehmen.
- ▶ Schaltbügel für Mähbetrieb vollständig in Richtung des Lenkers ziehen und wieder loslassen.
- ▶ Falls der Schaltbügel für Mähbetrieb schwergängig ist oder nicht in die Ausgangsposition zurückfedert: Rasenmäher nicht verwenden und einen STIHL Fachhändler aufsuchen. Der Schaltbügel für Mähbetrieb ist defekt.

#### Schaltbügel für Fahrtrieb

- ▶ Akku herausnehmen.
- ▶ Schaltbügel für Fahrtrieb vollständig in Richtung des Lenkers ziehen und wieder loslassen.
- ▶ Falls der Schaltbügel für Fahrtrieb schwergängig ist oder nicht in die Ausgangsposition zurückfedert: Rasenmäher nicht verwenden und einen STIHL Fachhändler aufsuchen. Der Schaltbügel für Fahrtrieb ist defekt.

#### Messer einschalten

- ▶ Akku einsetzen.
- ▶ Rasenmäher aktivieren.
- ▶ Schaltbügel für Mähbetrieb innerhalb von drei Sekunden mit der linken Hand vollständig in Richtung des Lenkers ziehen und so halten, dass der Daumen den Lenker umschließt. Das Messer dreht sich.
- ▶ Schaltbügel für Mähbetrieb loslassen. Das Messer dreht sich nach kurzer Zeit nicht mehr.
- ▶ Falls sich das Messer weiter dreht: Akku herausnehmen und einen STIHL Fachhändler aufsuchen. Der Rasenmäher ist defekt.

#### Fahrtrieb einschalten



- ▶ Akku einsetzen.
- ▶ Rasenmäher aktivieren.
- ▶ Fahrgeschwindigkeit einstellen.
- ▶ Schaltbügel für Fahrtrieb vollständig in Richtung des Lenkers ziehen und so halten, dass der Daumen den Lenker umschließt. Der Rasenmäher setzt sich in Bewegung.
- ▶ Schaltbügel für Fahrtrieb loslassen. Der Rasenmäher bleibt stehen.
- ▶ Falls der Rasenmäher weiter fährt: Akku herausnehmen und einen STIHL Fachhändler aufsuchen. Der Rasenmäher ist defekt.

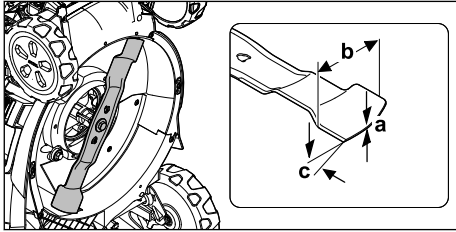

## 12.2 Messer prüfen

- ▶ Rasenmäher ausschalten und Akku herausnehmen.
- ▶ Rasenmäher aufstellen,  17.1.



- ▶ Folgendes messen:
  - Stärke a
  - Breite b
  - Schärfwinkel c
- ▶ Falls die Mindeststärke oder die Mindestbreite unterschritten ist: Messer ersetzen,  21.2.
- ▶ Falls der Schärfwinkel nicht eingehalten ist: Messer schärfen,  21.2.
- ▶ Falls Unklarheiten bestehen: Einen STIHL Fachhändler aufsuchen.

## 12.3 Akku prüfen

- ▶ Drucktaste am Akku drücken. Die LEDs leuchten oder blinken.
- ▶ Falls die LEDs nicht leuchten oder blinken: Akku nicht verwenden und einen STIHL Fachhändler aufsuchen. Im Akku besteht eine Störung.

# 13 Mit dem Rasenmäher arbeiten

## 13.1 Rasenmäher halten und führen

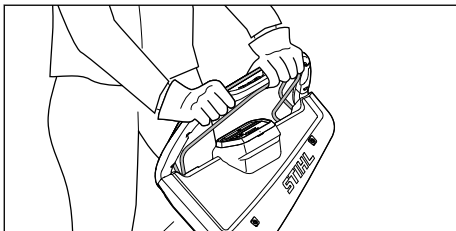

- ▶ Lenker mit beiden Händen so festhalten, dass die Daumen den Lenker umschließen.

## 13.2 Schnitthöhe einstellen

Es können 7 Schnitthöhen eingestellt werden:

- 20 mm = Position 1
- 30 mm = Position 2
- 40 mm = Position 3
- 55 mm = Position 4

- 70 mm = Position 5
- 85 mm = Position 6
- 100 mm = Position 7

Die Positionen sind auf dem Rasenmäher angegeben.

## Schnitthöhe einstellen

- ▶ Rasenmäher ausschalten. Das Messer darf sich nicht drehen.
- ▶ Rasenmäher auf eine ebene Fläche stellen.

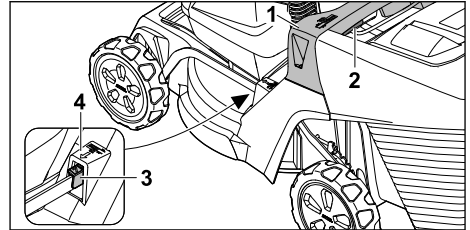

- ▶ Rasenmäher am Griff (1) festhalten.
- ▶ Hebel (2) drücken und halten.
- ▶ Rasenmäher durch Anheben und Absenken in die gewünschte Position stellen. Die aktuelle Schnitthöhe kann an der Schnitthöhenanzeige (3) mit Hilfe der Markierung (4) abgelesen werden.
- ▶ Hebel (2) loslassen. Der Rasenmäher rastet ein.

## 13.3 Mähen und mulchen

Der Rasenmäher ist mit einem Multimesser ausgestattet und kann zum Mähen oder Mulchen verwendet werden.

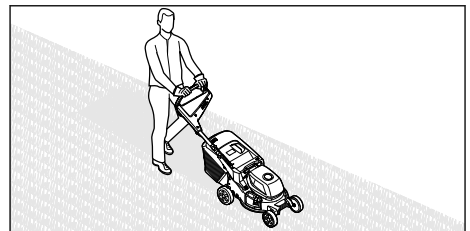

- ▶ Falls mit eingeschaltetem Fahrtrieb gearbeitet wird: Rasenmäher kontrolliert vorwärts fahren.
- ▶ Falls mit ausgeschaltetem Fahrtrieb gearbeitet wird: Rasenmäher langsam und kontrolliert vorwärts schieben.

- ▶ Falls während des Mähens ein Fremdkörper getroffen wird und das Messer blockiert ist:
  - ▶ Rasenmäher ausschalten und Akku herausnehmen.
  - ▶ Sicherstellen, dass alle beweglichen Teile zum vollständigen Stillstand gekommen sind.
  - ▶ Rasenmäher prüfen.
  - ▶ Falls Reparaturen erforderlich sind: Einen STIHL Fachhändler aufsuchen.
- ▶ Falls der Rasenmäher anfängt, stark zu vibrieren:
  - ▶ Rasenmäher ausschalten und Akku herausnehmen.
  - ▶ Rasenmäher prüfen.
  - ▶ Prüfen, ob alle Muttern, Bolzen und Schrauben fest angezogen sind.
  - ▶ Falls Reparaturen erforderlich sind: Einen STIHL Fachhändler aufsuchen.

Für eine optimale Leistungsfähigkeit die empfohlenen Temperaturbereiche beachten,  21.5.

## 13.4 Mähmodi

### 13.4.1 Mähmodus auswählen

Es können drei Mähmodi ausgewählt werden. Die Auswahl erfolgt über die Bedieneinheit.

- ECO-Modus
- Standard-Modus
- AUTO-BOOST-Modus

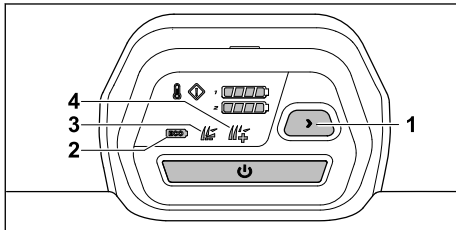

- ▶ Rasenmäher aktivieren.
- ▶ Durch Drücken der Taste (1) den gewünschten Mähmodus auswählen. Der aktuelle Modus (2, 3, 4) wird angezeigt.

### ECO-Modus

Wenn der ECO-Modus eingeschaltet ist, erkennt der Rasenmäher die aktuellen Arbeitsbedingungen und stellt die passende Drehzahl des Messers automatisch ein.

Die Akku-Laufzeit kann dadurch verlängert werden.

### Standard-Modus

Wenn der Standard-Modus eingeschaltet ist, mäht der Rasenmäher mit gleichbleibender Drehzahl des Messers.

### AUTO-BOOST-Modus

Wenn der AUTO-BOOST-Modus eingeschaltet ist, steht dem Rasenmäher kurzzeitig eine höhere Leistung zur Verfügung, zum Beispiel um höheres und dichteres Gras zu mähen.

Der AUTO-BOOST-Modus beeinflusst die Akku-Laufzeit. Bei drohender Überhitzung, schaltet der Rasenmäher automatisch in den Standard-Modus.

## 13.5 Mulchklappe öffnen und schließen

### 13.5.1 Mulchklappe öffnen

- ▶ Rasenmäher ausschalten.
- ▶ Rasenmäher auf eine ebene Fläche stellen.

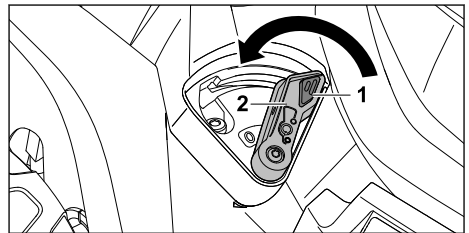

- ▶ Verriegelung (1) drücken und gedrückt halten.
- ▶ Hebel (2) in Position 0 stellen. Die Mulchklappe ist geöffnet.
- ▶ Verriegelung (1) loslassen.

### 13.5.2 Mulchklappe schließen

- ▶ Rasenmäher ausschalten.
- ▶ Rasenmäher auf eine ebene Fläche stellen.

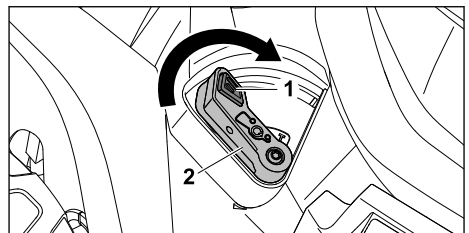

- ▶ Verriegelung (1) drücken und gedrückt halten.
- ▶ Hebel (2) in Position I stellen. Die Mulchklappe ist geschlossen.
- ▶ Verriegelung (1) loslassen.



## 13.6 Grasfangkorb entleeren

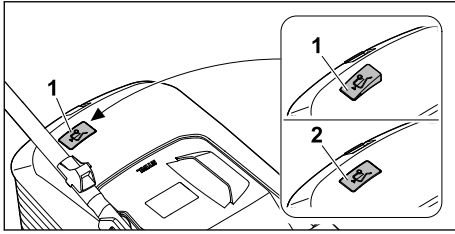

Der vom Messer erzeugte Luftstrom hebt die Füllstandsanzeige (1) an. Ist der Grasfangkorb gefüllt, stoppt der Luftstrom. Ist der Luftstrom zu gering, fällt die Füllstandsanzeige (2) in den Ruhezustand zurück. Dies ist ein Hinweis den Grasfangkorb zu entleeren.

Die uneingeschränkte Funktion der Füllstandsanzeige ist nur bei optimalem Luftstrom gegeben. Äußere Einflüsse wie nasses, dichtes oder hohes Gras, niedrige Schnittstufen, Verschmutzung oder Ähnliches können den Luftstrom und die Funktion der Füllstandsanzeige beeinträchtigen.

- ▶ Falls die Füllstandsanzeige in den Ruhezustand zurückfällt: Grasfangkorb entleeren.
- ▶ Rasenmäher ausschalten.
- ▶ Grasfangkorb aushängen.

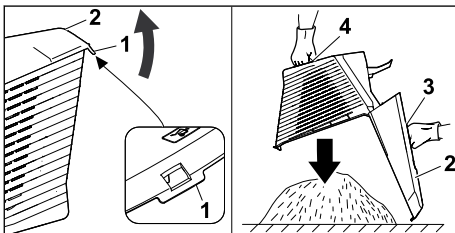

- ▶ Verschlusslasche (1) öffnen.
- ▶ Grasfangkorbberteil (2) am Griff (3) aufklappen und halten.
- ▶ Mit der zweiten Hand am unteren Haltegriff (4) festhalten.
- ▶ Grasfangkorb entleeren.
- ▶ Grasfangkorb zuklappen.
- ▶ Grasfangkorb einhängen.

## 14 Nach dem Arbeiten

### 14.1 Nach dem Arbeiten

- ▶ Rasenmäher ausschalten und Akku herausnehmen.
- ▶ Falls der Rasenmäher nass ist: Rasenmäher trocknen lassen.

- ▶ Falls der Akku nass oder feucht ist: Akku trocknen lassen, 21.5.
- ▶ Rasenmäher reinigen.
- ▶ Akku reinigen.

## 15 Transportieren

### 15.1 Rasenmäher transportieren

- ▶ Falls der Rasenmäher von und zu der zu mähenden Fläche bewegt wird:
  - ▶ Rasenmäher ausschalten.
  - Das Messer darf sich nicht drehen.
  - ▶ Akku herausnehmen.
- ▶ Falls der Rasenmäher zum Transport über andere Flächen als Gras angekippt werden muss:
  - ▶ Rasenmäher ausschalten.
  - Das Messer darf sich nicht drehen.
  - ▶ Akku herausnehmen.

#### Rasenmäher schieben

- ▶ Rasenmäher langsam und kontrolliert vorwärts schieben.

#### Rasenmäher tragen

- ▶ Rasenmäher ausschalten.
- ▶ Akku herausnehmen.
- ▶ Schutzhandschuhe tragen.
- ▶ Grasfangkorb aushängen.
- ▶ Verlängerung aushängen.

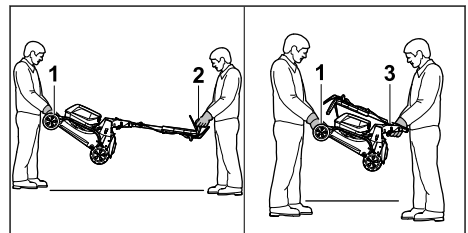

- ▶ Falls der Rasenmäher mit ausgeklapptem Lenker getragen wird:
  - ▶ Rasenmäher von einer Person mit beiden Händen am Transportgriff (1) festhalten und von einer anderen Person mit beiden Händen am Lenker (2) festhalten.
  - ▶ Rasenmäher zu zweit anheben und tragen.
- ▶ Falls der Rasenmäher mit zusammengeklapptem Lenker getragen wird:
  - ▶ Lenker zusammenklappen, 9.2.
  - ▶ Rasenmäher von einer Person mit beiden Händen am Transportgriff (1) festhalten und von einer anderen Person mit beiden Händen am Griff (3) festhalten.
  - ▶ Rasenmäher zu zweit anheben und tragen.

### Rasenmäher in einem Fahrzeug transportieren

- ▶ Rasenmäher stehend so sichern, dass der Rasenmäher nicht umkippt und sich nicht bewegen kann.

## 15.2 Akku transportieren

- ▶ Rasenmäher ausschalten und Akku herausnehmen.
- ▶ Sicherstellen, dass der Akku im sicherheitsgerechten Zustand ist.
- ▶ Akku so verpacken, dass er sich in der Verpackung nicht bewegen kann.
- ▶ Verpackung so sichern, dass sie sich nicht bewegen kann.

Der Akku unterliegt den Anforderungen zum Transport gefährlicher Güter. Der Akku ist als UN 3480 (Lithium-Ionen-Batterien) eingestuft und wurde gemäß UN Handbuch Prüfungen und Kriterien Teil III, Unterabschnitt 38.3 geprüft.

Die Transportvorschriften sind unter [www.stihl.com/safety-data-sheets](http://www.stihl.com/safety-data-sheets) angegeben.

## 16 Aufbewahren

### 16.1 Rasenmäher aufbewahren

- ▶ Rasenmäher ausschalten und Akku herausnehmen.
- ▶ Rasenmäher abkühlen lassen.
- ▶ Grasfangkorb leeren.
- ▶ Rasenmäher so aufbewahren, dass folgende Bedingungen erfüllt sind:
  - Der Rasenmäher ist außerhalb der Reichweite von Kindern.
  - Der Rasenmäher ist sauber und trocken.
  - Der Rasenmäher kann nicht umkippen.
  - Der Rasenmäher kann nicht davonrollen.

### 16.2 Lagerposition

Der Rasenmäher kann zur platzsparenden Lagerung zusammengeklappt werden.

- ▶ Rasenmäher auf eine ebene Fläche stellen.
- ▶ Grasfangkorb aushängen.
- ▶ Schnitthöhe in höchste Stellung bringen.  13.2

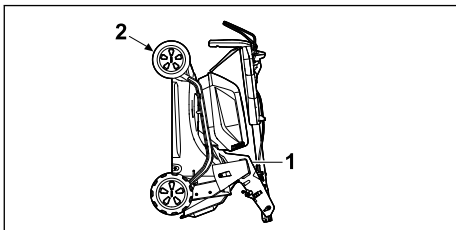

- ▶ Lenker zusammenklappen.  9.2
- ▶ Rasenmäher mit einer Hand am Griff (1) und mit der anderen Hand am Transportgriff (2) festhalten und nach hinten aufstellen.

## 16.3 Akku aufbewahren

STIHL empfiehlt, den Akku in einem Ladezustand zwischen 40 % und 60 % (2 grün leuchtende LEDs) aufzubewahren.



- ▶ Akku so aufbewahren, dass folgende Bedingungen erfüllt sind:
  - Der Akku ist außerhalb der Reichweite von Kindern.
  - Der Akku ist sauber und trocken.
  - Der Akku ist in einem geschlossenen Raum.
  - Der Akku ist getrennt vom Rasenmäher.
  - Falls der Akku im Ladegerät aufbewahrt wird: Netzstecker ziehen und den Akku mit einem Ladezustand zwischen 40 % und 60 % (2 grün leuchtende LEDs) aufbewahren.
  - Der Akku ist nicht außerhalb der angegebenen Temperaturgrenzen aufbewahrt,  21.4.

### HINWEIS

- Falls der Akku nicht so aufbewahrt wird, wie es in dieser Gebrauchsanleitung beschrieben ist, kann sich der Akku tiefentladen und dadurch irreparabel beschädigt werden.
  - ▶ Einen entladenen Akku vor dem Aufbewahren laden. STIHL empfiehlt den Akku in einem Ladezustand zwischen 40 % und 60 % (2 grün leuchtende LEDs) aufzubewahren.
  - ▶ Akku getrennt vom Rasenmäher aufbewahren.

## 17 Reinigen

### 17.1 Rasenmäher aufstellen

- ▶ Rasenmäher ausschalten und Akku herausnehmen.
- ▶ Rasenmäher auf eine ebene Fläche stellen.
- ▶ Grasfangkorb aushängen.
- ▶ Schnitthöhe in höchste Stellung bringen.  13.2
- ▶ Lenker in tiefste Stellung bringen,  9.3.

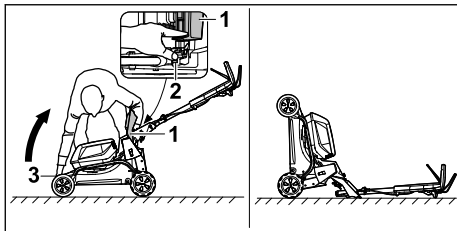

- ▶ Rechts neben das Gerät stellen.
- ▶ Auswurfklappe (1) öffnen und halten.
- ▶ Mit der linken Hand den Hebel (2) nach unten drücken und halten.
- ▶ Mit der rechten Hand den Rasenmäher am Transportgriff (3) festhalten und nach hinten aufstellen.

Der Rasenmäher steht stabil und kann gereinigt werden.

## 17.2 Rasenmäher reinigen

- ▶ Rasenmäher ausschalten und Akku herausnehmen.
- ▶ Rasenmäher mit einem feuchten Tuch reinigen.
- ▶ Auswurfkanal mit einer weichen Bürste oder einem feuchten Tuch reinigen.
- ▶ Fremdkörper aus dem Akku-Schacht entfernen und den Akku-Schacht mit einem feuchten Tuch reinigen.
- ▶ Elektrische Kontakte im Akku-Schacht mit einem Pinsel oder einer weichen Bürste reinigen.
- ▶ Lüftungsschlitze mit einem Pinsel reinigen.
- ▶ Rasenmäher aufstellen.
- ▶ Bereich um das Messer und das Messer mit einem Holzstab, einer weichen Bürste oder einem feuchten Tuch reinigen.

### HINWEIS

- Die Reinigung mit einem Hochdruckreiniger oder Strahlwasser kann das Gerät beschädigen.
  - ▶ Gerät nicht mit einem Hochdruckreiniger oder Strahlwasser reinigen.

## 17.3 Akku reinigen

- ▶ Akku mit einem feuchten Tuch reinigen.

# 18 Warten

## 18.1 Messer abbauen und anbauen

### 18.1.1 Messer abbauen

- ▶ Rasenmäher ausschalten und Akku herausnehmen.

- ▶ Rasenmäher aufstellen.

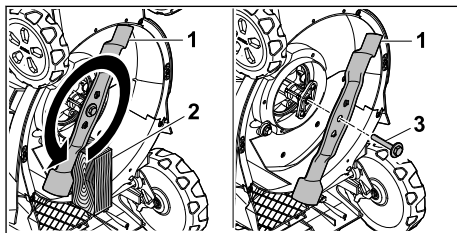

- ▶ Messer (1) mit einem Holzstück (2) blockieren.
- ▶ Schraube mit Scheibe (3) in Pfeilrichtung herausdrehen und abnehmen.
- ▶ Messer (1) abnehmen.
- ▶ Schraube mit Scheibe (3) entsorgen. Für den Anbau des Messers (1) eine neue Schraube mit Scheibe verwenden.

### 18.1.2 Messer anbauen

- ▶ Rasenmäher ausschalten und Akku herausnehmen.
- ▶ Rasenmäher aufstellen.

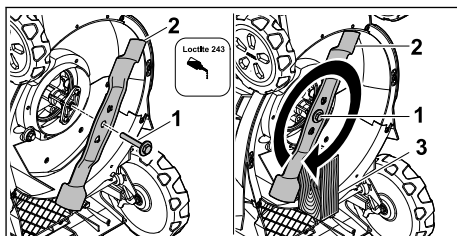

- ▶ Schraubensicherung Loctite 243 auf das Gewinde der Schraube mit Scheibe (1) auftragen.
- ▶ Messer (2) so ansetzen, dass die Erhebungen auf der Anlagefläche in die Aussparungen greifen.
- ▶ Schraube mit Scheibe (1) eindrehen.
- ▶ Messer (2) mit einem Holzstück (3) blockieren.
- ▶ Schraube mit Scheibe (1) mit 60 Nm anziehen

## 18.2 Messer schärfen und auswuchten

Es erfordert viel Übung, das Messer richtig zu schärfen und auszuwuchten.

STIHL empfiehlt, das Messer von einem STIHL Fachhändler schärfen und auswuchten zu lassen.

Die aktuellen Adressen der Fachhändler sind bei der jeweiligen STIHL Landesvertretung unter [www.stihl.com](http://www.stihl.com) zu finden.

**WARNUNG**

- Die Schneidkanten des Messers sind scharf. Der Benutzer kann sich schneiden.
    - ▶ Schutzhandschuhe tragen.
- 
- ▶ Rasenmäher ausschalten und Akku herausnehmen.
  - ▶ Rasenmäher aufstellen.
  - ▶ Messer abbauen.
  - ▶ Messer schärfen. Dabei den Schärfwinkel beachten und das Messer kühlen,  21.2. Das Messer darf während des Schärfens nicht blau anlaufen.
  - ▶ Messer anbauen.
  - ▶ Falls Unklarheiten bestehen: Einen STIHL Fachhändler aufsuchen.

**19 Reparieren****19.1 Rasenmäher reparieren**

Der Benutzer kann den Rasenmäher und das Messer nicht selbst reparieren.



- ▶ Falls der Rasenmäher oder das Messer beschädigt ist: Rasenmäher oder Messer nicht verwenden und einen STIHL Fachhändler aufsuchen.
- ▶ Falls Hinweisschilder unleserlich oder beschädigt sind: Hinweisschilder von einem STIHL Fachhändler ersetzen lassen.

**20 Störungen beheben****20.1 Störungen des Rasenmähers oder des Akkus beheben**

Störung	LEDs an der Bedieneinheit	LEDs am Akku	Ursache	Abhilfe
Der Rasenmäher erreicht nicht die gewohnte Leistung.	Anzeige Überhitzung leuchtet gelb.		Die Temperaturen an der Elektronik oder dem Motor sind zu hoch.	<ul style="list-style-type: none"> <li>▶ Rasenmäher abkühlen lassen.</li> <li>▶ Rasenmäher nicht zu oft in kurzer Zeit einschalten.</li> <li>▶ Falls mit eingeschaltetem Fahrtrieb gearbeitet wird: Fahrtrieb ausschalten.</li> <li>▶ Falls mit ausgeschaltetem Fahrtrieb gearbeitet wird: Langsamer vorwärts gehen.</li> <li>▶ Größere Schnitthöhe einstellen.</li> <li>▶ Niedrigeres Gras mähen.</li> </ul>
	Anzeige Überhitzung leuchtet rot.		Der Rasenmäher ist zu warm.	<ul style="list-style-type: none"> <li>▶ Rasenmäher schaltet sich automatisch ab.</li> <li>▶ Rasenmäher abkühlen lassen.</li> </ul>
Der Rasenmäher verliert im AUTO-BOOST-Modus an Leistung.	Anzeige AUTO-BOOST-Modus blinkt grün.		Die Akkus sind zu warm.	<ul style="list-style-type: none"> <li>▶ Rasenmäher schaltet automatisch in den Standard-Modus.</li> </ul>
Der Rasenmäher läuft beim Einschalten nicht an.	1 LED an der Ladezustandsanzeige blinkt grün.	1 LED blinkt grün.	Der Ladezustand des Akkus ist zu gering.	Akku laden.
	1 LED an der Ladezustandsanzeige leuchtet rot.	1 LED leuchtet rot.	Der Akku ist zu warm oder zu kalt.	<ul style="list-style-type: none"> <li>▶ Akku herausnehmen.</li> <li>▶ Akku abkühlen oder erwärmen lassen.</li> </ul>
	Anzeige Störung blinkt rot.	3 LEDs blinken rot.	In dem Rasenmäher besteht eine Störung.	<ul style="list-style-type: none"> <li>▶ Akku herausnehmen.</li> <li>▶ Elektrische Kontakte im Akku-Schacht 1 und Akku-Schacht 2 reinigen.</li> <li>▶ Akku einsetzen.</li> <li>▶ Rasenmäher einschalten.</li> </ul>

Störung	LEDs an der Bedieneinheit	LEDs am Akku	Ursache	Abhilfe
				<ul style="list-style-type: none"> <li>Falls weiterhin 3 LEDs rot blinken: Rasenmäher nicht verwenden und einen STIHL Fachhändler aufsuchen.</li> </ul>
	Anzeige Überhitzung leuchtet rot.	3 LEDs leuchten rot.	Der Rasenmäher ist zu warm.	<ul style="list-style-type: none"> <li>Akku herausnehmen.</li> <li>Rasenmäher abkühlen lassen.</li> </ul>
	3 LEDs an der Ladezustandsanzeige leuchten rot.	4 LEDs blinken rot.	Im Akku besteht eine Störung.	<ul style="list-style-type: none"> <li>Akku herausnehmen und erneut einsetzen.</li> <li>Rasenmäher einschalten.</li> <li>Falls weiterhin 4 LEDs rot blinken: Akku nicht verwenden und einen STIHL Fachhändler aufsuchen.</li> </ul>
			Die elektrische Verbindung zwischen dem Rasenmäher und dem Akku ist unterbrochen.	<ul style="list-style-type: none"> <li>Akku herausnehmen.</li> <li>Elektrische Kontakte im Akku-Schacht 1 und Akku-Schacht 2 reinigen.</li> <li>Akku einsetzen.</li> </ul>
	Alle LEDs an der Bedieneinheit blinken.		Die Kommunikation zur Bedieneinheit ist unterbrochen.	<ul style="list-style-type: none"> <li>Akku herausnehmen.</li> <li>Rasenmäher nicht verwenden und einen STIHL Fachhändler aufsuchen.</li> </ul>
			Der Rasenmäher oder der Akku sind feucht.	<ul style="list-style-type: none"> <li>Akku herausnehmen.</li> <li>Rasenmäher reinigen.</li> <li>Rasenmäher oder Akku trocknen lassen,  21.5.</li> </ul>
			Der Widerstand an den Messern ist zu groß.	<ul style="list-style-type: none"> <li>Falls mit eingeschaltetem Fahrtrieb gearbeitet wird: Fahrtrieb ausschalten.</li> <li>Falls mit ausgeschaltetem Fahrtrieb gearbeitet wird: Langsamer vorwärts gehen.</li> <li>Größere Schnitthöhe einstellen.</li> <li>Rasenmäher in niedrigerem Gras einschalten.</li> </ul>
			Der Bereich um das Messer ist verstopft.	Rasenmäher reinigen.
Der Fahrtrieb funktioniert nicht.			Der Fahrtrieb ist ausgeschaltet.	Fahrgeschwindigkeit einstellen.
			Im Fahrtrieb besteht eine Störung.	<ul style="list-style-type: none"> <li>Akku herausnehmen und erneut einsetzen.</li> <li>Fahrtrieb einschalten.</li> <li>Falls weiterhin der Fahrtrieb nicht funktioniert: einen STIHL Fachhändler aufsuchen.</li> </ul>
Der Rasenmäher schaltet im Betrieb ab.	Anzeige Störung blinkt rot.	3 LEDs leuchten rot.	Der Rasenmäher ist zu warm.	<ul style="list-style-type: none"> <li>Akku herausnehmen.</li> <li>Rasenmäher abkühlen lassen.</li> <li>Rasenmäher reinigen.</li> </ul>
			Das Messer ist blockiert.	<ul style="list-style-type: none"> <li>Akku herausnehmen.</li> <li>Rasenmäher reinigen.</li> </ul>
			Es besteht eine elektrische Störung.	<ul style="list-style-type: none"> <li>Akku herausnehmen und erneut einsetzen.</li> </ul>

Störung	LEDs an der Bedieneinheit	LEDs am Akku	Ursache	Abhilfe
				► Rasenmäher einschalten.
	Anzeige Störung blinkt rot.		Der Fahrtrieb und das Messer schalten sich bei Überlast beim Arbeiten an steilen Hängen ab.	<ul style="list-style-type: none"> <li>► An steilen Hängen nicht mähen.</li> <li>► Schaltbügel für Fahrtrieb loslassen.</li> <li>► Rasenmäher auf eine ebene Fläche stellen.</li> <li>► Messer einschalten.</li> <li>► Fahrtrieb einschalten.</li> </ul>
Der Rasenmäher vibriert im Betrieb stark.			Die Schraube am Messer ist lose.	Schraube fest anziehen.
			Das Messer ist nicht richtig ausgewuchtet.	Messer schärfen und auswuchten.
Die Betriebszeit des Rasenmähers ist zu kurz.			Der Akku ist nicht vollständig geladen.	Akku laden.
			Die Lebensdauer des Akkus ist überschritten.	Akku ersetzen.
			Der Bereich um das Messer ist verstopft.	Rasenmäher reinigen.
			Das Messer ist stumpf oder verschlissen.	Messer schärfen und auswuchten.
			Der Widerstand am Messer ist zu groß.	<ul style="list-style-type: none"> <li>► Falls mit eingeschaltetem Fahrtrieb gearbeitet wird: Fahrtrieb ausschalten.</li> <li>► Falls mit ausgeschaltetem Fahrtrieb gearbeitet wird: Langsamer vorwärts gehen.</li> <li>► Größere Schnitthöhe einstellen.</li> <li>► Niedrigeres Gras mähen.</li> </ul>
Der Akku klemmt beim Einsetzen in den Akku-Schacht.			Die Führungen oder elektrischen Kontakte im Akku-Schacht sind verschmutzt.	Rasenmäher reinigen.
Nach dem Einsetzen des Akkus in das Ladegerät startet der Ladevorgang nicht.		1 LED leuchtet rot.	Der Akku ist zu warm oder zu kalt.	<ul style="list-style-type: none"> <li>► Akku herausnehmen.</li> <li>► Akku abkühlen oder erwärmen lassen.</li> </ul>
Das Gras ist unsauber geschnitten oder der Rasen ist gelb.			Das Messer ist stumpf oder verschlissen.	► Messer schärfen und auswuchten.

Störung	LEDs an der Bedieneinheit	LEDs am Akku	Ursache	Abhilfe
			Der Widerstand am Messer ist zu groß.	<ul style="list-style-type: none"> <li>▶ Falls mit eingeschaltetem Fahrtrieb gearbeitet wird: Fahrtrieb ausschalten.</li> <li>▶ Falls mit ausgeschaltetem Fahrtrieb gearbeitet wird: Langsamer vorwärts gehen.</li> <li>▶ Größere Schnitthöhe einstellen.</li> <li>▶ Niedrigeres Gras mähen.</li> </ul>
Der Akku mit  kann nicht mit der STIHL connected App gefunden werden.			Die Bluetooth®-Funkschnittstelle am Akku oder am mobilen Endgerät ist deaktiviert.	▶ Bluetooth®-Funkschnittstelle am Akku und am mobilen Endgerät aktivieren.
			Die Entfernung zwischen Akku und mobilem Endgerät ist zu groß.	<ul style="list-style-type: none"> <li>▶ Entfernung verringern,  21.1.</li> <li>▶ Falls der Akku weiterhin nicht mit der STIHL connected App gefunden werden kann: Einen STIHL Fachhändler aufsuchen.</li> </ul>

## 20.2 Produktunterstützung und Hilfe zur Anwendung

Produktunterstützung und Hilfe zur Anwendung sind bei einem STIHL Fachhändler erhältlich.

Kontaktmöglichkeiten und weitere Informationen sind unter <https://support.stihl.com> oder [www.stihl.com](http://www.stihl.com) zu finden.

## 21 Technische Daten

### 21.1 Rasenmäher STIHL RMA 443.3 PV, RMA 448.3 PV, RMA 453.3 PV

- Zulässiger Akku: STIHL AP
- Gewicht mit Grasfangkorb und ohne Akku:
  - RMA 443.3 PV: 27 kg
  - RMA 448.3 PV: 28 kg
  - RMA 453.3 PV: 29 kg
- Gewicht (m) mit Grasfangkorb und Akkus STIHL AP 300 S:
  - RMA 443.3 PV: 31 kg
  - RMA 448.3 PV: 32 kg
  - RMA 453.3 PV: 33 kg
- Maximaler Inhalt des Grasfangkorbs:
  - RMA 443.3 PV, RMA 448.3 PV: 52 l
  - RMA 453.3 PV: 55 l
- Schnittbreite:
  - RMA 443.3 PV: 41 cm
  - RMA 448.3 PV: 46 cm
  - RMA 453.3 PV: 51 cm

- Drehzahl (n):
  - RMA 443.3 PV, RMA 448.3 PV: 3000/min
  - RMA 453.3 PV: 2700/min
- Drehzahl im ECO-Modus:
  - RMA 443.3 PV, RMA 448.3 PV: 2700/min
  - RMA 453.3 PV: 2400/min
- Elektrische Schutzart: IPX4
- Minimale Fahrgeschwindigkeit: 2,0 km/h
- Maximale Fahrgeschwindigkeit (abhängig vom verwendeten Akku)
  - mit AP 100: 2,5 km/h
  - mit AP 200: 3,5 km/h
  - mit AP 200 S, AP 300, AP 300 S, AP 500 S: 4,5 km/h

Die Laufzeit ist unter [www.stihl.com/battery-life](http://www.stihl.com/battery-life) angegeben.

### 21.2 Messer

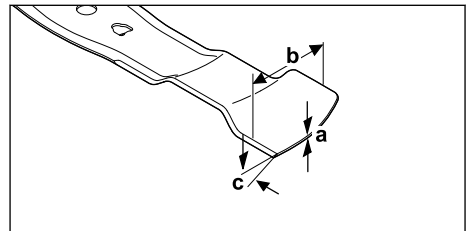

- Mindeststärke a: 1,6 mm
- Mindestbreite b: 55 mm
- Schärfwinkel c: 30°

## 21.3 Akku STIHL AP

- Akku-Technologie: Lithium-Ionen
- Spannung: 36 V
- Kapazität in Ah: siehe Leistungsschild
- Energieinhalt in Wh: siehe Leistungsschild
- Gewicht in kg: siehe Leistungsschild
- Bluetooth®-Funkschnittstelle (nur für Akkus mit



- Datenverbindung: Bluetooth® 5.1. Das mobile Endgerät muss mit Bluetooth® Low Energy 5.0 kompatibel sein und Generic Access Profile (GAP) unterstützen.
- Frequenzband: ISM-Band 2,4 GHz
- Abgestrahlte maximale Sendeleistung: 1 mW
- Signalreichweite: ca. 10 m. Die Signalstärke ist abhängig von den Umgebungsbedingungen und dem mobilen Endgerät. Die Reichweite kann je nach äußeren Bedingungen, einschließlich des verwendeten Empfangsgeräts, stark variieren. Innerhalb von geschlossenen Räumen und durch metallische Barrieren (zum Beispiel Wände, Regale, Koffer) kann die Reichweite deutlich geringer sein.
- Anforderungen an das Betriebssystem des mobilen Endgeräts: Android oder iOS (in der aktuellen Version oder höher)

## 21.4 Temperaturgrenzen



### WARNUNG

- Der Akku ist nicht gegen alle Umgebungseinflüsse geschützt. Falls der Akku bestimmten Umgebungseinflüssen ausgesetzt ist, kann der Akku in Brand geraten oder explodieren. Personen können schwer verletzt werden und Sachschaden kann entstehen.
  - ▶ Akku nicht unterhalb von - 20 °C oder oberhalb von + 50 °C laden und verwenden.
  - ▶ Akku nicht unterhalb von - 20 °C oder oberhalb von + 70 °C aufbewahren.
  - ▶ Rasenmäher nicht unterhalb von 0 °C oder oberhalb von + 50 °C verwenden.
  - ▶ Rasenmäher nicht unterhalb von - 20 °C oder oberhalb von + 70 °C aufbewahren.

## 21.5 Empfohlene Temperaturbereiche

Für eine optimale Leistungsfähigkeit des Rasenmähers und Akkus die folgenden Temperaturbereiche beachten:

- Rasenmäher:
  - Verwendung: 0 °C bis + 40 °C

- Aufbewahrung: - 20 °C bis + 50 °C
- Akku:
  - Laden: + 5 °C bis + 40 °C
  - Verwendung: - 10 °C bis + 40 °C
  - Aufbewahrung: - 20 °C bis + 50 °C

Falls der Akku außerhalb der empfohlenen Temperaturbereiche geladen, verwendet oder aufbewahrt wird, kann die Leistungsfähigkeit reduziert sein.

Falls der Akku nass oder feucht ist, den Akku mindestens 48 h bei über + 15 °C und unter + 50 °C sowie bei unter 70 % Luftfeuchtigkeit trocknen lassen. Eine höhere Luftfeuchtigkeit kann die Trocknungszeit verlängern.

## 21.6 Schallwerte und Vibrationswerte

### RMA 443.3 PV

Der K-Wert für den Schalldruckpegel beträgt 2 dB(A). Der K-Wert für den Schalleistungspegel beträgt 2,2 dB(A). Der K-Wert für den Vibrationswert beträgt 0,70 m/s<sup>2</sup>.

- Schalldruckpegel  $L_{pA}$  gemessen nach EN IEC 62841-4-3: 75 dB(A)
- Garantierter Schalleistungspegel  $L_{WAAd}$  gemessen nach 2000/14/EG / S.I. 2001/1701: 90 dB(A)
- Vibrationswert  $a_{hv}$  Lenker gemessen nach EN IEC 62841-4-3: 1,40 m/s<sup>2</sup>

### RMA 448.3 PV

Der K-Wert für den Schalldruckpegel beträgt 2 dB(A). Der K-Wert für den Schalleistungspegel beträgt 2,0 dB(A). Der K-Wert für den Vibrationswert beträgt 0,90 m/s<sup>2</sup>.

- Schalldruckpegel  $L_{pA}$  gemessen nach EN IEC 62841-4-3: 79 dB(A)
- Garantierter Schalleistungspegel  $L_{WAAd}$  gemessen nach 2000/14/EG / S.I. 2001/1701: 94 dB(A)
- Vibrationswert  $a_{hv}$  Lenker gemessen nach EN IEC 62841-4-3: 1,80 m/s<sup>2</sup>

### RMA 453.3 PV

Der K-Wert für den Schalldruckpegel beträgt 2 dB(A). Der K-Wert für den Schalleistungspegel beträgt 2,0 dB(A). Der K-Wert für den Vibrationswert beträgt 0,90 m/s<sup>2</sup>.

- Schalldruckpegel  $L_{pA}$  gemessen nach EN IEC 62841-4-3: 79 dB(A)
- Garantierter Schalleistungspegel  $L_{WAAd}$  gemessen nach 2000/14/EG / S.I. 2001/1701: 94 dB(A)



- Vibrationswert  $a_{HV}$  Lenker gemessen nach EN IEC 62841-4-3: 1,80 m/s<sup>2</sup>

Die angegebenen Vibrationswerte wurden nach einem genormten Prüfverfahren gemessen und können zum Vergleich von Elektrogeräten herangezogen werden. Die tatsächlich auftretenden Vibrationswerte können von den angegebenen Werten abweichen, abhängig von der Art der Anwendung. Die angegebenen Vibrationswerte können zu einer ersten Einschätzung der Vibrationsbelastung verwendet werden. Die tatsächliche Vibrationsbelastung muss eingeschätzt werden. Dabei können auch die Zeiten berücksichtigt werden, in denen das Elektrogerät abgeschaltet ist, und solche, in denen es zwar eingeschaltet ist, aber ohne Belastung läuft.

Informationen zur Erfüllung der Arbeitgeberrichtlinie Vibration 2002/44/EG und S.I. 2005/1093 sind unter [www.stihl.com/vib](http://www.stihl.com/vib) angegeben.

## 21.7 REACH

REACH bezeichnet eine EG-Verordnung zur Registrierung, Bewertung und Zulassung von Chemikalien.

Informationen zur Erfüllung der REACH Verordnung sind unter [www.stihl.com/reach](http://www.stihl.com/reach) angegeben.

## 22 Ersatzteile und Zubehör

### 22.1 Ersatzteile und Zubehör

**STIHL** Diese Symbole kennzeichnen original  STIHL Ersatzteile und original STIHL Zubehör.

STIHL empfiehlt, original STIHL Ersatzteile und original STIHL Zubehör zu verwenden.

Ersatzteile und Zubehör anderer Hersteller können durch STIHL hinsichtlich Zuverlässigkeit, Sicherheit und Eignung trotz laufender Marktbeobachtung nicht beurteilt werden und STIHL kann für deren Einsatz auch nicht einstehen.

Original STIHL Ersatzteile und original STIHL Zubehör sind bei einem STIHL Fachhändler erhältlich.

### 22.2 Wichtige Ersatzteile

- Messer:
  - RMA 443.3 PV : WA40 702 0105
  - RMA 448.3 PV : WA41 702 0105
  - RMA 453.3 PV : WA42 702 0100
- Messerschraube mit Scheibe: 0000 951 3505

## 23 Entsorgen

### 23.1 Rasenmäher entsorgen

Informationen zur Entsorgung sind bei der örtlichen Verwaltung oder bei einem STIHL Fachhändler erhältlich.

Eine unsachgemäße Entsorgung kann die Gesundheit schädigen und die Umwelt belasten.

- ▶ STIHL Produkte einschließlich Verpackung gemäß den örtlichen Vorschriften einer geeigneten Sammelstelle für Wiederverwertung zuführen.
- ▶ Nicht mit dem Hausmüll entsorgen.

## 24 EU-Konformitätserklärung

### 24.1 Rasenmäher STIHL RMA 443.3 PV, RMA 448.3 PV, RMA 453.3 PV

STIHL Tirol GmbH  
Hans Peter Stihl-Straße 5  
6336 Langkampfen

Österreich

erklärt in alleiniger Verantwortung, dass

- Bauart: Akku-Rasenmäher
- Fabrikmarke: STIHL
- Typ: RMA 443.3 PV, RMA 448.3 PV, RMA 453.3 PV
- Schnittbreite:
  - RMA 443.3 PV: 41 cm
  - RMA 448.3 PV: 46 cm
  - RMA 453.3 PV: 51 cm
- Serienidentifizierung:
  - RMA 443.3 PV: WA40
  - RMA 448.3 PV: WA41
  - RMA 453.3 PV: WA42

den einschlägigen Bestimmungen der Richtlinien 2000/14/EG, 2006/42/EG, 2014/30/EU und 2011/65/EU entspricht und in Übereinstimmung mit den jeweils zum Produktionsdatum gültigen Versionen der folgenden Normen entwickelt und gefertigt worden ist: EN 62841-1, EN IEC 62841-4-3, EN 55014-1 und EN 55014-2.

Beteiligte benannte Stelle:  
TÜV Rheinland LGA Products GmbH  
Tillystraße 2  
90431 Nürnberg, DE

Zur Ermittlung des gemessenen und des garantierten Schalleistungspegels wurde nach Richtlinie 2000/14/EG, Anhang VIII verfahren.

- Gemessener Schalleistungspegel:

- RMA 443.3 PV: 88,2 dB(A)
- RMA 448.3 PV: 92,4 dB(A)
- RMA 453.3 PV: 92,4 dB(A)
- Garantierter Schalleistungspegel:
  - RMA 443.3 PV: 90 dB(A)
  - RMA 448.3 PV: 94 dB(A)
  - RMA 453.3 PV: 94 dB(A)

Die Technischen Unterlagen sind bei der STIHL Tirol GmbH aufbewahrt.

Das Baujahr und die Maschinenummer sind auf dem Rasenmäher angegeben.

Langkampfen, 27.11.2023

STIHL Tirol GmbH

i. V. 

Matthias Fleischer, Leiter Produktentwicklung

i. V. 

Sven Zimmermann, Hauptabteilungsleiter  
Qualität

## 25 UKCA-Konformitätserklärung

### 25.1 Rasenmäher STIHL RMA 443.3 PV, RMA 448.3 PV, RMA 453.3 PV

STIHL Tirol GmbH  
Hans Peter Stihl-Straße 5  
6336 Langkampfen  
Österreich

erklärt in alleiniger Verantwortung, dass

- Bauart: Akku-Rasenmäher
- Fabrikmarke: STIHL
- Typ: RMA 443.3 PV, RMA 448.3 PV, RMA 453.3 PV
- Schnittbreite:
  - RMA 443.3 PV: 41 cm
  - RMA 448.3 PV: 46 cm
  - RMA 453.3 PV: 51 cm
- Serienidentifizierung:
  - RMA 443.3 PV: WA40
  - RMA 448.3 PV: WA41
  - RMA 453.3 PV: WA42

den einschlägigen Bestimmungen der UK-Verordnungen Noise Emission in the Environment by Equipment for use Outdoors Regulations

2001, Supply of Machinery (Safety) Regulations 2008, Electromagnetic Compatibility Regulations 2016, and The Restriction of the Use of Certain Hazardous Substances in Electrical and Electronic Equipment Regulations 2012 entspricht und in Übereinstimmung mit den jeweils zum Produktionsdatum gültigen Versionen der folgenden Normen entwickelt und gefertigt worden ist: EN 62841-1, EN IEC 62841-4-3, EN 55014-1 und EN 55014-2.

Beteiligte benannte Stelle:  
TUV Rheinland UK LTD  
1011 Stratford Road  
Solihull, B90 4BN

Zur Ermittlung des gemessenen und des garantierten Schalleistungspegels wurde nach UK-Verordnung Noise Emission in the Environment by Equipment for use Outdoors Regulations 2001, Schedule 11 verfahren.

- Gemessener Schalleistungspegel
  - RMA 443.3 PV: 88,2 dB(A)
  - RMA 448.3 PV: 92,4 dB(A)
  - RMA 453.3 PV: 92,4 dB(A)
- Garantierter Schalleistungspegel
  - RMA 443.3 PV: 90 dB(A)
  - RMA 448.3 PV: 94 dB(A)
  - RMA 453.3 PV: 94 dB(A)

Die Technischen Unterlagen sind bei der STIHL Tirol GmbH aufbewahrt.

Das Baujahr und die Maschinenummer sind auf dem Rasenmäher angegeben.

Langkampfen, 27.11.2023

STIHL Tirol GmbH

i. V. 

Matthias Fleischer, Leiter Produktentwicklung

i. V. 

Sven Zimmermann, Hauptabteilungsleiter  
Qualität

## 26 Anschriften

### STIHL Hauptverwaltung

ANDREAS STIHL AG & Co. KG  
Postfach 1771  
D-71307 Waiblingen

### STIHL Vertriebsgesellschaften

**DEUTSCHLAND**

STIHL Vertriebszentrale AG & Co. KG  
 Robert-Bosch-Straße 13  
 64807 Dieburg  
 Telefon: +49 6071 3055358

**ÖSTERREICH**

STIHL Ges.m.b.H.  
 Fachmarktstraße 7  
 2334 Vösendorf  
 Telefon: +43 1 86596370

**SCHWEIZ**

STIHL Vertriebs AG  
 Isenrietstraße 4  
 8617 Mönchaltorf  
 Telefon: +41 44 9493030

## 27 Allgemeine und produktspezifische Sicherheitshinweise

### 27.1 Einleitung

Dieses Kapitel gibt die in der Produktnorm vorgeschriebenen und vorformulierten allgemeinen und produktspezifischen Sicherheitshinweise wieder.

Die unter "Elektrische Sicherheit" angegebenen Sicherheitshinweise zur Vermeidung eines elektrischen Schlages sind, mit Ausnahme von Punkt c), für STIHL Akku-Produkte nicht anwendbar.



- **Lesen Sie alle Sicherheitshinweise, Anweisungen, Gebildungen und technischen Daten, mit denen dieser Rasenmäher versehen ist.** Versäumnisse bei der Einhaltung der nachfolgenden Anweisungen können elektrischen Schlag, Brand und/oder schwere Verletzungen verursachen. **Bewahren Sie alle Sicherheitshinweise und Anweisungen für die Zukunft auf.**

### 27.2 Arbeitsplatzsicherheit

- a) **Halten Sie Ihren Arbeitsbereich sauber und gut beleuchtet.** Unordnung oder unbeleuchtete Arbeitsbereiche können zu Unfällen führen.
- b) **Arbeiten Sie mit dem Rasenmäher nicht in explosionsgefährdeter Umgebung, in der sich brennbare Flüssigkeiten, Gase oder Stäube befinden.** Rasenmäher erzeugen

Funken, die den Staub oder die Dämpfe entzünden können.

- c) **Halten Sie Kinder und andere Personen während der Benutzung des Rasenmähers fern.** Bei Ablenkung können Sie die Kontrolle über den Rasenmäher verlieren.

### 27.3 Elektrische Sicherheit

- a) **Der Anschlussstecker des Rasenmähers muss in die Steckdose passen. Der Stecker darf in keiner Weise verändert werden. Verwenden Sie keine Adapterstecker gemeinsam mit Schutzgeerdeten Rasenmähern.** Unveränderte Stecker und passende Steckdosen verringern das Risiko eines elektrischen Schlages.
- b) **Vermeiden Sie Körperkontakt mit geerdeten Oberflächen wie von Rohren, Heizungen, Herden und Kühlschränken.** Es besteht ein erhöhtes Risiko durch elektrischen Schlag, wenn Ihr Körper geerdet ist.
- c) **Betreiben Sie den Rasenmäher nicht bei Regen oder Nässe.** Dies kann das Risiko eines elektrischen Schlages erhöhen.
- d) **Zweckentfremden Sie die Anschlussleitung nicht. Verwenden Sie die Anschlussleitung niemals zum Tragen, Ziehen oder um den Stecker des Rasenmähers herauszuziehen. Halten Sie die Anschlussleitung fern von Hitze, Öl, scharfen Kanten oder sich bewegenden Teilen.** Beschädigte oder verwickelte Anschlussleitungen erhöhen das Risiko eines elektrischen Schlages.
- e) **Wenn Sie mit einem Rasenmäher im Freien arbeiten, verwenden Sie nur Verlängerungsleitungen, die auch für den Außenbereich geeignet sind.** Die Anwendung einer für den Außenbereich geeigneten Verlängerungsleitung verringert das Risiko eines elektrischen Schlages.
- f) **Wenn der Betrieb des Rasenmähers in feuchter Umgebung nicht vermeidbar ist, verwenden Sie einen Fehlerstromschutzschalter.** Der Einsatz eines Fehlerstromschutzschalters vermindert das Risiko eines elektrischen Schlages.

### 27.4 Sicherheit von Personen

- a) **Seien Sie aufmerksam, achten Sie darauf, was Sie tun, und gehen Sie mit Vernunft an die Arbeit mit einem Rasenmäher. Benutzen Sie keinen Rasenmäher, wenn Sie müde sind oder unter dem Einfluss von Drogen,**

- Alkohol oder Medikamenten stehen.** Ein Moment der Unachtsamkeit beim Gebrauch des Rasenmähers kann zu ernsthaften Verletzungen führen.
- b) **Tragen Sie persönliche Schutzausrüstung und immer eine Schutzbrille.** Das Tragen persönlicher Schutzausrüstung, wie Staubmaske, rutschfeste Sicherheitsschuhe, Schutzhelm oder Gehörschutz, je nach Art und Einsatz des Rasenmähers, verringert das Risiko von Verletzungen.
- c) **Vermeiden Sie eine unbeabsichtigte Inbetriebnahme. Vergewissern Sie sich, dass der Rasenmäher ausgeschaltet ist, bevor Sie ihn an die Stromversorgung und/oder den Akku anschließen, ihn aufnehmen oder tragen.** Wenn Sie beim Tragen des Rasenmähers den Finger am Schalter haben oder den Rasenmäher eingeschaltet an die Stromversorgung anschließen, kann dies zu Unfällen führen.
- d) **Entfernen Sie Einstellwerkzeuge oder Schraubenschlüssel, bevor Sie den Rasenmäher einschalten.** Ein Werkzeug oder Schlüssel, der sich in einem drehenden Teil des Rasenmähers befindet, kann zu Verletzungen führen.
- e) **Vermeiden Sie eine abnormale Körperhaltung. Sorgen Sie für einen sicheren Stand und halten Sie jederzeit das Gleichgewicht.** Dadurch können Sie den Rasenmäher in unerwarteten Situationen besser kontrollieren.
- f) **Tragen Sie geeignete Kleidung. Tragen Sie keine weite Kleidung oder Schmuck. Halten Sie Haare und Kleidung fern von sich bewegenden Teilen.** Lockere Kleidung, Schmuck oder lange Haare können von sich bewegenden Teilen erfasst werden.
- g) **Wenn Staubabsaug- und -auffangeinrichtungen montiert werden können, sind diese anzuschließen und richtig zu verwenden.** Verwendung einer Staubabsaugung kann Gefährdungen durch Staub verringern.
- h) **Wiegen Sie sich nicht in falscher Sicherheit und setzen Sie sich nicht über die Sicherheitsregeln für Rasenmäher hinweg, auch wenn Sie nach vielfachem Gebrauch mit dem Rasenmäher vertraut sind.** Achtloses Handeln kann binnen Sekundenbruchteilen zu schweren Verletzungen führen.

## 27.5 Verwendung und Behandlung des Rasenmähers

- a) **Überlasten Sie den Rasenmäher nicht. Verwenden Sie für Ihre Arbeit den dafür bestimmten Rasenmäher.** Mit dem passenden Rasenmäher arbeiten Sie besser und sicherer im angegebenen Leistungsbereich.
- b) **Benutzen Sie keinen Rasenmäher, dessen Schalter defekt ist.** Ein Rasenmäher, der sich nicht mehr ein- oder ausschalten lässt, ist gefährlich und muss repariert werden.
- c) **Ziehen Sie den Stecker aus der Steckdose und/oder entfernen Sie einen abnehmbaren Akku, bevor Sie Geräteeinstellungen vornehmen, Einsatzwerkzeugteile wechseln oder den Rasenmäher weglegen.** Diese Vorsichtsmaßnahme verhindert den unbeabsichtigten Start des Rasenmähers.
- d) **Bewahren Sie unbenutzte Rasenmäher außerhalb der Reichweite von Kindern auf. Lassen Sie keine Personen den Rasenmäher benutzen, die mit diesem nicht vertraut sind oder diese Anweisungen nicht gelesen haben.** Rasenmäher sind gefährlich, wenn sie von unerfahrenen Personen benutzt werden.
- e) **Pflegen Sie Rasenmäher und Einsatzwerkzeug mit Sorgfalt. Kontrollieren Sie, ob bewegliche Teile einwandfrei funktionieren und nicht klemmen, ob Teile gebrochen oder so beschädigt sind, dass die Funktion des Rasenmähers beeinträchtigt ist. Lassen Sie beschädigte Teile vor dem Einsatz des Rasenmähers reparieren.** Viele Unfälle haben ihre Ursache in schlecht gewarteten Rasenmähern.
- f) **Halten Sie Schneidwerkzeuge scharf und sauber.** Sorgfältig gepflegte Schneidwerkzeuge mit scharfen Schneidkanten verklemmen sich weniger und sind leichter zu führen.
- g) **Verwenden Sie Rasenmäher, Einsatzwerkzeug, Zubehör usw. entsprechend diesen Anweisungen. Berücksichtigen Sie dabei die Arbeitsbedingungen und die auszuführende Tätigkeit.** Der Gebrauch von Rasenmähern für andere als die vorgesehenen Anwendungen kann zu gefährlichen Situationen führen.
- h) **Halten Sie Griffe und Griffflächen trocken, sauber und frei von Öl und Fett.** Rutschige Griffe und Griffflächen erlauben keine sichere Bedienung und Kontrolle des Rasenmähers in unvorhergesehenen Situationen.

## 27.6 Verwendung und Behandlung des akkubetriebenen Rasenmähers

- a) **Laden Sie die Akkus nur mit Ladegeräten auf, die vom Hersteller empfohlen werden.** Durch ein Ladegerät, das für eine bestimmte Art von Akku geeignet ist, besteht Brandgefahr, wenn es mit anderen Akkus verwendet wird.
- b) **Verwenden Sie nur die dafür vorgesehenen Akkus in den Rasenmähern.** Der Gebrauch von anderen Akkus kann zu Verletzungen und Brandgefahr führen.
- c) **Halten Sie den nicht benutzten Akku fern von Büroklammern, Münzen, Schlüsseln, Nägeln, Schrauben oder anderen kleinen Metallgegenständen, die eine Überbrückung der Kontakte verursachen könnten.** Ein Kurzschluss zwischen den Akkukontakten kann Verbrennungen oder Feuer zur Folge haben.
- d) **Bei falscher Anwendung kann Flüssigkeit aus dem Akku austreten.** Vermeiden Sie den Kontakt damit. Bei zufälligem Kontakt mit Wasser abspülen. Wenn die Flüssigkeit in die Augen kommt, nehmen Sie zusätzlich ärztliche Hilfe in Anspruch. Austretende Akkuflüssigkeit kann zu Hautreizungen oder Verbrennungen führen.
- e) **Benutzen Sie keinen beschädigten oder veränderten Akku.** Beschädigte oder veränderte Akkus können sich unvorhersehbar verhalten und zu Feuer, Explosion oder Verletzungsgefahr führen.
- f) **Setzen Sie einen Akku keinem Feuer oder zu hohen Temperaturen aus.** Feuer oder Temperaturen über 130 °C (265 °F) können eine Explosion hervorrufen.
- g) **Befolgen Sie alle Anweisungen zum Laden und laden Sie den Akku oder den akkubetriebenen Rasenmäher niemals außerhalb des in der Betriebsanleitung angegebenen Temperaturbereichs.** Falsches Laden oder Laden außerhalb des zugelassenen Temperaturbereichs kann den Akku zerstören und die Brandgefahr erhöhen.

## 27.7 Service

- a) **Lassen Sie Ihren Rasenmäher nur von qualifiziertem Fachpersonal und nur mit Original-Ersatzteilen reparieren.** Damit wird sichergestellt, dass die Sicherheit des Rasenmähers erhalten bleibt.

- b) **Warten Sie niemals beschädigte Akkus.** Sämtliche Wartung von Akkus sollte nur durch den Hersteller oder bevollmächtigte Kundendienststellen erfolgen.

## 27.8 Sicherheitshinweise für akkubetriebene Rasenmäher

- a) **Verwenden Sie den Rasenmäher nicht bei schlechtem Wetter, besonders nicht bei Gewitter.** Dies reduziert die Gefahr, von einem Blitz getroffen zu werden.
- b) **Untersuchen Sie den Arbeitsbereich gründlich nach Wildtieren.** Wildtiere können durch den laufenden Rasenmäher verletzt werden.
- c) **Untersuchen Sie den Arbeitsbereich gründlich und entfernen Sie alle Steine, Stöcke, Drähte, Knochen und andere Fremdkörper.** Herausgeschleuderte Teile können zu Verletzungen führen.
- d) **Kontrollieren Sie vor dem Gebrauch des Rasenmähers immer, ob das Mähmesser und das Mähwerk nicht abgenutzt oder beschädigt sind.** Abgenutzte oder beschädigte Teile erhöhen das Verletzungsrisiko.
- e) **Prüfen Sie die Grasfangeinrichtung regelmäßig auf Verschleiß oder Abnutzung.** Eine abgenutzte oder beschädigte Grasfangeinrichtung erhöht das Risiko von Verletzungen.
- f) **Belassen Sie Schutzabdeckungen an ihrem Platz. Schutzabdeckungen müssen einsatzfähig und ordnungsgemäß befestigt sein.** Eine lose, beschädigte oder nicht richtig funktionierende Schutzabdeckung kann zu Verletzungen führen.
- g) **Halten Sie Lufteintrittsöffnungen frei von Ablagerungen.** Blockierte Lufteinlässe und Ablagerungen können zu Überhitzung oder Brandgefahr führen.
- h) **Tragen Sie beim Betrieb des Rasenmähers immer rutschfeste Sicherheitsschuhe. Niemals barfuß oder mit offenen Sandalen arbeiten.** Dadurch vermindern Sie die Gefahr einer Fußverletzung beim Kontakt mit dem rotierenden Mähmesser.
- i) **Tragen Sie beim Betrieb des Rasenmähers immer lange Hosen.** Bloße Haut erhöht die Wahrscheinlichkeit von Verletzungen durch herausgeschleuderte Teile.
- j) **Betreiben Sie den Rasenmäher nicht in nassem Gras. Gehen Sie dabei, niemals rennen.** Dadurch verringern Sie die Gefahr auszurutschen.



- schen und hinzufallen, was zu Verletzungen führen könnte.
- k) **Betreiben Sie den Rasenmäher nicht auf übermäßig steilen Hängen.** Damit wird das Risiko vermindert, die Kontrolle zu verlieren, auszurutschen und hinzufallen, was zu Verletzungen führen könnte.
- l) **Achten Sie beim Arbeiten an Abhängen auf einen sicheren Stand; arbeiten Sie immer quer zum Abhang, niemals aufwärts oder abwärts, und seien Sie extrem vorsichtig beim Ändern der Arbeitsrichtung.** Damit wird das Risiko vermindert, die Kontrolle zu verlieren, auszurutschen und hinzufallen, was zu Verletzungen führen könnte.
- m) **Seien Sie besonders vorsichtig beim Rückwärtsmähen oder wenn Sie den Rasenmäher zu sich herziehen. Achten Sie immer auf die Umgebung.** Dies reduziert die Stolpergefahr während des Arbeitens.
- n) **Berühren Sie keine Messer oder andere gefährliche Teile, die sich noch bewegen.** Damit vermindern Sie das Risiko einer Verletzung durch sich bewegende Teile.
- o) **Stellen Sie sicher, dass alle Schalter ausgeschaltet sind und der Akku abgetrennt ist, bevor Sie eingeklemmtes Material entfernen oder den Rasenmäher reinigen.** Ein unerwarteter Betrieb des Rasenmähers kann zu ernsthaften Verletzungen führen.

## Contents

1	Introduction.....	32
2	Guide to Using this Manual.....	32
3	Overview.....	33
4	Safety Precautions.....	36
5	Preparing the Lawn Mower for Operation.	41
6	Charging the Battery, LEDs.....	42
7	Activating and Deactivating Bluetooth® Radio Interface.....	42
8	Assembling the Lawn Mower.....	42
9	Adjusting the Lawn Mower for the User....	43
10	Removing and Fitting the Battery.....	44
11	Switching the Lawn Mower On and Off....	45
12	Checking the Lawn Mower.....	46
13	Operating the Lawn Mower.....	46
14	After Finishing Work.....	48
15	Transporting.....	48
16	Storing.....	49
17	Cleaning.....	50
18	Maintenance.....	50

19	Repairing.....	51
20	Troubleshooting.....	51
21	Specifications.....	54
22	Spare Parts and Accessories.....	56
23	Disposal.....	56
24	EC Declaration of Conformity.....	56
25	UKCA Declaration of Conformity.....	57
26	Addresses.....	57
27	General and Product-Specific Safety Instructions.....	57

## 1 Introduction

Dear Customer,

Thank you for choosing STIHL. We develop and manufacture our quality products to meet our customers' requirements. The products are designed for reliability even under extreme conditions.

STIHL also stands for premium service quality. Our dealers guarantee competent advice and instruction as well as comprehensive service support.

STIHL expressly commit themselves to a sustainable and responsible handling of natural resources. This user manual is intended to help you use your STIHL product safely and in an environmentally friendly manner over a long service life.

We thank you for your confidence in us and hope you will enjoy working with your STIHL product.



Dr. Nikolas Stihl

**IMPORTANT! READ BEFORE USING AND KEEP IN A SAFE PLACE FOR REFERENCE.**

## 2 Guide to Using this Manual

### 2.1 Applicable Documents

This instruction manual is a translation of the original manufacturer's instructions in the sense of EC Directive 2006/42/EC.

Local safety regulations apply.

- ▶ In addition to this instruction manual, read, understand and keep the following documents:
  - Safety information for the STIHL battery AP
  - Instruction manual for the STIHL chargers AL 101, 301, 301-4, 500
  - Safety information for STIHL batteries and products with built-in battery: [www.stihl.com/safety-data-sheets](http://www.stihl.com/safety-data-sheets)

Further information on STIHL connected, compatible products and FAQs is available at [www.connect.stihl.com](http://www.connect.stihl.com) or from a STIHL specialist dealer.

The Bluetooth® word mark and figurative marks (logos) are registered trademarks and the property of Bluetooth SIG, Inc. Any use of this word mark/figurative marks by STIHL is under license.

Batteries with  are equipped with a Bluetooth® radio interface. Local operating restrictions (e.g. in airplanes or hospitals) must be observed.

## 2.2 Warning Notices in Text

### DANGER

- This notice refers to risks which result in serious or fatal injury.
  - ▶ Serious or fatal injuries can be avoided by taking the precautions mentioned.

### WARNING

- This notice refers to risks which **can** result in serious or fatal injury.
  - ▶ Serious or fatal injuries can be avoided by taking the precautions mentioned.

### NOTICE

- This notice refers to risks which can result in damage to property.
  - ▶ Damage to property can be avoided by taking the precautions mentioned.

## 2.3 Symbols in Text



This symbol refers to a chapter in this instruction manual.

## 3 Overview

### 3.1 Lawn Mower and Battery

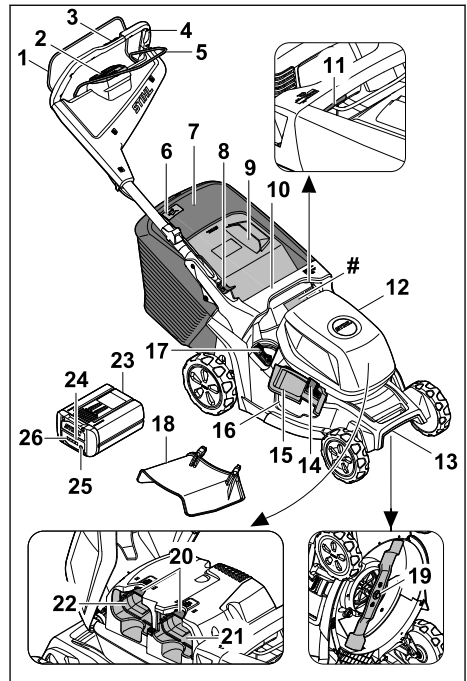

#### 1 Control bar for mowing

The control bar for mowing operation switches the blade on and off together with the activation button on the operating unit.

#### 2 Operating unit, 3.2

The operating unit (HMI) is used to activate the lawn mower, select mowing modes, read the battery levels and display faults.

#### 3 Self-propulsion control, 3.3

This control is used to set and read the self-propulsion speed.

#### 4 Handlebar

The handlebar is used to hold, guide and transport the lawn mower.

#### 5 Control bar for self-propulsion

The control bar for self-propulsion switches the self-propulsion on and off and is used to set the speed.

#### 6 Level indicator

The level indicator shows how full the grass catcher box is.

- 7 Grass catcher box**  
The grass catcher box collects the mown grass.
- 8 Lever**  
The lever is used to adjust and fold down the handlebar.
- 9 Discharge flap**  
The discharge flap closes off the discharge chute.
- 10 Handle**  
The handle is used to hold the lawn mower when adjusting the cutting height and to transport the lawn mower.
- 11 Lever**  
The lever is used to set the cutting height.
- 12 Flap**  
The flap covers the batteries.
- 13 Transport handle**  
The transport handle is used to transport the lawn mower.
- 14 Lock**  
The lock keeps the side discharge flap closed.
- 15 Side discharge flap**  
The side discharge flap closes off the side discharge opening.
- 16 Side discharge opening**  
The side discharge opening directs the mown grass to the side.
- 17 Lever**  
The lever is used to open and close the integrated mulch flap.
- 18 Extension**  
The extension directs the mown grass to the ground from the side.
- 19 Blade**  
The blade mows and mulches the grass.
- 20 Locking lever**  
The locking lever keeps the battery in the battery compartment.
- 21 Battery compartment 1**  
Battery compartment 1 holds the battery.
- 22 Battery compartment 2**  
Battery compartment 2 holds a second battery.
- 23 Battery**  
The battery supplies the lawn mower with power.

## 24 "BLUETOOTH®" LED (only for batteries with



The LED indicates whether the Bluetooth® radio interface is enabled or disabled.

## 25 Button

The button activates the LEDs on the battery. It enables and disables the Bluetooth® radio interface (if present).

## 26 LEDs

The LEDs indicate the battery charge state and faults.

## # Rating plate with machine number

## 3.2 Operating Unit

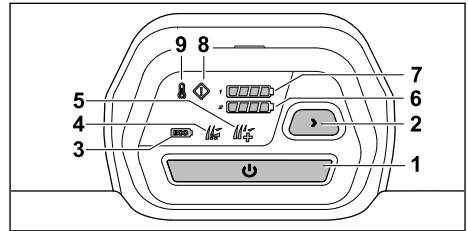

### 1 ON button

This button switches the lawn mower on and, together with the control lever for mowing, activates the blade.

### 2 Mowing mode button

This button is used to change mowing modes.

### 3 ECO mode indicator

This LED indicates ECO mode.

### 4 Standard mode indicator

This LED indicates Standard mode.

### 5 AUTO-BOOST mode indicator

This LED indicates AUTO-BOOST mode.

### 6 Battery charge state indicator

When the ON button is pressed, the LEDs indicate the charge state of the battery in battery compartment 2.

### 7 Battery charge state indicator

When the ON button is pressed, the LEDs indicate the charge state of the battery in battery compartment 1.

### 8 Fault indicator

This indicator shows faults in the lawn mower.

### 9 Overheating indicator

This indicator shows overheating of the lawn mower.



### 3.3 Self-propulsion Control

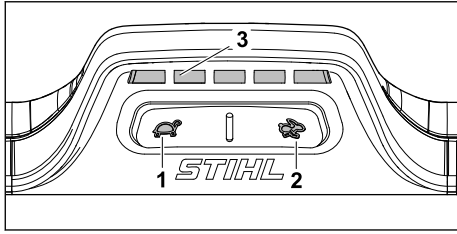

#### 1 Button

The button is used to reduce the self-propulsion speed.

#### 2 Button

The button is used to increase the self-propulsion speed.

#### 3 Display

The LEDs indicate the set self-propulsion speed.

### 3.4 Symbols

The symbols can be on the lawn mower or battery and have the following meaning:

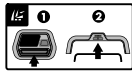
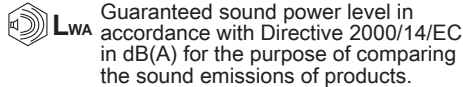

Activate the blade.



Activate self-propulsion and set the self-propulsion speed.



Increase travelling speed.



Reduce travelling speed.



Set the cutting height.



Grass catcher box level indicator.



Lever for opening and closing the mulch flap.



Switch the lawn mower on.



Overheating indicator.



Fault indicator.



Battery charge state indicator.



Button for selecting the mowing modes.



ECO mode.



Standard mode.



AUTO-BOOST mode.



1 LED illuminates red. The battery is too warm or too cold.



4 LEDs flash red. There is a fault in the battery.



The battery has a Bluetooth® radio interface and can be connected to the STIHL connected app.



The number beside the symbol indicates the energy content of the battery according to the cell manufacturer's specifications. The available energy content is lower in practice.



Do not dispose of the product with domestic waste.

#### IPX4 IP symbol

a.c. Alternating current



d.c. Direct current



## 4 Safety Precautions

### 4.1 Warning Symbols

#### ⚠ WARNING

The warning symbols on the lawn mower or battery have the following meaning:



Follow the safety instructions and their measures.



Read, understand and keep the instruction manual.



Beware of objects being thrown up - keep a safe distance and keep other people away.



Do not touch a turning blade.



Remove the battery during work stoppages, cleaning, transport, storage, maintenance or repair.



Remove the battery after operation.



Protect the battery from heat and fire.



Do not immerse the battery in liquids.

### 4.2 Intended Use

The STIHL RMA 443.3 PV, RMA 448.3 PV or RMA 453.3 PV lawn mower is used to mow and mulch dry grass.

The lawn mower is supplied with power by a STIHL AP battery. To be able to use all functions without restriction, STIHL recommends at least AP 300 S.

The battery with  allows personalisation and transmission of information to the battery in com-

ination with the STIHL connected app on the basis of Bluetooth® technology.

#### ⚠ WARNING

- Batteries not approved by STIHL for the lawn mower may cause fires and explosions. This may result in serious or fatal injury to people and damage to property.
  - ▶ Use the lawn mower with a STIHL AP .
- Failure to use the lawn mower or battery as intended may result in serious or fatal injury to people and damage to property.
  - ▶ Use the lawn mower and battery as described in this instruction manual.

### 4.3 Requirements for the User

#### ⚠ WARNING

- Uninstructed users cannot recognise or evaluate the dangers posed by the lawn mower and battery. This may result in serious or fatal injury to the user or other people.



▶ Read, understand and keep the instruction manual.

- ▶ If passing on the lawn mower or battery to another person: provide them with the instruction manual also.
- ▶ Make sure that the user meets the following conditions:
  - The user is rested.
  - The user is physically, sensorily and mentally capable of operating the lawn mower and battery and working with them. If the user is physically, sensorily or mentally impaired, the machine must only be used under supervision or following instruction by a responsible person.
  - The user can recognise and evaluate the dangers posed by the lawn mower and battery.
  - The user is aware that they are responsible for accidents and damage.
  - The user is of legal age or the user is being trained under supervision in a profession in accordance with national regulations.
  - The user has received instruction from a STIHL specialist dealer or a competent person before using the lawn mower for the first time.
  - The user is not impaired by alcohol, medicines or drugs.

- ▶ If anything is unclear: consult a STIHL specialist dealer.

## 4.4 Clothing and Equipment

### ▲ WARNING

- Objects may be thrown up at high velocity while working. This may result in injury to the user.
  - ▶ Wear long trousers made from resistant material.
- Dust may be stirred up while working. Breathing in dust may be harmful to health and cause allergic reactions.
  - ▶ If dust is stirred up: wear a dust mask.
- Unsuitable clothing may get caught on wood, briars and in the lawn mower. This may result in serious injury to the user.
  - ▶ Wear close-fitting clothing.
  - ▶ Remove scarves and jewellery.
- The user may come into contact with the blade during cleaning, maintenance or transport. This may result in injury to the user.
  - ▶ Wear protective gloves.
- Wearing unsuitable footwear may cause the user to slip. This may result in injury to the user.
  - ▶ Wear sturdy, closed-toed footwear with high-grip soles.
- Material particles may be expelled when sharpening the blade. This may result in injury to the user.
  - ▶ Wear close-fitting safety glasses. Suitable safety glasses are tested in accordance with EN 166 or national regulations and available commercially with the corresponding marking.
  - ▶ Wear protective gloves.

## 4.5 Work Area and Surroundings

### 4.5.1 Lawn Mower

### ▲ WARNING

- Bystanding people, children and animals cannot recognise or evaluate the dangers posed by the lawn mower and objects expelled at high speed by the mower. This may result in serious injury to bystanding people, children and animals and damage to property.
  - ▶ Keep bystanding people, children and animals out of the work area.
  - ▶ Maintain a distance from objects.
  - ▶ Do not leave the lawn mower unattended.
  - ▶ Make sure that children cannot play with the lawn mower.

- Working in the rain may cause the user to slip. This may result in serious or fatal injury to the user.
  - ▶ Do not work when it is raining.
- The lawn mower is not waterproof. Working in the rain or in a damp environment may result in electric shock. This may result in injury to the user and damage to the lawn mower.
  - ▶ Do not work in the rain or in a damp environment.
  - ▶ Do not mow and mulch wet grass.
- Electrical components of the lawn mower may produce sparks. Sparks may cause fires and explosions in highly flammable or explosive environments. This may result in serious or fatal injury to people and damage to property.
  - ▶ Do not work in a highly flammable or explosive environment.

### 4.5.2 Battery

### ▲ WARNING

- Bystanders, children and animals cannot recognize or assess the dangers of the battery. Bystanders, children and animals may be seriously injured.
  - ▶ Keep bystanders, children and animals away from the work area.
  - ▶ Do not leave the battery unattended.
  - ▶ Make sure that children cannot play with the battery.
- The battery is not protected against all ambient conditions. If the battery is exposed to certain ambient conditions, the battery may catch fire, explode or be irreparably damaged. This may result in serious injury to people and damage to property.



- ▶ Protect battery from heat and fire.
- ▶ Do not throw the battery into a fire.

- ▶ Do not charge, use and store the battery outside of the specified temperature limits,  21.4.



- ▶ Do not immerse the battery in liquids.
- ▶ Keep battery away from small metal parts.
- ▶ Do not expose the battery to high pressure.
- ▶ Do not expose the battery to microwaves.
- ▶ Protect the battery from chemicals and salts.

## 4.6 Safe Condition

### 4.6.1 Lawn Mower

The lawn mower is in safe condition when the following conditions are met:

- The lawn mower is free from damage.
- The lawn mower is clean and dry.
- The controls are working and have not been modified.
- If mowing and the mown grass is to be collected in the grass catcher box: the mulch flap is open, the extension is detached and the grass catcher box is correctly attached.
- If mowing and the mown grass is to be ejected to the rear: the grass catcher box is detached and the discharge flap is closed.
- If mowing and the mown grass is to be directed to the ground from the side: the mulch flap is closed and the extension is correctly engaged.
- If mulching: the extension is disengaged and the mulch flap is closed.
- The blade is correctly attached.
- Genuine STIHL accessories for this lawn mower are correctly attached.



### WARNING

- If not in safe condition, components may no longer operate correctly and safety devices may be disabled. This may result in serious or fatal injury to people.
  - ▶ Do not use a damaged lawn mower.
  - ▶ If the lawn mower is dirty or wet: clean the lawn mower and allow it to dry.
  - ▶ Do not modify the lawn mower.
  - ▶ If the controls are not working: do not use the lawn mower.
  - ▶ If mowing and the mown grass is to be collected in the grass catcher box: open the mulch flap, detach the extension and attach the grass catcher box as described in this instruction manual.
  - ▶ If mowing and the mown grass is to be directed to the ground from the side: close the mulch flap and attach the extension as described in this instruction manual.
  - ▶ If mulching: detach the extension and close the mulch flap as described in this instruction manual.
  - ▶ Attach genuine STIHL accessories for this lawn mower.
  - ▶ Attach the blade as described in this instruction manual.
  - ▶ Attach accessories as described in this instruction manual or in the instruction manual for the accessories.

- ▶ Do not insert objects into the apertures in the lawn mower.
- ▶ Never connect the key receptacle terminals to metallic objects and cause a short circuit.
- ▶ Replace worn or damaged warning signs.
- ▶ If anything is unclear: consult a STIHL specialist dealer.

### 4.6.2 Blade

The blade is in safe condition when the following conditions are met:

- The blade and attachments are undamaged.
- The blade is not deformed.
- The blade is correctly attached.
- The blade is correctly sharpened.
- The blade is burr-free.
- The blade is correctly balanced.
- The minimum thickness and minimum width of the blade are not fallen below,  21.2.
- The sharpening angle is observed,  21.2.

### WARNING

- In unsafe condition, blade parts may come loose and be expelled. This may result in serious injury to people.
  - ▶ Use an undamaged blade and attachments.
  - ▶ Attach the blade correctly.
  - ▶ Sharpen the blade correctly.
  - ▶ If the minimum thickness or minimum width is fallen below: replace the blade.
  - ▶ Have the blade balanced by a STIHL specialist dealer.
  - ▶ If anything is unclear: consult a STIHL specialist dealer.

### 4.6.3 Battery

The battery is in a safe condition if the following points are observed:

- Battery is undamaged.
- The battery is clean and dry.
- Battery functions properly and has not been modified.

### WARNING

- A battery that is not in a safe condition cannot operate safely. Persons may be seriously injured.
  - ▶ Never work with a damaged battery.
  - ▶ Never attempt to charge a damaged or defective battery.
  - ▶ If the battery is dirty: Clean the battery.
  - ▶ If the battery is wet or damp: Allow the battery to dry,  21.5.
  - ▶ Never attempt to modify the battery.
  - ▶ Never insert objects in the battery's openings.

- ▶ Never bridge the battery's contacts with metallic objects (short circuit).
- ▶ Do not open the battery.
- ▶ Replace worn or damaged labels.
- Fluid may leak from a damaged battery. If that liquid comes into contact with the skin or eyes, the skin or eyes may be irritated.
  - ▶ Avoid contact with the liquid.
  - ▶ If skin contact occurs: Wash affected areas of skin with plenty of water and soap.
  - ▶ In the event of contact with eyes: Rinse eyes with plenty of water for at least 15 minutes and consult a doctor.
- A damaged or defective battery may smell unusual, emit smoke or burn. Persons may be seriously or fatally injured, and property may be damaged.
  - ▶ If the battery smells unusual or emits smoke: do not use the battery and keep it away from combustible substances.
  - ▶ If the battery catches fire: Attempt to extinguish the battery with a fire extinguisher or water.

## 4.7 Working

### **▲ WARNING**

- In certain situations, the user may no longer be able to concentrate on their work. This may result in the user stumbling, falling and becoming seriously injured.
  - ▶ Work calmly and carefully.
  - ▶ If the light and visibility conditions are poor: do not use the lawn mower.
  - ▶ Operate the lawn mower alone.
  - ▶ Watch out for obstacles.
  - ▶ Do not tilt the lawn mower.
  - ▶ Work standing on the ground and maintain balance.
  - ▶ If signs of fatigue occur: take a break.
  - ▶ If mowing on a slope: Mow across the slope.
  - ▶ Do not work on slopes with an inclination greater than 25° (46.6%).
- Hard objects hitting the rotating blade can damage the lawn mower.
  - ▶ If a hard object hits the rotating blade, switch off the lawn mower, remove the battery and check the lawn mower for damage.
  - ▶ If the lawn mower is damaged: consult a STIHL specialist dealer.
- The turning blade may cut the user. This may result in serious injury to the user.



- ▶ Do not touch a turning blade.
- ▶ If the blade is blocked by an object: Switch the lawn mower off and remove the battery. Only then remove the object.
- If working without self-propulsion when mowing, self-propulsion may unintentionally be engaged and the lawn mower may start moving. This may result in serious injury to people and damage to property.
  - ▶ Only press the control bar for self-propulsion if self-propulsion is to be engaged.
- If the lawn mower changes or starts to behave differently when working, it may not be in safe condition. This may result in serious injury to people and damage to property.
  - ▶ Stop working, remove the battery and consult a STIHL specialist dealer.
- The lawn mower may cause vibrations when working.
  - ▶ Wear protective gloves.
  - ▶ Take breaks.
  - ▶ If signs of a circulatory disturbance occur: consult a doctor.
- If the blade hits a foreign object when working, the foreign object or parts of it may be damaged or thrown up at high velocity. This may result in injury to people and damage to property.
  - ▶ Remove foreign objects from the work area.
- When the control bar for mowing is released, the blade continues to turn for a short time. This may result in serious injury to people.
  - ▶ Wait until the blade is no longer turning.
- Sparks may be produced if the turning blade hits a hard object. Sparks may cause fires in highly flammable environments. This may result in serious or fatal injury to people and damage to property.
  - ▶ Do not work in a highly flammable environment.
- If the lawn mower is stopped on a sloping surface, it may unintentionally roll away. This may result in injury to people and damage to property.
  - ▶ Only let go of the lawn mower if it is on a level surface and cannot roll away by itself.
- If objects are attached to the handlebar, the additional weight may cause the lawn mower to tip over. This may result in injury to people and damage to property.
  - ▶ Do not attach objects to the handlebar.

## ▲ DANGER

- If working near live wires, the blade may come into contact with the live wires and damage them. This may result in serious or fatal injury to the user.
  - ▶ Do not work near live wires.
- The user may be struck by lightning if working during a thunderstorm. This may result in serious or fatal injury to the user.
  - ▶ In case of thunderstorms: Do not continue work.
- The self-propulsion disengages in the event of overload when working on steep slopes. This causes the user to spontaneously have to apply a greater pushing force, which may cause the user to lose control of the lawn mower. The lawn mower may roll towards the user due to its own weight.
  - ▶ Mow across the slope. Ensure a secure footing to maintain control of the lawn mower at all times.

## 4.8 Transporting

### 4.8.1 Lawn Mower

## ▲ WARNING

- The lawn mower may tip over or move during transport. This may result in injury to people and damage to property.



- ▶ Remove the battery.

- ▶ Secure the lawn mower with lashing straps, belts or a net so it cannot tip over and move.

- If the battery is inserted during transport with self-propulsion disengaged, self-propulsion may unintentionally be engaged and the lawn mower may start moving. This may result in serious injury to people and damage to property.



- ▶ Remove the battery.

### 4.8.2 Battery

## ▲ WARNING

- The battery is not protected against all ambient conditions. The battery may be damaged if it is exposed to certain ambient conditions, and damage to property may occur.
  - ▶ Never transport a damaged battery.

- The battery may turn over or shift during transport. This may result in injury to people and damage to property.
  - ▶ Pack the battery in packaging in such a way that it cannot move.
  - ▶ Secure the packaging so that it cannot move.

## 4.9 Storing

### 4.9.1 Lawn Mower

## ▲ WARNING

- Children cannot recognise or evaluate the dangers posed by the lawn mower. There is a risk of serious injury to children.



- ▶ Remove the battery.

- ▶ Keep the lawn mower out of reach of children.

- Moisture may cause corrosion to the electrical contacts on the lawn mower and metal components. This may result in damage to the lawn mower.



- ▶ Remove the battery.

- ▶ Keep the lawn mower clean and dry.

- If the battery is inserted during storage, the blade and the self-propulsion mechanism may unintentionally be activated. This may result in serious injury to people and damage to property.



- ▶ Remove the battery.

- If the lawn mower is kept on a sloping surface, it may unintentionally roll away. This may result in injury to people and damage to property.

- ▶ The lawn mower should only be kept on level surfaces.

### 4.9.2 Battery

## ▲ WARNING

- Children cannot recognise or evaluate the dangers posed by batteries. There is a risk of serious injury to children.

- ▶ Keep the battery out of reach of children.

- The battery is not protected against all ambient conditions. If exposed to certain ambient

conditions, the battery may be irreparably damaged.

- ▶ Keep the battery clean and dry.
- ▶ Store the battery in an enclosed space.
- ▶ Store the battery separately from the lawn mower.
- ▶ If the battery is stored in the charger: disconnect the mains plug and store the battery at a charge state between 40% and 60% (2 LEDs illuminated green).
- ▶ Do not store the battery outside the specified temperature limits,  21.4.

## 4.10 Cleaning, Maintenance and Repair

### WARNING

- If the battery is inserted during cleaning, maintenance or repair, the blade may unintentionally be activated. This may result in serious injury to people and damage to property.



- ▶ Remove the battery.

- If the battery is inserted during cleaning, maintenance and repair, self-propulsion may unintentionally be engaged and the lawn mower may start moving. This may result in serious injury to people and damage to property.



- ▶ Remove the battery.

- Abrasive cleaning agents, sharp objects or using a jet of water for cleaning may result in damage to the lawn mower, blade and battery. If the lawn mower, blade and battery are not cleaned correctly, components may no longer operate correctly and safety devices may be disabled. This may result in serious injury to people.

- ▶ Clean the lawn mower, blade and battery as described in this instruction manual.

















- If the lawn mower, blade or battery are not maintained or repaired correctly, components may no longer operate correctly and safety devices may be disabled. This may result in serious or fatal injury to people.
  - ▶ Do not maintain or repair the lawn mower or battery yourself.
  - ▶ If the lawn mower or battery need to be maintained or repaired: consult a STIHL specialist dealer.
  - ▶ Maintain the blade as described in this instruction manual.

- The user may cut themselves on sharp cutting edges during blade cleaning, maintenance or repair. This may result in injury to the user.
  - ▶ Wear protective gloves.
- The blade may become hot during sharpening. This may result in the user burning themselves.
  - ▶ Wait until the blade has cooled down.
  - ▶ Wear protective gloves.
- The blade on the lawn mower is movable even when the engine is switched off. During maintenance of the blade, the user may be injured by the moving blade.
  - ▶ Work carefully.
  - ▶ Wear protective gloves.
- The blade on the lawn mower is movable. During blade maintenance, the user may trap their fingers between the moving blade and fixed parts of the lawn mower.
  - ▶ Work carefully.
  - ▶ Wear protective gloves.



## 5 Preparing the Lawn Mower for Operation

### 5.1 Preparing the Lawn Mower for Operation

The following steps must be performed before commencing work:

- ▶ Remove packaging material and transport locks.
- ▶ Make sure that the following components are in safe condition:
  - Lawn mower,  4.6.1.
  - Blade,  4.6.2.
  - Battery,  4.6.3.
- ▶ Check the battery,  12.3.
- ▶ Fully charge the battery,  6.1.
- ▶ Clean the lawn mower,  17.2.
- ▶ Check the blade,  12.2.
- ▶ Fold up the handlebar,  9.1.
- ▶ Adjust the handlebar,  9.3.
- ▶ If mowing and the grass is to be collected in the grass catcher box:
  - ▶ Detach the extension,  8.2.2.
  - ▶ Open the mulch flap,  13.5.1.
  - ▶ Attach the grass catcher box,  8.1.2.
- ▶ If mowing and the grass is to be directed to the ground from the side:
  - ▶ Close the mulch flap,  13.5.2.
  - ▶ Attach the extension,  8.2.1.
- ▶ If mulching:
  - ▶ Close the mulch flap,  13.5.2.
  - ▶ Detach the extension,  8.2.2.



- ▶ Set the cutting height,  13.2.
- ▶ Check the controls,  12.1.
- ▶ If the steps cannot be performed: do not use the lawn mower and consult a STIHL specialist dealer.

## 5.2 Connecting a battery with Bluetooth® radio interface with the STIHL connected app

- ▶ Activate the Bluetooth® radio interface on the mobile device.
- ▶ Activating the Bluetooth® radio interface on the battery,  7.
- ▶ Download the STIHL connected app to the mobile device from the App Store and create an account.
- ▶ Open and sign in to the STIHL connected app.
- ▶ Add the battery in the STIHL connected app and follow the instructions on the screen.

For contacts and other information, please visit <https://support.stihl.com> or see the STIHL connected app.

The STIHL connected app is available internationally.

## 6 Charging the Battery, LEDs

### 6.1 Charging the Battery

The charging time depends on various factors, e.g. the battery temperature or the ambient temperature. For optimum performance, observe the recommended temperature ranges,  21.5. The actual charging time may vary from the charging time indicated. The charging time is indicated at [www.stihl.com/charging-times](http://www.stihl.com/charging-times).

- ▶ Recharge the battery as described in the User Manual for the STIHL AL 101, 301, 301-4, 500 chargers.

### 6.2 Displaying the Charge State

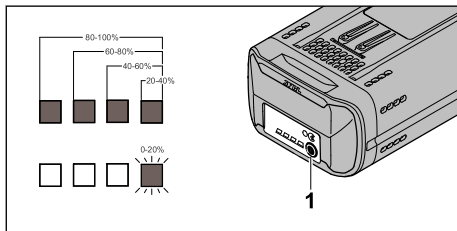

- ▶ Press button (1). The LEDs illuminate green for approx. 5 seconds to indicate the charge state.

- ▶ If the right LED flashes green: charge the battery.

### 6.3 LEDs on Battery

The LEDs can show the state of charge or malfunctions. The LEDs can glow or flash green or red.

The state of charge is indicated when the LEDs glow or flash green.

- ▶ If the LEDs glow or flash red: Troubleshooting,  20.1.

There is a malfunction in the mower or battery.

## 7 Activating and Deactivating Bluetooth® Radio Interface

### 7.1 Activating the Bluetooth® Radio Interface

- ▶ If the battery has a Bluetooth® radio interface: Press and hold the pushbutton until the "BLUETOOTH®" LED next to the  symbol lights up blue for approximately 3 seconds. The Bluetooth® radio interface on the battery is activated.

### 7.2 Deactivating the Bluetooth® Radio Interface

- ▶ If the battery has a Bluetooth® radio interface: Press and hold the pushbutton until the "BLUETOOTH®" LED next to the  symbol lights up blue six times. The Bluetooth® radio interface on the battery is deactivated.

## 8 Assembling the Lawn Mower

### 8.1 Assembling, Attaching and Detaching the Grass Catcher Box

#### 8.1.1 Assembling the Grass Catcher Box

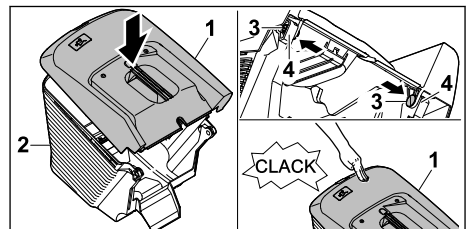

- ▶ Fit upper part of grass catcher box (1) onto lower part of grass catcher box (2).
- ▶ Press pins (3) through openings (4) from the inside.
- ▶ Press upper part of grass catcher box (1) downwards. The upper part of the grass catcher box engages with a click.

### 8.1.2 Attaching the Grass Catcher Box

- ▶ Switch the lawn mower off.
- ▶ Place the lawn mower on a level surface.

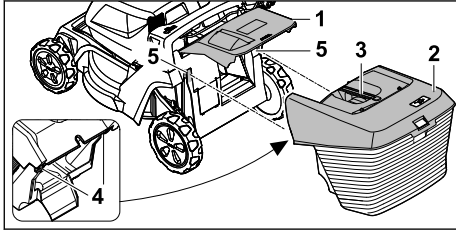

- ▶ Open discharge flap (1) and hold it open.
- ▶ Take hold of grass catcher box (2) by handle (3) and attach to mounts (5) from above using hooks (4).
- ▶ Set down discharge flap (1) on grass catcher box (2).

### 8.1.3 Detaching the Grass Catcher Box

- ▶ Switch the lawn mower off.
- ▶ Place the lawn mower on a level surface.
- ▶ Open the discharge flap and hold it open.
- ▶ Remove the grass catcher box upwards by the handle.
- ▶ Close the discharge flap.

## 8.2 Attaching and Detaching the Extension

### 8.2.1 Attaching the Extension

- ▶ Switch the lawn mower off and remove the battery.
- ▶ Place the lawn mower on a level surface.

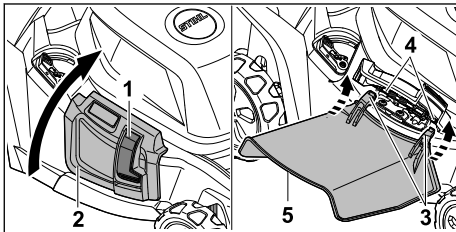

- ▶ Press lock (1) and hold.
- ▶ Open side discharge flap (2) and hold it open.

- ▶ Attach both hooks (3) to the axle (4) from below.
- ▶ Set down side discharge flap (2) on extension (5).

### 8.2.2 Detaching the Extension

- ▶ Switch the lawn mower off and remove the battery.
- ▶ Place the lawn mower on a level surface.

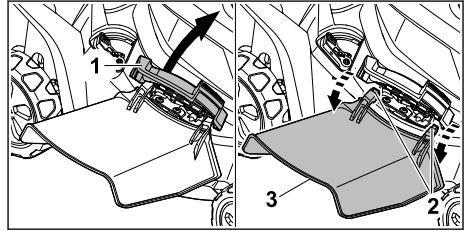

- ▶ Open side discharge flap (1) and hold it open.
- ▶ Unhook both hooks (2).
- ▶ Fold extension (3) upwards and remove.
- ▶ Close side discharge flap (1).

## 9 Adjusting the Lawn Mower for the User

### 9.1 Folding Up the Handlebar

- ▶ Switch the lawn mower off and remove the battery.
- ▶ Place the lawn mower on a level surface.

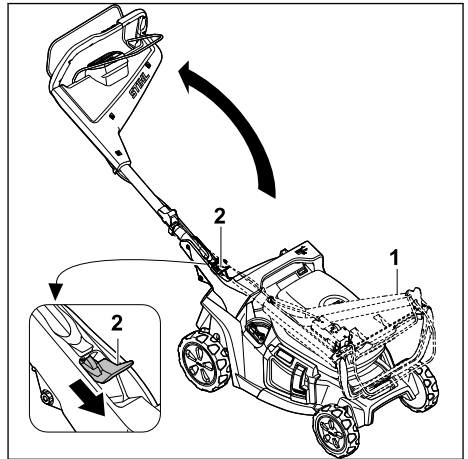

- ▶ Hold handlebar (1).
  - ▶ Press lever (2) downwards and hold.
  - ▶ Fold up handlebar (1).
  - ▶ Release lever (2).
- The handlebar audibly clicks into place.

## 9.2 Folding the Handlebar

The handlebar can be folded for space-saving transport or storage.

- ▶ Switch the lawn mower off and remove the battery.
- ▶ Place the lawn mower on a level surface.

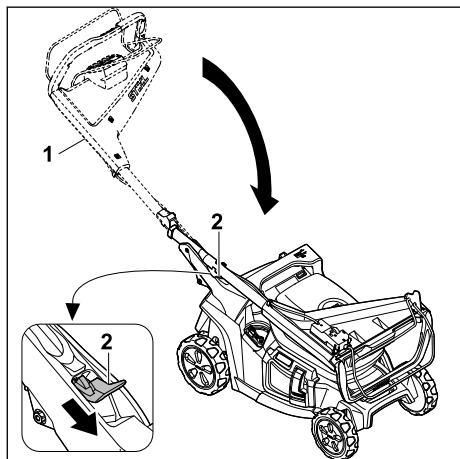

- ▶ Hold handlebar (1).
- ▶ Press lever (2) downwards and hold.
- ▶ Fold down handlebar (1).
- ▶ Release lever (2).

The handlebar audibly clicks into place.

## 9.3 Adjusting the Handlebar

- ▶ Switch the lawn mower off and remove the battery.
- ▶ Place the lawn mower on a level surface.

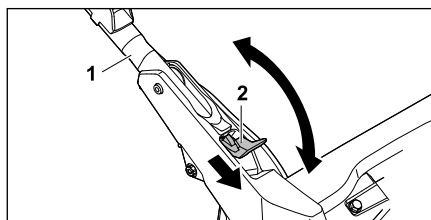

- ▶ Hold handlebar (1).
- ▶ Press lever (2) downwards and hold.
- ▶ Adjust handlebar (1) to the desired position and make sure the handlebar fully engages again.
- ▶ Release lever (2).

## 10 Removing and Fitting the Battery

### 10.1 Fitting the Battery

The lawn mower can be operated with two batteries. As soon as one battery is discharged, the battery in the other battery compartment is switched to.

- ▶ Place the lawn mower on a level surface.

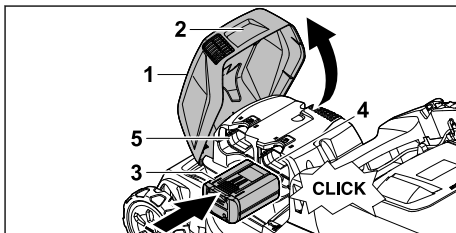

- ▶ Take hold of flap (1) by handle (2), open it as far as it will go and hold it open.
- ▶ Press the battery (3) as far as it will go into battery compartment 1 (4) or battery compartment 2 (5).

Battery (3) engages with a click and is locked in place.

- ▶ If a second battery is to be carried: fit it in the other battery compartment (4 or 5).
- The battery engages with a click and is locked in place.
- ▶ Close flap (1).

### 10.2 Removing the Battery

- ▶ Place the lawn mower on a level surface.

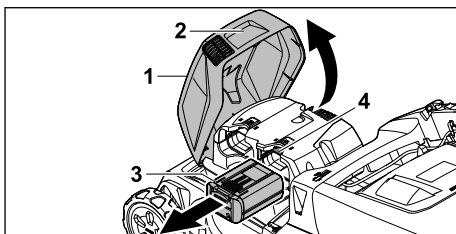

- ▶ Take hold of flap (1) by handle (2), open it as far as it will go and hold it open.
- ▶ Hold battery (3) and press locking lever (4). The battery is released.
- ▶ Remove battery (3).
- ▶ Close flap (1).

## 11 Switching the Lawn Mower On and Off

### 11.1 Switching the Lawn Mower On

- ▶ Place the lawn mower on a level surface.

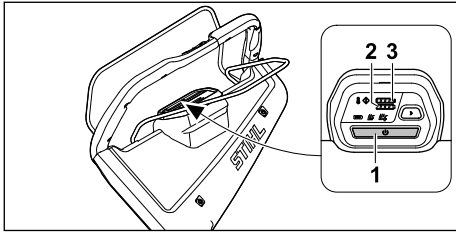

- ▶ Press the ON button (1).  
The lawn mower is switched on.  
After three seconds, the mowing mode indicator lights up.  
The LEDs (2,3) indicate the charge state of the batteries in battery compartments 1 and 2.  
After five minutes without further activity, the lawn mower will switch to sleep mode.

### 11.2 Activating and Deactivating the Blade

#### 11.2.1 Activating the Blade

- ▶ Place the lawn mower on a level surface.

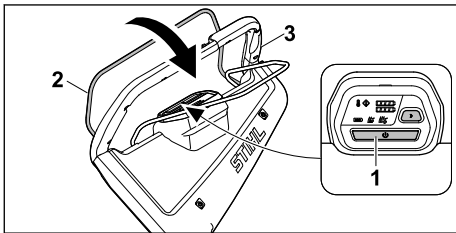

- ▶ Press the ON button (1).
- ▶ Within three seconds, pull control bar for mowing (2) with the left hand fully in the direction of handlebar (3) and hold so the thumb encloses handlebar (3).  
The blade rotates.
- ▶ Hold handlebar (3) and control bar for mowing (2) with the right hand so the thumb encloses handlebar (3).

#### 11.2.2 Deactivating the Blade

- ▶ Release the control bar for mowing.
- ▶ Wait until the blade is no longer turning.
- ▶ If the blade continues to turn: remove the battery and consult a STIHL specialist dealer.  
The lawn mower is defective.

## 11.3 Engaging and Disengaging Self-propulsion

### 11.3.1 Engaging Self-Propulsion

Use the and buttons on the handlebar to preselect the self-propulsion speed in 5 steps.  
Pressing the button increases the self-propulsion speed, pressing the button reduces it.  
The LEDs on the control indicate the preset self-propulsion speed. If no LED lights up, self-propulsion is switched off.

The control bar for self-propulsion can be used to continuously regulate the speed from 2.0 km/h up to the preselected maximum speed. The further the control bar for self-propulsion is pulled towards the handlebar, the higher the speed, 21.1.

The set speed influences the battery life. The lower the speed, the longer the battery life.

- ▶ Place the lawn mower on a level surface.
- ▶ Switch the lawn mower on.
- ▶ Activate the blade.

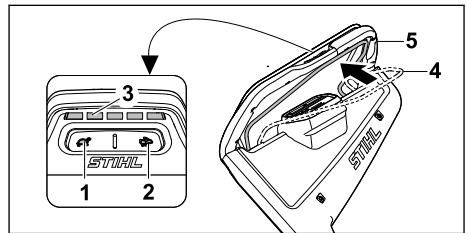

- ▶ Use the (1) and (2) buttons to set the desired self-propulsion speed.  
The preset self-propulsion speed can be seen from the LEDs (3).
- ▶ Pull the control bar for self-propulsion (4) with the left hand in the direction of handlebar (5) and hold so that the thumb encloses handlebar (5).  
The lawn mower starts moving.

### 11.3.2 Disengaging Self-propulsion

- ▶ Release the control bar for self-propulsion.
- ▶ Wait until the lawn mower comes to a standstill.
- ▶ If the lawn mower continues moving: remove the battery and consult a STIHL specialist dealer.  
The lawn mower is defective.

## 12 Checking the Lawn Mower

### 12.1 Checking the Controls

#### Control bar for mowing

- ▶ Remove the battery.
- ▶ Pull the control bar for mowing fully in the direction of the handlebar and release again.
- ▶ If the control bar for mowing is stiff or does not spring back into the initial position: do not use the lawn mower and consult a STIHL specialist dealer.

The control bar for mowing is defective.

#### Control bar for self-propulsion

- ▶ Remove the battery.
- ▶ Pull the control bar for self-propulsion fully in the direction of the handlebar and release again.
- ▶ If the control bar for self-propulsion is stiff or does not spring back into the initial position: do not use the lawn mower and consult a STIHL specialist dealer.

The control bar for self-propulsion is defective.

#### Activate the blade

- ▶ Fit the battery.
- ▶ Switch the lawn mower on.
- ▶ Within three seconds, pull control bar for mowing with the left hand fully in the direction of handlebar and hold so the thumb encloses handlebar.

The blade rotates.

- ▶ Release the control bar for mowing.  
The blade stops turning after a short time.
- ▶ If the blade continues to turn: remove the battery and consult a STIHL specialist dealer.  
The lawn mower is defective.

#### Engage self-propulsion

- ▶ Fit the battery.
- ▶ Switch the lawn mower on.
- ▶ Setting the self-propulsion speed.
- ▶ Pull the control bar for self-propulsion fully in the direction of the handlebar and hold so the thumb encloses the handlebar.

The lawn mower starts moving.



- ▶ Release the control bar for self-propulsion.  
The lawn mower comes to a standstill.
- ▶ If the lawn mower continues moving: remove the battery and consult a STIHL specialist dealer.  
The lawn mower is defective.

### 12.2 Checking the Blade

- ▶ Switch the lawn mower off and remove the battery.

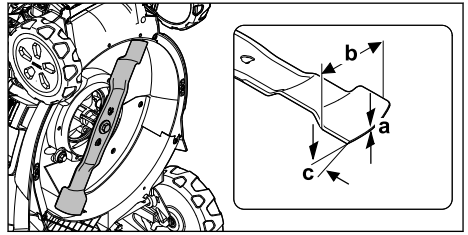
- ▶ Upend the lawn mower,  17.1.



- ▶ Measure the following:
  - Thickness a
  - Width b
  - Sharpening angle c
- ▶ If the minimum thickness or minimum width is fallen below: replace the blade,  21.2.
- ▶ If the sharpening angle is not correct: sharpen the blade,  21.2.
- ▶ If anything is unclear: consult a STIHL specialist dealer.

### 12.3 Testing the Battery

- ▶ Press button on battery.  
The LEDs glow or flash.
- ▶ If the LEDs do not glow or flash: Do not use the battery and contact your STIHL servicing dealer.  
There is a malfunction in the battery.

## 13 Operating the Lawn Mower

### 13.1 Holding and Guiding the Lawn Mower



- ▶ Hold the handlebar with both hands so the thumbs enclose the handlebar.

### 13.2 Setting the Cutting Height

Seven cutting heights can be set:

- 20 mm = position 1
- 30 mm = position 2
- 40 mm = position 3
- 55 mm = position 4
- 70 mm = position 5
- 85 mm = position 6
- 100 mm = position 7

The positions are indicated on the lawn mower.

### Setting the cutting height

- ▶ Switch the lawn mower off.
- The blade must not be turning.
- ▶ Place the lawn mower on a level surface.

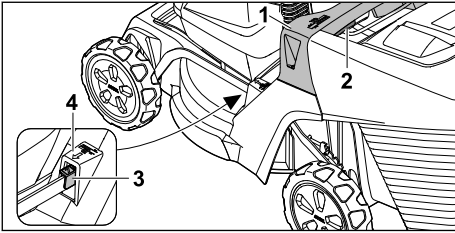

- ▶ Hold the lawn mower at handle (1).
- ▶ Press and hold lever (2).
- ▶ Move the lawn mower to the desired position by raising and lowering the lever. The current cutting height can be read off at cutting height indicator (3) by means of marking (4).
- ▶ Release lever (2). The lawn mower engages.

## 13.3 Mowing and Mulching

The lawn mower is equipped with a multi-blade and can be used for mowing or mulching.

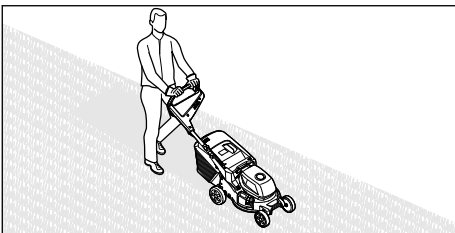

- ▶ If working with self-propulsion engaged: drive the lawn mower forwards in a controlled manner.
- ▶ If working with self-propulsion disengaged: push the lawn mower forwards slowly and in a controlled manner.
- ▶ If a foreign object is hit during mowing and the blade is blocked:
  - ▶ Switch the lawn mower off and remove the battery.
  - ▶ Make sure that all moving parts have come to a complete stop.
  - ▶ Check the lawn mower.
  - ▶ If repairs are required: consult a STIHL specialist dealer.
- ▶ If the lawn mower begins to vibrate strongly:

- ▶ Switch the lawn mower off and remove the battery.
- ▶ Check the lawn mower.
- ▶ Check that all nuts, bolts, screws and pins are tight.
- ▶ If repairs are required: consult a STIHL specialist dealer.

For optimum performance, note the recommended temperature ranges,  21.5.

## 13.4 Mowing Modes

### 13.4.1 Selecting the Mowing Mode

Three mowing modes can be selected. The selection is made via the operating unit.

- ECO mode
- Standard mode
- AUTO-BOOST mode

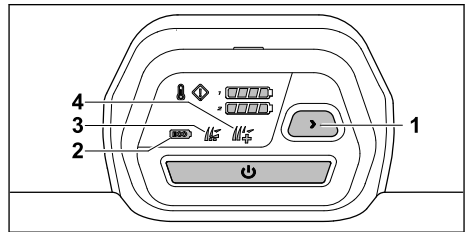

- ▶ Switch the lawn mower on.
- ▶ Press the button (1) to select the desired mowing mode. The current mode (2, 3, 4) is displayed.

### ECO mode

When ECO mode is activated, the lawn mower detects the current working conditions and adjusts the blade speed automatically.

This may extend the battery life.

### Standard mode

When Standard mode is activated, the lawn mower mows at a constant blade speed.

### AUTO-BOOST mode

When AUTO-BOOST mode is activated, the lawn mower has more power available for a short time, for example to mow taller and denser grass.

AUTO-BOOST mode affects the battery life. If there is a risk of overheating, the lawn mower automatically switches to Standard mode.



## 13.5 Opening and closing the mulch flap

### 13.5.1 Opening the Mulch Flap

- ▶ Switch the lawn mower off.
- ▶ Place the lawn mower on a level surface.

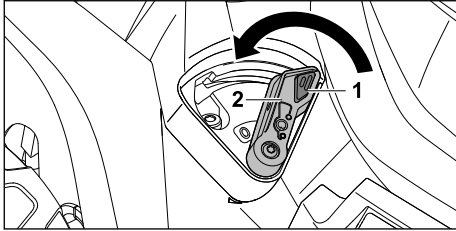

- ▶ Press lock (1) and hold.
- ▶ Set lever (2) to position 0. The mulch flap is open.
- ▶ Release lock (1).

### 13.5.2 Closing the Mulch Flap

- ▶ Switch the lawn mower off.
- ▶ Place the lawn mower on a level surface.

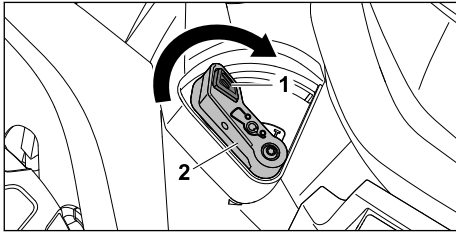

- ▶ Press lock (1) and hold.
- ▶ Set lever (2) to position I. The mulch flap is closed.
- ▶ Release lock (1).

## 13.6 Emptying the Grass Catcher Box

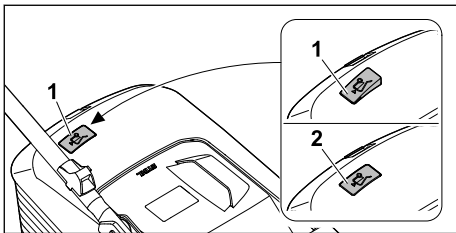

The flow of air generated by the blade raises level indicator (1). The flow of air stops when the grass catcher box is full. If the flow of air is too low, level indicator (2) returns to its resting state. This is a prompt to empty the grass catcher box.

The functionality of the level indicator is restricted if the flow of air is impaired. External influences such as wet, dense or high grass, low cutting levels, dirt or the like can impair the flow of air and the functionality of the level indicator.

- ▶ If the level indicator drops to its resting state: empty the grass catcher box.
- ▶ Switch the lawn mower off.
- ▶ Detach the grass catcher box.

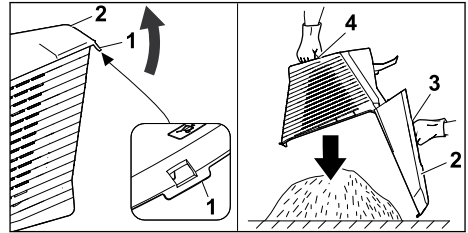

- ▶ Open tab (1).
- ▶ Open and hold upper part of grass catcher box (2) by handle (3).
- ▶ Hold lower handle (4) with the second hand.
- ▶ Empty the grass catcher box.
- ▶ Close the grass catcher box.
- ▶ Attach the grass catcher box.

## 14 After Finishing Work

### 14.1 After Finishing Work

- ▶ Switch the lawn mower off and remove the battery.
- ▶ If the lawn mower is wet: allow it to dry.
- ▶ If the battery is wet or damp: allow it to dry, ☞ 21.5.
- ▶ Clean the lawn mower.
- ▶ Clean the battery.

## 15 Transporting

### 15.1 Transporting the Lawn Mower

- ▶ If the lawn mower is moved to and from the area to be mowed:
  - ▶ Switch the lawn mower off. The blade must not be turning.
  - ▶ Remove the battery.
- ▶ If the lawn mower must be tilted for transport over areas other than grass:
  - ▶ Switch the lawn mower off. The blade must not be turning.
  - ▶ Remove the battery.

### Pushing the lawn mower

- ▶ Push the lawn mower forwards slowly and in a controlled manner.



### Carrying the lawn mower

- ▶ Switch the lawn mower off.
- ▶ Remove the battery.
- ▶ Wear protective gloves.
- ▶ Detach the grass catcher box.
- ▶ Detach the extension.

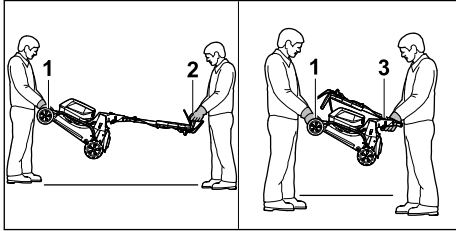

- ▶ If the lawn mower is being carried with the handlebar unfolded:
  - ▶ One person holds the lawn mower by transport handle (1) using both hands and another person holds handlebar (2) using both hands.
  - ▶ The lawn mower must be lifted and carried by two people.
- ▶ If the lawn mower is being carried with the handlebar folded:
  - ▶ Fold the handlebar, [§ 9.2](#).
  - ▶ One person holds the lawn mower by transport handle (1) using both hands and another person holds handle (3) using both hands.
  - ▶ The lawn mower must be lifted and carried by two people.

### Transporting the lawn mower in a vehicle

- ▶ Secure the lawn mower upright so it does not tip over and cannot move.

## 15.2 Transporting the Battery

- ▶ Switch the lawn mower off and remove the battery.
- ▶ Make sure that the battery is in safe condition.
- ▶ Pack the battery in such a way that it cannot move in the packaging.
- ▶ Secure the packaging so it cannot move.

The battery is subject to the requirements for transporting hazardous goods. The battery is classed as a UN 3480 (lithium-ion battery) and has been tested in accordance with the UN Manual of Tests and Criteria, Part III, subsection 38.3.

Please refer to [www.stihl.com/safety-data-sheets](http://www.stihl.com/safety-data-sheets) for transport instructions.

## 16 Storing

### 16.1 Storing the Lawn Mower

- ▶ Switch the lawn mower off and remove the battery.
- ▶ Allow the lawn mower to cool down.
- ▶ Empty the grass catcher box.
- ▶ Store the lawn mower in accordance with the following conditions:
  - The lawn mower is out of reach of children.
  - The lawn mower is clean and dry.
  - The lawn mower cannot tip over.
  - The lawn mower cannot roll away.

### 16.2 Storage Position

The lawn mower can be folded for space-saving storage.

- ▶ Place the lawn mower on a level surface.
- ▶ Detach the grass catcher box.
- ▶ Set the cutting height to the highest setting. [§ 13.2](#)

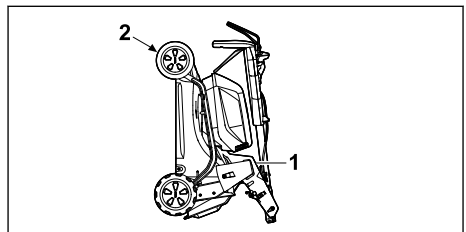

- ▶ Fold the handlebar. [§ 9.2](#)
- ▶ Hold the lawn mower with one hand on handle (1) and the other hand on transport handle (2) and upend.

### 16.3 Storing the Battery



STIHL recommends storing the battery at a charge state between 40% and 60% (2 LEDs illuminated green).

- ▶ Store the battery in accordance with the following conditions:
  - The battery is out of reach of children.
  - The battery is clean and dry.
  - The battery is in an enclosed space.
  - The battery is separate from the lawn mower.
  - If the battery is stored in the charger: disconnect the mains plug and store the battery at a charge state between 40% and 60% (2 LEDs illuminated green).
  - The battery is not stored outside the specified temperature limits, [§ 21.4](#).

**NOTICE**

- If the battery is not stored as described in this instruction manual, it may become deeply discharged and irreparably damaged.
  - ▶ Charge a discharged battery before storing it. STIHL recommends storing the battery at a charge state between 40% and 60% (2 LEDs illuminated green).
  - ▶ Store the battery separately from the lawn mower.

**17 Cleaning****17.1 Upending the Lawn Mower**

- ▶ Switch the lawn mower off and remove the battery.
- ▶ Place the lawn mower on a level surface.
- ▶ Detach the grass catcher box.
- ▶ Set the cutting height to the highest setting.  13.2
- ▶ Move the handlebar to the lowest position,  9.3.

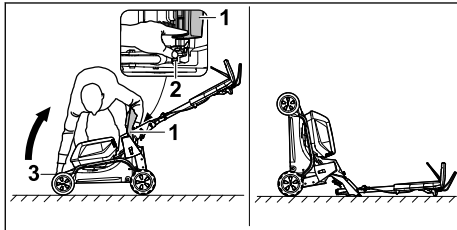

- ▶ Place to the right of the machine.
- ▶ Open discharge flap (1) and hold it open.
- ▶ Press lever (2) downwards with the left hand and hold.
- ▶ Hold the lawn mower at transport handle (3) with the right hand and upend.

The lawn mower is stable and can be cleaned.

**17.2 Cleaning the lawn mower**

- ▶ switch the lawn mower off and remove the battery.
- ▶ Clean the lawn mower with a damp cloth.
- ▶ Clean the discharge chute with a soft brush or a damp cloth.
- ▶ Remove any foreign bodies from the battery compartment and clean the battery compartment with a damp cloth.
- ▶ Clean the electrical contacts in the battery compartment with a paintbrush or a soft brush.
- ▶ Clean the ventilation slots with a paintbrush.
- ▶ Upend the lawn mower.
- ▶ Clean the area around the blade and the blade with a stick, a soft brush or a damp cloth.

**NOTICE**

- Using a high-pressure cleaner or a water jet for cleaning can damage the machine.
  - ▶ Do not clean the machine with a high-pressure cleaner or a water jet.

**17.3 Cleaning the Battery**

- ▶ Clean the battery with a damp cloth.

**18 Maintenance****18.1 Removing and Attaching the Blade****18.1.1 Removing the Blade**

- ▶ Switch the lawn mower off and remove the battery.
- ▶ Upend the lawn mower.

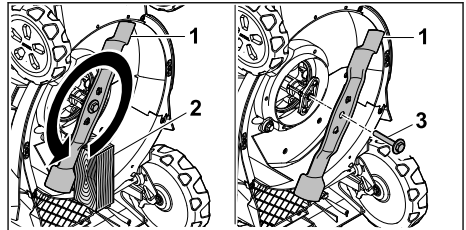

- ▶ Block blade (1) using a piece of wood (2).
- ▶ Unscrew the screw with washer (3) in the direction of the arrow and remove.
- ▶ Remove blade (1).
- ▶ Dispose of the screw with washer (3). Use a new screw with washer to attach blade (1).

**18.1.2 Attaching the Blade**

- ▶ Switch the lawn mower off and remove the battery.
- ▶ Upend the lawn mower.

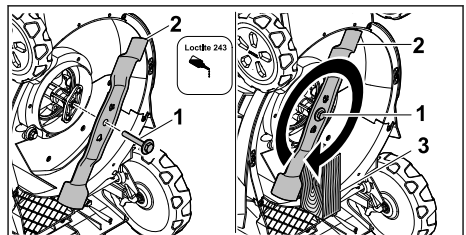

- ▶ Apply Loctite 243 threadlocker to the thread of the screw with washer (1).
- ▶ Position blade (2) so that the raised areas on the contact area engage in the notches.
- ▶ Screw in the screw with washer (1).

- ▶ Block blade (2) using a piece of wood (3).
- ▶ Tighten screw with washer (1) to 60 Nm.

## 18.2 Sharpening and Balancing the Blade

Sharpening and balancing the blade correctly requires a lot of practice.

STIHL recommends having the blade sharpened and balanced by a STIHL specialist dealer.

The current addresses of the specialist dealers can be found under the respective STIHL country representative at [www.stihl.com](http://www.stihl.com).



### WARNING

- The cutting edges of the blade are sharp. This may result in the user cutting themselves.
  - ▶ Wear protective gloves.
- ▶ Switch the lawn mower off and remove the battery.

- ▶ Upend the lawn mower.
- ▶ Remove the blade.
- ▶ Sharpen the blade. Observe the sharpening angle and cool the blade,  21.2. Bluing of the blade during sharpening is not permitted.
- ▶ Attach the blade.
- ▶ If anything is unclear: consult a STIHL specialist dealer.

## 19 Repairing

### 19.1 Repairing the Lawn Mower

The user should not repair the lawn mower or blade themselves.

- ▶ If the lawn mower or blade is damaged: do not use the lawn mower or blade and consult a STIHL specialist dealer.
- ▶ If warning signs are illegible or damaged: have the warning signs replaced by a STIHL specialist dealer.



## 20 Troubleshooting

### 20.1 Remediating Lawn Mower or Battery Faults

Fault	LEDs on the operating unit	LEDs on the battery	Cause	Remedy
The lawn mower does not reach the usual power.	Overheating indicator lights up yellow.		The temperatures of the electronics or of the motor are too high.	<ul style="list-style-type: none"> <li>▶ Allow the lawn mower to cool down.</li> <li>▶ Do not switch the lawn mower on too frequently within a short time.</li> <li>▶ If working with self-propulsion engaged: disengage self-propulsion.</li> <li>▶ If working with self-propulsion disengaged: go forwards slower.</li> <li>▶ Set a higher cutting height.</li> <li>▶ Mow shorter grass.</li> </ul>
	Overheating indicator lights up red.		The lawn mower is too warm.	<ul style="list-style-type: none"> <li>▶ The lawn mower switches off automatically.</li> <li>▶ Allow the lawn mower to cool down.</li> </ul>
The lawn mower loses power in AUTO-BOOST mode.	AUTO-BOOST mode indicator flashes green.		The batteries are too warm.	<ul style="list-style-type: none"> <li>▶ The lawn mower automatically switches to Standard mode.</li> </ul>
The lawn mower does not start when switched on.	1 LED on the charge state indicator flashes green.	1 LED flashes green.	The battery charge state is too low.	Charge the battery.
	1 LED on the charge state indicator illuminates red.	1 LED illuminates red.	The battery is too warm or too cold.	<ul style="list-style-type: none"> <li>▶ Remove the battery.</li> <li>▶ Allow the battery to cool down or warm up.</li> </ul>

Fault	LEDs on the operating unit	LEDs on the battery	Cause	Remedy
	Fault indicator flashes red.	3 LEDs flash red.	There is a fault in the lawn mower.	<ul style="list-style-type: none"> <li>▶ Remove the battery.</li> <li>▶ Clean the electrical contacts in battery compartment 1 and battery compartment 2.</li> <li>▶ Fit the battery.</li> <li>▶ Switch the lawn mower on.</li> <li>▶ If 3 LEDs still flash red: do not use the lawn mower and consult a STIHL specialist dealer.</li> </ul>
	Overheating indicator lights up red.	3 LEDs illuminate red.	The lawn mower is too warm.	<ul style="list-style-type: none"> <li>▶ Remove the battery.</li> <li>▶ Allow the lawn mower to cool down.</li> </ul>
	3 LEDs on the charge state indicator illuminate red.	4 LEDs flash red.	There is a fault in the battery.	<ul style="list-style-type: none"> <li>▶ Remove the battery and fit it again.</li> <li>▶ Switch the lawn mower on.</li> <li>▶ If 4 LEDs still flash red: do not use the battery and consult a STIHL specialist dealer.</li> </ul>
			The electrical connection between the lawn mower and battery has been interrupted.	<ul style="list-style-type: none"> <li>▶ Remove the battery.</li> <li>▶ Clean the electrical contacts in battery compartment 1 and battery compartment 2.</li> <li>▶ Fit the battery.</li> </ul>
	All LEDs on the operating unit flash.		Communication with the operating unit has been interrupted.	<ul style="list-style-type: none"> <li>▶ Remove the battery.</li> <li>▶ do not use the lawn mower and consult a STIHL specialist dealer.</li> </ul>
			The lawn mower or battery is damp.	<ul style="list-style-type: none"> <li>▶ Remove the battery.</li> <li>▶ clean the lawn mower.</li> <li>▶ Allow the lawn mower or battery to dry,  21.5.</li> </ul>
			The resistance at the blades is too great.	<ul style="list-style-type: none"> <li>▶ If working with self-propulsion engaged: disengage self-propulsion.</li> <li>▶ If working with self-propulsion disengaged: go forwards slower.</li> <li>▶ Set a higher cutting height.</li> <li>▶ Switch the lawn mower on in lower grass.</li> </ul>
			The area around the blade is blocked.	clean the lawn mower.
Self-propulsion is not working.			Self-propulsion is disengaged.	Setting the self-propulsion speed.
			There is a fault in the self-propulsion mechanism.	<ul style="list-style-type: none"> <li>▶ Remove the battery and fit it again.</li> <li>▶ Engage self-propulsion.</li> <li>▶ If the self-propulsion fault persists: consult a STIHL specialist dealer.</li> </ul>
The lawn mower stops during operation.	Fault indicator flashes red.	3 LEDs illuminate red.	The lawn mower is too warm.	<ul style="list-style-type: none"> <li>▶ Remove the battery.</li> <li>▶ Allow the lawn mower to cool down.</li> <li>▶ clean the lawn mower.</li> </ul>

Fault	LEDs on the operating unit	LEDs on the battery	Cause	Remedy
			The blade is blocked.	<ul style="list-style-type: none"> <li>▶ Remove the battery.</li> <li>▶ Clean the lawn mower.</li> </ul>
			There is an electrical fault.	<ul style="list-style-type: none"> <li>▶ Remove the battery and fit it again.</li> <li>▶ Switch the lawn mower on.</li> </ul>
	Fault indicator flashes red.		The self-propulsion and the blade disengage in the event of overload when working on steep slopes.	<ul style="list-style-type: none"> <li>▶ Do not mow on steep slopes.</li> <li>▶ Release the control bar for self-propulsion.</li> <li>▶ Place the lawn mower on a level surface.</li> <li>▶ Activate the blade.</li> <li>▶ Engage self-propulsion.</li> </ul>
The lawn mower vibrates excessively during operation.			The blade fastening screw is loose.	Tighten the screw.
			The blade is not correctly balanced.	Sharpen and balance the blade.
The lawn mower operating time is too short.			The battery is not fully charged.	Charge the battery.
			The battery service life has been exceeded.	Replace the battery.
			The area around the blade is blocked.	Clean the lawn mower.
			The blade is blunt or worn.	Sharpen and balance the blade.
			The resistance at the blade is too great.	<ul style="list-style-type: none"> <li>▶ If working with self-propulsion engaged: disengage self-propulsion.</li> <li>▶ If working with self-propulsion disengaged: go forwards slower.</li> <li>▶ Set a higher cutting height.</li> <li>▶ Mow shorter grass.</li> </ul>
The battery gets stuck when fitting it into the battery compartment.			The guides or electrical contacts in the battery compartment are dirty.	Clean the lawn mower.
Charging fails to start after fitting the battery into the charger.		1 LED illuminates red.	The battery is too warm or too cold.	<ul style="list-style-type: none"> <li>▶ Remove the battery.</li> <li>▶ Allow the battery to cool down or warm up.</li> </ul>
The grass has not been cut cleanly or the lawn is yellow.			The blade is blunt or worn.	▶ Sharpen and balance the blade.

Fault	LEDs on the operating unit	LEDs on the battery	Cause	Remedy
			The resistance at the blade is too great.	<ul style="list-style-type: none"> <li>▶ If working with self-propulsion engaged: disengage self-propulsion.</li> <li>▶ If working with self-propulsion disengaged: go forwards slower.</li> <li>▶ Set a higher cutting height.</li> <li>▶ Mow shorter grass.</li> </ul>
The STIHL connected app cannot find the battery with  .			The Bluetooth® radio interface on the battery or on the mobile device is disabled.	▶ Enable the Bluetooth® radio interface on the battery and on the mobile device.
			The distance between the battery and the mobile device is too great.	<ul style="list-style-type: none"> <li>▶ Reduce the distance,  21.1.</li> <li>▶ If the battery still cannot be found with the STIHL connected app: consult a STIHL specialist dealer.</li> </ul>

## 20.2 Product Support and Assistance on Use

Product support and assistance on use are available from STIHL servicing dealers.

For contacts and other information, please visit <https://support.stihl.com> or [www.stihl.com](http://www.stihl.com).

## 21 Specifications

### 21.1 Lawn mower STIHL RMA 443.3 PV, RMA 448.3 PV, RMA 453.3 PV

- Permissible battery: STIHL AP
- Weight with grass catcher box and without battery:
  - RMA 443.3 PV: 27 kg
  - RMA 448.3 PV: 28 kg
  - RMA 453.3 PV: 29 kg
- Weight (m) with Grass catcher box and batteries STIHL AP 300 S:
  - RMA 443.3 PV: 31 kg
  - RMA 448.3 PV: 32 kg
  - RMA 453.3 PV: 33 kg
- Maximum grass catcher box capacity:
  - RMA 443.3 PV, RMA 448.3 PV: 52 l
  - RMA 453.3 PV: 55 l
- cutting width:
  - RMA 443.3 PV: 41 cm
  - RMA 448.3 PV: 46 cm
  - RMA 453.3 PV: 51 cm
- Speed (n):
  - RMA 443.3 PV, RMA 448.3 PV: 3000 rpm
  - RMA 453.3 PV: 2700 rpm
- Speed in ECO mode:

- RMA 443.3 PV, RMA 448.3 PV: 2700 rpm
- RMA 453.3 PV: 2400 rpm
- Electrical type of protection: IPX4
- Minimum self-propulsion speed: 2.0 km/h
- Maximum self-propulsion speed (depending on the battery used):
  - with AP 100: 2.5 km/h
  - with AP 200: 3.5 km/h
  - with AP 200 S, AP 300, AP 300 S, AP 500 S: 4.5 km/h

For information on battery life, see [www.stihl.com/battery-life](http://www.stihl.com/battery-life).

### 21.2 Blade

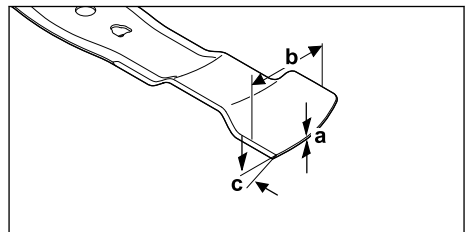

- Minimum thickness a: 1.6 mm
- Minimum width b: 55 mm
- Sharpening angle c: 30°

### 21.3 STIHL AP battery

- Battery technology: lithium-ion
- Voltage: 36 V
- Capacity in Ah: see rating label
- Energy content in Wh: see rating label
- Weight in kg: see rating label

- Bluetooth® radio interface (only for batteries with   - Data connection: Bluetooth® 5.1. The mobile appliance must be compatible with Bluetooth® Low Energy 5.0 and support Generic Access Profile (GAP).
  - Frequency band: ISM band 2.4 GHz
  - Maximum RF power transmitted: 1 mW
  - Signal range: approx. 10 m. The signal strength depends on the ambient conditions and the mobile terminal. Signal range can vary greatly depending on local conditions, including the receiver. The range may be perceptibly reduced inside enclosed rooms and through metal barriers (such as walls, shelves or cases).
- Mobile appliance operating system requirements: Android or iOS (current version or higher)

## 21.4 Temperature Limits



### WARNING

- The battery is not protected against all ambient conditions. If exposed to certain ambient conditions, the battery may catch fire or explode. This may result in serious injury to people and damage to property.
  - ▶ Do not charge or use the battery below -20 °C or above +50 °C.
  - ▶ Do not store the battery below -20 °C or above +70 °C.
  - ▶ Do not use the lawn mower below 0 °C or above +50 °C.
  - ▶ Do not store the lawn mower below -20 °C or above +70 °C.

## 21.5 Recommended Temperature Ranges

For optimum performance of the lawn mower and batteries, observe the following temperature ranges:

- Lawn mower:
  - Usage: 0 °C to +40 °C
  - Storage: -20 °C to +50 °C
- Battery:
  - Charging: +5 °C to +40 °C
  - Use: -10 °C to +40 °C
  - Storage: -20 °C to +50 °C

If the battery is charged, used or stored outside the recommended temperature ranges, performance may be reduced.

If the battery is wet or damp, allow it to dry for at least 48 hours at above +15 °C and below +50 °C and at less than 70% humidity. Higher humidity may increase the drying time.

## 21.6 Sound Values and Vibration Values

### RMA 443.3 PV

The K value for the sound pressure level is 2 dB(A). The K value for the sound power level is 2.2 dB(A). The K value for the vibration value is 0.70 m/s<sup>2</sup>.

- Sound pressure level  $L_{pA}$  measured in accordance with EN IEC 62841-4-3: 75 dB(A)
- Guaranteed sound power level  $L_{WAAd}$  measured in accordance with 2000/14/EC / S.I. 2001/1701: 90 dB(A)
- Vibration value  $a_{hv}$ , handlebar, measured in accordance with EN IEC 62841-4-3: 1.40 m/s<sup>2</sup>

### RMA 448.3 PV

The K value for the sound pressure level is 2 dB(A). The K value for the sound power level is 2.0 dB(A). The K value for the vibration value is 0.90 m/s<sup>2</sup>.

- Sound pressure level  $L_{pA}$  measured in accordance with EN IEC 62841-4-3: 79 dB(A)
- Guaranteed sound power level  $L_{WAAd}$  measured in accordance with 2000/14/EC / S.I. 2001/1701: 94 dB(A)
- Vibration value  $a_{hv}$ , handlebar, measured in accordance with EN IEC 62841-4-3: 1.80 m/s<sup>2</sup>

### RMA 453.3 PV

The K value for the sound pressure level is 2 dB(A). The K value for the sound power level is 2.0 dB(A). The K value for the vibration value is 0.90 m/s<sup>2</sup>.

- Sound pressure level  $L_{pA}$  measured in accordance with EN IEC 62841-4-3: 79 dB(A)
- Guaranteed sound power level  $L_{WAAd}$  measured in accordance with 2000/14/EC / S.I. 2001/1701: 94 dB(A)
- Vibration value  $a_{hv}$ , handlebar, measured in accordance with EN IEC 62841-4-3: 1.80 m/s<sup>2</sup>

The indicated vibration values were measured in accordance with a standardised test method and can be used for the purpose of comparing electrical appliances. The actual vibration values that occur may deviate from the indicated values, depending on the type of application. The indicated vibration values can be used for an initial



assessment of the vibration load. The actual vibration load must be assessed. Times during which the electrical appliance is switched off, along with times during which it is switched on but running without load, can also be taken into consideration.

For information on compliance with Employers' Vibration Directive 2002/44/EC and S.I. 2005/1093, see [www.stihl.com/vib](http://www.stihl.com/vib).

## 21.7 REACH

REACH is an EC regulation and stands for the Registration, Evaluation, Authorisation and Restriction of Chemical substances.

For information on compliance with the REACH regulation see [www.stihl.com/reach](http://www.stihl.com/reach).

## 22 Spare Parts and Accessories

### 22.1 Spare parts and accessories

**STIHL**  These symbols indicate original STIHL spare parts and original STIHL accessories.

STIHL recommends the use of original STIHL spare parts and accessories.

Despite ongoing market observation, STIHL is unable to judge the reliability, safety and suitability of other manufacturers' spare parts and accessories; accordingly, STIHL cannot warrant for the use of those parts.

Original STIHL spare parts and original STIHL accessories are available from STIHL dealers.

### 22.2 Essential Spare Parts

- Blade:
  - RMA 443.3 PV : WA40 702 0105
  - RMA 448.3 PV : WA41 702 0105
  - RMA 453.3 PV : WA42 702 0100
- Blade fastening screw with washer: 0000 951 3505

## 23 Disposal

### 23.1 Disposing of the Lawn Mower

Information on disposal is available from your local authority or from a STIHL dealer.

Improper disposal may be harmful to health and pollute the environment.

- ▶ Take STIHL products including packaging to a suitable collection point for recycling in accordance with local regulations.

- ▶ Do not dispose of the product with domestic waste.

## 24 EC Declaration of Conformity

### 24.1 Lawn Mower STIHL RMA 443.3 PV, RMA 448.3 PV, RMA 453.3 PV

STIHL Tirol GmbH  
Hans Peter Stihl-Strasse 5  
6336 Langkampfen  
Austria

declares under our sole responsibility that

- design: cordless lawn mower
- manufacturer's brand: STIHL
- type: RMA 443.3 PV, RMA 448.3 PV, RMA 453.3 PV
- cutting width:
  - RMA 443.3 PV: 41 cm
  - RMA 448.3 PV: 46 cm
  - RMA 453.3 PV: 51 cm
- serial number:
  - RMA 443.3 PV: WA40
  - RMA 448.3 PV: WA41
  - RMA 453.3 PV: WA42

complies with the relevant provisions of Directives 2000/14/EC, 2006/42/EC, 2014/30/EU and 2011/65/EU and has been developed and manufactured in accordance with the versions of the following standards valid on the date of manufacture: EN 62841-1, EN IEC 62841-4-3, EN 55014-1 and EN 55014-2.

Notified body involved:  
TÜV Rheinland LGA Products GmbH  
Tillystrasse 2  
90431 Nuremberg, Germany

The measured and guaranteed sound power levels were determined in accordance with Directive 2000/14/EC, Appendix VIII.

- Measured sound power level:
  - RMA 443.3 PV: 88.2 dB(A)
  - RMA 448.3 PV: 92.4 dB(A)
  - RMA 453.3 PV: 92.4 dB(A)
- Guaranteed sound power level:
  - RMA 443.3 PV: 90 dB(A)
  - RMA 448.3 PV: 94 dB(A)
  - RMA 453.3 PV: 94 dB(A)

The technical documents are stored at STIHL Tirol GmbH.

The year of manufacture and machine number are indicated on the lawn mower.

Langkampfen, 27.11.2023

STIHL Tirol GmbH

p.p. 

Matthias Fleischer, Head of Product  
Development

p.p. 

Sven Zimmermann, Head of Quality Department

## 25 UKCA Declaration of Conformity

### 25.1 Lawn Mower STIHL RMA 443.3 PV, RMA 448.3 PV, RMA 453.3 PV

STIHL Tirol GmbH  
Hans Peter Stihl-Strasse 5  
6336 Langkampfen

Austria

declares under our sole responsibility that

- design: cordless lawn mower
- manufacturer's brand: STIHL
- type: RMA 443.3 PV, RMA 448.3 PV,  
RMA 453.3 PV
- cutting width:
  - RMA 443.3 PV: 41 cm
  - RMA 448.3 PV: 46 cm
  - RMA 453.3 PV: 51 cm
- serial number:
  - RMA 443.3 PV: WA40
  - RMA 448.3 PV: WA41
  - RMA 453.3 PV: WA42

complies with the relevant provisions of the UK regulations Noise Emission in the Environment by Equipment for use Outdoors Regulations 2001, Supply of Machinery (Safety) Regulations 2008, Electromagnetic Compatibility Regulations 2016 and The Restriction of the Use of Certain Hazardous Substances in Electrical and Electronic Equipment Regulations 2012 and has been developed and manufactured in accordance with the versions of the following standards valid on the date of manufacture: EN 62841-1, EN IEC 62841-4-3, EN 55014-1 and EN 55014-2.

Notified body involved:

TUV Rheinland UK Ltd  
1011 Stratford Road  
Solihull, B90 4BN

The measured and guaranteed sound power levels were determined in accordance with the UK regulation Noise Emission in the Environment by Equipment for use Outdoors Regulations 2001, Schedule 11.

- Measured sound power level
  - RMA 443.3 PV: 88.2 dB(A)
  - RMA 448.3 PV: 92.4 dB(A)
  - RMA 453.3 PV: 92.4 dB(A)
- Guaranteed sound power level
  - RMA 443.3 PV: 90 dB(A)
  - RMA 448.3 PV: 94 dB(A)
  - RMA 453.3 PV: 94 dB(A)

The technical documents are stored at STIHL Tirol GmbH.

The year of manufacture and machine number are indicated on the lawn mower.

Langkampfen, 27.11.2023

STIHL Tirol GmbH

p.p. 

Matthias Fleischer, Head of Product  
Development

p.p. 

Sven Zimmermann, Head of Quality Department

## 26 Addresses

[www.stihl.com](http://www.stihl.com)

## 27 General and Product-Specific Safety Instructions

### 27.1 Introduction

This section reproduces the general and product-specific safety instructions prescribed and pre-formulated in the product standard.

The safety information for avoiding electric shock given under "Electrical Safety" is not applicable to STIHL battery products, with the exception of point c).

**WARNING**

- **Read all safety warnings, instructions, illustrations and specifications provided with this lawn mower.** Failure to follow all instructions listed below may result in electric shock, fire and/or serious injury. **Save all warnings and instructions for future reference.**

## 27.2 Work Area Safety

- a) **Keep work area clean and well lit.** Cluttered or dark areas invite accidents.
- b) **Do not operate lawn mowers in explosive atmospheres, such as in the presence of flammable liquids, gases or dust.** Lawn mowers create sparks which may ignite the dust or fumes.
- c) **Keep children and bystanders away while operating a lawn mower.** Distractions can cause you to lose control.

## 27.3 Electrical Safety

- a) **Lawn mower plugs must match the outlet. Never modify the plug in any way. Do not use any adapter plugs with earthed (grounded) lawn mowers.** Unmodified plugs and matching outlets will reduce risk of electric shock.
- b) **Avoid body contact with earthed or grounded surfaces, such as pipes, radiators, ranges and refrigerators.** There is an increased risk of electric shock if your body is earthed or grounded.
- c) **Do not operate the lawn mower when it is raining or in wet conditions.** This may increase the risk of electric shock.
- d) **Do not abuse the electric cable. Never use the electric cable for carrying, pulling or unplugging the lawn mower. Keep the electric cable away from heat, oil, sharp edges or moving parts.** Damaged or entangled electric cables increase the risk of electric shock.
- e) **When operating a lawn mower outdoors, use an extension cable suitable for outdoor use.** Use of a cable suitable for outdoor use reduces the risk of electric shock.
- f) **If operating a lawn mower in a damp location is unavoidable, use a residual current device (RCD) protected supply.** Use of an RCD reduces the risk of electric shock.

## 27.4 Personal Safety

- a) **Stay alert, watch what you are doing and use common sense when operating a lawn mower. Do not use a lawn mower while you are tired or under the influence of drugs, alcohol or medication.** A moment of inattention while operating lawn mowers may result in serious personal injury.
- b) **Use personal protective equipment. Always wear eye protection.** Protective equipment such as a dust mask, non-skid safety shoes, hard hat or hearing protection used for appropriate conditions will reduce personal injuries.
- c) **Prevent unintentional starting. Ensure the switch is in the off-position before connecting to power source and/or battery pack, picking up or carrying the lawn mower.** Carrying lawn mowers with your finger on the switch or energising lawn mowers that have the switch on invites accidents.
- d) **Remove any adjusting key or wrench before turning the lawn mower on.** A wrench or a key left attached to a rotating part of the lawn mower may result in personal injury.
- e) **Do not overreach. Keep proper footing and balance at all times.** This enables better control of the lawn mower in unexpected situations.
- f) **Dress properly. Do not wear loose clothing or jewellery. Keep your hair and clothing away from moving parts.** Loose clothes, jewellery or long hair can be caught in moving parts.
- g) **If devices are provided for the connection of dust extraction and collection facilities, ensure these are connected and properly used.** Use of dust collection can reduce dust-related hazards.
- h) **Do not let familiarity gained from frequent use of lawn mowers allow you to become complacent and ignore lawn mower safety principles.** A careless action can cause severe injury within a fraction of a second.

## 27.5 Lawn Mower Use and Care

- a) **Do not force the lawn mower. Use the correct lawn mower for your application.** The correct lawn mower will do the job better and safer at the rate for which it was designed.
- b) **Do not use the lawn mower if the switch does not turn it on and off.** Any lawn mower that cannot be controlled with the switch is dangerous and must be repaired.

- c) **Disconnect the plug from the power source and/or remove the battery pack, if detachable, from the lawn mower before making any adjustments, changing accessories or storing lawn mowers.** Such preventive safety measures reduce the risk of starting the lawn mower accidentally.
- d) **Store idle lawn mowers out of the reach of children and do not allow persons unfamiliar with the lawn mower or these instructions to operate the lawn mower.** Lawn mowers are dangerous in the hands of untrained users.
- e) **Maintain lawn mowers and accessories. Check for misalignment or binding of moving parts, breakage of parts and any other condition that may affect the lawn mower's operation. If damaged, have the lawn mower repaired before use.** Many accidents are caused by poorly maintained lawn mowers.
- f) **Keep cutting tools sharp and clean.** Properly maintained cutting tools with sharp cutting edges are less likely to bind and are easier to control.
- g) **Use the lawn mower, accessories and tool bits etc. in accordance with these instructions, taking into account the working conditions and the work to be performed.** Use of the lawn mower for operations different from those intended could result in a hazardous situation.
- h) **Keep handles and grasping surfaces dry, clean and free from oil and grease.** Slippery handles and grasping surfaces do not allow for safe handling and control of the lawn mower in unexpected situations.
- d) **Under abusive conditions, liquid may be ejected from the battery; avoid contact. If contact accidentally occurs, flush with water. If liquid contacts eyes, additionally seek medical help.** Liquid ejected from the battery may cause irritation or burns.
- e) **Do not use a battery pack or lawn mower that is damaged or modified.** Damaged or modified batteries may exhibit unpredictable behaviour resulting in fire, explosion or risk of injury.
- f) **Do not expose a battery pack or lawn mower to fire or excessive temperature.** Exposure to fire or temperature above 130 °C may cause explosion.
- g) **Follow all charging instructions and do not charge the battery pack or lawn mower outside the temperature range specified in the instructions.** Charging improperly or at temperatures outside the specified range may damage the battery and increase the risk of fire.

## 27.7 Service

- a) **Have your lawn mower serviced by a qualified repair person using only identical replacement parts.** This will ensure that the safety of the lawn mower is maintained.
- b) **Never service damaged battery packs.** Service of battery packs should only be performed by the manufacturer or authorised service providers.

## 27.8 Safety Instructions for Battery Lawn Mowers

### 27.6 Battery Lawn Mower Use and Care

- a) **Recharge only with the charger specified by the manufacturer.** A charger that is suitable for one type of battery pack may create a risk of fire when used with another battery pack.
- b) **Use lawn mowers only with specifically designated battery packs.** Use of any other battery packs may create a risk of injury and fire.
- c) **When battery pack is not in use, keep it away from other metal objects, like paper clips, coins, keys, nails, screws or other small metal objects, that can make a connection from one terminal to another.** Shorting the battery terminals together may cause burns or a fire.
- a) **Do not use the lawn mower in bad weather conditions, especially when there is a risk of lightning.** This decreases the risk of being struck by lightning.
- b) **Thoroughly inspect the area for wildlife where the lawn mower is to be used.** Wildlife may be injured by the lawn mower during operation.
- c) **Thoroughly inspect the area where the lawn mower is to be used and remove all stones, sticks, wires, bones, and other foreign objects.** Thrown objects can cause personal injury.
- d) **Before using the lawn mower, always visually inspect to see that the blade and the blade assembly are not worn or damaged.** Worn or damaged parts increase the risk of injury.

- e) **Check the grass catcher frequently for wear or deterioration.** A worn or damaged grass catcher may increase the risk of personal injury.
- f) **Keep guards in place. Guards must be in working order and be properly mounted.** A guard that is loose, damaged, or is not functioning correctly may result in personal injury.
- g) **Keep all cooling air inlets clear of debris.** Blocked air inlets and debris may result in overheating or risk of fire.
- h) **While operating the lawn mower, always wear non-slip and protective footwear. Do not operate the lawn mower when barefoot or wearing open sandals.** This reduces the chance of injury to the feet from contact with the moving blade.
- i) **While operating the lawn mower, always wear long trousers.** Exposed skin increases the likelihood of injury from thrown objects.
- j) **Do not operate the lawn mower in wet grass. Walk, never run.** This reduces the risk of slipping and falling which may result in personal injury.
- k) **Do not operate the lawn mower on excessively steep slopes.** This reduces the risk of loss of control, slipping and falling which may result in personal injury.
- l) **When working on slopes, always be sure of your footing, always work across the face of slopes, never up or down and exercise extreme caution when changing direction.** This reduces the risk of loss of control, slipping and falling which may result in personal injury.
- m) **Use extreme caution when reversing or pulling the lawn mower towards you. Always be aware of your surroundings.** This reduces the risk of tripping during operation.
- n) **Do not touch blades and other hazardous moving parts while they are still in motion.** This reduces the risk of injury from moving parts.
- o) **When clearing jammed material or cleaning the lawn mower, make sure all power switches are off and the battery pack is disconnected.** Unexpected operation of the lawn mower may result in serious personal injury.

Índice	
1	Prólogo..... 60
2	Informaciones relativas a estas instrucciones para la reparación..... 61
3	Sinopsis..... 61
4	Indicaciones relativas a la seguridad..... 64
5	Preparar el cortacésped para el trabajo.... 70
6	Cargar el acumulador y LEDs..... 71
7	Activar y desactivar la interfaz inalámbrica de Bluetooth®..... 71
8	Ensamblar el cortacésped..... 71
9	Ajustar el cortacésped para el usuario..... 72
10	Colocar y sacar el acumulador..... 73
11	Conectar y desconectar el cortacésped.... 73
12	Comprobar el cortacésped..... 75
13	Trabajar con el cortacésped..... 76
14	Después del trabajo..... 78
15	Transporte..... 78
16	Almacenamiento..... 78
17	Limpiar..... 79
18	Mantenimiento..... 80
19	Reparación..... 80
20	Subsanar las perturbaciones..... 81
21	Datos técnicos..... 84
22	Piezas de repuesto y accesorios..... 86
23	Gestión de residuos..... 86
24	Declaración de conformidad UE..... 86
25	Declaración de conformidad UKCA..... 87
26	Direcciones..... 87
27	Indicaciones de seguridad generales y específicas del producto..... 87

## 1 Prólogo

Distinguidos clientes,

Nos alegramos de que se hayan decidido por STIHL. Desarrollamos y confeccionamos nuestros productos en primera calidad y con arreglo a las necesidades de nuestros clientes. De esta manera conseguimos elaborar productos altamente fiables incluso en condiciones de esfuerzo extremas.

STIHL también presta un Servicio Postventa de primera calidad. Nuestros comercios especializados garantizan un asesoramiento e instrucciones competentes así como un amplio asesoramiento técnico.

STIHL se declara expresamente a favor de tratar la naturaleza de forma sostenible y responsable. Estas instrucciones de servicio pretenden asistirle para hacer un uso ecológico y seguro de su producto STIHL durante toda su vida útil.

Le agradecemos su confianza y le deseamos que disfrute de su producto STIHL.





Dr. Nikolaus Stihl

## IMPORTANTE: LEER ANTES DE USAR Y GUARDAR.

## 2 Informaciones relativas a estas instrucciones para la reparación

### 2.1 Documentación aplicable

Este manual de instrucciones es una traducción de las instrucciones de uso originales del fabricante conforme a lo dispuesto en la Directiva 2006/42/EC.

Son aplicables las normas de seguridad locales.

- ▶ Además de este manual de instrucciones se deben leer, comprender y guardar los siguientes documentos:
  - Indicaciones de seguridad para batería STIHL AP
  - Manual de instrucciones de cargadores STIHL AL 101, 301, 301-4, 500
  - Información de seguridad para baterías STIHL y productos con batería incorporada: [www.stihl.com/safety-data-sheets](http://www.stihl.com/safety-data-sheets)

Hay disponible más información sobre STIHL connected, productos compatibles y preguntas frecuentes en [www.connect.stihl.com](http://www.connect.stihl.com) o en los distribuidores especializados STIHL.

La marca y los logotipos de Bluetooth® son marcas registradas y son propiedad de Bluetooth SIG, Inc. Cualquier uso de esta marca en palabra o imagen por parte de STIHL tiene lugar bajo licencia.

Las baterías con  están equipadas con una interfaz de radio Bluetooth®. Deben respetarse las restricciones de funcionamiento locales (por ejemplo, en aviones u hospitales).

### 2.2 Marca de las indicaciones de advertencia en el texto

#### PELIGRO

- La indicación hace referencia a peligros que pueden provocar lesiones graves o la muerte.
  - ▶ Con las medidas mencionadas se pueden evitar lesiones graves o mortales.

#### ADVERTENCIA

- La indicación hace referencia a peligros que **pueden** provocar lesiones graves o la muerte.
  - ▶ Con las medidas mencionadas se pueden evitar lesiones graves o mortales.

#### INDICACIÓN

- La indicación hace referencia a peligros que pueden provocar daños materiales.
  - ▶ Con las medidas mencionadas se pueden evitar daños materiales.

### 2.3 Símbolos en el texto



Este símbolo remite a un capítulo de este manual de instrucciones.

## 3 Sinopsis

### 3.1 Cortacésped y batería

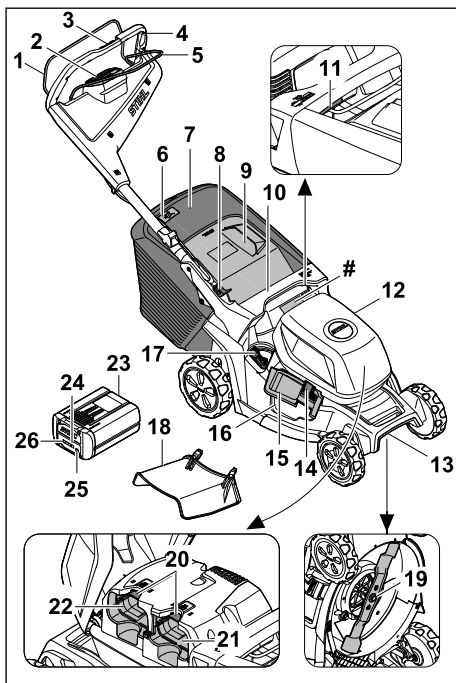

#### 1 Estribo de mando para corte de césped

El estribo de mando para corte de césped conecta y desconecta la cuchilla junto con el botón de activación de la unidad de mando.

#### 2 Unidad de mando; 3.2

La unidad de mando (HMI) sirve para activar el cortacésped, seleccionar los modos de

- corte, leer los niveles de carga de la batería y para indicar anomalías.
- 3 Mando de tracción a las ruedas;**  3.3  
Este mando sirve para ajustar y leer la velocidad de marcha.
- 4 Manillar**  
El manillar sirve para sujetar, conducir y transportar el cortacésped.
- 5 Estribo de mando para tracción a las ruedas**  
El estribo de mando para tracción a las ruedas conecta y desconecta la tracción a las ruedas y sirve para ajustar la velocidad.
- 6 Indicador de nivel de llenado**  
El indicador de nivel de llenado muestra el llenado del recogedor de hierba.
- 7 Recogedor de hierba**  
El recogedor de hierba se encarga de recoger la hierba cortada.
- 8 Palanca**  
La palanca sirve para ajustar y plegar el manillar.
- 9 Deflector**  
El deflector cierra el canal de expulsión.
- 10 Empuñadura**  
La empuñadura sirve para sujetar el cortacésped a la hora de ajustar la altura de corte y al transportarlo.
- 11 Palanca**  
La palanca sirve para ajustar la altura de corte.
- 12 Tapa**  
La tapa cubre las baterías.
- 13 Asa de transporte**  
El asa de transporte sirve para transportar el cortacésped.
- 14 Dispositivo de bloqueo**  
El dispositivo de bloqueo mantiene cerrado el deflector lateral.
- 15 Deflector lateral**  
El deflector lateral cierra la abertura de expulsión lateral.
- 16 Abertura de expulsión lateral**  
La abertura de expulsión lateral conduce la hierba cortada a un lado.
- 17 Palanca**  
La palanca sirve para abrir y cerrar la tapa de mulching integrada.
- 18 Extensión**  
La extensión conduce la hierba cortada lateralmente al suelo.

**19 Cuchilla**

La cuchilla corta y realiza el mulching del césped.

**20 Palanca de bloqueo**

La palanca de bloqueo mantiene la batería en su compartimento.

**21 Compartimento 1 de la batería**

El compartimento 1 de la batería aloja la batería.

**22 Compartimento 2 de la batería**

El compartimento 2 de la batería aloja una segunda batería.

**23 Batería**

La batería suministra energía al cortacésped.

**24 LED "BLUETOOTH®" (solo para baterías con )**

El LED indica la activación y desactivación de la interfaz de radio Bluetooth®.

**25 Botón**

El botón activa los LED de la batería. Activa y desactiva la interfaz de radio Bluetooth® (si está presente).

**26 LED**

Los LED indican el estado de carga de la batería y las anomalías.

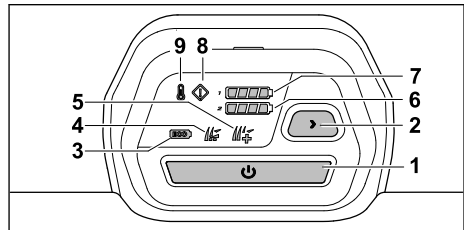
**# Placa de características con número de serie****3.2 Unidad de mando****1 Botón de activación**

El botón activa el cortacésped y conecta la cuchilla junto con el estribo de mando para corte de césped.

**2 Botón de modo de corte**

El botón sirve para cambiar los modos de corte.

**3 Indicador de modo ECO**

El LED indica el modo ECO.

**4 Indicador de modo estándar**

El LED indica el modo estándar.

**5 Indicador de modo AUTO BOOST**

El LED indica el modo AUTO BOOST.



- 6 Indicador de estado de carga de batería**  
Cuando se presiona el botón de activación, los LED indican el estado de carga de la batería en el compartimento 2 de la batería.
- 7 Indicador de estado de carga de batería**  
Cuando se presiona el botón de activación, los LED indican el estado de carga de la batería en el compartimento 1 de la batería.
- 8 Indicador de anomalías**  
El indicador muestra anomalías en el cortacésped.
- 9 Indicador de sobrecalentamiento**  
El indicador muestra el sobrecalentamiento del cortacésped.

### 3.3 Mando de tracción a las ruedas

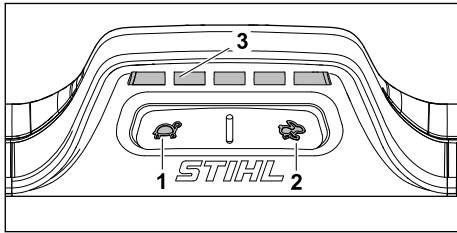

- 1 Botón**  
El botón sirve para reducir la velocidad de marcha.
- 2 Botón**  
El botón sirve para aumentar la velocidad de marcha.
- 3 Indicador**  
Los LED indican la velocidad de marcha ajustada.

### 3.4 Símbolos

Los símbolos pueden encontrarse en el cortacésped o en la batería y significan lo siguiente:

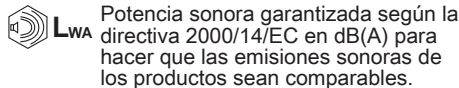

Potencia sonora garantizada según la directiva 2000/14/EC en dB(A) para hacer que las emisiones sonoras de los productos sean comparables.

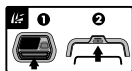

Conectar la cuchilla.



Conectar la tracción a las ruedas y ajustar la velocidad de marcha.



Aumentar la velocidad de marcha.



Disminuir la velocidad de marcha.



Ajustar la altura de corte.



Indicador de nivel de llenado del recogedor de hierba.



Palanca para abrir y cerrar la tapa de mulching.



Activar el cortacésped.



Indicador de sobrecalentamiento.



Indicador de anomalías.



Indicador de estado de carga de batería.



Botón para seleccionar los modos de corte.



Modo ECO.



Modo estándar.



Modo AUTO BOOST.



1 LED se enciende en rojo. La batería está demasiado caliente o demasiado fría.



4 LED parpadean en rojo. Hay una anomalía en la batería.



La batería tiene una interfaz de radio Bluetooth® y puede conectarse con la aplicación STIHL connected.



La indicación al lado del símbolo indica el contenido energético de la batería según la especificación del fabricante de las celdas. El contenido energético disponible en la práctica es menor.



No desechar el producto con la basura normal.

## IPX4 Identificación IP

a.c. Corriente alterna



d.c. Corriente continua



## 4 Indicaciones relativas a la seguridad

### 4.1 Símbolos de advertencia

#### ▲ ADVERTENCIA

Los símbolos de advertencia en el cortacésped o en la batería significan lo siguiente:



Tener en cuenta las indicaciones de seguridad y las medidas que hay que tomar.



Leer, comprender y conservar el manual de instrucciones.



Cuidado con los objetos lanzados al aire; guardar distancia e impedir que otras personas se acerquen.



No tocar una cuchilla en rotación.



Retirar la batería al interrumpir el trabajo, durante la limpieza, el transporte, el almacenamiento, y al realizar trabajos de mantenimiento o reparación.



Retirar la batería una vez finalizado el servicio.



Proteger la batería del calor y del fuego.



No sumergir la batería en ningún líquido.

### 4.2 Uso previsto

El cortacésped STIHL RMA 443.3 PV, RMA 448.3 PV o RMA 453.3 PV sirve para cortar y realizar el mulching de hierba seca.

Una batería STIHL AP suministra energía al cortacésped. Para poder utilizar todas las funciones sin restricciones, STIHL recomienda como mínimo AP 300 S.

La batería con , en combinación con la aplicación STIHL Connected, permite personalizar y transmitir información de la batería mediante la tecnología Bluetooth®.

#### ▲ ADVERTENCIA

- Las baterías que no han sido autorizadas por STIHL para el cortacésped pueden provocar incendios y explosiones. Pueden producirse lesiones graves o mortales y también daños materiales.
  - ▶ Utilizar el cortacésped con una batería AP de STIHL.
- Si el cortacésped o la batería no se utilizan de la forma prevista, pueden producirse lesiones graves o la muerte, además de daños materiales.
  - ▶ Utilizar el cortacésped y la batería de la manera descrita en este manual de instrucciones.

### 4.3 Obligaciones del usuario

#### ▲ ADVERTENCIA

- Los usuarios que no hayan sido instruidos no pueden reconocer ni evaluar los peligros relacionados con el cortacésped y la batería. El usuario u otras personas pueden sufrir lesiones graves o mortales.



▶ Leer, comprender y conservar el manual de instrucciones.

- ▶ Si el cortacésped o la batería se entrega a otra persona: debe entregarse también el manual de instrucciones.
- ▶ Es necesario asegurarse de que el usuario cumpla los siguientes requisitos:
  - El usuario está descansado.
  - El usuario está capacitado en sentido corporal, sensorial y mental para manejar el cortacésped y la batería y trabajar

con ellos. Si la capacitación física, sensorial o mental del usuario está limitada, este podrá trabajar únicamente bajo supervisión o tras haber sido instruido por una persona responsable.

- El usuario puede reconocer y estimar los peligros del cortacésped y de la batería.
- El usuario es consciente de su responsabilidad por los accidentes y daños que se produzcan.
- El usuario es mayor de edad o está recibiendo una formación profesional bajo supervisión conforme a las disposiciones nacionales.
- El usuario ha sido instruido por un distribuidor especializado STIHL o por una persona competente, antes de trabajar por primera vez con el cortacésped.
- El usuario no está afectado por el consumo de alcohol, medicamentos o drogas.
  - ▶ En caso de dudas: consultar a un distribuidor especializado STIHL.

## 4.4 Ropa y equipamiento de trabajo

### ▲ ADVERTENCIA

- Durante el trabajo pueden salir despedidos objetos a alta velocidad. El usuario puede resultar lesionado.
  - ▶ Llevar un pantalón largo de material resistente.
- Durante el trabajo puede levantarse polvo. El polvo aspirado puede perjudicar la salud y provocar reacciones alérgicas.
  - ▶ Si se levanta polvo: llevar una máscara antipolvo.
- La ropa inapropiada puede quedar atrapada en madera, matorrales y en el cortacésped. Los usuarios que no lleven ropa apropiada puede ser gravemente lesionados.
  - ▶ Llevar ropa ajustada al cuerpo.
  - ▶ Quitarse bufandas y joyas.
- Durante la limpieza, el mantenimiento o el transporte, el usuario puede entrar en contacto con la cuchilla. El usuario puede resultar lesionado.
  - ▶ Utilizar guantes de protección.
- El usuario que no lleva calzado apropiado puede resbalar. El usuario puede resultar lesionado.
  - ▶ Llevar calzado resistente y cerrado con suela antideslizante.

- Al afilar las cuchillas pueden salir despedidas partículas de material. El usuario puede resultar lesionado.
  - ▶ Llevar gafas de protección ajustadas a la cabeza. Las gafas de protección apropiadas se han comprobado según la norma EN 166 o según disposiciones nacionales, y están a la venta en los comercios con su correspondiente identificación.
  - ▶ Utilizar guantes de protección.

## 4.5 Sector de trabajo y entorno

### 4.5.1 Cortacésped

### ▲ ADVERTENCIA

- Las personas ajenas al trabajo, al igual que niños y animales, no pueden reconocer ni evaluar los peligros relacionados con el cortacésped y los objetos lanzados al aire. Las personas ajenas al trabajo, niños y animales pueden sufrir lesiones graves, y se pueden producir daños materiales.
  - ▶ Las personas ajenas al trabajo, niños y animales se deben alejar de la zona de trabajo.
  - ▶ Mantener una distancia suficiente a los objetos.
  - ▶ No dejar el cortacésped sin vigilancia.
  - ▶ Asegurarse de que los niños no puedan jugar con el cortacésped.
- Si trabaja con lluvia, el usuario podría resbalar. El usuario podría sufrir lesiones graves o mortales.
  - ▶ Si llueve: no trabajar.
- El cortacésped no está protegido contra el agua. Si se trabaja con lluvia o en entornos húmedos, puede producirse una descarga eléctrica. El usuario puede lesionarse y el cortacésped puede ser dañado.
  - ▶ No trabajar bajo la lluvia ni en entornos húmedos.
  - ▶ No cortar ni realizar el mulching estando la hierba mojada.
- Los componentes eléctricos del cortacésped pueden generar chispas. En entornos fácilmente inflamables o explosivos las chispas pueden provocar incendios y explosiones. Pueden producirse lesiones graves o mortales y también daños materiales.
  - ▶ No trabajar en un entorno fácilmente inflamable o explosivo.

## 4.5.2 Acumulador

### ▲ ADVERTENCIA

- Las personas ajenas a la máquina, los niños y los animales no pueden detectar ni calcular los peligros que encierra el acumulador. Las personas ajenas, los niños y los animales pueden sufrir graves lesiones.
  - ▶ Mantener alejados a personas ajenas, a los niños y los animales.
  - ▶ No dejar el acumulador sin vigilancia.
  - ▶ Asegurarse de que los niños no puedan jugar con el acumulador.
- El acumulador no está protegido contra todas las influencias ambientales. Si el acumulador está expuesto a determinadas influencias ambientales, este puede prender fuego, explotar o dañarse de forma irreparable. Las personas pueden sufrir lesiones y se pueden producir daños materiales.



- ▶ Proteger el acumulador del calor y el fuego.
- ▶ No tirar los acumuladores al fuego.



- ▶ No cargar, utilizar ni guardar el acumulador a temperaturas que excedan las indicadas, 21.4.



- ▶ No sumergir el acumulador en líquidos.
- ▶ Mantener el acumulador apartado de pequeños objetos metálicos.
- ▶ No someter el acumulador a alta presión.
- ▶ No someter el acumulador a microondas.
- ▶ Proteger el acumulador contra productos químicos y sales.

## 4.6 Estado seguro

### 4.6.1 Cortacésped

El cortacésped se encuentra en un estado seguro cuando se cumplen las siguientes condiciones:

- El cortacésped no está dañado.
- El cortacésped está limpio y seco.
- Los mandos funcionan y no han sido modificados.
- Si se corta el césped y la hierba cortada ha de ser recogida en el recogedor: la tapa de mulching está abierta, la extensión está desenganchada y el recogedor de hierba está enganchado correctamente.
- Si se corta el césped y la hierba cortada ha de ser expulsada hacia atrás: el recogedor de hierba está desenganchado y el deflector está cerrado.



- Si se desea cortar el césped y la hierba cortada ha de ser guiada lateralmente al suelo: la tapa de mulching está cerrada y la extensión está correctamente enganchada.
- Si se desea realizar el mulching: la extensión está desenganchada y la tapa de mulching está cerrada.
- La cuchilla está montada correctamente.
- En este cortacésped se han montado correctamente accesorios originales STIHL.

### ▲ ADVERTENCIA

- En un estado que no sea seguro, es posible que ciertos componentes ya no funcionen correctamente y se desactiven dispositivos de seguridad. Pueden producirse lesiones graves o mortales.
  - ▶ Trabajar con un cortacésped que no presente daños.
  - ▶ Si el cortacésped está sucio o mojado: limpiarlo y dejar que se seque.
  - ▶ No modificar el cortacésped.
  - ▶ Si los mandos no funcionan: no trabajar con el cortacésped.
  - ▶ Si se corta el césped y la hierba cortada ha de ser recogida en el recogedor: abrir la tapa de mulching, desenganchar la extensión y enganchar el recogedor de hierba como se describe en este manual de instrucciones.
  - ▶ Si se desea cortar el césped y la hierba cortada ha de ser guiada lateralmente al suelo: cerrar la tapa de mulching y enganchar la extensión como se describe en este manual de instrucciones.
  - ▶ Si se desea realizar el mulching: desenganchar la extensión y cerrar la tapa de mulching como se describe en este manual de instrucciones.
  - ▶ Montar accesorios originales STIHL para este cortacésped.
  - ▶ Montar la cuchilla de la manera descrita en este manual de instrucciones.
  - ▶ Montar los accesorios de la manera descrita en este manual de instrucciones o en el manual de instrucciones del accesorio correspondiente.
  - ▶ No meter ningún objeto en las aberturas del cortacésped.
  - ▶ Los contactos del adaptador para la llave no deben unirse con objetos metálicos ni tampoco deben cortocircuitarse.
  - ▶ Sustituir los rótulos desgastados o dañados.
  - ▶ En caso de dudas: consultar a un distribuidor especializado STIHL.

### 4.6.2 Cuchilla

La cuchilla se encuentra en un estado seguro cuando se cumplen las siguientes condiciones:

- La cuchilla y las piezas de montaje no presenten daños.
- La cuchilla no está deformada.
- La cuchilla está montada correctamente.
- La cuchilla está afilada correctamente.
- La cuchilla no tiene rebabas.
- La cuchilla está bien equilibrada.
- El grosor y el ancho de la cuchilla no son inferiores al mínimo;  21.2.
- Se ha respetado el ángulo de afilado;  21.2.

## ▲ ADVERTENCIA

- Si la cuchilla no se encuentra en un estado seguro, es posible que partes de ella se suelten y salgan despedidas. Pueden producirse lesiones graves.
  - ▶ Trabajar solo con una cuchilla en buen estado y piezas de montaje que no estén dañadas.
  - ▶ Montar las cuchillas correctamente.
  - ▶ Afilar las cuchillas correctamente.
  - ▶ Si el grosor o el ancho de las cuchillas es inferior al mínimo: sustituir las cuchillas.
  - ▶ Encargar a un distribuidor especializado STIHL que equilibre las cuchillas.
  - ▶ En caso de dudas: consultar a un distribuidor especializado STIHL.

### 4.6.3 Acumulador

El acumulador se encuentra en un estado seguro, cuando se cumplen las siguientes condiciones:

- El acumulador está intacto.
- El acumulador está limpio y seco.
- El acumulador funciona y no se ha modificado.

## ▲ ADVERTENCIA

- En un estado inseguro, el acumulador ya no puede funcionar de forma segura. Las personas pueden sufrir lesiones graves.
  - ▶ Trabajar con un acumulador que no esté defectuoso y que funcione bien.
  - ▶ No cargar un acumulador dañado o defectuoso.
  - ▶ Si el acumulador está sucio: limpiarlo.
  - ▶ Si el acumulador está mojado o húmedo: dejarlo secar,  21.5.
  - ▶ No modificar el acumulador.
  - ▶ No introducir objetos en las aberturas del acumulador.

- ▶ No unir nunca los contactos eléctricos del acumulador con objetos de metal ni cortocircuitarlos.
- ▶ No abrir el acumulador.
- ▶ Sustituir los rótulos de indicación que estén desgastados o dañados.
- De un acumulador dañado puede salir líquido. En caso de que el líquido entre en contacto con la piel o los ojos, se pueden irritar.
  - ▶ Evitar el contacto con el líquido.
  - ▶ Si se ha producido contacto con la piel, lavarse las zonas de la piel afectadas con agua abundante y jabón.
  - ▶ Si se ha producido contacto con los ojos, enjuagarlos durante, al menos, 15 minutos con agua abundante y acudir al médico.
- Un acumulador dañado o defectuoso puede oler, echar humo o arder de forma poco corriente. Las personas pueden sufrir lesiones graves o mortales y se pueden producir daños materiales.
  - ▶ Si el acumulador huele o echa humo de forma poco corriente: no utilizar el acumulador y mantenerlo alejado de materiales inflamables.
  - ▶ Si el acumulador se está quemando: intentar apagarlo con un extintor o agua.

## 4.7 Trabajo

### ▲ ADVERTENCIA

- En determinadas situaciones el usuario ya no puede trabajar de forma concentrada. El usuario puede tropezar, caer y resultar gravemente lesionado.
  - ▶ Trabajar de forma tranquila y reflexiva.
  - ▶ Si las condiciones lumínicas y de visibilidad son malas: no trabajar con el cortacésped.
  - ▶ Manejar el cortacésped a solas.
  - ▶ Prestar atención a los obstáculos.
  - ▶ No volcar el cortacésped.
  - ▶ Trabajar de pie sobre el suelo y mantener el equilibrio.
  - ▶ Si aparecen signos de cansancio: hacer una pausa.
  - ▶ Si se corta el césped en una pendiente: cortar en sentido perpendicular a la pendiente.
  - ▶ No trabajar en pendientes que superen una inclinación de 25° (46,6 %).
- Los objetos duros que golpean la cuchilla giratoria pueden dañar el cortacésped.
  - ▶ Si un objeto duro golpea la cuchilla giratoria, apagar el cortacésped, retirar la batería y comprobar si el cortacésped está dañado.

- ▶ Si el cortacésped está dañado: consultar a un distribuidor especializado STIHL.
- La cuchilla que gira puede cortar al usuario. El usuario puede resultar gravemente lesionado.



- ▶ No tocar una cuchilla en rotación.
- ▶ Si la cuchilla está bloqueada por un objeto: apagar el cortacésped y sacar la batería. Solo después se debe retirar el objeto.
- Si se está trabajando sin tracción a las ruedas, esta se puede conectar involuntariamente, con lo que se pondrá en movimiento el cortacésped. Pueden producirse lesiones graves y daños materiales.
  - ▶ Accionar el estribo de mando para tracción a las ruedas solo si se desea conectar la tracción a las ruedas.
- Si el cortacésped cambia durante el trabajo o se comporta de una forma poco habitual, es posible que no se encuentre en un estado seguro. Pueden producirse lesiones graves y daños materiales.
  - ▶ Finalizar el trabajo, sacar la batería y consultar a un distribuidor especializado STIHL.
- Durante el trabajo pueden producirse vibraciones ocasionadas por el cortacésped.
  - ▶ Utilizar guantes de protección.
  - ▶ Hacer pausas para descansar del trabajo.
  - ▶ Si se presentan señales de un trastorno circulatorio: acudir a un médico.
- Si durante el trabajo la cuchilla choca contra un objeto extraño, dicho objeto o partes de él podrían dañarse o ser lanzadas al aire a alta velocidad. Pueden producirse lesiones y daños materiales.
  - ▶ Retirar cualquier objeto extraño de la zona de trabajo.
- Si se suelta el estribo de mando para corte de césped, la cuchilla seguirá girando brevemente. Pueden producirse lesiones graves.
  - ▶ Esperar hasta que la cuchilla deje de girar.
- Si la cuchilla en rotación choca contra un objeto duro, pueden producirse chispas. En entornos fácilmente inflamables las chispas pueden provocar incendios. Pueden producirse lesiones graves o mortales y también daños materiales.
  - ▶ No trabajar en un entorno fácilmente inflamable.
- Si el cortacésped se estaciona en superficies escarpadas, podría salir rodando involuntariamente. Pueden producirse lesiones y daños materiales.
  - ▶ El cortacésped solo se debe soltar cuando se encuentra en una superficie plana, para que no pueda salir rodando.
- Si se fijan objetos al manillar, el cortacésped podría volcar debido al peso adicional de dichos objetos. Pueden producirse lesiones y daños materiales.
  - ▶ No fijar ningún objeto al manillar.

## ⚠ PELIGRO

- Si se trabaja en las cercanías de cables bajo tensión, la cuchilla podría entrar en contacto con estos y dañarlos. El usuario podría sufrir lesiones graves o mortales.
  - ▶ No trabajar en las cercanías de cables eléctricos.
- Si se trabaja durante una tormenta, el usuario puede recibir el impacto de un rayo. El usuario podría sufrir lesiones graves o mortales.
  - ▶ Si hay tormenta: no trabajar.
- La tracción a las ruedas se desconecta en caso de sobrecarga cuando se trabaja en pendientes pronunciadas. Esto hace que el usuario tenga que aplicar espontáneamente una mayor fuerza de empuje, pudiendo perder así el control del cortacésped. El cortacésped puede rodar hacia el usuario debido a su propio peso.
  - ▶ Cortar en sentido perpendicular a la pendiente. Para mantener siempre el control sobre el cortacésped, el usuario debe cerciorarse de que se encuentra en una posición estable.

## 4.8 Transporte

### 4.8.1 Cortacésped

## ⚠ ADVERTENCIA

- Durante el transporte el cortacésped puede caerse o moverse. Pueden producirse lesiones y daños materiales.



- ▶ Sacar la batería.
- ▶ Asegurar el cortacésped con cinchas tensores, correas, o con una red, de tal manera que no pueda caerse ni moverse.
- Si durante el transporte con tracción a las ruedas desconectada estuviera colocada la batería, la tracción a las ruedas se podría conectar involuntariamente, con lo que se pondría en movimiento el cortacésped. Pueden producirse lesiones graves y daños materiales.



- ▶ Sacar la batería.

#### 4.8.2 Acumulador

### ⚠ ADVERTENCIA

- El acumulador no está protegido contra todas las influencias ambientales. Si el acumulador está expuesto a determinadas influencias ambientales, puede dañarse y se pueden producir daños materiales.
  - ▶ No transportar un acumulador dañado.
- Durante el transporte, el acumulador puede volcarse o moverse. Las personas pueden sufrir lesiones y se pueden producir daños materiales.
  - ▶ Empaquetar el acumulador en el embalaje, de manera que no pueda moverse.
  - ▶ Asegurar el embalaje, de manera que no pueda moverse.

## 4.9 Almacenamiento

### 4.9.1 Cortacésped

### ⚠ ADVERTENCIA

- Los niños no pueden reconocer ni estimar los peligros relacionados con el cortacésped. Los niños pueden sufrir lesiones graves.



- ▶ Sacar la batería.

- ▶ Guardar el cortacésped fuera del alcance de los niños.

- Los contactos eléctricos del cortacésped y los componentes metálicos pueden sufrir corrosión debido a la humedad. El cortacésped puede ser dañado.



- ▶ Sacar la batería.

- ▶ Guardar el cortacésped en un lugar limpio y seco.

- Si durante el período de almacenamiento del cortacésped estuviera colocada la batería, la cuchilla y la tracción a las ruedas se podrían conectar involuntariamente. Pueden producirse lesiones graves y daños materiales.



- ▶ Sacar la batería.

- Si el cortacésped se guarda en superficies escarpadas, podría salir rodando involuntariamente. Pueden producirse lesiones y daños materiales.
  - ▶ Guardar el cortacésped solo en superficies llanas.

### 4.9.2 Batería

### ⚠ ADVERTENCIA

- Los niños no pueden reconocer ni estimar los peligros relacionados con la batería. Los niños pueden sufrir lesiones graves.
  - ▶ Guardar la batería fuera del alcance de los niños.
- La batería no está protegida de todas las influencias ambientales. Si la batería está sometida a ciertas influencias ambientales, es posible que se dañe irreparablemente.
  - ▶ Guardar la batería en un lugar limpio y seco.
  - ▶ Guardar la batería en un lugar cerrado.
  - ▶ Guardar la batería separada del cortacésped.
  - ▶ Si la batería se guarda en el cargador: desconectar el enchufe de red y guardar la batería con un estado de carga que oscile entre un 40 y un 60 % (2 LED encendidos en verde).
  - ▶ No guardar la batería fuera de los límites de temperatura especificados;  21.4.

## 4.10 Limpieza, mantenimiento y reparación

### ⚠ ADVERTENCIA

- Si la batería está colocada durante la limpieza, el mantenimiento o la reparación, la cuchilla se puede conectar involuntariamente. Pueden producirse lesiones graves y daños materiales.



- ▶ Sacar la batería.

- Si durante limpieza, el mantenimiento o la reparación estuviera colocada la batería, la tracción a las ruedas se podría conectar involuntariamente, con lo que se pondría en movimiento el cortacésped. Pueden producirse lesiones graves y daños materiales.



- ▶ Sacar la batería.





















- Los limpiadores corrosivos y la limpieza con chorro de agua u objetos puntiagudos podrían dañar el cortacésped, la cuchilla y la batería. Si el cortacésped, la cuchilla y la batería no se limpian bien, es posible que ciertos componentes ya no funcionen correctamente y se desactiven dispositivos de seguridad. Pueden producirse lesiones graves.
  - ▶ Limpiar el cortacésped, la cuchilla y la batería de la manera descrita en este manual de instrucciones.
- Si el cortacésped, la cuchilla o la batería no reciben un buen mantenimiento o reparación, es posible que ciertos componentes ya no funcionen correctamente y se desactiven dispositivos de seguridad. Pueden producirse lesiones graves o mortales.
  - ▶ Uno mismo no debería revisar o reparar el cortacésped ni la batería.
  - ▶ Si el cortacésped o la batería tienen que someterse a un mantenimiento o reparación: consultar a un distribuidor especializado STIHL.
  - ▶ Revisar la cuchilla de la manera descrita en este manual de instrucciones.
- Durante la limpieza, el mantenimiento o la reparación de la cuchilla, el usuario podría cortarse con los filos. El usuario puede resultar lesionado.
  - ▶ Utilizar guantes de protección.
- La cuchilla puede calentarse mucho cuando se afila. El usuario podría quemarse.
  - ▶ Esperar hasta que la cuchilla se haya enfriado.
  - ▶ Utilizar guantes de protección.
- La cuchilla del cortacésped puede moverse incluso con el motor apagado. Durante el mantenimiento de la cuchilla, el usuario puede resultar lesionado por la cuchilla en movimiento.
  - ▶ Trabajar con precaución.
  - ▶ Utilizar guantes de protección.
- La cuchilla del cortacésped es móvil. Durante el mantenimiento de la cuchilla, el usuario se puede pillar los dedos entre la cuchilla en movimiento y las partes fijas del cortacésped.
  - ▶ Trabajar con precaución.
  - ▶ Utilizar guantes de protección.

## 5 Preparar el cortacésped para el trabajo

### 5.1 Preparar el cortacésped para el trabajo

Antes de comenzar cualquier trabajo deben realizarse los siguientes pasos:

- ▶ Retirar el material de embalaje y los seguros de transporte.
- ▶ Asegurarse de que los siguientes componentes se encuentren en un estado seguro:
  - Cortacésped;  4.6.1.
  - Cuchilla;  4.6.2.
  - Batería;  4.6.3.
- ▶ Comprobar la batería;  12.3.
- ▶ Cargar la batería completamente;  6.1.
- ▶ Limpiar el cortacésped;  17.2.
- ▶ Comprobar la cuchilla;  12.2.
- ▶ Desplegar el manillar;  9.1.
- ▶ Ajustar el manillar;  9.3.
- ▶ Si se corta el césped y la hierba ha de ser recogida en el recogedor:
  - ▶ Desenganchar la extensión;  8.2.2.
  - ▶ Abrir la tapa de mulching;  13.5.1.
  - ▶ Enganchar el recogedor de hierba;  8.1.2.
- ▶ Si se desea cortar el césped y la hierba ha de ser guiada lateralmente al suelo:
  - ▶ Cerrar la tapa de mulching;  13.5.2.
  - ▶ Enganchar la extensión;  8.2.1.
- ▶ Si se desea realizar el mulching:
  - ▶ Cerrar la tapa de mulching;  13.5.2.
  - ▶ Desenganchar la extensión;  8.2.2.
- ▶ Ajustar la altura de corte;  13.2.
- ▶ Comprobar los mandos;  12.1.
- ▶ Si fuera imposible realizar los pasos: no utilizar el cortacésped y consultar a un distribuidor especializado STIHL.

### 5.2 Conectar el acumulador con una interfaz inalámbrica Bluetooth® a la app de STIHL connected

- ▶ Activar la interfaz inalámbrica Bluetooth® en el terminal móvil.
- ▶ Activar la interfaz inalámbrica Bluetooth® en el acumulador,  7.
- ▶ Descargar la aplicación de STIHL connected de la app de Store en el terminal móvil y crear una cuenta.
- ▶ Abrir la aplicación STIHL connected y registrarse.

- ▶ Añadir el acumulador a la aplicación de STIHL connected y seguir las instrucciones en la pantalla.

Las posibilidades de contacto y otras informaciones se pueden encontrar en <https://support.stihl.com> o en la aplicación STIHL connected.

La aplicación STIHL connected está disponible en función del mercado.

## 6 Cargar el acumulador y LEDs

### 6.1 Cargar el acumulador

El tiempo de carga depende de distintos factores, p. ej. de la temperatura del acumulador o de la temperatura ambiente. Respetar los márgenes de temperatura recomendados para lograr un rendimiento óptimo,  21.5. El tiempo de carga efectivo puede diferir del indicado. Los tiempos de carga figuran en [www.stihl.com/charging-times](http://www.stihl.com/charging-times).

- ▶ Cargar el acumulador tal como se describe en el manual de instrucciones de los cargadores STIHL AL 101, 301, 301-4, 500.

### 6.2 Indicación del estado de carga

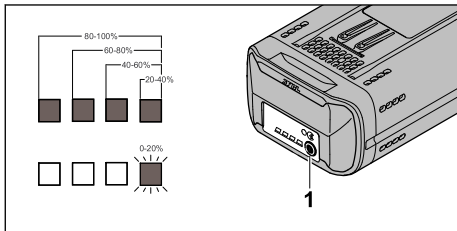

- ▶ Pulsar el botón (1).  
Los LED se encienden aprox. 5 segundos en verde e indican el estado de carga.
- ▶ Si el LED derecho parpadea en verde: cargar la batería.

### 6.3 LEDs en el acumulador

Los LEDs pueden indicar el estado de carga del acumulador o averías. Los LEDs pueden lucir permanentemente o bien parpadear en verde o en rojo.

Si los LEDs lucen permanentemente o parpadean en verde, se indica el estado de carga.

- ▶ Si los LEDs lucen o parpadean en rojo: subsanar las perturbaciones,  20.1.  
En el cortacésped o en el acumulador existe una perturbación.

## 7 Activar y desactivar la interfaz inalámbrica de Bluetooth®

### 7.1 Activar la interfaz inalámbrica Bluetooth®

- ▶ Si el acumulador dispone de una interfaz inalámbrica Bluetooth®: presionar la tecla y mantenerla oprimida hasta que el LED "BLUETOOTH®" junto al símbolo  luzca en azul durante unos 3 segundos.

La interfaz inalámbrica Bluetooth® en el acumulador está activada.

### 7.2 Desactivar la interfaz inalámbrica Bluetooth®

- ▶ Si el acumulador dispone de una interfaz inalámbrica Bluetooth®: presionar la tecla y mantenerla oprimida hasta que el LED "BLUETOOTH®" junto al símbolo  parpadee seis veces en azul.

La interfaz inalámbrica Bluetooth® en el acumulador está desactivada.

## 8 Ensamblar el cortacésped

### 8.1 Ensamblar, enganchar y desenganchar el recogedor de hierba

#### 8.1.1 Ensamblar el recogedor de hierba

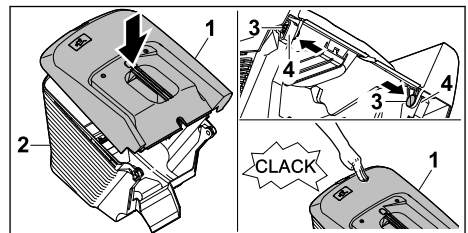

- ▶ Colocar la parte superior del recogedor de hierba (1) sobre su parte inferior (2).
- ▶ Meter los pernos (3) desde dentro por los orificios (4).
- ▶ Presionar la parte superior del recogedor de hierba (1) hacia abajo.  
La parte superior del recogedor de hierba encajará audiblemente.

#### 8.1.2 Enganchar el recogedor de hierba

- ▶ Apagar el cortacésped.
- ▶ Colocar el cortacésped sobre una superficie llana.

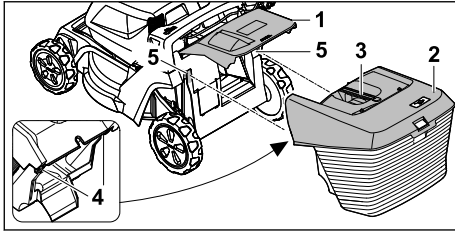

- ▶ Abrir el deflector (1) y mantenerlo en esa posición.
- ▶ Agarrar el recogedor de hierba (2) por la empuñadura (3) y engancharlo desde arriba con los ganchos (4) en los alojamientos (5).
- ▶ Depositar el deflector (1) sobre el recogedor de hierba (2).

### 8.1.3 Desenganchar el recogedor de hierba

- ▶ Desconectar el cortacésped.
- ▶ Colocar el cortacésped sobre una superficie llana.
- ▶ Abrir el deflector y mantenerlo en esta posición.
- ▶ Retirar el recogedor de hierba hacia arriba agarrándolo por la empuñadura.
- ▶ Cerrar el deflector.

## 8.2 Enganchar y desenganchar la extensión

### 8.2.1 Enganchar la extensión

- ▶ Apagar el cortacésped y sacar la batería.
- ▶ Colocar el cortacésped sobre una superficie llana.

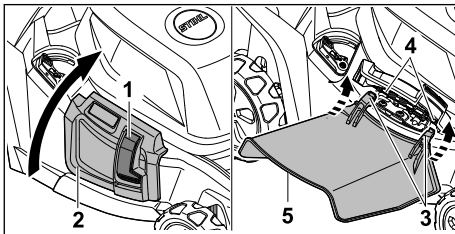

- ▶ Presionar el dispositivo de bloqueo (1) y mantenerlo presionado.
- ▶ Abrir el deflector lateral (2) y mantenerlo sujeto.
- ▶ Enganchar ambos ganchos (3) desde abajo en el eje (4).
- ▶ Depositar el deflector lateral (2) sobre la extensión (5).

### 8.2.2 Desenganchar la extensión

- ▶ Apagar el cortacésped y sacar la batería.

- ▶ Colocar el cortacésped sobre una superficie llana.

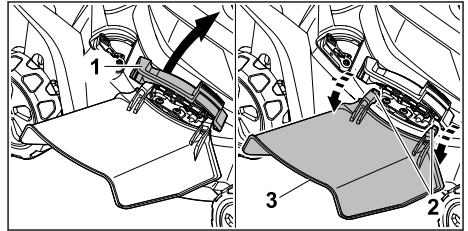

- ▶ Abrir el deflector lateral (1) y mantenerlo sujeto.
- ▶ Desenganchar ambos ganchos (2).
- ▶ Doblar la extensión (3) hacia arriba y retirarla.
- ▶ Cerrar el deflector lateral (1).

## 9 Ajustar el cortacésped para el usuario

### 9.1 Desplegar el manillar

- ▶ Apagar el cortacésped y sacar la batería.
- ▶ Colocar el cortacésped sobre una superficie llana.

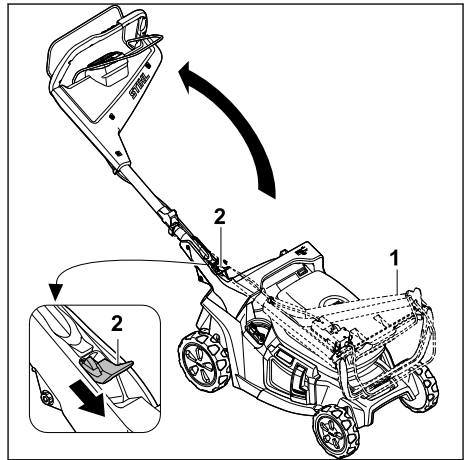

- ▶ Agarrar el manillar (1).
  - ▶ Presionar la palanca (2) hacia abajo y mantenerla en esta posición.
  - ▶ Desplegar el manillar (1).
  - ▶ Soltar la palanca (2).
- El manillar encajará audiblemente.

### 9.2 Plegar el manillar

- El manillar puede plegarse para ahorrar espacio a la hora de transportarlo o guardarlo.
- ▶ Apagar el cortacésped y sacar la batería.

- ▶ Colocar el cortacésped sobre una superficie llana.

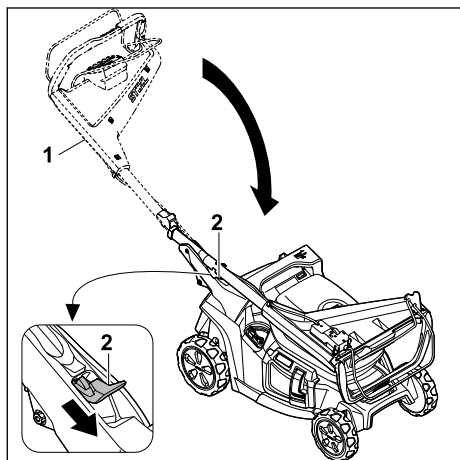

- ▶ Agarrar el manillar (1).
- ▶ Presionar la palanca (2) hacia abajo y mantenerla en esta posición.
- ▶ Plegar el manillar (1).
- ▶ Soltar la palanca (2).

El manillar encajará audiblemente.

### 9.3 Ajustar el manillar

- ▶ Apagar el cortacésped y sacar la batería.
- ▶ Colocar el cortacésped sobre una superficie llana.

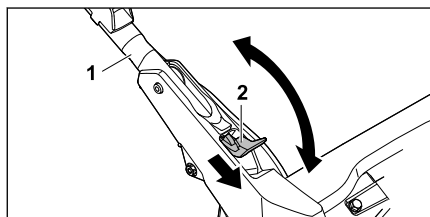

- ▶ Agarrar el manillar (1).
- ▶ Presionar la palanca (2) hacia abajo y mantenerla en esta posición.
- ▶ Colocar el manillar (1) en la posición deseada y asegurarse de que vuelva a encajar completamente.
- ▶ Soltar la palanca (2).

## 10 Colocar y sacar el acumulador

### 10.1 Colocar la batería

El cortacésped puede funcionar con dos baterías. Cuando una batería está vacía, se cambia

automáticamente a la batería del otro compartimento.

- ▶ Colocar el cortacésped sobre una superficie llana.

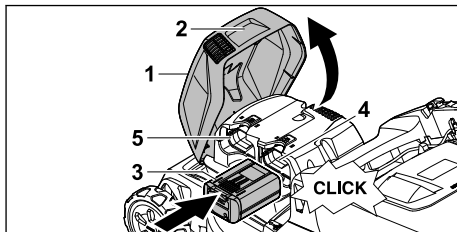

- ▶ Sujetar la tapa (1) por la empuñadura (2), abrirla hasta el tope y mantenerla sujeta.
- ▶ Presionar la batería (3) hasta el tope en el compartimento 1 (4) o 2 (5). La batería (3) encaja haciendo clic y queda bloqueada.
- ▶ Si fuera necesario llevar una segunda batería: colocarla en el otro compartimento (4 ó 5). La batería encaja haciendo clic y queda bloqueada.
- ▶ Cerrar la tapa (1).

### 10.2 Sacar la batería

- ▶ Colocar el cortacésped sobre una superficie llana.

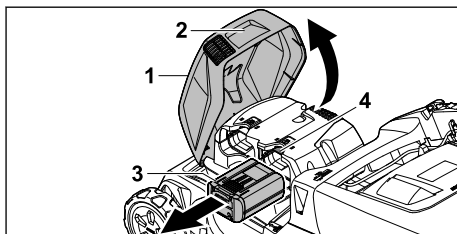

- ▶ Sujetar la tapa (1) por la empuñadura (2), abrirla hasta el tope y mantenerla sujeta.
- ▶ Sujetar la batería (3) y presionar la palanca de bloqueo (4). La batería está desbloqueada.
- ▶ Sacar la batería (3).
- ▶ Cerrar la tapa (1).

## 11 Conectar y desconectar el cortacésped

### 11.1 Activar el cortacésped

- ▶ Colocar el cortacésped sobre una superficie llana.

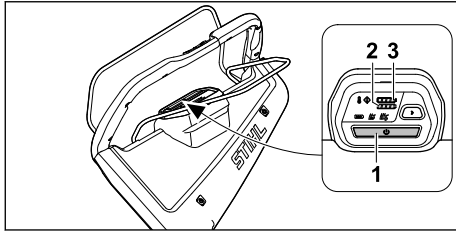

- ▶ Pulsar el botón de activación (1). El cortacésped está activado. Después de tres segundos se enciende el indicador del modo de corte preajustado. Los LED (2,3) muestran el estado de carga de las baterías en los compartimentos 1 y 2. Tras cinco minutos sin actividad, el cortacésped pasa al modo de reposo.

## 11.2 Conectar y desconectar la cuchilla

### 11.2.1 Conectar la cuchilla

- ▶ Colocar el cortacésped sobre una superficie llana.

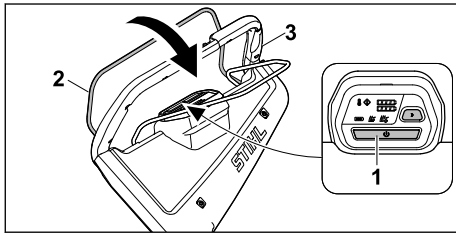

- ▶ Pulsar el botón de activación (1).
- ▶ En el transcurso de tres segundos, tirar del estribo de mando para corte de césped (2) con la mano izquierda completamente en dirección al manillar (3), y sujetarlo de tal manera que el pulgar rodee el manillar (3). La cuchilla gira.
- ▶ Sujetar el manillar (3) y el estribo de mando para corte de césped (2) con la mano derecha de tal manera que el pulgar rodee el manillar (3).

### 11.2.2 Desconectar la cuchilla

- ▶ Soltar el estribo de mando para corte de césped.
- ▶ Esperar hasta que la cuchilla deje de girar.
- ▶ Si la cuchilla sigue girando: sacar la batería y consultar a un distribuidor especializado STIHL. El cortacésped está defectuoso.

## 11.3 Conectar y desconectar la tracción a las ruedas

### 11.3.1 Conectar la tracción a las ruedas

Con los botones y en el manillar, se puede preseleccionar la velocidad de marcha en 5 niveles. La velocidad de marcha se aumenta presionando el botón y se reduce presionando el botón . Los LED del mando muestran la velocidad de marcha preajustada. Si no se enciende ningún LED, la tracción a las ruedas está desconectada.

Con el estribo de mando para tracción a las ruedas se puede regular la velocidad de forma progresiva de 2,0 km/h hasta alcanzar la velocidad máxima preajustada. Cuanto más se tire del estribo de mando para tracción a las ruedas en dirección al manillar, tanto mayor será la velocidad; 21.1.

La velocidad ajustada influye en el tiempo de funcionamiento de la batería. Cuanto más baja sea la velocidad, tanto mayor será el tiempo de funcionamiento de la batería.

- ▶ Colocar el cortacésped sobre una superficie llana.
- ▶ Activar el cortacésped.
- ▶ Conectar la cuchilla.

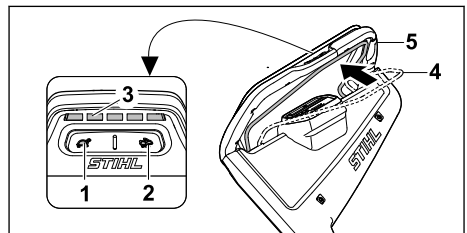

- ▶ Ajustar la velocidad de marcha deseada con los botones (1) y (2). La velocidad de marcha preajustada se puede leer en los LED (3).
- ▶ Tirar del estribo de mando para tracción a las ruedas (4) con la mano izquierda en dirección al manillar (5), y sujetarlo de tal manera que el pulgar rodee el manillar (5). El cortacésped se pondrá en movimiento.

### 11.3.2 Desconectar la tracción a las ruedas

- ▶ Soltar el estribo de mando para tracción a las ruedas.
- ▶ Esperar hasta que el cortacésped se detenga.

- ▶ Si el cortacésped sigue desplazándose: sacar la batería y consultar a un distribuidor especializado STIHL.  
El cortacésped está defectuoso.

## 12 Comprobar el cortacésped

### 12.1 Comprobar los mandos

#### Estribo de mando para corte de césped

- ▶ Sacar la batería.
- ▶ Tirar del estribo de mando para corte de césped completamente en dirección al manillar y soltarlo de nuevo.
- ▶ Si el estribo de mando para corte de césped se mueve con dificultad o no regresa a su posición inicial: no utilizar el cortacésped y consultar a un distribuidor especializado STIHL.  
El estribo de mando para corte de césped está defectuoso.

#### Estribo de mando para tracción a las ruedas

- ▶ Sacar la batería.
- ▶ Tirar del estribo de mando para tracción a las ruedas completamente en dirección al manillar y soltarlo de nuevo.
- ▶ Si el estribo de mando para tracción a las ruedas se mueve con dificultad o no regresa a su posición inicial: no utilizar el cortacésped y consultar a un distribuidor especializado STIHL.  
El estribo de mando para tracción a las ruedas está defectuoso.

#### Conectar la cuchilla

- ▶ Colocar la batería.
- ▶ Activar el cortacésped.
- ▶ En el transcurso de tres segundos, tirar del estribo de mando para corte de césped con la mano izquierda completamente en dirección al manillar, y sujetarlo de tal manera que el pulgar rodee el manillar.  
La cuchilla gira.
- ▶ Soltar el estribo de mando para corte de césped.  
Después de un breve tiempo la cuchilla dejará de girar.
- ▶ Si la cuchilla sigue girando: sacar la batería y consultar a un distribuidor especializado STIHL.  
El cortacésped está defectuoso.

#### Conectar la tracción a las ruedas



- ▶ Colocar la batería.
- ▶ Activar el cortacésped.
- ▶ Ajustar la velocidad de marcha.

- ▶ Tirar del estribo de mando para tracción a las ruedas completamente en dirección al manillar, y sujetarlo de tal manera que el pulgar rodee el manillar.  
El cortacésped se pondrá en movimiento.
- ▶ Soltar el estribo de mando para tracción a las ruedas.  
El cortacésped se detendrá.
- ▶ Si el cortacésped sigue desplazándose: sacar la batería y consultar a un distribuidor especializado STIHL.  
El cortacésped está defectuoso.

### 12.2 Comprobar la cuchilla

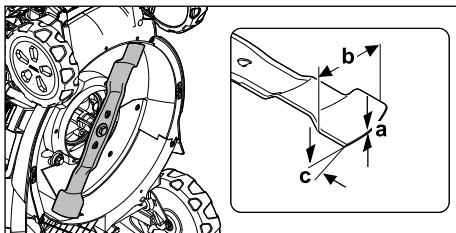
- ▶ Apagar el cortacésped y sacar la batería.
- ▶ Volcar el cortacésped hacia atrás;  17.1.



- ▶ Medir lo siguiente:
  - Grosor a
  - Ancho b
  - Ángulo de afilado c
- ▶ Si el grosor o el ancho de las cuchillas es inferior al mínimo: sustituir la cuchilla;  21.2.
- ▶ Si no se ha respetado el ángulo de afilado: afilar la cuchilla;  21.2.
- ▶ En caso de dudas: consultar a un distribuidor especializado STIHL.

### 12.3 Comprobar el acumulador

- ▶ Pulsar la tecla en el acumulador  
Los LEDs lucen o parpadean.
- ▶ Si los LEDs no lucen o parpadean: no utilizar el acumulador y acudir a un distribuidor especializado STIHL.  
Hay una perturbación en el acumulador.



## 13 Trabajar con el cortacésped

### 13.1 Sujetar y conducir el cortacésped

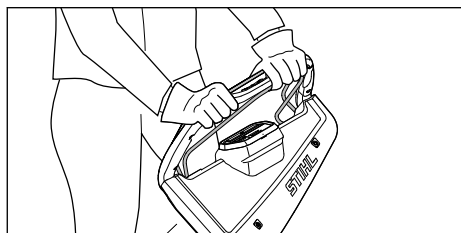

- ▶ Sujetar el manillar con ambas manos de tal manera que los pulgares rodeen el manillar.

### 13.2 Ajustar la altura de corte

Es posible ajustar 7 alturas de corte diferentes:

- 20 mm = Posición 1
- 30 mm = Posición 2
- 40 mm = Posición 3
- 55 mm = Posición 4
- 70 mm = Posición 5
- 85 mm = Posición 6
- 100 mm = Posición 7

Las posiciones se indican en el cortacésped.

#### Ajustar la altura de corte

- ▶ Apagar el cortacésped.  
La cuchilla no debe girar.
- ▶ Colocar el cortacésped sobre una superficie llana.

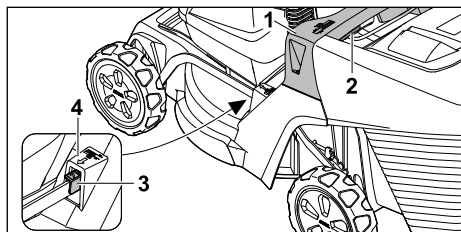

- ▶ Sujetar el cortacésped por la empuñadura (1).
- ▶ Presionar la palanca (2) y mantenerla en esta posición.
- ▶ Colocar el cortacésped en la posición deseada subiéndolo o bajándolo.  
La altura de corte actual se puede ver en el indicador de la altura de corte (3) con ayuda de la marca (4).
- ▶ Soltar la palanca (2).  
El cortacésped encajará en esa posición.

### 13.3 Corte y mulching

El cortacésped está equipado con una cuchilla multifuncional y puede utilizarse para cortar o realizar el mulching.

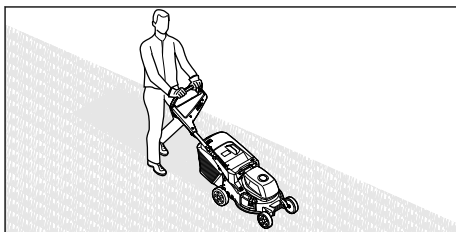

- ▶ Si se trabaja con la tracción a las ruedas conectada: conducir el cortacésped hacia delante de manera controlada.
- ▶ Si se trabaja con la tracción a las ruedas desconectada: empujar el cortacésped hacia delante lentamente y de manera controlada.
- ▶ Si se choca contra un objeto extraño al cortar el césped y se bloquea la cuchilla:
  - ▶ Apagar el cortacésped y sacar la batería.
  - ▶ Asegurarse de que todas las piezas móviles se hayan detenido por completo.
  - ▶ Comprobar el cortacésped.
  - ▶ Si hay que realizar reparaciones: consultar a un distribuidor especializado STIHL.
- ▶ Si el cortacésped empezara a vibrar intensamente:
  - ▶ Apagar el cortacésped y sacar la batería.
  - ▶ Comprobar el cortacésped.
  - ▶ Comprobar si todas las tuercas, pernos y tornillos están firmemente apretados.
  - ▶ Si hay que realizar reparaciones: consultar a un distribuidor especializado STIHL.

Respetar los rangos de temperatura recomendados para garantizar un rendimiento óptimo; 21.5.

### 13.4 Modos de corte

#### 13.4.1 Seleccionar el modo de corte

Se pueden seleccionar tres modos de corte. La selección se realiza a través de la unidad de mando.

- Modo ECO
- Modo estándar
- Modo AUTO BOOST



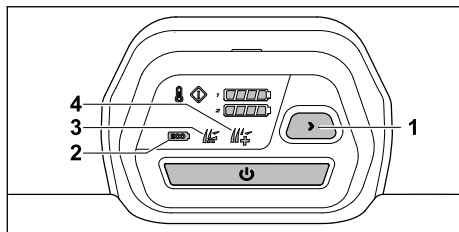

- ▶ Activar el cortacésped.
- ▶ Seleccionar el modo de corte deseado pulsando el botón (1).  
Se muestra el modo actual (2, 3, 4).

### Modo ECO

Si el modo ECO está conectado, el cortacésped reconoce las condiciones de trabajo actuales y ajusta la velocidad adecuada de la cuchilla automáticamente.

De esta manera se puede prolongar el tiempo de funcionamiento de la batería.

### Modo estándar

Cuando el modo estándar está activado, el cortacésped corta a una velocidad constante de la cuchilla.

### Modo AUTO BOOST

Cuando el modo AUTO BOOST está activado, el cortacésped tiene una mayor potencia disponible durante un corto período de tiempo, por ejemplo, para cortar hierba más alta y densa.

El modo AUTO BOOST influye en el tiempo de funcionamiento de la batería. Si existe un riesgo de sobrecalentamiento, el cortacésped cambia automáticamente al modo estándar.

## 13.5 Abrir y cerrar la tapa de mulching

### 13.5.1 Abrir la tapa de mulching

- ▶ Apagar el cortacésped.
- ▶ Colocar el cortacésped sobre una superficie llana.

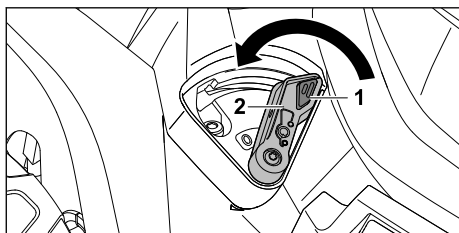

- ▶ Presionar el dispositivo de bloqueo (1) y mantenerlo presionado.
- ▶ Colocar la palanca (2) en posición 0. La tapa de mulching está abierta.
- ▶ Soltar el dispositivo de bloqueo (1).

### 13.5.2 Cerrar la tapa de mulching

- ▶ Apagar el cortacésped.
- ▶ Colocar el cortacésped sobre una superficie llana.

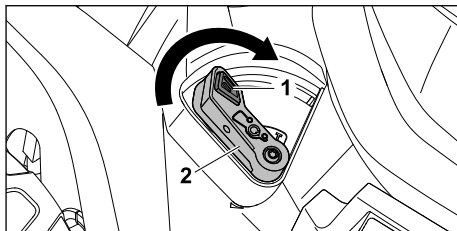

- ▶ Presionar el dispositivo de bloqueo (1) y mantenerlo presionado.
- ▶ Colocar la palanca (2) en posición I. La tapa de mulching está cerrada.
- ▶ Soltar el dispositivo de bloqueo (1).

## 13.6 Vaciar el recogedor de hierba

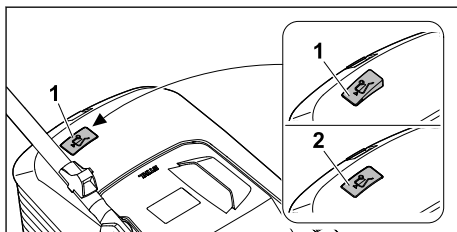

El flujo de aire generado por la cuchilla eleva el indicador de nivel de llenado (1). Si el recogedor de hierba está lleno, el flujo de aire se detiene. Si el flujo de aire es insuficiente, el indicador de nivel de llenado (2) baja otra vez al modo de reposo. Esta es una indicación para vaciar el recogedor de hierba.

El indicador de nivel de llenado solo funciona a la perfección con un flujo de aire óptimo. Las influencias externas, como la hierba mojada, tupida o alta, niveles de corte bajos, suciedad, u otros factores similares, pueden alterar el flujo de aire y el funcionamiento del indicador de nivel de llenado.

- ▶ Si el indicador de nivel de llenado baja otra vez al modo de reposo: vaciar el recogedor de hierba.
- ▶ Apagar el cortacésped.

- ▶ Desenganchar el recogedor de hierba.

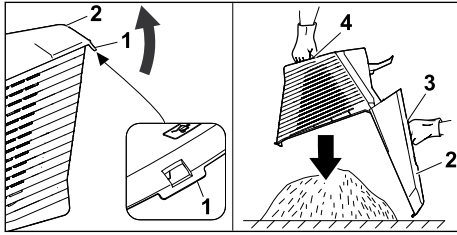

- ▶ Abrir la lengüeta de cierre (1).
- ▶ Abrir la parte superior del recogedor de hierba (2) con la empuñadura (3) y mantenerla abierta.
- ▶ Sujetar el recogedor con la segunda mano por el asa inferior (4).
- ▶ Vaciar el recogedor de hierba.
- ▶ Cerrar el recogedor de hierba.
- ▶ Enganchar el recogedor de hierba.

## 14 Después del trabajo

### 14.1 Después del trabajo

- ▶ Apagar el cortacésped y sacar la batería.
- ▶ Si el cortacésped está mojado: dejar que el cortacésped se seque.
- ▶ Si la batería está mojada o húmeda: dejar que la batería se seque; ¶ 21.5.
- ▶ Limpiar el cortacésped.
- ▶ Limpiar la batería.

## 15 Transporte

### 15.1 Transportar el cortacésped

- ▶ Si el cortacésped se desplaza alejándolo de o acercándolo a la superficie a cortar:
  - ▶ Apagar el cortacésped.  
La cuchilla no debe girar.
  - ▶ Sacar la batería.
- ▶ Si hay que inclinar el cortacésped para transportarlo por superficies que no sean de césped:
  - ▶ Apagar el cortacésped.  
La cuchilla no debe girar.
  - ▶ Sacar la batería.

#### Empujar el cortacésped

- ▶ Empujar el cortacésped hacia delante lentamente y de manera controlada.

#### Transportar el cortacésped a mano

- ▶ Apagar el cortacésped.
- ▶ Sacar la batería.
- ▶ Utilizar guantes de protección.
- ▶ Desenganchar el recogedor de hierba.
- ▶ Desenganchar la extensión.

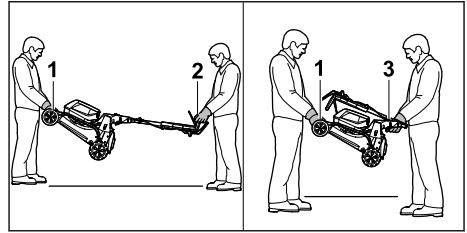

- ▶ Si se transporta el cortacésped con el manillar desplegado:
  - ▶ Una persona debe sujetar el cortacésped con ambas manos por el asa de transporte (1), mientras que otra persona agarra el manillar con ambas manos (2).
  - ▶ Levantar y transportar el cortacésped entre dos personas.
- ▶ Si se transporta el cortacésped con el manillar plegado:
  - ▶ Plegar el manillar; ¶ 9.2.
  - ▶ Una persona debe sujetar el cortacésped con ambas manos por el asa de transporte (1), mientras otra persona agarra la empuñadura (3) con ambas manos.
  - ▶ Levantar y transportar el cortacésped entre dos personas.

#### Transportar el cortacésped en un vehículo

- ▶ Asegurar el cortacésped de pie sobre sus cuatro ruedas de manera que no pueda volcar ni moverse.

### 15.2 Transportar la batería

- ▶ Apagar el cortacésped y sacar la batería.
- ▶ Asegurarse de que la batería se encuentre en un estado seguro.
- ▶ Embalar la batería de tal manera que no pueda moverse en su embalaje.
- ▶ Asegurar el embalaje de tal manera que no pueda moverse.

La batería está sometida a los requisitos para el transporte de mercancías peligrosas. La batería está clasificada como UN 3480 (baterías de litio) y ha sido comprobada según el Manual de Pruebas y Criterios de las Naciones Unidas, Parte III, subsección 38.3.

Las normas de transporte se indican en [www.stihl.com/safety-data-sheets](http://www.stihl.com/safety-data-sheets).

## 16 Almacenamiento

### 16.1 Guardar el cortacésped

- ▶ Apagar el cortacésped y sacar la batería.
- ▶ Dejar que el cortacésped se enfríe.
- ▶ Vaciar el recogedor de hierba.

- ▶ Guardar el cortacésped de tal manera que se cumplan las siguientes condiciones:
  - El cortacésped se encuentra fuera del alcance de los niños.
  - El cortacésped está limpio y seco.
  - El cortacésped no puede volcar.
  - El cortacésped no puede salir rodando.

## 16.2 Posición de almacenamiento

El cortacésped se puede plegar para almacenarlo ahorrando espacio.

- ▶ Colocar el cortacésped sobre una superficie llana.
- ▶ Desenganchar el recogedor de hierba.
- ▶ Colocar la altura de corte en la posición más alta.  13.2

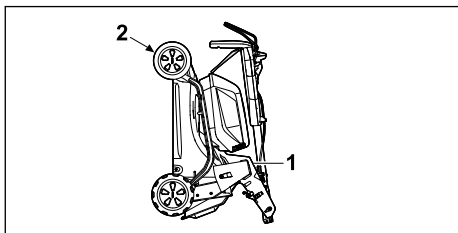

- ▶ Plegar el manillar.  9.2
- ▶ Sujetar el cortacésped con una mano por la empuñadura (1) y con la otra por el asa de transporte (2) y volcarlo hacia atrás.

## 16.3 Guardar la batería

STIHL recomienda guardar la batería con un estado de carga que oscile entre un 40 y un 60 % (2 LED encendidos en verde).



- ▶ Guardar la batería de tal manera que se cumplan las siguientes condiciones:
  - La batería se encuentra fuera del alcance de los niños.
  - La batería está limpia y seca.
  - La batería se encuentra en un lugar cerrado.
  - La batería está separada del cortacésped.
  - Si la batería se guarda en el cargador: desconectar el enchufe de red y guardar la batería con un estado de carga que oscile entre un 40 y un 60 % (2 LED encendidos en verde).
  - La batería no se ha guardado fuera de los límites de temperatura especificados;  21.4.

### INDICACIÓN

- Si no se guarda como se describe en este manual de instrucciones, la batería puede descargarse profundamente y sufrir daños irreparables.
  - ▶ Cargar una batería descargada antes de guardarla. STIHL recomienda guardar la batería con un estado de carga que oscile entre un 40 y un 60 % (2 LED encendidos en verde).
  - ▶ Guardar la batería separada del cortacésped.

## 17 Limpiar

### 17.1 Volcar el cortacésped hacia atrás

- ▶ Apagar el cortacésped y sacar la batería.
- ▶ Colocar el cortacésped sobre una superficie llana.
- ▶ Desenganchar el recogedor de hierba.
- ▶ Colocar la altura de corte en la posición más alta.  13.2
- ▶ Colocar el manillar en la posición más baja;  9.3.

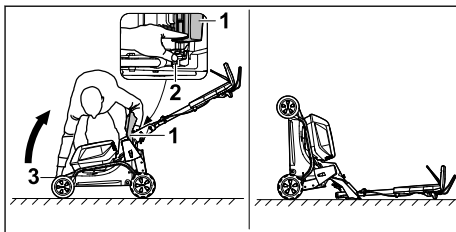

- ▶ Colocarse a la derecha de la máquina.
- ▶ Abrir el deflector (1) y mantenerlo en esa posición.
- ▶ Presionar la palanca (2) hacia abajo con la mano izquierda y mantenerla sujeta.
- ▶ Agarrar el cortacésped por el asa de transporte (3) con la mano derecha y volcarlo hacia atrás.

El cortacésped se encuentra en una posición estable y se puede limpiar.

### 17.2 Limpiar el cortacésped

- ▶ Apagar el cortacésped y sacar la batería.
- ▶ Limpiar el cortacésped con un paño húmedo.
- ▶ Limpiar el canal de expulsión con un cepillo blando o un paño húmedo.
- ▶ Sacar cualquier objeto extraño del compartimento de la batería y limpiar dicho compartimento con un paño húmedo.

- ▶ Limpiar los contactos eléctricos del compartimento de la batería con un pincel o un cepillo suave.
- ▶ Limpiar las ranuras de ventilación con un pincel.
- ▶ Volcar el cortacésped hacia atrás.
- ▶ Limpiar la zona alrededor de la cuchilla y la cuchilla misma con un palo de madera, un cepillo blando o un paño húmedo.

### INDICACIÓN

- La limpieza con una hidrolimpiadora o con chorros de agua puede dañar la máquina.
  - ▶ No limpiar la máquina con una hidrolimpiadora o con chorros de agua.

## 17.3 Limpiar el acumulador

- ▶ Limpiar el acumulador con un paño húmedo.

# 18 Mantenimiento

## 18.1 Desmontar y montar la cuchilla

### 18.1.1 Desmontar la cuchilla

- ▶ Apagar el cortacésped y sacar la batería.
- ▶ Volcar el cortacésped hacia atrás.

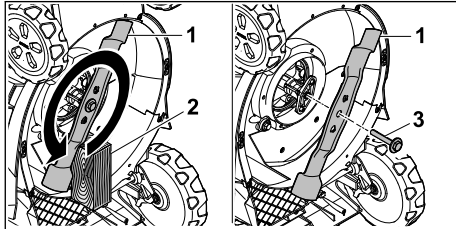

- ▶ Bloquear la cuchilla (1) con un taco de madera (2).
- ▶ Desenroscar el tornillo con arandela (3) en la dirección de la flecha y retirarlo.
- ▶ Retirar la cuchilla (1).
- ▶ Desechar el tornillo con arandela (3). Utilizar un tornillo con arandela nuevo para montar la cuchilla (1).

### 18.1.2 Montar la cuchilla

- ▶ Apagar el cortacésped y sacar la batería.
- ▶ Volcar el cortacésped hacia atrás.

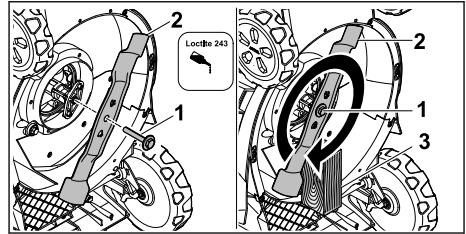

- ▶ Aplicar el freno para tornillos Loctite 243 a la rosca del tornillo con arandela (1).
- ▶ Colocar la cuchilla (2) de tal manera que las protuberancias de la superficie de contacto encajen en las entalladuras.
- ▶ Enroscar el tornillo con arandela (1).
- ▶ Bloquear la cuchilla (2) con un taco de madera (3).
- ▶ Apretar el tornillo con arandela (1) a un par de 60 Nm.

## 18.2 Afilar y equilibrar la cuchilla

Se requiere mucha práctica para afilar y equilibrar una cuchilla correctamente.

STIHL recomienda encargar el afilado y equilibrado de la cuchilla a un distribuidor especializado STIHL.

Las direcciones actuales de los distribuidores especializados pueden encontrarse a través del representante nacional de STIHL en [www.stihl.com](http://www.stihl.com).

### ! ADVERTENCIA

- Los filos de corte de la cuchilla están afilados. El usuario se puede cortar.
  - ▶ Utilizar guantes de protección.

- ▶ Apagar el cortacésped y sacar la batería.
- ▶ Volcar el cortacésped hacia atrás.
- ▶ Desmontar la cuchilla.
- ▶ Afilar la cuchilla, teniendo en cuenta el ángulo de afilado, y enfriar la cuchilla; 21.2. Al afilar la cuchilla su color no debe cambiar a azul.
- ▶ Montar la cuchilla.
- ▶ En caso de dudas: consultar a un distribuidor especializado STIHL.

# 19 Reparación

## 19.1 Reparar el cortacésped

El usuario mismo no puede reparar el cortacésped y la cuchilla.

- Si el cortacésped o la cuchilla tuvieran algún daño: no utilizar el cortacésped o la cuchilla y

consultar a un distribuidor especializado STIHL.

- Su hubiera rótulos ilegibles o dañados: encargar a un distribuidor especializado STIHL que sustituya los rótulos.

## 20 Subsanan las perturbaciones

### 20.1 Subsanan las anomalías del cortacésped o de la batería

Anomalía	LED en unidad de mando	LED en batería	Causa	Solución
El cortacésped no alcanza su potencia habitual.	El indicador de sobrecalentamiento se ilumina en amarillo.		Las temperaturas en el sistema electrónico o en el motor son demasiado altas.	<ul style="list-style-type: none"> <li>► Dejar que el cortacésped se enfríe.</li> <li>► No encender el cortacésped demasiadas veces en poco tiempo.</li> <li>► Si se trabaja con la tracción a las ruedas conectada: desconectar la tracción a las ruedas.</li> <li>► Si se trabaja con la tracción a las ruedas desconectada: avanzar más lentamente.</li> <li>► Ajustar una altura de corte mayor.</li> <li>► Cortar hierba más baja.</li> </ul>
	El indicador de sobrecalentamiento se ilumina en rojo.		El cortacésped está demasiado caliente.	<ul style="list-style-type: none"> <li>► El cortacésped se apaga automáticamente.</li> <li>► Dejar que el cortacésped se enfríe.</li> </ul>
El cortacésped pierde potencia en el modo AUTO BOOST.	El indicador del modo AUTO BOOST parpadea en verde.		Las baterías están demasiado calientes.	<ul style="list-style-type: none"> <li>► El cortacésped cambia automáticamente al modo estándar.</li> </ul>
El cortacésped no arranca al conectarlo.	1 LED del indicador de estado de carga parpadea en verde.	1 LED parpadea en verde.	El estado de carga de la batería es demasiado bajo.	Cargar la batería.
	1 LED del indicador de estado de carga se enciende en rojo.	1 LED se enciende en rojo.	La batería está demasiado caliente o demasiado fría.	<ul style="list-style-type: none"> <li>► Sacar la batería.</li> <li>► Dejar que la batería se enfríe o se caliente.</li> </ul>
	El indicador de anomalías parpadea en rojo.	3 LED parpadean en rojo.	El cortacésped presenta una anomalía.	<ul style="list-style-type: none"> <li>► Sacar la batería.</li> <li>► Limpiar los contactos eléctricos en los compartimentos de batería 1 y 2.</li> <li>► Colocar la batería.</li> <li>► Encender el cortacésped.</li> <li>► Si 3 LED siguen parpadeando en rojo: no utilizar el cortacésped y consultar a un distribuidor especializado STIHL.</li> </ul>
	El indicador de sobrecalentamiento se ilumina en rojo.	3 LED se encienden en rojo.	El cortacésped está demasiado caliente.	<ul style="list-style-type: none"> <li>► Sacar la batería.</li> <li>► Dejar que el cortacésped se enfríe.</li> </ul>
	3 LED del indicador de estado de carga se encienden en rojo.	4 LED parpadean en rojo.	Hay una anomalía en la batería.	<ul style="list-style-type: none"> <li>► Sacar y colocar otra vez la batería.</li> <li>► Encender el cortacésped.</li> </ul>

Anomalia	LED en unidad de mando	LED en batería	Causa	Solución
				<ul style="list-style-type: none"> <li>▶ Si 4 LED siguen parpadeando en rojo: no utilizar la batería y consultar a un distribuidor especializado STIHL.</li> </ul>
			La conexión eléctrica entre el cortacésped y la batería está interrumpida.	<ul style="list-style-type: none"> <li>▶ Sacar la batería.</li> <li>▶ Limpiar los contactos eléctricos en los compartimentos de batería 1 y 2.</li> <li>▶ Colocar la batería.</li> </ul>
	Todos los LED en la unidad de mando están parpadeando.		La comunicación con la unidad de mando está interrumpida.	<ul style="list-style-type: none"> <li>▶ Sacar la batería.</li> <li>▶ No utilizar el cortacésped y consultar a un distribuidor especializado STIHL.</li> </ul>
			El cortacésped o la batería están húmedos.	<ul style="list-style-type: none"> <li>▶ Sacar la batería.</li> <li>▶ Limpiar el cortacésped.</li> <li>▶ Dejar que se seque el cortacésped o la batería;  21.5.</li> </ul>
			La resistencia en las cuchillas es excesiva.	<ul style="list-style-type: none"> <li>▶ Si se trabaja con la tracción a las ruedas conectada: desconectar la tracción a las ruedas.</li> <li>▶ Si se trabaja con la tracción a las ruedas desconectada: avanzar más lentamente.</li> <li>▶ Ajustar una altura de corte mayor.</li> <li>▶ Encender el cortacésped en hierba más baja.</li> </ul>
			La zona alrededor de la cuchilla está obstruida.	Limpiar el cortacésped.
La tracción a las ruedas no funciona.			La tracción a las ruedas está desconectada.	Ajustar la velocidad de marcha.
			Hay una anomalía en la tracción a las ruedas.	<ul style="list-style-type: none"> <li>▶ Sacar y colocar otra vez la batería.</li> <li>▶ Conectar la tracción a las ruedas.</li> <li>▶ Si la tracción a las ruedas sigue sin funcionar: consultar a un distribuidor especializado STIHL.</li> </ul>
El cortacésped se apaga durante el servicio.	El indicador de anomalías parpadea en rojo.	3 LED se encienden en rojo.	El cortacésped está demasiado caliente.	<ul style="list-style-type: none"> <li>▶ Sacar la batería.</li> <li>▶ Dejar que el cortacésped se enfríe.</li> <li>▶ Limpiar el cortacésped.</li> </ul>
			La cuchilla está bloqueada.	<ul style="list-style-type: none"> <li>▶ Sacar la batería.</li> <li>▶ Limpiar el cortacésped.</li> </ul>
			Existe una anomalía eléctrica.	<ul style="list-style-type: none"> <li>▶ Sacar y colocar otra vez la batería.</li> <li>▶ Encender el cortacésped.</li> </ul>
	El indicador de anomalías parpadea en rojo.		La tracción a las ruedas y la cuchilla se desconectan en caso de sobrecarga cuando se trabaja	<ul style="list-style-type: none"> <li>▶ No cortar el césped en pendientes con una inclinación excesiva.</li> <li>▶ Soltar el estribo de mando para tracción a las ruedas.</li> <li>▶ Colocar el cortacésped sobre una superficie llana.</li> </ul>

Anomalía	LED en unidad de mando	LED en batería	Causa	Solución
			en pendientes pronunciadas.	<ul style="list-style-type: none"> <li>▶ Conectar la cuchilla.</li> <li>▶ Conectar la tracción a las ruedas.</li> </ul>
El cortacésped vibra mucho durante el servicio.			El tornillo de la cuchilla está suelto.	Apretar el tornillo firmemente.
			La cuchilla no está bien equilibrada.	Afilar y equilibrar la cuchilla.
El tiempo de servicio del cortacésped es demasiado breve.			La batería no está completamente cargada.	Cargar la batería.
			Se ha sobrepasado la vida útil de la batería.	Sustituir la batería.
			La zona alrededor de la cuchilla está obstruida.	Limpiar el cortacésped.
			La cuchilla está desafilada o desgastada.	Afilar y equilibrar la cuchilla.
			La resistencia en la cuchilla es excesiva.	<ul style="list-style-type: none"> <li>▶ Si se trabaja con la tracción a las ruedas conectada: desconectar la tracción a las ruedas.</li> <li>▶ Si se trabaja con la tracción a las ruedas desconectada: avanzar más lentamente.</li> <li>▶ Ajustar una altura de corte mayor.</li> <li>▶ Cortar hierba más baja.</li> </ul>
La batería se atasca al colocarla en su compartimento.			Hay suciedad en las guías o en los contactos eléctricos del compartimento de la batería.	Limpiar el cortacésped.
Tras colocar la batería en el cargador, el proceso de carga no se inicia.		1 LED se enciende en rojo.	La batería está demasiado caliente o demasiado fría.	<ul style="list-style-type: none"> <li>▶ Sacar la batería.</li> <li>▶ Dejar que la batería se enfríe o se caliente.</li> </ul>
La hierba está mal cortada o el césped está amarillo.			La cuchilla está desafilada o desgastada.	▶ Afilar y equilibrar la cuchilla.
			La resistencia en la cuchilla es excesiva.	<ul style="list-style-type: none"> <li>▶ Si se trabaja con la tracción a las ruedas conectada: desconectar la tracción a las ruedas.</li> <li>▶ Si se trabaja con la tracción a las ruedas desconectada: avanzar más lentamente.</li> <li>▶ Ajustar una altura de corte mayor.</li> </ul>



Anomalía	LED en unidad de mando	LED en batería	Causa	Solución
				► Cortar hierba más baja.
La batería con <b>C</b> no se puede encontrar con la aplicación STIHL Connected.			La interfaz de radio Bluetooth® de la batería o del dispositivo móvil está desactivada.	► Activar la interfaz de radio Bluetooth® en la batería y el dispositivo móvil.
			La distancia entre la batería y el dispositivo móvil es demasiado grande.	► Reducir la distancia;  21.1. ► Si la aplicación STIHL Connected sigue sin encontrar la batería: consultar a un distribuidor especializado STIHL.

## 20.2 Soporte del producto y ayuda para su uso

Acuda a su distribuidor especializado STIHL para obtener soporte del producto y ayuda para su uso.

Puede encontrar las posibilidades de contacto y más información en <https://support.stihl.com> o [www.stihl.com](http://www.stihl.com).

- Velocidad de marcha máxima (en función de la batería empleada)
  - con AP 100: 2,5 km/h
  - con AP 200: 3,5 km/h
  - con AP 200 S, AP 300, AP 300 S, AP 500 S : 4,5 km/h

El tiempo de funcionamiento se indica en [www.stihl.com/battery-life](http://www.stihl.com/battery-life).

## 21 Datos técnicos

### 21.1 Cortacésped STIHL RMA 443.3 PV, RMA 448.3 PV, RMA 453.3 PV

- Batería admisible: STIHL AP
- Peso con recogedor de hierba y sin batería:
  - RMA 443.3 PV: 27 kg
  - RMA 448.3 PV: 28 kg
  - RMA 453.3 PV: 29 kg
- Peso (m) con recogedor de hierba y baterías STIHL AP 300 S:
  - RMA 443.3 PV: 31 kg
  - RMA 448.3 PV: 32 kg
  - RMA 453.3 PV: 33 kg
- Capacidad máxima del recogedor de hierba:
  - RMA 443.3 PV, RMA 448.3 PV: 52 l
  - RMA 453.3 PV: 55 l
- Ancho de corte:
  - RMA 443.3 PV: 41 cm
  - RMA 448.3 PV: 46 cm
  - RMA 453.3 PV: 51 cm
- Régimen (n):
  - RMA 443.3 PV, RMA 448.3 PV: 3000rpm
  - RMA 453.3 PV: 2700rpm
- Régimen en modo ECO:
  - RMA 443.3 PV, RMA 448.3 PV: 2700rpm
  - RMA 453.3 PV: 2400rpm
- Tipo de protección eléctrica: IPX4
- Velocidad de marcha mínima: 2,0 km/h

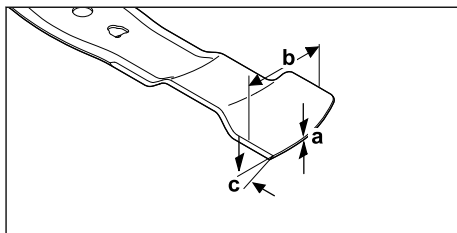

- Grosor mínimo a: 1,6 mm
- Ancho mínimo b: 55 mm
- Ángulo de afilado c: 30°

### 21.3 Acumulador STIHL AP

- Tecnología de acumulador: iones de litio
- Tensión: 36 V
- Capacidad en Ah: véase la placa de características
- Contenido de energía en Wh: véase la placa de características
- Peso en kg: véase la placa de características
- Interfaz inalámbrica Bluetooth® (solo para acumuladores con **C**):

- Conexión de datos: Bluetooth® 5.1. El terminal móvil tiene que ser compatible con Bluetooth® Low Energy 5.0 y con Generic Access Profile (GAP).
- Banda de frecuencia: banda ISM 2,4 GHz
- Potencia máx. de transmisión emitida: 1 mW
- Alcance de la señal: aprox. 10 m. La potencia de la señal depende de las condiciones ambientales y del terminal móvil. El alcance puede variar enormemente en función de las condiciones externas, incluido el receptor utilizado. Dentro de espacios cerrados y a través de barreras metálicas (por ejemplo, paredes, estanterías, maletas) el alcance puede ser considerablemente inferior.
- Requerimientos al sistema operativo del terminal móvil: Android o iOS (en la versión actual o superior)

## 21.4 Límites de temperatura



### ADVERTENCIA

- La batería no está protegida de todas las influencias ambientales. Si la batería está sometida a ciertas influencias ambientales, es posible que se incendie o explote. Pueden producirse lesiones graves y daños materiales.
  - ▶ No cargar ni utilizar la batería a una temperatura inferior a - 20 °C o superior a + 50 °C.
  - ▶ No almacenar la batería a una temperatura inferior a - 20 °C o superior a + 70 °C.
  - ▶ No utilizar el cortacésped a una temperatura inferior a 0 °C o superior a + 50 °C.
  - ▶ No almacenar el cortacésped a una temperatura inferior a - 20 °C o superior a + 70 °C.

## 21.5 Rangos de temperatura recomendados

Para un rendimiento óptimo del cortacésped y de las baterías, deben observarse los siguientes rangos de temperatura:

- Cortacésped:
  - Uso: 0 °C a + 40 °C
  - Almacenamiento: - 20 °C a + 50 °C
- Batería:
  - Carga: + 5 °C a + 40 °C
  - Uso: - 10 °C a + 40 °C
  - Almacenamiento: - 20 °C a + 50 °C

Si la batería se carga, utiliza o almacena fuera de los rangos de temperatura recomendados, su rendimiento puede verse reducido.

Si la batería está mojada o húmeda, dejarla que se seque durante al menos 48 horas a más de + 15 °C y menos de + 50 °C y con una humedad inferior al 70 %. Una mayor humedad puede prolongar el tiempo de secado.

## 21.6 Valores de sonido y vibración

### RMA 443.3 PV

- El valor K para el nivel sonoro es 2 dB(A). El valor K para la potencia sonora es 2,2 dB(A). El valor K para el valor de vibración es 0,70 m/s<sup>2</sup>.
- Nivel sonoro L<sub>pA</sub> medido según EN IEC 62841-4-3: 75 dB(A)
  - Potencia sonora garantizada L<sub>WAd</sub> medida según 2000/14/EC / S.I. 2001/1701: 90 dB(A)
  - Valor de vibración a<sub>hv</sub> medido en el manillar según EN IEC 62841-4-3: 1,40 m/s<sup>2</sup>

### RMA 448.3 PV

- El valor K para el nivel sonoro es 2 dB(A). El valor K para la potencia sonora es 2,0 dB(A). El valor K para el valor de vibración es 0,90 m/s<sup>2</sup>.
- Nivel sonoro L<sub>pA</sub> medido según EN IEC 62841-4-3: 79 dB(A)
  - Potencia sonora garantizada L<sub>WAd</sub> medida según 2000/14/EC / S.I. 2001/1701: 94 dB(A)
  - Valor de vibración a<sub>hv</sub> medido en el manillar según EN IEC 62841-4-3: 1,80 m/s<sup>2</sup>

### RMA 453.3 PV

- El valor K para el nivel sonoro es 2 dB(A). El valor K para la potencia sonora es 2,0 dB(A). El valor K para el valor de vibración es 0,90 m/s<sup>2</sup>.
- Nivel sonoro L<sub>pA</sub> medido según EN IEC 62841-4-3: 79 dB(A)
  - Potencia sonora garantizada L<sub>WAd</sub> medida según 2000/14/EC / S.I. 2001/1701: 94 dB(A)
  - Valor de vibración a<sub>hv</sub> medido en el manillar según EN IEC 62841-4-3: 1,80 m/s<sup>2</sup>

Los valores de vibración indicados se han medido conforme a un método de ensayo normalizado y pueden consultarse para realizar una comparación entre máquinas eléctricas. Los valores de vibración que realmente se producen pueden diferir de los valores indicados, dependiendo del tipo de aplicación. Los valores de vibración indicados pueden utilizarse para efectuar una primera evaluación de la carga vibratoria. La carga vibratoria real debe evaluarse. Para

ello también pueden tomarse en consideración los tiempos en los que la máquina eléctrica está apagada, y aquellos en los que, si bien está encendida, funciona sin carga.

Información sobre el cumplimiento de la directiva 2002/44/EC y S.I. 2005/1093 sobre vibraciones se encuentra en [www.stihl.com/vib](http://www.stihl.com/vib).

## 21.7 REACH

REACH designa una ordenanza CE para el registro, evaluación y homologación de productos químicos.

Para informaciones para cumplimentar la ordenanza REACH, véase [www.stihl.com/reach](http://www.stihl.com/reach).

## 22 Piezas de repuesto y accesorios

### 22.1 Piezas de repuesto y accesorios

**STIHL** Estos símbolos caracterizan las piezas de repuesto STIHL y los accesorios originales STIHL.



STIHL recomienda emplear piezas de repuesto STIHL y accesorios originales STIHL.

Las piezas de repuesto y los accesorios de fabricantes externos no pueden ser evaluados por STIHL en lo que respecta a su fiabilidad, seguridad y aptitud pese a una observación continua del mercado por lo que STIHL tampoco puede responsabilizarse de su aplicación.

Las piezas de repuesto y los accesorios originales STIHL se pueden adquirir en un distribuidor especializado STIHL.

### 22.2 Repuestos importantes

- Cuchilla:
  - RMA 443.3 PV : WA40 702 0105
  - RMA 448.3 PV : WA41 702 0105
  - RMA 453.3 PV : WA42 702 0100
- Tornillo de cuchilla con arandela: 0000 951 3505

## 23 Gestión de residuos

### 23.1 Desechar el cortacésped

Se puede obtener información sobre la eliminación de residuos en la administración local o en un distribuidor especializado STIHL.

Una eliminación inadecuada puede dañar la salud y contaminar el medio ambiente.

- ▶ Llevar los productos STIHL, incluido el embalaje, a un centro de recogida adecuado para su reciclaje, de acuerdo con la normativa local.
- ▶ No se deben desechar con la basura normal.

## 24 Declaración de conformidad UE

### 24.1 Cortacésped STIHL RMA 443.3 PV, RMA 448.3 PV, RMA 453.3 PV

STIHL Tirol GmbH  
Hans Peter Stihl-Straße 5  
6336 Langkampfen

Austria

declara, como único responsable, que

- Artículo: Cortacésped de batería
- Marca: STIHL
- Tipo: RMA 443.3 PV, RMA 448.3 PV, RMA 453.3 PV
- Ancho de corte:
  - RMA 443.3 PV: 41 cm
  - RMA 448.3 PV: 46 cm
  - RMA 453.3 PV: 51 cm
- Identificación de serie:
  - RMA 443.3 PV: WA40
  - RMA 448.3 PV: WA41
  - RMA 453.3 PV: WA42

cumple con las disposiciones aplicables de las directivas 2000/14/EC, 2006/42/EC, 2014/30/EU y 2011/65/EU y se ha diseñado y fabricado en conformidad con las normas siguientes, en sus versiones en vigor en la fecha de producción: EN 62841-1, EN IEC 62841-4-3, EN 55014-1 y EN 55014-2.

Entidad que participó en la evaluación:

TÜV Rheinland LGA Products GmbH  
Tillystraße 2  
90431 Nürnberg, DE

Para la determinación de la potencia sonora medida y garantizada se procedió según la directiva 2000/14/EC, anexo VIII.

- Potencia sonora medida:
  - RMA 443.3 PV: 88,2 dB(A)
  - RMA 448.3 PV: 92,4 dB(A)
  - RMA 453.3 PV: 92,4 dB(A)
- Potencia sonora garantizada:
  - RMA 443.3 PV: 90 dB(A)
  - RMA 448.3 PV: 94 dB(A)
  - RMA 453.3 PV: 94 dB(A)

La documentación técnica se conserva en la empresa STIHL Tirol GmbH.

El año de fabricación y el número de serie se indican en el cortacésped.

Langkampfen, 27.11.2023

STIHL Tirol GmbH

p. p. 

Matthias Fleischer, Director de Desarrollo de productos

p. p. 

Sven Zimmermann, Director general de Calidad

## 25 Declaración de conformidad UKCA

### 25.1 Cortacésped STIHL RMA 443.3 PV, RMA 448.3 PV, RMA 453.3 PV

STIHL Tirol GmbH  
Hans Peter Stihl-Straße 5  
6336 Langkampfen

Austria

declara, como único responsable, que

- Artículo: Cortacésped de batería
- Marca: STIHL
- Tipo: RMA 443.3 PV, RMA 448.3 PV, RMA 453.3 PV
- Ancho de corte:
  - RMA 443.3 PV: 41 cm
  - RMA 448.3 PV: 46 cm
  - RMA 453.3 PV: 51 cm
- Identificación de serie:
  - RMA 443.3 PV: WA40
  - RMA 448.3 PV: WA41
  - RMA 453.3 PV: WA42

cumple con las disposiciones aplicables de los reglamentos británicos Noise Emission in the Environment by Equipment for use Outdoors Regulations 2001, Supply of Machinery (Safety) Regulations 2008, Electromagnetic Compatibility Regulations 2016 y The Restriction of the Use of Certain Hazardous Substances in Electrical and Electronic Equipment Regulations 2012, y se ha diseñado en conformidad con las normas siguientes, en sus versiones en vigor en la fecha

de producción: EN 62841-1, EN IEC 62841-4-3, EN 55014-1 y EN 55014-2.

Entidad que participó en la evaluación:

TUV Rheinland UK LTD

1011 Stratford Road

Solihull, B90 4BN

Para la determinación de la potencia sonora medida y garantizada se procedió según el reglamento británico Noise Emission in the Environment by Equipment for use Outdoors Regulations 2001, Schedule 11.

- Potencia sonora medida
  - RMA 443.3 PV: 88,2 dB(A)
  - RMA 448.3 PV: 92,4 dB(A)
  - RMA 453.3 PV: 92,4 dB(A)
- Potencia sonora garantizada
  - RMA 443.3 PV: 90 dB(A)
  - RMA 448.3 PV: 94 dB(A)
  - RMA 453.3 PV: 94 dB(A)

La documentación técnica se conserva en la empresa STIHL Tirol GmbH.

El año de fabricación y el número de serie se indican en el cortacésped.

Langkampfen, 27.11.2023

STIHL Tirol GmbH

p. p. 

Matthias Fleischer, Director de Desarrollo de productos

p. p. 

Sven Zimmermann, Director general de Calidad

## 26 Direcciones

[www.stihl.com](http://www.stihl.com)

## 27 Indicaciones de seguridad generales y específicas del producto

### 27.1 Introducción

Este capítulo reproduce las indicaciones de seguridad generales y específicas del producto prescritas y preformuladas en la norma del producto.

Las indicaciones de seguridad para evitar descargas eléctricas que figuran en el apartado "Seguridad eléctrica" no son aplicables a los productos de batería STIHL, a excepción del punto c).

### **ADVERTENCIA**

■ **Lea todas las indicaciones de seguridad, instrucciones, ilustraciones y datos técnicos con los que cuenta este cortacésped.** Cualquier incumplimiento de las siguientes instrucciones puede provocar descargas eléctricas, incendios y/o lesiones graves. **Conserve todas las indicaciones de seguridad e instrucciones para consultarlas en el futuro.**

## 27.2 Seguridad laboral

- Mantenga su área de trabajo limpia y bien iluminada.** El desorden o la falta de iluminación en las zonas de trabajo pueden provocar accidentes.
- No trabaje con el cortacésped en entornos explosivos en los que haya líquidos, gases o polvos inflamables.** Los cortacéspedes producen chispas que pueden encender el polvo o los vapores.
- Mantenga alejados a niños y a otras personas mientras utiliza el cortacésped.** Si se distrae puede perder el control del cortacésped.

## 27.3 Seguridad eléctrica

- El conector del cortacésped debe encajar en la toma de corriente. El conector no debe ser modificado de ninguna manera. No utilice enchufes adaptadores junto con cortacéspedes con toma de tierra de protección.** Los conectores no modificados y las tomas de corriente correspondientes reducen el riesgo de una descarga eléctrica.
- Evite el contacto del cuerpo con superficies conectadas a tierra, como tuberías, calentadores, cocinas y refrigeradores.** Existe un mayor riesgo de descarga eléctrica si su cuerpo está conectado a tierra.
- No utilice el cortacésped cuando llueva o en condiciones de humedad.** Esto puede aumentar el riesgo de una descarga eléctrica.
- No utilice el cable de conexión de forma incorrecta. No utilice nunca el cable de conexión para transportar objetos, para tirar de ellos o para desenchufar el conector del cortacésped. Mantenga el cable de conexión**

**alejado del calor, el aceite, los bordes afilados o las piezas móviles.** Los cables de conexión dañados o enredados aumentan el riesgo de una descarga eléctrica.

- Cuando trabaje con un cortacésped al aire libre, utilice únicamente cables prolongadores que también sean adecuados para el uso en exteriores.** La utilización de un cable prolongador adecuado para el uso en exteriores reduce el riesgo de descarga eléctrica.
- Si el funcionamiento del cortacésped en un entorno húmedo es inevitable, utilice un interruptor diferencial.** El uso de un interruptor diferencial reduce el riesgo de descarga eléctrica.

## 27.4 Seguridad de las personas

- Esté atento, preste atención a lo que hace y utilice el sentido común cuando trabaje con un cortacésped. No utilice el cortacésped cuando esté cansado o bajo la influencia de drogas, alcohol o medicamentos.** Un momento de descuido al utilizar el cortacésped puede provocar lesiones graves.
- Lleve un equipo de protección personal y siempre gafas de protección.** El uso de equipos de protección personal, como una máscara antipolvo, calzado de seguridad antideslizante, casco o protección auditiva, según el tipo y el uso del cortacésped, reduce el riesgo de lesiones.
- Evite poner en marcha el cortacésped de una forma involuntaria. Asegúrese de que el cortacésped esté apagado antes de conectarlo a la red eléctrica y/o a la batería, y antes de levantarlo o transportarlo.** Si pone el dedo en el interruptor al transportar el cortacésped o conecta este a la red eléctrica estando encendido, pueden producirse accidentes.
- Retire las herramientas de ajuste o las llaves inglesas antes de encender el cortacésped.** Una herramienta o llave que se encuentre en un componente giratorio del cortacésped puede causar lesiones.
- Evite cualquier postura anormal. Asegúrese de estar bien parado y de mantener el equilibrio en todo momento.** Esto le permitirá controlar mejor el cortacésped en situaciones inesperadas.
- Lleve ropa adecuada. No lleve ropa suelta ni joyas. Mantenga el cabello y la ropa alejados de las partes móviles.** La ropa suelta, las

joyas o el pelo largo pueden quedar atrapados por piezas en movimiento.

- g) **Si pueden instalarse equipos de aspiración y recogida de polvo, estos deberán conectarse y utilizarse correctamente.** El uso de un equipo de aspiración de polvo puede reducir los riesgos derivados del polvo.
- h) **No se deje llevar por una falsa sensación de seguridad y no ignore las normas de seguridad para cortacéspedes, aunque esté familiarizado con el cortacésped después de haberlo utilizado muchas veces.** Las acciones descuidadas pueden provocar lesiones graves en fracciones de segundo.

## 27.5 Uso y trato del cortacésped

- a) **No sobrecargue el cortacésped. Utilice para su trabajo el cortacésped destinado para ello.** Con el cortacésped adecuado, trabajará mejor y más seguro en la gama de potencia especificada.
- b) **No utilice un cortacésped cuyo interruptor esté defectuoso.** Un cortacésped que ya no pueda encenderse o apagarse es peligroso y debe ser reparado.
- c) **Desenchufe el conector de la toma de corriente y/o retire la batería desmontable antes de realizar ajustes en la máquina, cambiar piezas de herramienta de inserción o guardar el cortacésped.** Esta precaución evita que el cortacésped se ponga en marcha involuntariamente.
- d) **Mantenga los cortacéspedes que no utilice fuera del alcance de los niños. No permita que nadie que no esté familiarizado con el cortacésped ni haya leído estas instrucciones utilice el cortacésped.** Los cortacéspedes son peligrosos cuando los utilizan personas sin experiencia.
- e) **Cuide el cortacésped y las herramientas de inserción con esmero. Compruebe si las piezas móviles funcionan correctamente y no están atascadas, y si hay piezas rotas o dañadas de tal manera que el funcionamiento del cortacésped se vea afectado. Haga reparar las piezas dañadas antes de utilizar el cortacésped.** Muchos accidentes son causados por cortacéspedes que no se han sometido a un buen mantenimiento.
- f) **Mantenga las herramientas de corte afiladas y limpias.** Las herramientas de corte con bordes afilados que se cuidan con esmero se atascan menos y son más fáciles de guiar.

- g) **Utilice el cortacésped, las herramientas de inserción, los accesorios, etc., de acuerdo con estas instrucciones. Tenga en cuenta las condiciones laborales y la actividad que se ha de realizar.** El uso de cortacéspedes para aplicaciones distintas a las previstas puede dar lugar a situaciones peligrosas.
- h) **Mantenga las empuñaduras y las superficies adherentes secas, limpias y libres de aceite y grasa.** Las empuñaduras y las superficies adherentes resbaladizas no permiten un manejo y control seguros del cortacésped en situaciones imprevistas.

## 27.6 Uso y trato del cortacésped de batería

- a) **Cargue las baterías solo con cargadores recomendados por el fabricante.** Un cargador diseñado para un tipo específico de batería puede provocar un riesgo de incendio si se utiliza con otras baterías.
- b) **Utilice únicamente las baterías previstas para ello en los cortacéspedes.** El uso de otras baterías puede causar lesiones y peligro de incendio.
- c) **Mantenga la batería que no esté utilizando alejada de clips, monedas, llaves, clavos, tornillos u otros objetos metálicos pequeños que podrían provocar un puente en los contactos.** Un cortocircuito entre los contactos de la batería puede provocar quemaduras o un incendio.
- d) **En caso de un uso inadecuado puede derramarse líquido de la batería. Evite el contacto con ese líquido. En caso de contacto accidental, enjuague la parte afectada con agua abundante. Si el líquido entra en los ojos, acuda a un médico.** El líquido de batería derramado puede producir irritaciones cutáneas o quemaduras.
- e) **No utilice una batería dañada o modificada.** Las baterías dañadas o modificadas pueden tener un comportamiento imprevisible y provocar un incendio, una explosión o lesiones.
- f) **No exponga la batería al fuego o a temperaturas excesivas.** El fuego o las temperaturas superiores a 130 °C (265 °F) pueden provocar una explosión.
- g) **Siga todas las instrucciones de carga y nunca cargue la batería o el cortacésped de batería fuera del rango de temperatura especificado en las instrucciones de uso.** Una carga efectuada incorrectamente o fuera del



rango de temperatura autorizado, puede destruir la batería y aumentar el riesgo de incendio.

## 27.7 Servicio

- Encargue la reparación de su cortacésped únicamente a personal cualificado y solo con piezas de recambio originales.** Así se garantiza la seguridad del cortacésped.
- No repare nunca las baterías dañadas.** Todo el mantenimiento de las baterías debe ser realizado únicamente por el fabricante o por centros de servicio autorizados.

## 27.8 Indicaciones de seguridad para cortacéspedes de batería

- No utilice el cortacésped con mal tiempo, especialmente no lo haga durante tormentas.** Esto reduce el riesgo de ser impactado por un rayo.
- Revise minuciosamente el área de trabajo por si hubiera animales salvajes.** Los animales salvajes puede resultar heridos por el cortacésped en marcha.
- Examine bien el área de trabajo y retire todas las piedras, palos, alambres y otros cuerpos extraños.** Las piezas lanzadas al aire pueden causar lesiones.
- Antes de utilizar el cortacésped, compruebe siempre que la cuchilla y el equipo de corte no estén desgastados ni dañados.** Los componentes desgastados o dañados aumentan el riesgo de lesiones.
- Compruebe regularmente si el recogedor de hierba está desgastado o dañado.** Un recogedor de hierba desgastado o dañado aumenta el riesgo de lesiones.
- Deje las cubiertas protectoras en su lugar. Las cubiertas protectoras deben estar operativas y fijadas correctamente.** Una cubierta protectora suelta, dañada o que no funcione correctamente puede causar lesiones.
- Mantenga las aberturas de entrada de aire libres de residuos.** Las entradas de aire obstruidas y los residuos pueden provocar un sobrecalentamiento o un riesgo de incendio.
- Lleve siempre calzado de seguridad antideslizante cuando maneje el cortacésped. No trabaje nunca descalzo o con sandalias abiertas.** Con ello reducirá el riesgo de que sus pies se lesionen por entrar en contacto con la cuchilla en rotación del cortacésped.

- Lleve siempre pantalones largos cuando maneje el cortacésped.** La piel desnuda aumenta la probabilidad de que se produzcan lesiones por piezas lanzadas al aire.
- No utilice el cortacésped en hierba mojada. Manéjelo caminando, nunca corriendo.** De esta manera reducirá el riesgo de resbalones y caídas, que podrían provocar lesiones.
- No utilice el cortacésped en pendientes con una inclinación excesiva.** Con ello reducirá el riesgo de perder el control, resbalar y caer, lo cual podría provocar lesiones.
- Cuando trabaje en pendientes, asegúrese de encontrarse en una posición estable; trabaje siempre en sentido perpendicular a la pendiente, nunca hacia arriba o hacia abajo, y tenga mucho cuidado al cambiar la dirección del trabajo.** Con ello reducirá el riesgo de perder el control, resbalar y caer, lo cual podría provocar lesiones.
- Preste especial atención cuando corte el césped caminando hacia atrás o al acercarse al cortacésped hacia su cuerpo. Fíjese siempre en el entorno.** Esto reduce el peligro de tropezar durante el trabajo.
- No toque cuchillas ni otras partes peligrosas que se estén moviendo.** De esta manera reducirá el riesgo de que se produzcan lesiones causadas por piezas móviles.
- Asegúrese de que todos los interruptores estén apagados y la batería esté desconectada antes de retirar el material atrapado o limpiar el cortacésped.** Un funcionamiento inesperado del cortacésped puede causar lesiones graves.

## Popis sadržaja

1	Predgovor.....	91
2	Informacije uz ovu uputu za uporabu.....	91
3	Pregled.....	92
4	Upute o sigurnosti u radu.....	94
5	Priprema kosilice za rad.....	100
6	Napuniti akumulator i LED diode.....	100
7	Aktivacija i deaktivacija radijskog sučelja Bluetooth®.....	101
8	Sastavljanje kosilice.....	101
9	Namještanje kosilice za korisnika.....	102
10	Umetnuti i izvaditi akumulator.....	102
11	Uključivanje i isključivanje kosilice.....	103
12	Provjerka kosilice.....	104
13	Rad kosilicom.....	105



14	Nakon rada.....	107
15	Transport.....	107
16	Pohranjivanje/skladištenje.....	107
17	Čistiti.....	108
18	Održavati.....	109
19	Popravlјati.....	109
20	Odkloniti smetnje/kvarove.....	110
21	Tehnički podaci.....	113
22	Pričuvni dijelovi i pribor.....	114
23	Zbrinjavanje.....	114
24	EU-izjava o sukladnosti.....	115
25	UKCA izjava o sukladnosti.....	115
26	Adrese.....	116
27	Opće sigurnosne napomene i upute specifične za proizvod.....	116

## 1 Predgovor

Dragi kupci,

raduje nas da ste se odlučili za tvrtku STIHL. Svoje proizvode razvijamo i izrađujemo u vrhunskoj kvaliteti sukladno potrebama naših kupaca. Tako i pri ekstremnim zahtjevima nastaju proizvodi velike pouzdanosti.

STIHL pruža vrhunsku kakvoću i pri servisiranju. Naš stručni trgovac jamči kompetentno savjetovanje i upućivanje, kao i sveobuhvatnu tehničku skrb.

Tvrtka STIHL izričito je posvećena održivom i odgovornom opođenju prema prirodi. Ove upute za uporabu pomažu vam da svoj proizvod tvrtke STIHL rabite na siguran i ekološki način s dugim rokom trajanja.

Zahvaljujemo vam na povjerenju i želimo vam mnogo radosti s vašim proizvodom tvrtke STIHL.



Dr. Nikolas Stihl

**VAŽNO! PRIJE KORIŠTENJA PROČITATI I POHRANITI NA SIGURNO MJESTO.**

## 2 Informacije uz ovu uputu za uporabu

### 2.1 Važeći dokumenti

Ove Upute za uporabu prijevod su originalnih uputa za uporabu proizvođača u skladu s EC Direktivom 2006/42/EC.

Primjenjuju se lokalni sigurnosni propisi.

- ▶ Uz ove Upute za uporabu s razumijevanjem pročitajte i pohranite sljedeće dokumente:
  - Sigurnosne napomene za akumulator STIHL AP
  - Upute za uporabu punjača STIHL AL 101, 301, 301-4, 500
  - Sigurnosne informacije o STIHL akumulatorima i proizvodima s ugrađenim akumulatorom: [www.stihl.com/safety-data-sheets](http://www.stihl.com/safety-data-sheets)

Dodatne informacije o aplikaciji STIHL connected, kompatibilnim proizvodima i često postavljanim pitanjima dostupne su na [www.connected.stihl.com](http://www.connected.stihl.com) ili se obratite ovlaštenom trgovcu tvrtke STIHL.

Bluetooth® verbalni žig i figurativne oznake (logotipi) registrirani su zaštitni znakovi i vlasništvo tvrtke Bluetooth SIG, Inc. Društvo STIHL koristi se tim verbalnim žigom / figurativnim oznakama prema licenci.

Akumulatori s  opremljeni su radijskim sučeljem Bluetooth®. Potrebno je pridržavati se lokalnih operativnih ograničenja (na primjer u zrakoplovima ili bolnicama).

### 2.2 Označavanje upozornih uputa u tekstu

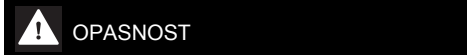

#### OPASNOST

- Uputa upućuje na opasnosti, koje mogu uzrokovati teške ozljede ili smrt.
  - ▶ Navedene mjere mogu spriječiti teške ozljede ili smrt.

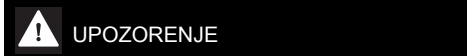

#### UPOZORENJE

- Uputa upućuje na opasnosti, koje **moгу** uzrokovati teške ozljede ili smrt.
  - ▶ Navedene mjere mogu spriječiti teške ozljede ili smrt.

#### UPUTA

- Uputa upućuje na opasnosti, koje mogu uzrokovati štete na stvarima.
  - ▶ Navedene mjere mogu spriječiti štete na stvarima.

### 2.3 Simboli u tekstu



Ovaj simbol upućuje na poglavlje u ovoj uputi za uporabu.

## 3 Pregled

### 3.1 Kosilica i akumulator

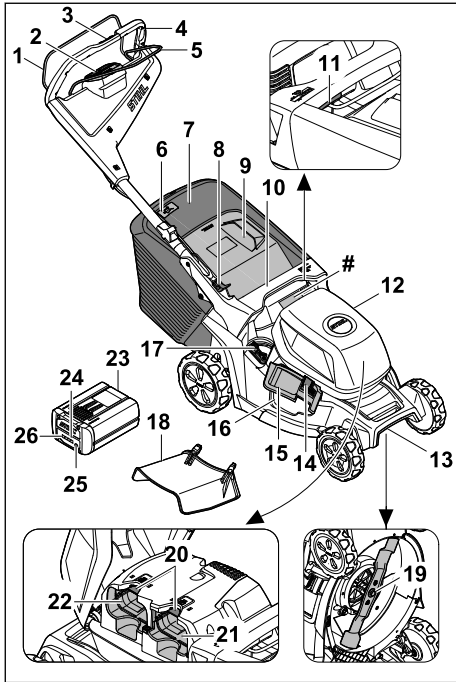

#### 1 Drška za pokretanje košnje

Drška za pokretanje košnje uključuje i isključuje nož zajedno s tipkom za aktiviranje na upravljačkoj jedinici.

#### 2 Upravljačka jedinica, 3.2

Upravljačka jedinica (HMI) služi za aktiviranje kosilice, odabir načina košnje, očitavanje razine baterije i prikaz smetnji.

#### 3 Upravljački element voznog pogona, 3.3

Upravljački element služi za namještanje i očitavanje brzine vožnje.

#### 4 Upravljač

Upravljač služi za pridržavanje kosilice, upravljanje njome i njezin transport.

#### 5 Drška za pokretanje voznog pogona

Drška za pokretanje voznog pogona uključuje i isključuje vozni pogon i služi za namještanje brzine.

#### 6 Pokazivač razine napunjenosti

Pokazivač razine napunjenosti pokazuje napunjenost košara za travu.

#### 7 Košara za travu

Košara za travu prikuplja pokošenu travu.

#### 8 Poluga

Poluga služi za namještanje i preklapanje upravljača.

#### 9 Zaklopka za izbacivanje

Zaklopka za izbacivanje zatvara kanal za izbacivanje.

#### 10 Ručica

Ručica služi za pridržavanje kosilice pri namještanju visine reza te za njezin transport.

#### 11 Poluga

Poluga služi za namještanje visine reza.

#### 12 Zaklopka

Zaklopka pokriva akumulator.

#### 13 Transportna drška

Transportna drška služi za transportiranje kosilice.

#### 14 Blokada

Blokada drži zaklopku za bočno izbacivanje zatvorenom.

#### 15 Zaklopka za bočno izbacivanje

Zaklopka za bočno izbacivanje zatvara otvor za bočno izbacivanje.

#### 16 Otvor za bočno izbacivanje

Otvor za bočno izbacivanje vodi pokošenu travu na bočnu stranu.

#### 17 Poluga

Poluga služi za otvaranje i zatvaranje integriranog poklopca za malčiranje.

#### 18 Produženje

Produženje vodi pokošenu travu na bočnu stranu na tlo.

#### 19 Nož

Nož kosi i malčira travu.

#### 20 Zaporna poluga

Zaporna poluga drži akumulator u otvoru za akumulator.

#### 21 Otvor za akumulator 1

Akumulator se umeće u otvor za akumulator 1.

#### 22 Otvor za akumulator 2

Drugi se akumulator umeće u otvor za akumulator 2.

#### 23 Akumulator

Akumulator opskrbljuje kosilicu energijom.

#### 24 Svjetleća dioda „BLUETOOTH®“ (samo za akumatore s )

Svjetleća dioda prikazuje aktivaciju i deaktivaciju radijskog sučelja Bluetooth®.

**25 Tipka**

Tipka aktivira svjetleće diode na akumulatoru. Aktivira i deaktivira radijsko sučelje Bluetooth® (ako postoji).

**26 Svjetleće diode**

Svjetleće diode signaliziraju stanje punjenja akumulatora i smetnje.

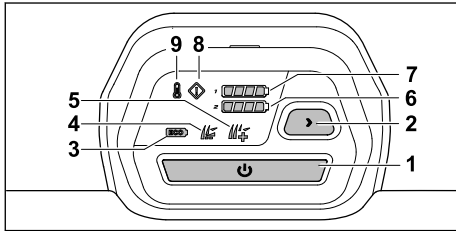
**# Natpisna pločica sa serijskim brojem stroja****3.2 Upravljačka jedinica****1 Tipka za aktiviranje**

Tipka aktivira kosilicu i uključuje noževe zajedno s drškom za pokretanje košnje.

**2 Tipka za način košnje**

Tipka služi za promjenu načina košnje.

**3 Prikaz ECO načina**

Svjetleća dioda prikazuje ECO način.

**4 Prikaz standardnog načina**

Svjetleća dioda prikazuje standardni način.

**5 Prikaz načina AUTO-BOOST**

Svjetleća dioda prikazuje način AUTO BOOST.

**6 Prikaz stanja punjenja akumulatora**

Kada se pritisne tipka za aktiviranje, svjetleće diode pokazuju stanje punjenja akumulatora u otvoru za akumulator 2.

**7 Prikaz stanja punjenja akumulatora**

Kada se pritisne tipka za aktiviranje, svjetleće diode pokazuju stanje punjenja akumulatora u otvoru za akumulator 1.

**8 Prikaz smetnje**

Prikaz prikazuje smetnje u kosilici.

**9 Prikaz pregrijavanja**

Prikaz prikazuje pregrijavanje kosilice.

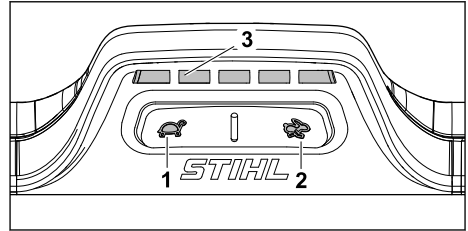
**3.3 Upravljački element voznog pogona****1 Tipka**

Tipka služi za smanjenje brzine vožnje.

**2 Tipka**

Tipka služi za povećanje brzine vožnje.

**3 Zaslon**

Svjetleće diode pokazuju postavljenu brzinu vožnje.

**3.4 Simboli**

Simboli se mogu nalaziti na kosilici i akumulatoru i imaju sljedeće značenje:



Zajamčena razina zvučne snage prema Direktivi 2000/14/EC u dB(A) radi usporedivosti emisija zvuka proizvoda.

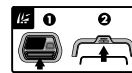

Uključite nož.



Uključite vozni pogon i namjestite brzinu vožnje.



Povećajte brzinu vožnje.



Smanjite brzinu vožnje.



Namjestite visinu reza.



Pokazivač razine napunjenosti košare za travu.



Poluga za otvaranje i zatvaranje poklopca za malčiranje.



Aktivirajte kosilicu.



Prikaz pregrijavanja.



Prikaz smetnje.



Prikaz stanja punjenja akumulatora.



Tipka za odabir načina košnje.



ECO način.



Standardni način.



Način AUTO-BOOST.



1 svjetleća dioda svijetli crveno. Akumulator je pretopao ili prehladan.



4 svjetleće diode trepere crveno. U akumulatoru postoji smetnja.



Akumulator ima radijsko sučelje Bluetooth® i može se povezati s aplikacijom STIHL connected.



Podatak pokraj ovog simbola označava količinu energije u akumulatoru prema specifikacijama proizvođača ćelija. Količina energije koja je na raspolaganju tijekom uporabe je manja.



Nemojte odlagati proizvod u kućni otpad.

**IPX4** IP oznaka

**a.c.** Izmjenična struja



**d.c.** Istosmjerna struja



## 4 Upute o sigurnosti u radu

### 4.1 Simboli upozorenja

#### ▲ UPOZORENJE

Simboli upozorenja na kosilici ili akumulatoru imaju sljedeće značenje:



Pridržavajte se sigurnosnih napomena i mjera navedenih u njima.



S razumijevanjem pročitajte i pohranite Upute za uporabu.



Oprez zbog predmeta koje stroj zavitlava - držite razmak i udaljite treće osobe.



Ne dodirujte nož dok se okreće.



Izvadite akumulator tijekom prekida rada, čišćenja, transporta, skladištenja, radova na održavanju i popravaka.



Uklonite akumulator nakon rada.



Zaštitite akumulator od vrućine i vatre.



Ne uranjajte akumulator u tekućine.

### 4.2 Namjenska uporaba

Kosilica STIHL RMA 443.3 PV, RMA 448.3 PV ili RMA 453.3 PV služi za košnju i malčiranje suhe trave.

Akumulator STIHL opskrbljuje kosilicu AP energijom. Kako biste se mogli koristiti svim funkcijama bez ograničenja, STIHL preporučuje barem AP 300 S.

Akumulator s omogućuje u kombinaciji s aplikacijom STIHL connected personalizaciju i prije-

nos informacija o akumulatoru putem tehnologije Bluetooth®.

## ▲ UPOZORENJE

- Akumulatori koje tvrtka STIHL nije odobrila za kosilicu mogu prouzročiti požare i eksplozije. Može doći do teških ozljeda ili smrti osoba i materijalne štete.
  - ▶ Upotrebljavajte kosilicu s akumulatorom STIHL AP.
- Nenamjenska uporaba kosilice ili akumulatora može uzrokovati teške ozljede ili smrt ljudi i materijalne štete.
  - ▶ Upotrebljavajte kosilicu i akumulator u skladu s ovim Uputama za uporabu.

### 4.3 Zahtjevi prema korisniku

## ▲ UPOZORENJE

- Neupućeni korisnici ne mogu prepoznati niti procijeniti opasnosti kosilice i akumulatora. Može doći do teških ozljeda ili smrti korisnika ili drugih osoba.
  - ▶ S razumijevanjem pročitajte i pohranite upute za uporabu.



- ▶ Ako se kosilica ili akumulator prosljeđuje drugoj osobi: priložite upute za uporabu.
- ▶ Osigurajte da korisnik ispunjava sljedeće zahtjeve:
  - Korisnik je odmoran.
  - Korisnik je tjelesno, osjetljivo i duševno sposoban rukovati kosilicom i akumulatorom i raditi njima. Ako je korisnik tjelesno, osjetljivo ili duševno ograničeno sposoban za to, on smije raditi strojevima samo pod nadzorom ili prema uputama odgovorne osobe.
  - Korisnik može prepoznati i procijeniti opasnosti kosilice i akumulatora.
  - Korisnik je svjestan da je odgovoran za nezgode i štete.
  - Korisnik je punoljetan ili se pod nadzorom obučava za neko zanimanje u skladu s državnim propisima.
  - Ovlašteni trgovac tvrtke STIHL ili stručna osoba uputili su korisnika prije njegova prvog rada kosilicom.
  - Korisnik nije pod utjecajem alkohola, lijekova ni droga.
- ▶ U slučaju nejasnoća: obratite se ovlaštenom trgovcu tvrtke STIHL.

### 4.4 Odjeća i oprema

## ▲ UPOZORENJE

- Tijekom rada može doći do kovitlanja predmeta uvis velikom brzinom. Korisnik se može ozlijediti.
  - ▶ Nosite dugačke hlače od otpornog materijala.
- Tijekom rada može doći do kovitlanja prašine. Udahnuta prašina može narušiti zdravlje i prouzročiti alergijske reakcije.
  - ▶ U slučaju kovitlanja prašine: nosite masku za zaštitu od prašine.
- Neprikladna odjeća može se zaplesti u drvo, grmlje i kosilicu. Korisnici se mogu teško ozlijediti ako ne nose prikladnu odjeću.
  - ▶ Nosite usko prijanjavuću odjeću.
  - ▶ Skinite šalove i nakit.
- Tijekom čišćenja, radova na održavanju i transporta korisnik može doći u dodir s nožem. Korisnik se može ozlijediti.
  - ▶ Nosite zaštitne rukavice.
- Korisnik se može okliznuti ako nosi neprikladnu obuću. Korisnik se može ozlijediti.
  - ▶ Nosite čvrstu, zatvorenu obuću s dobro prijanjavućim đonom.
- Tijekom oštrenja noževa može doći do zavilnavanja čestica materijala. Korisnik se može ozlijediti.
  - ▶ Nosite usko prijanjavuće zaštitne naočale. Prikladne zaštitne naočale ispitane su u skladu s normom EN 166 ili nacionalnim propisima te su dostupne u prodaji s odgovarajućom oznakom.
  - ▶ Nosite zaštitne rukavice.

### 4.5 Područje rada i okolina

#### 4.5.1 Kosilica

## ▲ UPOZORENJE

- Osobe koje ne sudjeluju u postupku, djeca i životinje ne mogu prepoznati niti procijeniti opasnosti kosilice i zavilnanih predmeta. Može doći do teških ozljeda osoba koje ne sudjeluju u postupku, djece i životinja te do materijalne štete.
  - ▶ Udaljite osobe koje ne sudjeluju u postupku, djecu i životinje iz radnog područja.
  - ▶ Održavajte razmak od predmeta.
  - ▶ Ne ostavljajte kosilicu bez nadzora.
  - ▶ Osigurajte da se djeca ne mogu igrati kosilicom.
- Ako se radi po kiši, korisnik se može okliznuti. Može doći do teških ozljeda ili smrti korisnika.

- ▶ Ako pada kiša: nemojte raditi.
- Kosilica nije vodootporna. Rad na kiši i u vlažnoj okolini može dovesti do strujnog udara. Korisnik se može ozlijediti, a kosilica oštetiti.
  - ▶ Nemojte raditi po kiši ni u vlažnoj okolini.
  - ▶ Nemojte kositi ili malčirati mokru travu.
- Električne komponente kosilice mogu stvoriti iskre. Iskre mogu prouzročiti požare i eksplozije u vrlo zapaljivoj i eksplozivnoj okolini. Može doći do teških ozljeda ili smrti osoba i materijalne štete.
  - ▶ Nemojte raditi u vrlo zapaljivoj ni eksplozivnoj okolini.

#### 4.5.2 Akumulator

### ▲ UPOZORENJE

- Osobe koje ne sudjeluju u radu, djeca i životinje ne mogu prepoznati i procijeniti opasnosti akumulatora. Osobe koje ne sudjeluju u radu, djeca i životinje mogu se teško ozlijediti.
  - ▶ Osobe koje ne sudjeluju u radu, djecu i životinje držite na sigurnoj udaljenosti.
  - ▶ Ne ostavljajte akumulator bez nadzora.
  - ▶ Osigurajte da se djeca ne mogu igrati akumulatorom.
- Akumulator nije zaštićen od svih utjecaja iz okoline. Ako je akumulator izložen određenim utjecajima okoline, isti se može zapaliti, eksplozivirati ili nepopravljivo oštetiti. Osobe se mogu teško ozlijediti i može nastati materijalna šteta.



- ▶ Akumulator zaštitite od vrućine i vatre.
- ▶ Akumulator ne bacati u vatru.

- ▶ Ne punite, upotrebljavajte i čuvajte akumulator izvan navedenih temperaturnih ograničenja, 21.4.



- ▶ Nemojte uranjati akumulator u tekućine.

- ▶ Držite akumulator na udaljenosti od sitnih metalnih dijelova.
- ▶ Ne izlažite akumulator visokom tlaku.
- ▶ Ne izlažite akumulator mikrovalovima.
- ▶ Zaštitite akumulator od kemikalija i soli.

## 4.6 Sigurnosno ispravno stanje

### 4.6.1 Kosilica

Kosilica je u sigurnosno ispravnom stanju ako su ispunjeni sljedeći uvjeti:

- Kosilica nije oštećena.
- Kosilica je čista i suha.

- Upravljački elementi funkcioniraju i nema promjena na njima.
- Ako je u tijeku košnja i pokošenu travu treba prikupljati u košaru za travu: poklopac za malčiranje je otvoren, produženje je otkvačeno, a košara za travu ispravno je obješena.
- Ako je u tijeku košnja i pokošenu travu treba izbacivati straga: košara za travu je otkvačena, a zaklopka za izbacivanje zatvorena.
- Ako je u tijeku košnja i pokošena trava se vodi na bočnu stranu na tlo: poklopac za malčiranje je zatvoren i produženje je ispravno obješeno.
- Ako se malčira: produženje je otkvačeno i poklopac za malčiranje je zatvoren.
- Nož je pravilno montiran.
- U ovu je kosilicu ispravno montiran originalan pribor tvrtke STIHL.



### ▲ UPOZORENJE

- Ako stroj nije u sigurnosno ispravnom stanju, komponente više ne mogu pravilno funkcionirati i može doći do deaktiviranja sigurnosnih naprava. Može doći do teških ozljeda ili smrti osoba.
  - ▶ Radite kosilicom samo ako nije oštećena.
  - ▶ Ako je kosilica zaprljana ili mokra: očistite kosilicu i pričekajte da se osuši.
  - ▶ Nemojte vršiti izmjene na kosilici.
  - ▶ Ako upravljački elementi ne funkcioniraju: ne upotrebljavajte kosilicu.
  - ▶ Ako je u tijeku košnja i pokošenu travu treba prikupljati u košaru za travu: otvorite poklopac za malčiranje, otkvačite produženje i objesite košaru za travu kako je opisano u ovim Uputama za uporabu.
  - ▶ Ako je u tijeku košnja i pokošena trava se vodi na bočnu stranu na tlo: zatvorite poklopac za malčiranje i objesite produženje kako je opisano u ovim Uputama za uporabu.
  - ▶ Ako se malčira: otkvačite produženje i zatvorite poklopac za malčiranje kako je opisano u ovim Uputama za uporabu.
  - ▶ Montirajte originalan pribor tvrtke STIHL namijenjen za ovu kosilicu.
  - ▶ Montirajte nož u skladu s ovim Uputama za uporabu.
  - ▶ Montirajte pribor u skladu s ovim Uputama za uporabu ili Uputama za uporabu pribora.
  - ▶ Ne umećite predmete u otvore kosilice.
  - ▶ Kontakte prihvatnika za ključ nemojte povezivati niti kratko spajati s metalnim predmetima.
  - ▶ Zamijenite istrošene ili oštećene pločice s napomenama.

- ▶ U slučaju nejasnoća: obratite se ovlaštenom trgovcu tvrtke STIHL.

### 4.6.2 Nož

Nož je u sigurnosno ispravnom stanju ako su ispunjeni sljedeći uvjeti:

- Nož i dogradni dijelovi nisu oštećeni.
- Nož nije izobličen.
- Nož je pravilno montiran.
- Nož je pravilno naoštren.
- Na nožu nema srha.
- Nož je pravilno uravnotežen.
- Debljina i širina noža nisu manji od minimalne debljine i širine,  21.2.
- Kut oštrenja u skladu je s propisanim,  21.2.

## ▲ UPOZORENJE

- Ako nož nije u sigurnosno ispravnom stanju, može doći do odvajanja i zavrtavljanja njegovih dijelova. Ljudi se mogu teško ozlijediti.
  - ▶ Radite samo neoštećenim nožem i neoštećenim dogradnim dijelovima.
  - ▶ Pravilno montirajte nož.
  - ▶ Pravilno naoštrite nož.
  - ▶ Ako je debljina ili širina noža manja od minimalne debljine/širine: zamijenite nož.
  - ▶ Ovlašteni trgovac tvrtke STIHL treba uravnotežiti nož.
  - ▶ U slučaju nejasnoća: obratite se ovlaštenom trgovcu tvrtke STIHL.

### 4.6.3 Akumulator

Akumulator je u sigurnosno ispravnom stanju ako su ispunjeni sljedeći uvjeti:

- Akumulator je neoštećen.
- Akumulator je čist i suh.
- Akumulator funkcionira i na njemu nisu vršene izmjene.

## ▲ UPOZORENJE

- U sigurnosno neispravnom stanju akumulator više ne može sigurno funkcionirati. Osobe se mogu teško ozlijediti.
  - ▶ Raditi s neoštećenim i funkcionalno ispravnim akumulatorom.
  - ▶ Ne puniti oštećen ili neispravan akumulator.
  - ▶ Ako je akumulator onečišćen: očistite akumulator.
  - ▶ Ako je akumulator mokar ili vlažan: ostavite akumulator da se osuši,  21.5.
  - ▶ Ne vršite izmjene na akumulatoru.
  - ▶ Ne gurati predmete u otvore akumulatora.
  - ▶ Električne kontakte akumulatora ne spajati s metalnim predmetima i ne kratko spajati.
  - ▶ Ne otvarati akumulator.

- ▶ Zamijenite istrošene ili oštećene natpise s napomenama.
- Iz oštećenog akumulatora može istjecati tekućina. Ako tekućina dospije u kontakt s kožom ili očima, može doći do njihova nadraživanja.
  - ▶ Izbjegavajte kontakt s tekućinama.
  - ▶ Ako je došlo do kontakta s kožom: pogođena mjesta na koži obilno isprati s vodom i sapunom.
  - ▶ Ako je došlo do kontakta s očima: oči obilno ispirite vodom najmanje 15 minuta i potražite pomoć liječnika.
- Oštećen ili neispravan akumulator može neobično mirisati, dimiti se ili gorjeti. Moguće su teške ozljede ili smrt osoba i može nastati materijalna šteta.
  - ▶ Ukoliko akumulator ima neobičan miris ili se dimi: ne upotrebljavati akumulator i držati ga na udaljenosti od gorivih tvari.
  - ▶ Ako akumulator gori: pokušati ga ugасiti vatrogasnim aparatom ili vodom.

## 4.7 Radovi

### ▲ UPOZORENJE

- Korisnik u određenim situacijama više ne može raditi koncentrirano. Može se spotaknuti, pasti i teško ozlijediti.
  - ▶ Radite mirno i promišljeno.
  - ▶ Ako su osvijetljenje i vidljivost loši: ne upotrebljavajte kosilicu.
  - ▶ Samostalno rukujte kosilicom.
  - ▶ Obratite pažnju na prepreke.
  - ▶ Nemojte naginjati kosilicu.
  - ▶ Radite stojeći na tlu i održavajte ravnotežu.
  - ▶ Ako osjetite znakove umora: napravite radnu pauzu.
  - ▶ Ako kosite na kosini: Kosite poprijeko u odnosu na kosinu.
  - ▶ Nemojte raditi na kosinama s nagibom većim od 25° (46,6 %).
- Tvrdi predmeti koji udaraju u rotirajući nož mogu oštetiti kosilicu.
  - ▶ Ako tvrdi predmet udari u rotirajući nož, isključite kosilicu, izvadite akumulator i provjerite je li kosilica oštećen.
  - ▶ Ako je kosilica oštećena: Obratite se ovlaštenom trgovcu tvrtke STIHL.
- Rotirajući nož može posjeci korisnika. Može doći do teške ozljede korisnika.
  - ▶ Ne dodirujte nož dok se okreće.
  - ▶ Ako neki predmet blokira nož: Isključite kosilicu i izvadite akumulator. Tek nakon toga uklonite predmet.
- Ako se radi bez voznog pogona, on se može neželjeno uključiti, nakon čega se kosilica





počinje kretati. Može doći do teških ozljeda osoba i materijalne štete.

- ▶ Pritisnite dršku za pokretanje voznog pogona samo ako je potrebno uključiti vozni pogon.
  - Ako tijekom rada dođe do promjena na kosilici ili se ona neuobičajeno ponaša, možda nije u sigurnosno ispravnom stanju. Može doći do teških ozljeda osoba i materijalne štete.
    - ▶ Prekinite s radom, izvadite akumulator i obratite se ovlaštenom trgovcu tvrtke STIHL.
  - Tijekom rada kosilica može vibrirati.
    - ▶ Nosite zaštitne rukavice.
    - ▶ Pravite radne pauze.
    - ▶ Ako se pojave znakovi cirkulacijskih smetnji: obratite se liječniku.
  - Ako tijekom rada nož udari u strani predmet, taj predmet ili njegovi dijelovi mogu se oštetiti ili zavlatati uvis velikom brzinom. Može doći do ozljeda ljudi i materijalne štete.
    - ▶ Uklonite strane predmete iz radnog područja.
  - Nakon otpuštanja drške za pokretanje košnje nož se okreće još kratko vrijeme. Može doći do teških ozljeda osoba.
    - ▶ Pričekajte da se nož prestane okretati.
  - Ako rotirajući nož udari u tvrd predmet, može doći do iskrenja. Iskre mogu prouzročiti požare u vrlo zapaljivoj okolini. Može doći do teških ozljeda ili smrti osoba i materijalne štete.
    - ▶ Nemojte raditi u vrlo zapaljivoj okolini.
  - Ako se kosilica postavlja na kosu površinu, ona se može nenamjerno s nje otkotrljati. Može doći do ozljeda ljudi i materijalne štete.
    - ▶ Kosilicu pustite tek onda kada se nalazi na ravnoj površini i kada se ne može sama otkotrljati.
  - Ako se na upravljač pričvršćuju predmeti, kosilica se može prevrnuti zbog dodatne težine. Može doći do ozljeda ljudi i materijalne štete.
    - ▶ Nemojte pričvršćivati predmete na upravljač.
- ▲ OPASNOST**
- Ako se radi u okolini naponskih vodova, nož može doći u kontakt s njima i oštetiti ih. Može doći do teških ozljeda ili smrti korisnika.
    - ▶ Nemojte raditi u okolini naponskih vodova.
  - Ako se radi tijekom nevremena, munja može udariti u korisnika. Može doći do teških ozljeda ili smrti korisnika.
    - ▶ U slučaju nevremena: nemojte raditi.
  - Vozni pogon isključuje se u slučaju preopterećenja pri radu na strmim padinama. To znači da korisnik spontano mora vršiti veću silu poti-

skivanja i time može izgubiti kontrolu nad kosilicom. Kosilica se može kotrljati u smjeru korisnika zbog vlastite težine.

- ▶ Kosite poprijeko u odnosu na kosinu. Obavezno postavite sigurno podnožje kako biste stalno održavali kontrolu nad kosilicom.

## 4.8 Transport

### 4.8.1 Kosilica

#### ▲ UPOZORENJE

- Tijekom transporta kosilica se može prevrnuti ili pomaknuti. Može doći do ozljeda ljudi i materijalne štete.
  - ▶ Izvadite akumulator.



- ▶ Osigurajte kosilicu (zateznim) remenima ili mrežom tako da se ne može pomicati niti prevrnuti.
- Ako je tijekom transporta uz isključen vozni pogon umetnut akumulator, vozni pogon može se neželjeno uključiti, nakon čega se kosilica počinje kretati. Može doći do teških ozljeda osoba i materijalne štete.
  - ▶ Izvadite akumulator.



### 4.8.2 Akumulator

#### ▲ UPOZORENJE

- Akumulator nije zaštićen od svih utjecaja iz okoline. Ako je akumulator izložen određenim utjecajima okoline, može se oštetiti i može nastati materijalna šteta.
  - ▶ Nemojte transportirati oštećen akumulator.
- Za vrijeme transporta akumulator se može prevrnuti ili pomaknuti. Osobe se mogu ozlijediti i može nastati materijalna šteta.
  - ▶ Akumulator zapakirajte u pakiranje tako da se ne može pomicati.
  - ▶ Pakiranje osigurajte tako da se ne može pomicati.

## 4.9 Pohranjivanje/skladištenje

### 4.9.1 Kosilica

#### ▲ UPOZORENJE

- Djeca ne mogu prepoznati niti procijeniti opasnosti kosilice. Mogu se teško ozlijediti.



► Izvadite akumulator.

► Skladištite kosilicu izvan dometa djece.

- Električni kontakti na kosilici i metalne komponente mogu zahrđati zbog vlage. Kosilica se može oštetiti.



► Izvadite akumulator.

► Skladištite kosilicu u čistom i suhom stanju.

- Ako je tijekom skladištenja umetnut akumulator, nož i vozni pogon mogu se neželjeno uključiti. Može doći do teških ozljeda osoba i materijalne štete.



► Izvadite akumulator.

- Ako se kosilica skladišti na kosim površinama, može se nenamjerno otkotrljati. Može doći do ozljeda ljudi i materijalne štete.
  - Skladištite kosilicu samo na ravnim površinama.

#### 4.9.2 Akumulator

### ▲ UPOZORENJE

- Djeca ne mogu prepoznati niti procijeniti opasnosti akumulatora. Mogu se teško ozlijediti.
  - Čuvajte akumulator izvan dohvata djece.
- Akumulator nije zaštićen od svih utjecaja okoline. Ako je akumulator izložen određenim utjecajima okoline, može se nepopravljivo oštetiti.
  - Skladištite akumulator u čistom i suhom stanju.
  - Skladištite akumulator u zatvorenoj prostoriji.
  - Skladištite akumulator odvojeno od kosilice.
  - Ako se akumulator skladišti u punjaču: izvucite mrežni utikač i skladištite akumulator u stanju punjenja između 40 % i 60 % (2 LED diode svijetle zeleno).
  - Nemojte skladištiti akumulator izvan navedenih temperaturnih ograničenja,  21.4.

## 4.10 Čišćenje, održavanje i popravak

### ▲ UPOZORENJE

- Ako je tijekom čišćenja, radova na održavanju ili popravaka umetnut akumulator, nož se

može neželjeno uključiti. Može doći do teških ozljeda osoba i materijalne štete.



► Izvadite akumulator.

- Ako je tijekom čišćenja, radova na održavanju ili popravaka umetnut akumulator, vozni pogon može se neželjeno uključiti, nakon čega se kosilica počinje kretati. Može doći do teških ozljeda osoba i materijalne štete.





















► Izvadite akumulator.

- Abrazivna sredstva za čišćenje, čišćenje vodenim mlazom i šiljasti predmeti mogu dovesti do oštećenja kosilice, noža i akumulatora. Ako se kosilica, nož i akumulator ne čiste pravilno, komponente više ne mogu pravilno funkcionirati i može doći do deaktiviranja sigurnosnih naprava. Može doći do teških ozljeda osoba.
  - Čistite kosilicu, nož i akumulator u skladu s ovim Uputama za uporabu.
- Ako se kosilica, nož i akumulator pravilno ne održavaju i ne popravljaju, komponente više ne mogu pravilno funkcionirati i može doći do deaktiviranja sigurnosnih naprava. Može doći do teških ozljeda ili smrti osoba.
  - Nemojte sami izvoditi radove održavanja na kosilici i akumulatoru niti ih sami popravljati.
  - Ako je potrebno održavanje ili popravak kosilice ili akumulatora: obratite se ovlaštenom trgovcu tvrtke STIHL.
  - Izvodite radove održavanja na nožu u skladu s ovim Uputama za uporabu.
- Tijekom čišćenja, radova na održavanju i popravaka noža korisnik se može posjeći oštrim rubovima oštrice. Korisnik se može ozlijediti.
  - Nosite zaštitne rukavice.
- Nož može postati vruć tijekom oštrenja. Korisnik se može opeći.
  - Pričekajte da se nož ohladi.
  - Nosite zaštitne rukavice.
- Nož na kosilici može se pomicati čak i kada je motor ugašen. Tijekom održavanja noža korisnik se može ozlijediti pokretnim nožem.
  - Radite pažljivo.
  - Nosite zaštitne rukavice.
- Nož na kosilici je pomičan. Tijekom održavanja noža korisnik može prignječiti prste između pokretnog noža i fiksnih dijelova kosilice.
  - Radite pažljivo.
  - Nosite zaštitne rukavice.

## 5 Priprema kosilice za rad

### 5.1 Priprema kosilice za rad

Prije početka radova uvijek se moraju provesti sljedeći koraci:

- ▶ Uklonite ambalažni materijal i transportne brave.
- ▶ Osigurajte da su sljedeće komponente u sigurno ispravnom stanju:
  - kosilica,  4.6.1
  - nož,  4.6.2
  - akumulator,  4.6.3.
- ▶ Provjerite akumulator,  12.3.
- ▶ Potpuno napunite akumulator,  6.1.
- ▶ Očistite kosilicu,  17.2.
- ▶ Provjerite nož,  12.2.
- ▶ Rasklopite upravljač,  9.1.
- ▶ Namjestite upravljač,  9.3.
- ▶ Ako je u tijeku košnja i travu treba prikupljati u košaru za travu:
  - ▶ Otkvačite produženje,  8.2.2.
  - ▶ Otvorite poklopac za malčiranje,  13.5.1.
  - ▶ Objesite košaru za travu,  8.1.2.
- ▶ Ako je u tijeku košnja i trava se vodi na bočnu stranu na tlo:
  - ▶ Zatvorite poklopac za malčiranje,  13.5.2.
  - ▶ Objesite produženje,  8.2.1.
- ▶ Ako se malčira:
  - ▶ Zatvorite poklopac za malčiranje,  13.5.2.
  - ▶ Otkvačite produženje,  8.2.2.
- ▶ Namjestite visinu reza,  13.2.
- ▶ Provjerite upravljačke elemente,  12.1.
- ▶ Ako nije moguće provesti navedene korake: ne upotrebljavajte kosilicu i obratite se ovlaštenom trgovcu tvrtke STIHL.

### 5.2 Povezivanje akumulatora s radijskim sučeljem Bluetooth® s pomoću aplikacije STIHL connected App

- ▶ Aktivirajte radijsko sučelje Bluetooth® na akumulatoru ili mobilnom krajnjem uređaju.
- ▶ Aktivirajte radijsko sučelje Bluetooth® na akumulatoru,  7.
- ▶ Preuzmite aplikaciju STIHL connected App u App Storeu mobilnog krajnjeg uređaja i kreirajte račun.
- ▶ Otvorite aplikaciju STIHL connected App i prijavite se.
- ▶ Dodajte akumulator u aplikaciju STIHL connected App i slijedite upute na zaslonu.

Informacije o kontaktu i dodatne informacije nalaze se na stranici <https://support.stihl.com> ili u aplikaciji STIHL connected App.

Dostupnost aplikacije STIHL connected App ovisi o pojedinačnom tržištu.

## 6 Napuniti akumulator i LED diode

### 6.1 Punjenje akumulatora

Vrijeme punjenja ovisi o različitim utjecajima, prijemnici o temperaturi akumulatora ili o okolnoj temperaturi. Pridržavajte se preporučenih raspona temperature za optimalne performanse,  21.5. Stvarno vrijeme punjenja može odstupati od navedenog vremena punjenja. Vrijeme punjenja navedeno je na stranici [www.stihl.com/charging-times](http://www.stihl.com/charging-times).

- ▶ Akumulator napunite kako je opisano u uputama za uporabu za uređaj za punjenje STIHL AL 101, 301, 301-4, 500.

### 6.2 Prikaz stanja punjenja

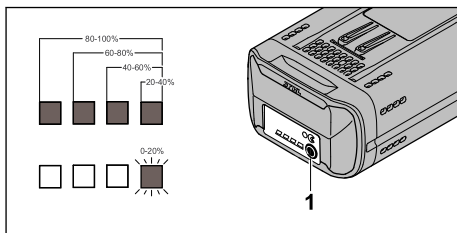

- ▶ Pritisnite tipku (1). Svjetleće diode svijetle zeleno oko 5 sekundi i signaliziraju stanje punjenja.
- ▶ Ako desna svjetleća dioda treperi zeleno: napunite akumulator.

### 6.3 Svjetleće diode na akumulatoru

Svjetleće diode mogu signalizirati stanje punjenja akumulatora i smetnje. Svjetleće diode mogu svijetliti ili treperiti zeleno i crveno.

Ako svjetleće diode svijetle ili trepere zeleno, signalizira se stanje punjenja.

- ▶ Ako svjetleće diode svijetle ili trepere crveno: uklonite smetnje,  20.1.

U kosilici ili akumulatoru postoji smetnja.

## 7 Aktivacija i deaktivacija radijskog sučelja Bluetooth®

### 7.1 Aktivacija radijskog sučelja Bluetooth®

- ▶ Ako akumulator ima radijsko sučelje Bluetooth®: pritisnite pritisnu tipku i držite je pritisnutom dok LE dioda „BLUETOOTH®“ pokraj simbola  ne zasvijetli plavo na cca. 3 sekunde.

Aktivirano je radijsko sučelje Bluetooth® na akumulatoru.

### 7.2 Deaktivacija radijskog sučelja Bluetooth®

- ▶ Ako akumulator ima radijsko sučelje Bluetooth®: pritisnite pritisnu tipku i držite je pritisnutom dok LE dioda „BLUETOOTH®“ pokraj simbola  ne zatreperi plavo šest puta. Deaktivirano je radijsko sučelje Bluetooth® na akumulatoru.

## 8 Sastavljanje kosilice

### 8.1 Montaža, vješanje i skidanje košare za travu

#### 8.1.1 Sastavljanje košare za travu

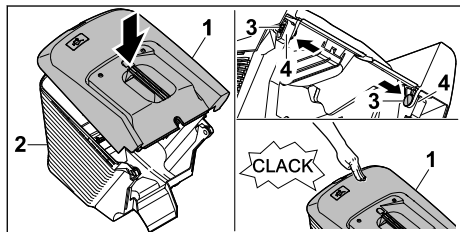

- ▶ Postavite gornji dio košare za travu (1) na donji dio košare za travu (2)
  - ▶ Pritisnite svornjake (3) iznutra kroz predviđene otvore (4).
  - ▶ Pritisnite gornji dio košare za travu (1) prema dolje.
- Gornji dio košare za travu čujno će se uklopiti.

#### 8.1.2 Vješanje košare za travu

- ▶ Isključite kosilicu.
- ▶ Postavite kosilicu na ravnu površinu.

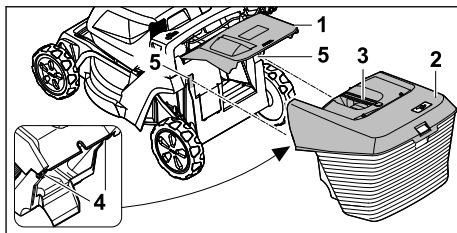

- ▶ Otvorite i držite zaklopku za izbacivanje (1).
- ▶ Uхватite košaru za travu (2) za ručicu (3) i s gornje strane kuke (4) objesite na prihvate (5).
- ▶ Zaklopku za izbacivanje (1) postavite na košaru za travu (2).

#### 8.1.3 Skinite košaru za travu

- ▶ Isključite kosilicu.
- ▶ Postavite kosilicu na ravnu površinu.
- ▶ Otvorite zaklopku za izbacivanje i držite je.
- ▶ Skinite košaru za travu povlačeći je prema gore.
- ▶ Zatvorite zaklopku za izbacivanje.

## 8.2 Vješanje i skidanje produženja

### 8.2.1 Vješanje produženja

- ▶ isključite kosilicu i izvadite akumulator.
- ▶ Postavite kosilicu na ravnu površinu.

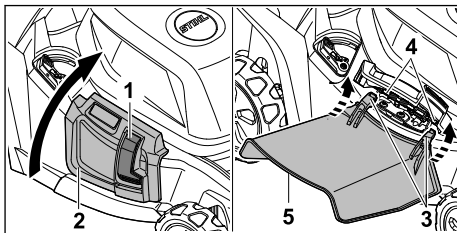

- ▶ Pritisnite blokadu (1) i držite je pritisnutom.
- ▶ Otvorite zaklopku za bočno izbacivanje (2) i držite ju.
- ▶ Zakačite obje kuke (3) na osovinu (4) odozdo.
- ▶ Odložite zaklopku za bočno izbacivanje (2) na produženje (5).

### 8.2.2 Otkvačavanje produženja

- ▶ isključite kosilicu i izvadite akumulator.
- ▶ Postavite kosilicu na ravnu površinu.

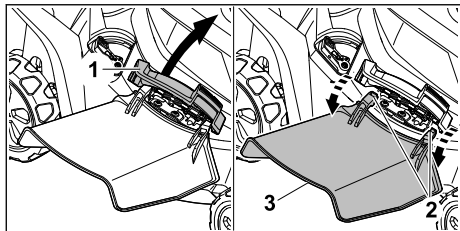

- ▶ Otvorite zaklopku za bočno izbacivanje (1) i držite ju.
- ▶ Otklačite obje kuke (2).
- ▶ Prekopite produženje (3) prema gore i skinite ga.
- ▶ Zatvorite zaklopku za bočno izbacivanje (1).

## 9 Namještanje kosilice za korisnika

### 9.1 Rasklapanje upravljača

- ▶ Isključite kosilicu i izvadite akumulator.
- ▶ Postavite kosilicu na ravnu površinu.

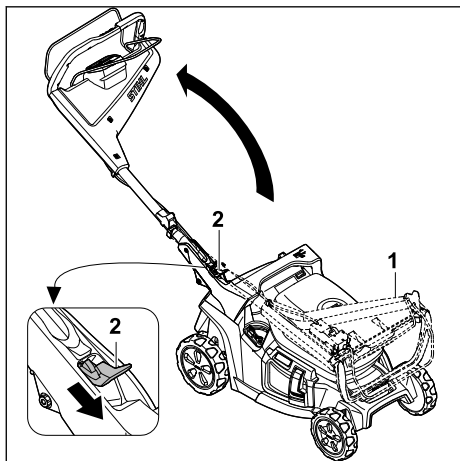

- ▶ Čvrsto držite upravljač (1).
  - ▶ Pritisnite polugu (2) prema dolje i držite je.
  - ▶ Rasklopite upravljač (1).
  - ▶ Otpustite polugu (2).
- Upravljač će se čujno uklopiti.

### 9.2 Sklapanje upravljača

Upravljač se može sklopiti radi uštede prostora tijekom transporta ili skladištenja.

- ▶ Isključite kosilicu i izvadite akumulator.
- ▶ Postavite kosilicu na ravnu površinu.

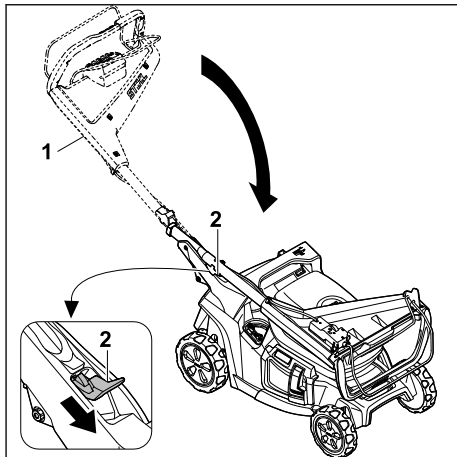

- ▶ Čvrsto držite upravljač (1).
  - ▶ Pritisnite polugu (2) prema dolje i držite je.
  - ▶ Sklopite upravljač (1).
  - ▶ Otpustite polugu (2).
- Upravljač će se čujno uklopiti.

### 9.3 Namještanje upravljača

- ▶ Isključite kosilicu i izvadite akumulator.
- ▶ Postavite kosilicu na ravnu površinu.

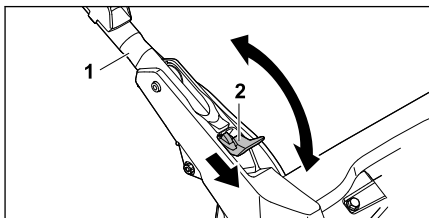

- ▶ Čvrsto držite upravljač (1).
- ▶ Pritisnite polugu (2) prema dolje i držite je.
- ▶ Postavite upravljač (1) u željeni položaj i pazite na to da se upravljač ponovno potpuno uklopi.
- ▶ Otpustite polugu (2).

## 10 Umetnuti i izvaditi akumulator

### 10.1 Umetanje akumulatora

Kosilica se može pogoniti dvama akumulatorima. Čim se jedan akumulator isprazni, automatski se prebacuje na akumulator u drugom otvoru za akumulator.

- ▶ Postavite kosilicu na ravnu površinu.

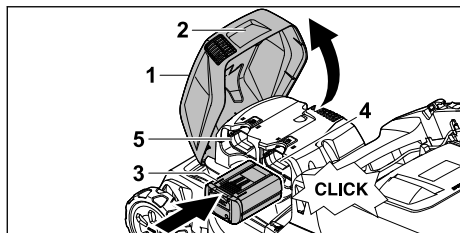

- ▶ Uхватite poklopac (1) za ručicu (2), otvorite ga do graničnika i držite.
- ▶ Pritisnite akumulator (3) do graničnika u otvor za akumulator 1 (4) ili otvor za akumulator 2 (5). Akumulator (3) se uklapa uz škljocaj i blokira se na mjestu.
- ▶ Ako se treba nositi dodatni akumulator: umetnite akumulator u drugi otvor za akumulator (4 ili 5). Akumulator se uklapa uz škljocaj i blokira se na mjestu.
- ▶ Zatvorite zaklopku (1).

## 10.2 Vađenje akumulatora

- ▶ Postavite kosilicu na ravnu površinu.

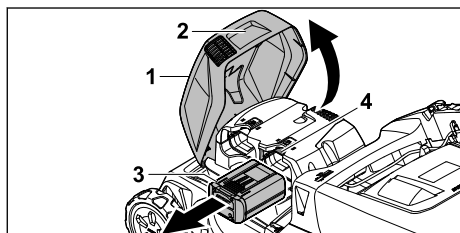

- ▶ Uхватite poklopac (1) za ručicu (2), otvorite ga do graničnika i držite.
- ▶ Čvrsto držite akumulator (3) i pritisnite zapornu polugu (4). Akumulator je deblokiran.
- ▶ Izvadite akumulator (3).
- ▶ Zatvorite zaklopku (1).

## 11 Uključivanje i isključivanje kosilice

### 11.1 Aktivacija kosilice

- ▶ Postavite kosilicu na ravnu površinu.

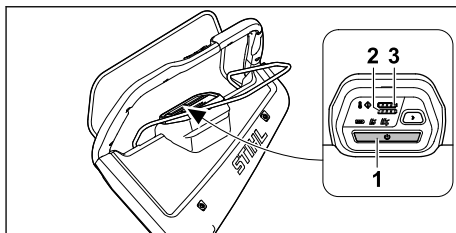

- ▶ Pritisnite tipku za aktiviranje (1). Kosilica je aktivirana. Nakon tri sekunde zasvijetlit će prikaz prethodno namještenog načina košnje. Svjetleće diode (2,3) pokazuju stanje punjenja akumulatora u otvorima za akumulatore 1 i 2. Nakon pet minuta neaktivnosti, kosilica će prijeći u stanje mirovanja.

## 11.2 Uključivanje i isključivanje noža

### 11.2.1 Uključivanje noževa

- ▶ Postavite kosilicu na ravnu površinu.

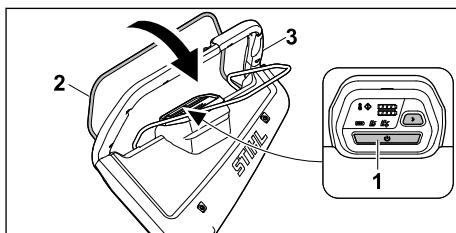



- ▶ Pritisnite tipku za aktiviranje (1).
- ▶ Unutar tri sekunde lijevom rukom potpuno povucite dršku za pokretanje košnje (2) u smjeru upravljača (3) i držite je tako da palac obuhvaća upravljač (3). Nož se okreće.
- ▶ Desnom rukom čvrsto pridržavajte upravljač (3) i dršku za pokretanje košnje (2) tako da palac obuhvaća upravljač (3).

### 11.2.2 Isključivanje noževa



- ▶ Otpustite dršku za pokretanje košnje.
- ▶ Pričekajte da se nož prestane okretati.
- ▶ Ako se nož još uvijek okreće: izvadite akumulator i obratite se ovlaštenom trgovcu tvrtke STIHL. Kosilica je neispravna.

## 11.3 Uključivanje i isključivanje voznog pogona

### 11.3.1 Uključivanje voznog pogona

- Tipkama  i  na upravljaču moguće je prethodno odabrati brzinu vožnje u 5 stupnjeva. Priti-



skom tipke  povećava se brzina vožnje, pritiskom tipke  brzina vožnje se smanjuje. Svjetleće diode na upravljačkom elementu pokazuju prethodno namještenu brzinu vožnje. Ako ne svijetli nijedna svjetleća dioda, vozni pogon je isključen.

S pomoću drške za pokretanje voznog pogona može se kontinuirano regulirati brzina od 2,0 km/h do prethodno odabrane maksimalne brzine. Što je drška za pokretanje voznog pogona više povučena u smjeru upravljača, to je brzina veća;  21.1

Namještena brzina utječe na vrijeme rada akumulatora. Što je niža brzina, to je dulje vrijeme rada akumulatora.

- ▶ Postavite kosilicu na ravnu površinu.
- ▶ Aktivirajte kosilicu.
- ▶ Uključite nož.

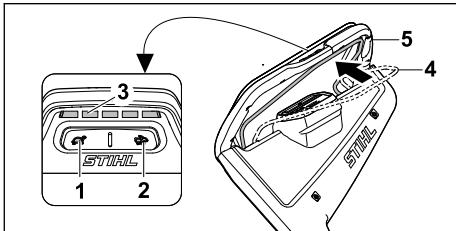

- ▶ Tipkama (1) i (2) namjestite željenu brzinu vožnje. Prethodno namještena brzina vožnje može se očitati na svjetlećim diodama (3).
- ▶ Lijevom rukom povucite dršku za pokretanje voznog pogona (4) u smjeru upravljača (5) i držite je tako da palac obuhvaća upravljač (5). Kosilica se počinje kretati.

### 11.3.2 Isključivanje voznog pogona

- ▶ Otpustite dršku za pokretanje voznog pogona.
- ▶ Pričekajte da se kosilica zaustavi.
- ▶ Ako se kosilica još uvijek kreće: izvadite akumulator i obratite se ovlaštenom trgovcu tvrtke STIHL. Kosilica je neispravna.

## 12 Provjera kosilice

### 12.1 Provjera upravljačkih elemenata

#### Drška za pokretanje košnje

- ▶ Izvadite akumulator.
- ▶ Potpuno povucite dršku za pokretanje košnje u smjeru upravljača pa je otpustite.

- ▶ Ako se drška za pokretanje košnje teško pomiče ili se ne vrati u početni položaj: Ne upotrebljavajte kosilicu i obratite se ovlaštenom trgovcu tvrtke STIHL. Drška za pokretanje košnje je neispravna.

#### Drška za pokretanje voznog pogona

- ▶ Izvadite akumulator.
- ▶ Potpuno povucite dršku za pokretanje voznog pogona u smjeru upravljača pa je otpustite.
- ▶ Ako se drška za pokretanje voznog pogona teško pomiče ili se ne vrati u početni položaj: Ne upotrebljavajte kosilicu i obratite se ovlaštenom trgovcu tvrtke STIHL. Drška za pokretanje voznog pogona je neispravna.

#### Uključivanje noževa

- ▶ Umetnite akumulator.
- ▶ Aktivirajte kosilicu.
- ▶ Dršku za pokretanje košnje potpuno povucite unutar tri sekunde lijevom rukom u smjeru upravljača i držite je tako da palac obuhvaća upravljač. Nož se okreće.
- ▶ Otpustite dršku za pokretanje košnje. Nož se nakon kratkog vremena prestaje okretati.
- ▶ Ako se nož još uvijek okreće: izvadite akumulator i obratite se ovlaštenom trgovcu tvrtke STIHL. Kosilica je neispravna.

#### Uključivanje voznog pogona

- ▶ Umetnite akumulator.
- ▶ Aktivirajte kosilicu.
- ▶ Namjestite brzinu vožnje.
- ▶ Potpuno povucite dršku za pokretanje voznog pogona u smjeru upravljača i držite je tako da palac obuhvaća upravljač. Kosilica se počinje kretati.
- ▶ Otpustite dršku za pokretanje voznog pogona. Kosilica se zaustavlja.
- ▶ Ako se kosilica još uvijek kreće: izvadite akumulator i obratite se ovlaštenom trgovcu tvrtke STIHL. Kosilica je neispravna.

### 12.2 Provjera noža

- ▶ Isključite kosilicu i izvadite akumulator.
- ▶ Uspravite kosilicu,  17.1.



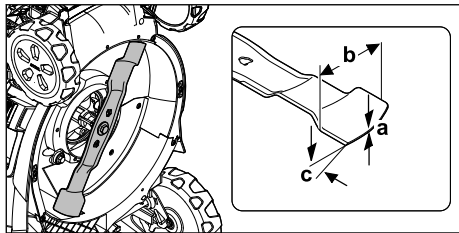

- ▶ Izmjerite sljedeće:
  - debljinu a
  - širinu b
  - kut oštrenja c
- ▶ Ako je debljina ili širina noža manja od minimalne debljine/širine: zamijenite nož, 21.2.
- ▶ Ako kut oštrenja nije u skladu s propisanim: naoštrite nož, 21.2.
- ▶ U slučaju nejasnoća: obratite se ovlaštenom trgovcu tvrtke STIHL.

### 12.3 Provjeriti akumulator

- ▶ Pritisnuti tiskalo na akumulatoru. LED diode svijetle ili svjetlucaju/žmirkaju.
- ▶ Ukoliko LED diode ne svijetle ili ne svjetlucaju/žmirkaju: ne upotrebljavati akumulator i potražiti pomoć stručnog trgovca tvrtke STIHL. U akumulatoru postoji smetnja/kvar.

## 13 Rad kosilicom

### 13.1 Držanje i vođenje kosilice

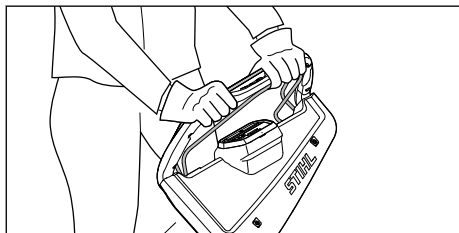

- ▶ Čvrsto držite upravljač objema rukama tako da ga palčevi obuhvaćaju.

### 13.2 Namještanje visine reza

Moguće je namjestiti 7 visina reza:

- 20 mm = položaj 1
- 30 mm = položaj 2
- 40 mm = položaj 3
- 55 mm = položaj 4
- 70 mm = položaj 5
- 85 mm = položaj 6
- 100 mm = položaj 7

Položaji su navedeni na kosilici.

### Namještanje visine reza

- ▶ Isključite kosilicu. Nož se ne smije okretati.
- ▶ Postavite kosilicu na ravnu površinu.

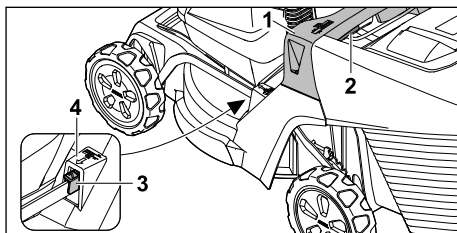

- ▶ Čvrsto držite kosilicu za ručicu (1).
- ▶ Pritisnite i držite polugu (2).
- ▶ Podizanjem i spuštanjem postavite kosilicu u željeni položaj. Trenutačno odabrana visina reza može se očitati na pokazivaču visine reza (3) s pomoću oznake (4).
- ▶ Otpustite polugu (2). Kosilica se uklapa.

### 13.3 Košnja i malčiranje

Kosilica je opremljena višenamjenskim nožem i može se koristiti za košnju ili malčiranje.

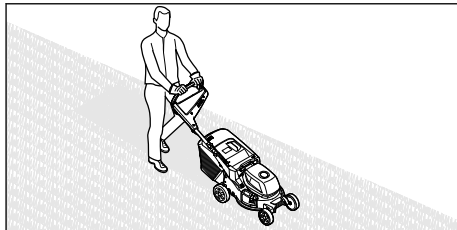

- ▶ Ako se radi uz uključen voзни pogon: kontrolirano vozite kosilicu prema naprijed.
- ▶ Ako se radi uz isključen voзни pogon: polako i kontrolirano gurajte kosilicu prema naprijed.
- ▶ Ako tijekom košnje udarite strano tijelo i nož je blokiran:
  - ▶ Isključite kosilicu i izvadite akumulator.
  - ▶ Uvjerite se da su se svi pokretni dijelovi potpuno zaustavili.
  - ▶ Provjerite kosilicu.
  - ▶ Ako su potrebni popravci: obratite se ovlaštenom trgovcu tvrtke STIHL.

- ▶ Ako kosilica počne neuobičajeno jako vibrirati:
  - ▶ Isključite kosilicu i izvadite akumulator.
  - ▶ Provjerite kosilicu.
  - ▶ Provjerite jesu li sve matice, svornjaci i vijci dobro zategnuti.
  - ▶ Ako su potrebni popravci: obratite se ovlaštenom trgovcu tvrtke STIHL.

Za optimalnu izvedbu pridržavajte se preporučenih temperaturnih raspona,  21.5.

## 13.4 Načini košnje

### 13.4.1 Odabir načina košnje

Moguće je odabrati tri načina košnje. Odabir se vrši putem upravljačke jedinice.

- ECO način
- Standardni način
- Način AUTO BOOST

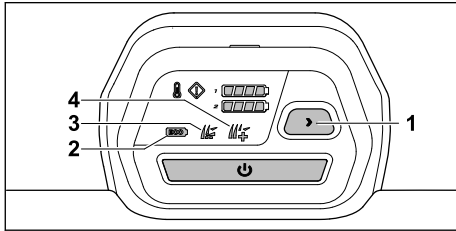

- ▶ Aktivirajte kosilicu.
  - ▶ Odaberite željeni način košnje pritiskom tipke (1).
- Prikazuje se trenutni način (2, 3, 4).

#### ECO način

Ako je uključen ECO način, kosilica prepoznaje trenutne radne uvjete i automatski postavlja odgovarajući broj okretaja noža.

Time se može produljiti vrijeme rada akumulatora.

#### Standardni način

Ako je uključen standardni način, kosilica kosi nožem koji se okreće konstantnim brojem okretaja.

#### Način AUTO BOOST

Ako je uključen način AUTO-BOOST, kosilica kratko vrijeme ima na raspolaganju veću snagu, primjerice za košnju više i gušće trave.

Način AUTO-BOOST utječe na vrijeme rada akumulatora. Ako postoji opasnost od pregrijavanja, kosilica se automatski prebacuje na standardni način.

## 13.5 Otvaranje i zatvaranje poklopca za malčiranje

### 13.5.1 Otvaranje poklopca za malčiranje

- ▶ Isključite kosilicu.
- ▶ Postavite kosilicu na ravnu površinu.

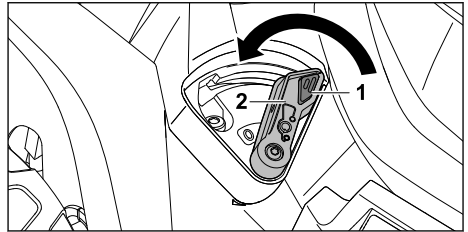

- ▶ Pritisnite blokadu (1) i držite je pritisnutom.
- ▶ Postavite polugu (2) u položaj 0. Poklopac za malčiranje je otvoren.
- ▶ Otpustite blokadu (1).

### 13.5.2 Zatvaranje poklopca za malčiranje

- ▶ Isključite kosilicu.
- ▶ Postavite kosilicu na ravnu površinu.

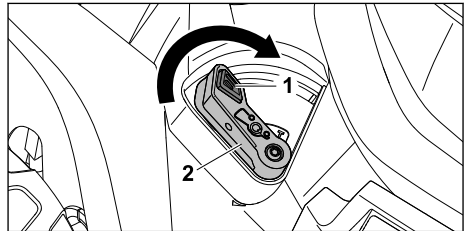

- ▶ Pritisnite blokadu (1) i držite je pritisnutom.
- ▶ Postavite polugu (2) u položaj I. Poklopac za malčiranje je zatvoren.
- ▶ Otpustite blokadu (1).

## 13.6 Pražnjenje košare za travu

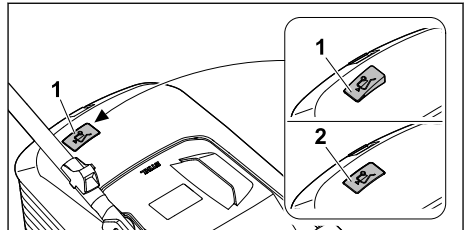

Zračna struja koju proizvodi nož podiže pokazivač razine napunjenosti (1). Kad je košara za travu puna, zračna se struja prekida. Ako je zračna struja preniska, pokazivač razine napunjenosti (2) vraća se u stanje mirovanja. To je znak da treba isprazniti košaru za travu.

Neograničena funkcija pokazivača razine napunjenosti postoji samo pri optimalnoj zračnoj struji. Vanjski utjecaji, kao što su mokra, gusta ili visoka trava, niske razine reza, onečišćenje ili slično, mogu utjecati na zračnu struju i rad pokazivača razine napunjenosti.

- ▶ Ako se pokazivač razine napunjenosti vrati u stanje mirovanja: Ispraznite košaru za travu.
- ▶ Isključite kosilicu.
- ▶ Skinite košaru za travu.

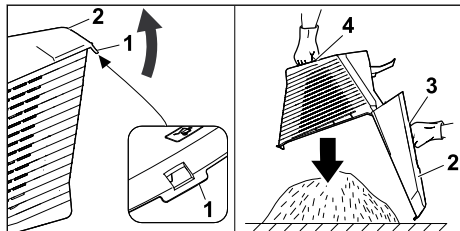

- ▶ Preklopite zaporni jezičac (1).
- ▶ Otklopite gornji dio košare za travu (2) na ručici (3) i držite ga.
- ▶ Drugom rukom čvrsto držite donju dršku (4).
- ▶ Ispraznite košaru za travu.
- ▶ Sklopite košaru za travu.
- ▶ Objesite košaru za travu.

## 14 Nakon rada

### 14.1 Nakon rada

- ▶ Isključite kosilicu i izvadite akumulator.
- ▶ Ako je kosilica mokra: pričekajte da se kosilica osuši.
- ▶ Ako je akumulator mokar ili vlažan: Pričekajte da se akumulator osuši, 21.5.
- ▶ Očistite kosilicu.
- ▶ Očistite akumulator.

## 15 Transport

### 15.1 Transport kosilice

- ▶ Ako se kosilica premješta na i s područja koje se kosi:
  - ▶ Isključite kosilicu.
    - ▶ Nož se ne smije okretati.
  - ▶ Izvadite akumulator.
- ▶ Ako kosilicu treba nagnuti za transport preko površina koje nisu trava:
  - ▶ Isključite kosilicu.
    - ▶ Nož se ne smije okretati.
  - ▶ Izvadite akumulator.

#### Guranje kosilice

- ▶ Polako i kontrolirano gurajte kosilicu prema naprijed.

#### Nošenje kosilice

- ▶ Isključite kosilicu.
- ▶ Izvadite akumulator.
- ▶ Nosite zaštitne rukavice.
- ▶ Otkvačite košaru za travu.
- ▶ Otkvačite produženje.

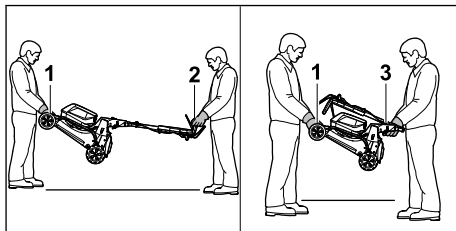

- ▶ Ako se kosilica nosi s otklopljenim upravljačem:
  - ▶ Jedna osoba treba objema rukama pridržavati kosilicu za transportnu dršku (1), a druga osoba objema rukama za upravljač (2).
  - ▶ Kosilicu trebaju podići i nositi dvije osobe.
- ▶ Ako se kosilica nosi sa sklopljenim upravljačem:
  - ▶ Sklapanje upravljača, 9.2.
  - ▶ Jedna osoba treba objema rukama pridržavati kosilicu za transportnu dršku (1), a druga osoba objema rukama za ručicu (3).
  - ▶ Kosilicu trebaju podići i nositi dvije osobe.

#### Transport kosilice u vozilu

- ▶ Osigurajte kosilicu u stajaćem položaju tako da se ne može prevrnuti niti pomicati.

### 15.2 Transport akumulatora

- ▶ Isključite kosilicu i izvadite akumulator.
- ▶ Osigurajte da je akumulator u sigurnosno ispravnom stanju.
- ▶ Akumulator zapakirajte tako da se ne može pomicati u ambalaži.
- ▶ Osigurajte ambalažu tako da se ona ne može pomicati.

Akumulator podliježe zahtjevima za transport opasne robe. Akumulator je klasificiran kao UN 3480 (litij-ionske baterije) i ispitan je u skladu s priručnikom za ispitivanje i kriterije UN-a, dio III, potpoglavlje 38.3.

Propise o transportu potražite na web-stranici [www.stihl.com/safety-data-sheets](http://www.stihl.com/safety-data-sheets).

## 16 Pohranjivanje/skladištenje

### 16.1 Skladištenje kosilice

- ▶ Isključite kosilicu i izvadite akumulator.

- ▶ Pričekajte da se kosilica ohladi.
- ▶ Ispraznite košaru za travu.
- ▶ Skladištite kosilicu uz ispunjenje sljedećih uvjeta:
  - Kosilica je izvan doмета djece.
  - Kosilica je čista i suha.
  - Kosilica se ne može prevrnuti.
  - Kosilica se ne može otkotrljati.

## 16.2 Položaj za skladištenje

Kosilica se može sklopiti za uštedu prostora pri skladištenju.

- ▶ Postavite kosilicu na ravnu površinu.
- ▶ Otkvačite košaru za travu.
- ▶ Visinu reza dovedite u najviši položaj.  13.2

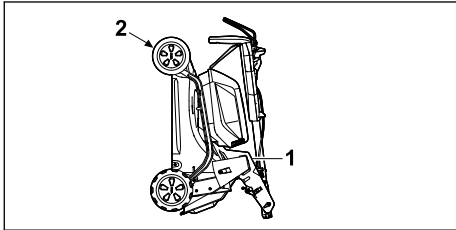

- ▶ Sklopite upravljač.  9.2
- ▶ Čvrsto držite kosilicu jednom rukom za dršku (1), a drugom čvrsto držite transportnu dršku (2) i nagnite unatrag.

## 16.3 Skladištenje akumulatora

STIHL preporučuje skladištenje akumulatora u stanju punjenja između 40 % i 60 % (2 LED diode svijetle zeleno).



- ▶ Skladištite akumulator uz ispunjenje sljedećih uvjeta:
  - Akumulator je izvan dohvata djece.
  - Akumulator je čist i suh.
  - Akumulator se nalazi u zatvorenoj prostoriji.
  - Akumulator je odvojen od kosilice.
  - Ako se akumulator skladišti u punjaču: izvučite mrežni utikač i skladištite akumulator u stanju punjenja između 40 % i 60 % (2 LED diode svijetle zeleno).
  - Akumulator se ne skladišti izvan navedenih temperaturnih ograničenja,  21.4.

### UPUTA

- Ako se akumulator ne skladišti kao što je opisano u ovim Uputama za uporabu, može se duboko isprazniti i nepopravljivo oštetiti.
  - ▶ Napunite prazan akumulator prije skladištenja. STIHL preporučuje skladištenje akumulatora u stanju punjenja između 40 % i 60 % (2 LED diode svijetle zeleno).
  - ▶ Skladištite akumulator odvojeno od kosilice.

## 17 Čistiti

### 17.1 Uspravljanje kosilice

- ▶ Isključite kosilicu i izvadite akumulator.
- ▶ Postavite kosilicu na ravnu površinu.
- ▶ Otkvačite košaru za travu.
- ▶ Visinu reza dovedite u najviši položaj.  13.2
- ▶ Postavite upravljač u najniži položaj,  9.3.

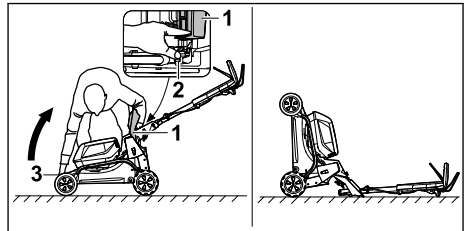

- ▶ Postavite s desne strane pored uređaja.
  - ▶ Otvorite i držite zaklopku za izbacivanje (1).
  - ▶ Lijevom rukom pritisnite polugu (2) prema dolje i držite.
  - ▶ Desnom rukom čvrsto držite kosilicu za transportnu ručku (3) i nagnite je unatrag.
- Kosilica je stabilna i može se očistiti.

### 17.2 Čišćenje kosilice

- ▶ Isključite kosilicu i izvadite akumulator.
- ▶ Očistite kosilicu vlažnom krpom.
- ▶ Kanal za izbacivanje očistite mekanom četkom ili vlažnom krpom.
- ▶ Odstranite strana tijela iz otvora za akumulator i očistite otvor za akumulator vlažnom krpom.
- ▶ Očistite električne kontakte u otvoru za akumulator četkicom ili mekanom četkom.
- ▶ Očistite ventilacijske otvore četkicom.
- ▶ Uspravite kosilicu.
- ▶ Očistite područje oko noža i nož drvenim štapićem, mekanom četkom ili vlažnom krpom.

**UPUTA**

- Čišćenje visokotlačnim čistačem ili mlazom vode može oštetiti uređaj.
  - ▶ Nemojte čistiti uređaj visokotlačnim čistačem ili mlazom vode.

**17.3 Čistiti akumulator**

- ▶ Akumulator čistiti s vlažnom krpom.

**18 Održavati****18.1 Montaža i demontaža noža****18.1.1 Demontaža noža**

- ▶ Isključite kosilicu i izvadite akumulator.
- ▶ Uspravite kosilicu.

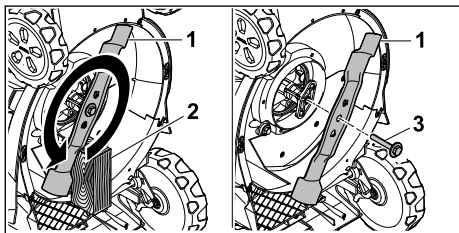

- ▶ Blokirajte nož (1) komadom drva (2).
- ▶ Odvijte vijak s podloškom (3) u smjeru strelice i uklonite ga.
- ▶ Skinite nož (1).
- ▶ Odbacite vijak s podloškom (3).  
Koristite novi vijak s podloškom za pričvršćivanje noža (1).

**18.1.2 Montaža noža**

- ▶ Isključite kosilicu i izvadite akumulator.
- ▶ Uspravite kosilicu.

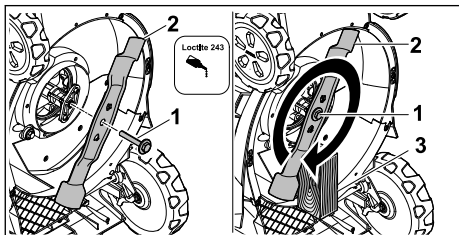

- ▶ Nanesite sredstvo za osiguranje vijaka Loctite 243 na navoj vijka s podloškom (1).
- ▶ Postavite nož (2) tako da izbočenja na kontaktnoj površini zahvaćaju u utore.
- ▶ Uvrnite vijak s podloškom (1).
- ▶ Blokirajte nož (2) komadom drva (3).
- ▶ Vijak s podloškom (1) zategnite s momentom pritezanja od 60 Nm

**18.2 Oštrenje i uravnotežavanje noža**

Za pravilno oštrenje i uravnotežavanje noža potrebno je puno vježbe.

STIHL preporučuje da ovlašteni trgovac tvrtke STIHL naoštiri i uravnoteži nož.

Aktualne adrese specijaliziranih trgovaca možete pronaći u odgovarajućem nacionalnom predstavništvu tvrtke STIHL [www.stihl.com](http://www.stihl.com).

**UPOZORENJE**

- Rubovi oštrice noža su oštri. Korisnik se može posjeci.
  - ▶ Nosite zaštitne rukavice.
- ▶ Isključite kosilicu i izvadite akumulator.
- ▶ Uspravite kosilicu.
- ▶ Demontirajte noževe.
- ▶ Naoštrite noževe. Pritom obratite pažnju na kut oštrenja i hladite nož, 21.2. Nož ne smije poplaviti tijekom oštrenja.
- ▶ Montirajte noževe.
- ▶ U slučaju nejasnoća: obratite se ovlaštenom trgovcu tvrtke STIHL.

**19 Popravljanje****19.1 Popravljanje kosilice**

Korisnik ne može sam popraviti kosilicu ni nož.

- ▶ Ako su kosilica ili nož oštećeni: ne upotrebljavajte kosilicu ili nož i obratite se ovlaštenom trgovcu tvrtke STIHL.
- ▶ Ako su pločice s napomenama nečitljive ili oštećene: ovlašteni trgovac tvrtke STIHL treba zamijeniti pločice s napomenama.



## 20 Odkloniti smetnje/kvarove

### 20.1 Uklanjanje smetnji kosilice ili akumulatora

Smetnja	Svjetleće diode na upravljačkoj jedinici	Svjetleće diode na akumulatoru	Uzrok	Rješenje
Kosilica ne postiže uobičajenu snagu.	Prikaz pregrijavanja svijetli žuto.		Temperature elektronike ili motora su previsoke.	<ul style="list-style-type: none"> <li>▶ Pričekajte da se kosilica ohladi.</li> <li>▶ Nemojte prečesto uključivati kosilicu u kratkom razdoblju.</li> <li>▶ Ako se radi uz uključen vozni pogon: isključite vozni pogon.</li> <li>▶ Ako se radi uz isključen vozni pogon: sporije hodajte prema naprijed.</li> <li>▶ Namjestite veću visinu reza.</li> <li>▶ Kosite nižu travu.</li> </ul>
	Prikaz pregrijavanja svijetli crveno.		Kosilica je pretopla.	<ul style="list-style-type: none"> <li>▶ Kosilica se automatski isključuje.</li> <li>▶ Pričekajte da se kosilica ohladi.</li> </ul>
Kosilica gubi snagu u načinu AUTO-BOOST.	Prikaz načina AUTO BOOST treperi zeleno.		Akumulatori su prevrući.	<ul style="list-style-type: none"> <li>▶ Kosilica se automatski prebacuje na standardni način.</li> </ul>
Kosilica se ne pokreće kad je uključena.	1 svjetleća dioda na prikazu stanja punjenja treperi zeleno.	1 svjetleća dioda treperi zeleno.	Stanje punjenja akumulatora je prenisko.	Napunite akumulator.
	1 svjetleća dioda na prikazu stanja punjenja svijetli crveno.	1 svjetleća dioda svijetli crveno.	Akumulator je pretopao ili prehladan.	<ul style="list-style-type: none"> <li>▶ Izvadite akumulator.</li> <li>▶ Pričekajte da se akumulator ohladi odnosno zagrije.</li> </ul>
	Prikaz smetnje treperi crveno.	3 svjetleće diode trepere crveno.	U kosilici postoji smetnja.	<ul style="list-style-type: none"> <li>▶ Izvadite akumulator.</li> <li>▶ Očistite električne kontakte u otvoru za akumulator 1 i otvoru za akumulator 2.</li> <li>▶ Umetnite akumulator.</li> <li>▶ Uključite kosilicu.</li> <li>▶ Ako 3 svjetleće diode još uvijek trepere crveno: ne upotrebljavajte kosilicu i obratite se ovlaštenom trgovcu tvrtke STIHL.</li> </ul>
	Prikaz pregrijavanja svijetli crveno.	3 svjetleće diode svijetle crveno.	Kosilica je pretopla.	<ul style="list-style-type: none"> <li>▶ Izvadite akumulator.</li> <li>▶ Pričekajte da se kosilica ohladi.</li> </ul>
	3 svjetleće diode na prikazu stanja punjenja svijetle crveno.	4 svjetleće diode trepere crveno.	U akumulatoru postoji smetnja.	<ul style="list-style-type: none"> <li>▶ Izvadite pa ponovno umetnite akumulator.</li> <li>▶ Uključite kosilicu.</li> <li>▶ Ako 4 svjetleće diode još uvijek trepere crveno: ne upotrebljavajte akumulator i obratite se ovlaštenom trgovcu tvrtke STIHL.</li> </ul>
			Električna veza između kosilice i akumulatora je prekinuta.	<ul style="list-style-type: none"> <li>▶ Izvadite akumulator.</li> <li>▶ Očistite električne kontakte u otvoru za akumulator 1 i otvoru za akumulator 2.</li> <li>▶ Umetnite akumulator.</li> </ul>

Smetnja	Svjetleće diode na upravljačkoj jedinici	Svjetleće diode na akumulatoru	Uzrok	Rješenje
	Sve svjetleće diode na upravljačkoj jedinici trepere.		Komunikacija s upravljačkom jedinicom je prekinuta.	<ul style="list-style-type: none"> <li>▶ Izvadite akumulator.</li> <li>▶ ne upotrebljavajte kosilicu i obratite se ovlaštenom trgovcu tvrtke STIHL.</li> </ul>
			Kosilica ili akumulator su vlažni.	<ul style="list-style-type: none"> <li>▶ Izvadite akumulator.</li> <li>▶ Očistite kosilicu.</li> <li>▶ Pričekajte da se kosilica ili akumulator osuši, ☞ 21.5.</li> </ul>
			Otpor na noževima je prevelik.	<ul style="list-style-type: none"> <li>▶ Ako se radi uz uključen vozni pogon: isključite vozni pogon.</li> <li>▶ Ako se radi uz isključen vozni pogon: sporije hodajte prema naprijed.</li> <li>▶ Namjestite veću visinu reza.</li> <li>▶ Uključite kosilicu u nižoj travi.</li> </ul>
			Područje oko noža je začepljeno.	Očistite kosilicu.
Vozni pogon ne funkcionira.			Vozni pogon je isključen.	Namjestite brzinu vožnje.
			U voznom pogonu postoji smetnja.	<ul style="list-style-type: none"> <li>▶ Izvadite pa ponovno umetnite akumulator.</li> <li>▶ Uključite vozni pogon.</li> <li>▶ Ako vozni pogon i dalje ne funkcionira: obratite se ovlaštenom trgovcu tvrtke STIHL.</li> </ul>
Kosilica se isključuje tijekom rada.	Prikaz smetnje treperi crveno.	3 svjetleće diode svijetle crveno.	Kosilica je pretopla.	<ul style="list-style-type: none"> <li>▶ Izvadite akumulator.</li> <li>▶ Pričekajte da se kosilica ohladi.</li> <li>▶ Očistite kosilicu.</li> </ul>
			Nož je blokiran.	<ul style="list-style-type: none"> <li>▶ Izvadite akumulator.</li> <li>▶ Očistite kosilicu.</li> </ul>
			Postoji električna smetnja.	<ul style="list-style-type: none"> <li>▶ Izvadite pa ponovno umetnite akumulator.</li> <li>▶ Uključite kosilicu.</li> </ul>
	Prikaz smetnje treperi crveno.		Vozni pogon i nož isključuju se u slučaju preopterećenja pri radu na strmim padinama.	<ul style="list-style-type: none"> <li>▶ Nemojte kositi na strmim kosinama.</li> <li>▶ Otpustite dršku za pokretanje voznog pogona.</li> <li>▶ Postavite kosilicu na ravnu površinu.</li> <li>▶ Uključite nož.</li> <li>▶ Uključite vozni pogon.</li> </ul>
Kosilica jako vibrira tijekom rada.			Vijak na nožu je otpušten.	Čvrsto stegnite vijak.
			Nož nije pravilno uravnotežen.	Naoštrite i uravnotežite nož.
Pogonsko vrijeme kosilice je prekratko.			Akumulator nije potpuno napunjen.	Napunite akumulator.
			Radni vijek akumulatora je prekoračen.	Zamijenite akumulator.



Smetnja	Svjetleće diode na upravljačkoj jedinici	Svjetleće diode na akumulatoru	Uzrok	Rješenje
			Područje oko noža je začepljeno.	Očistite kosilicu.
			Nož je tup ili istrošen.	Naoštrite i uravnotežite nož.
			Otpor na nožu je prevelik.	<ul style="list-style-type: none"> <li>▶ Ako se radi uz uključen vozni pogon: isključite vozni pogon.</li> <li>▶ Ako se radi uz isključen vozni pogon: sporije hodajte prema naprijed.</li> <li>▶ Namjestite veću visinu reza.</li> <li>▶ Kosite nižu travu.</li> </ul>
Akumulator se zaglavljuje tijekom umetanja u otvor za akumulator.			Vodilice ili električni kontakti u otvoru za akumulator su zaprljani.	Očistite kosilicu.
Postupak punjenja ne pokreće se nakon umetanja akumulatora u punjač.		1 svjetleća dioda svijetli crveno.	Akumulator je pretopao ili prehladan.	<ul style="list-style-type: none"> <li>▶ Izvadite akumulator.</li> <li>▶ Pričekajte da se akumulator ohladi odnosno zagrije.</li> </ul>
Trava je nejednako pokošena ili je travnjak žut.			Nož je tup ili istrošen.	▶ Naoštrite i uravnotežite nož.
			Otpor na nožu je prevelik.	<ul style="list-style-type: none"> <li>▶ Ako se radi uz uključen vozni pogon: isključite vozni pogon.</li> <li>▶ Ako se radi uz isključen vozni pogon: sporije hodajte prema naprijed.</li> <li>▶ Namjestite veću visinu reza.</li> <li>▶ Kosite nižu travu.</li> </ul>
Akumulator s  ne može se pronaći pomoću aplikacije STIHL connected.			Radijsko sučelje Bluetooth® na akumulatoru ili na mobilnom krajnjem uređaju je deaktivirano.	▶ Aktivirajte radijsko sučelje Bluetooth® na akumulatoru i na mobilnom krajnjem uređaju.
			Udaljenost između akumulatora i mobilnog krajnjeg uređaja je prevelika.	<ul style="list-style-type: none"> <li>▶ Smanjite udaljenost,  21.1.</li> <li>▶ Ako se akumulator i dalje ne može pronaći pomoću aplikacije STIHL connected: obratite se ovlaštenom trgovcu tvrtke STIHL.</li> </ul>

## 20.2 Podrška za proizvod i pomoć pri uporabi

Podršku za proizvod i pomoć pri uporabi možete dobiti od stručnog trgovca tvrtke STIHL .

Informacije o kontaktu i dodatne informacije nalaze se na stranici <https://support.stihl.com> ili [www.stihl.com](http://www.stihl.com).

## 21 Tehnički podaci

### 21.1 Kosilica za travu STIHL

#### RMA 443.3 PV, RMA 448.3 PV, RMA 453.3 PV

- Dopušteni akumulator: STIHL AP
- Težina s košarom za travu i bez akumulatora:
  - RMA 443.3 PV: 27 kg
  - RMA 448.3 PV: 28 kg
  - RMA 453.3 PV: 29 kg
- Težina (m) s košarom za travu i akumulatorima STIHL AP 300 S:
  - RMA 443.3 PV: 31 kg
  - RMA 448.3 PV: 32 kg
  - RMA 453.3 PV: 33 kg
- Maksimalni volumen košare za travu:
  - RMA 443.3 PV, RMA 448.3 PV: 52 l
  - RMA 453.3 PV: 55 l
- Širina reza:
  - RMA 443.3 PV: 41 cm
  - RMA 448.3 PV: 46 cm
  - RMA 453.3 PV: 51 cm
- Broj okretaja (n):
  - RMA 443.3 PV, RMA 448.3 PV: 3000/min
  - RMA 453.3 PV: 2700/min
- Broj okretaja u ECO načinu:
  - RMA 443.3 PV, RMA 448.3 PV: 2700/min
  - RMA 453.3 PV: 2400/min
- Vrsta električne zaštite: IPX4
- Minimalna brzina vožnje: 2,0 km/h
- Maksimalna brzina vožnje (ovisno o upotrebi i vrsti akumulatora):
  - s AP 100: 2,5 km/h
  - s AP 200: 3,5 km/h
  - s AP 200 S, AP 300, AP 300 S, AP 500 S: 4,5 km/h

Vrijeme rada potražite na web-stranici  
[www.stihl.com/battery-life](http://www.stihl.com/battery-life).

### 21.2 Nož

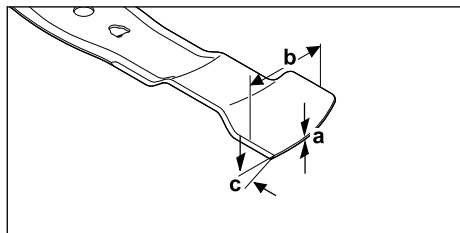

- Minimalna debljina a: 1,6 mm
- Minimalna širina b: 55 mm
- Kut oštrenja c: 30°

### 21.3 Akumulator STIHL AP

- Akumulatorska tehnologija: litij-ionska
- Napon: 36 V
- Kapacitet u Ah: vidi pločicu s oznakom snage
- Obustava energije u Wh: vidi pločicu s oznakom snage
- Težina u kg: vidi pločicu s oznakom snage
- Radijsko sučelje Bluetooth® (samo za akumulator s ):
  - Podatkovna veza: Bluetooth® 5.1. Mobilni krajnji uređaj mora biti kompatibilan s inačicom Bluetooth® Low Energy 5.0 i podržavati Generic Access Profile (GAP).
  - Frekvencijski pojas: ISM pojas 2,4 GHz
  - Maksimalna zračena snaga odašiljanja: 1 mW
  - Doseg signala: oko 10 m. Jačina signala ovisi o uvjetima okoline i mobilnom krajnjem uređaju. Doseg može značajno ovisiti o vanjskim uvjetima, uključujući i korišteni prijamni uređaj. U zatvorenim prostorijama i kroz metalne prepreke (npr. zidove, regale, torbe) doseg može biti značajno manji.
  - Zahtjevi u pogledu operativnog sustava mobilnog krajnjeg uređaja: Android ili iOS (u aktualnoj inačici ili novijoj)

### 21.4 Temperaturna ograničenja



#### UPOZORENJE

- Akumulator nije zaštićen od svih utjecaja okoline. Ako je akumulator izložen određenim utjecajima okoline, može se zapaliti ili eksplodirati. Može doći do teških ozljeda osoba i materijalne štete.
  - ▶ Akumulator nemojte puniti ni koristiti ispod -20 °C ili iznad +50 °C.
  - ▶ Akumulator nemojte skladištiti ispod -20 °C ili iznad +70 °C.
  - ▶ Nemojte koristiti kosilicu ispod 0 °C ili iznad +50 °C.
  - ▶ Nemojte skladištiti kosilice ispod -20°C ili iznad +70°C.

### 21.5 Preporučeni temperaturni rasponi

Za optimalnu učinkovitost kosilice i akumulatora pridržavajte se sljedećih temperaturnih raspona:

- Kosilica:
  - Upotreba: 0°C do +40°C
  - Skladištenje: od -20 °C do +50 °C
- Akumulator:
  - Punjenje: od +5 °C do +40 °C
  - Uporaba: -10 °C do +40 °C

- Skladištenje: od -20 °C do +50 °C

Ako se akumulator puni, upotrebljava ili skladišti izvan preporučenih temperaturnih raspona, učinkovitost može biti smanjena.

Ako je akumulator moker ili vlažan, ostavite ga da se suši najmanje 48 sati na temperaturama iznad +15 °C i ispod +50 °C te ispod 70 % vlažnosti. Viša vlažnost zraka može produljiti vrijeme sušenja.

## 21.6 Vrijednosti emisija zvuka i vibracija

### RMA 443.3 PV

K-vrijednost za razinu zvučnog tlaka iznosi 2 dB(A). K-vrijednost za razinu zvučne snage iznosi 2,2 dB(A). K-vrijednost za vibracije iznosi 0,70 m/s<sup>2</sup>.

- Razina zvučnog tlaka  $L_{pA}$  izmjerena prema normi EN IEC 62841-4-3: 75 dB(A)
- Zajamčena razina zvučne snage  $L_{WAAd}$  izmjerena prema 2000/14/EC / S.I. 2001/1701: 90 dB(A)
- Vrijednost vibracija  $a_{hv}$  upravljača izmjerena prema normi EN IEC 62841-4-3: 1,40 m/s<sup>2</sup>

### RMA 448.3 PV

K-vrijednost za razinu zvučnog tlaka iznosi 2 dB(A). K-vrijednost za razinu zvučne snage iznosi 2,0 dB(A). K-vrijednost za vibracije iznosi 0,90 m/s<sup>2</sup>.

- Razina zvučnog tlaka  $L_{pA}$  izmjerena prema normi EN IEC 62841-4-3: 79 dB(A)
- Zajamčena razina zvučne snage  $L_{WAAd}$  izmjerena prema 2000/14/EC / S.I. 2001/1701: 94 dB(A)
- Vrijednost vibracija  $a_{hv}$  upravljača izmjerena prema normi EN IEC 62841-4-3: 1,80 m/s<sup>2</sup>

### RMA 453.3 PV

K-vrijednost za razinu zvučnog tlaka iznosi 2 dB(A). K-vrijednost za razinu zvučne snage iznosi 2,0 dB(A). K-vrijednost za vibracije iznosi 0,90 m/s<sup>2</sup>.

- Razina zvučnog tlaka  $L_{pA}$  izmjerena prema normi EN IEC 62841-4-3: 79 dB(A)
- Zajamčena razina zvučne snage  $L_{WAAd}$  izmjerena prema 2000/14/EC / S.I. 2001/1701: 94 dB(A)
- Vrijednost vibracija  $a_{hv}$  upravljača izmjerena prema normi EN IEC 62841-4-3: 1,80 m/s<sup>2</sup>

Navedene vrijednosti vibracija izmjerene su prema standardiziranom postupku ispitivanja i

moгу poslužiti za usporedbu električnih uređaja. Stvarne vrijednosti vibracija mogu odstupati od navedenih, ovisno o primjeni. Navedene vrijednosti vibracija mogu poslužiti za prvobitnu procjenu izlaganja vibracijama. Potrebno je procijeniti stvarno izlaganje vibracijama. Pritom je moguće uzeti u obzir i razdoblja u kojima je električni uređaj isključen te ona u kojima je uređaj uključen, ali radi bez opterećenja.

Informacije o usklađenosti s Direktivom o vibracijama za poslodavce 2002/44/EC i S.I. 2005/1093 potražite na web-stranici [www.stihl.com/vib](http://www.stihl.com/vib).

## 21.7 REACH

REACH označava EG-odredbu/propis za registriranje, procjenjivanje i dozvolu/dopuštenje primjene kemikalija.

Informacije za ispunjenje REACH odredbe su pod [www.stihl.com/reach](http://www.stihl.com/reach) navedene.

## 22 Pričuvni dijelovi i pribor

### 22.1 Zamjenski dijelovi i pribor

**STIHL** Ovi simboli označavaju originalne zamjenske dijelove društva STIHL i originalni pribor društva STIHL.

STIHL preporučuje uporabu originalnih zamjenskih dijelova društva STIHL i originalnog pribora društva STIHL.

Društvo STIHL unatoč stalnom promatranju tržišta ne može procijeniti zamjenske dijelove i pribor drugih proizvođača u pogledu pouzdanosti, sigurnosti i prikladnosti i STIHL se ne može zauzeti za njihovu primjenu.

Originalni zamjenski dijelovi društva STIHL i originalni pribor društva STIHL dostupni su kod stručnog trgovca društva STIHL.

### 22.2 Važni rezervni dijelovi

- Nož:
  - RMA 443.3 PV : WA40 702 0105
  - RMA 448.3 PV : WA41 702 0105
  - RMA 453.3 PV : WA42 702 0100
- Vijak noža s podloškom: 0000 951 3505

## 23 Zbrinjavanje

### 23.1 Zbrinjavanje kosilice

Informacije o zbrinjavanju na otpad možete dobiti od lokalne uprave ili od ovlaštenog trgovca tvrtke STIHL.

Nepravilno zbrinjavanje na otpad može štetiti zdravlju i zagađivati okoliš.

- ▶ Dopremite STIHL proizvode, uključujući ambalažu, na odgovarajuće sabirno mjesto za recikliranje u skladu s lokalnim propisima.
- ▶ Nemojte ih zbrinjavati u kućni otpad.

## 24 EU-izjava o sukladnosti

### 24.1 Kosilica STIHL RMA 443.3 PV, RMA 448.3 PV, RMA 453.3 PV

STIHL Tirol GmbH  
Hans Peter Stihl-Straiße 5  
6336 Langkampfen

Austrija

izjavljuje uz samostalnu odgovornost da

- izvedba: akumulatorska kosilica
- tvornička marka: STIHL
- vrsta: RMA 443.3 PV, RMA 448.3 PV, RMA 453.3 PV
- širina reza:
  - RMA 443.3 PV: 41 cm
  - RMA 448.3 PV: 46 cm
  - RMA 453.3 PV: 51 cm
- serijska oznaka:
  - RMA 443.3 PV: WA40
  - RMA 448.3 PV: WA41
  - RMA 453.3 PV: WA42

odgovara relevantnim odredbama Direktiva 2000/14/EC, 2006/42/EC, 2014/30/EU i 2011/65/EU te da je razvijena i proizvedena u skladu s verzijama sljedećih normi koje su na snazi na dan proizvodnje: EN 62841-1, EN IEC 62841-4-3, EN 55014-1 i EN 55014-2.

Prijavljeno tijelo:  
TÜV Rheinland LGA Products GmbH  
Tillystraße 2  
90431 Nürnberg, DE

Izmjerena i zajamčena razina zvučne snage utvrđena je u skladu s Direktivom 2000/14/EC, prilog VIII.

- Izmjerena razina zvučne snage:
  - RMA 443.3 PV: 88,2 dB(A)
  - RMA 448.3 PV: 92,4 dB(A)
  - RMA 453.3 PV: 92,4 dB(A)
- Jamčena razina zvučne snage:
  - RMA 443.3 PV: 90 dB(A)
  - RMA 448.3 PV: 94 dB(A)
  - RMA 453.3 PV: 94 dB(A)

Tehnička dokumentacija pohranjena je u tvrtki STIHL Tirol GmbH.

Godina proizvodnje i broj stroja navedeni su na kosilici.

Langkampfen, 27.11.2023

STIHL Tirol GmbH



zastupa

Matthias Fleischer, Voditelj razvoja proizvoda



zastupa

Sven Zimmermann, Glavni voditelj odjela za osiguranje kvalitete

## 25 UKCA izjava o sukladnosti

### 25.1 Kosilica STIHL RMA 443.3 PV, RMA 448.3 PV, RMA 453.3 PV

STIHL Tirol GmbH  
Hans Peter Stihl-Straiße 5  
6336 Langkampfen

Austrija

izjavljuje uz samostalnu odgovornost da

- izvedba: akumulatorska kosilica
- tvornička marka: STIHL
- vrsta: RMA 443.3 PV, RMA 448.3 PV, RMA 453.3 PV
- širina reza:
  - RMA 443.3 PV: 41 cm
  - RMA 448.3 PV: 46 cm
  - RMA 453.3 PV: 51 cm
- serijska oznaka:
  - RMA 443.3 PV: WA40
  - RMA 448.3 PV: WA41
  - RMA 453.3 PV: WA42

odgovara relevantnim propisima UK-a Noise Emission in the Environment by Equipment for use Outdoors Regulations 2001, Supply of Machinery (Safety) Regulations 2008, Electromagnetic Compatibility Regulations 2016 i The Restriction of the Use of Certain Hazardous Substances in Electrical and Electronic Equipment Regulations 2012 te je razvijena i proizvedena u skladu s verzijama sljedećih normi koje su na snazi na dan proizvodnje: EN 62841-1, EN IEC 62841-4-3, EN 55014-1 i EN 55014-2.

Prijavljeno tijelo:  
TUV Rheinland UK LTD  
1011 Stratford Road  
Solihull, B90 4BN

Izmjerena i zajamčena razina zvučne snage utvrđena je u skladu s propisom UK-a Noise Emis-

sion in the Environment by Equipment for use Outdoors Regulations 2001, Schedule 11.

- Izmjerena razina zvučne snage:
  - RMA 443.3 PV: 88,2 dB(A)
  - RMA 448.3 PV: 92,4 dB(A)
  - RMA 453.3 PV: 92,4 dB(A)
- Jamčena razina zvučne snage:
  - RMA 443.3 PV: 90 dB(A)
  - RMA 448.3 PV: 94 dB(A)
  - RMA 453.3 PV: 94 dB(A)

Tehnička dokumentacija pohranjena je u tvrtki STIHL Tirol GmbH.

Godina proizvodnje i broj stroja navedeni su na kosilici.

Langkampfen, 27.11.2023

STIHL Tirol GmbH

zastupa 

Matthias Fleischer, Voditelj razvoja proizvoda

zastupa 

Sven Zimmermann, Glavni voditelj odjela za osiguranje kvalitete

## 26 Adrese

### STIHL – Glavna uprava

ANDREAS STIHL AG & Co. KG  
Postfach 1771  
D-71307 Waiblingen

### STIHL – Uvoznici

#### BOSNA I HERCEGOVINA

UNIKOMERC d. o. o.  
Bišće polje bb  
88000 Mostar  
Telefon: +387 36 352560  
Telefaks: +387 36 350536

#### HRVATSKA

UNIKOMERC – UVOZ d.o.o..  
Sjedište:  
Amruševa 10, 10000 Zagreb  
Prodaja:  
Ulica Kneza Ljudevita Posavskog 56,  
10410 Velika Gorica  
Telefon: +385 1 6370010  
Telefaks: +385 1 6221569

## 27 Opće sigurnosne napomene i upute specifične za proizvod

### 27.1 Uvod

Ovo poglavlje sadrži opće sigurnosne napomene i upute specifične za proizvod propisane i unaprijed formulirane u normi proizvoda.

Uz izuzetak točke c), sigurnosne napomene iz odjeljka Električna sigurnost za izbjegavanje strujnog udara ne vrijede za akumulatorske proizvode tvrtke STIHL.



### UPOZORENJE

- **Pročitajte sve sigurnosne napomene, upute, tehničke podatke i pregledajte sve slike u vezi s ovom kosilicom.** Nepridržavanje sljedećih uputa može dovesti do strujnog udara, požara i/ili teških ozljeda. **Čuvajte sve sigurnosne napomene i upute za buduće potrebe.**

### 27.2 Sigurnost na radnom mjestu

- a) **Održavajte svoj radni prostor čistim i dobro osvijetljenim.** Nered ili neosvijetljena radna područja mogu dovesti do nesreća.
- b) **Ne radite s kosilicom u potencijalno eksplozivnim atmosferama u kojima se nalaze zapaljive tekućine, plinovi ili prašina.** Kosilice proizvode iskre koje mogu zapaliti prašinu ili pare.
- c) **Držite djecu i druge ljude podalje dok upotrebljavate kosilicu.** Ako vam nešto skrene pažnju, možete izgubiti kontrolu nad kosilicom.

### 27.3 Električna sigurnost

- a) **Utikač kosilice mora odgovarati utičnici. Utikač se ne smije ni na koji način mijenjati. Ne upotrebljavajte adapterske utikače sa sigurnosno uzemljenim kosilicama.** Neizmijenjeni utikači i odgovarajuće utičnice smanjit će rizik od strujnog udara.
- b) **Izbjegavajte kontakt tijela s uzemljenim površinama kao što su cijevi, radijatori, štednjaci i hladnjaci.** Postoji povećana opasnost od strujnog udara ako je vaše tijelo uzemljeno.
- c) **Nemojte upotrebljavati kosilicu po kiši ili u vlažnim uvjetima.** To može povećati opasnost od strujnog udara.
- d) **Nemojte upotrebljavati priključni kabel u svrhe u koje nije namijenjen. Nikada nemojte**

- upotrebljavati priključni kabel za nošenje, povlačenje ili isključivanje kosilice. Držite priključni kabel podalje od topline, ulja, oštih rubova ili pokretnih dijelova. Oštećeni ili zapetljani priključni kabeli povećavaju opasnost od strujnog udara.
- e) **Ako radite na otvorenom s kosilicom, upotrebljavajte samo produžne kabele koji su također prikladni za vanjsku upotrebu.** Uporaba produžnog kabela prikladnog za primjenu na otvorenom smanjuje opasnost od strujnog udara.
- f) **Ako je rad kosilice u mokrom okruženju neizbježan, upotrijebite zaštitni prekidač struje pogreške.** Primjena zaštitnog prekidača struje pogreške smanjuje opasnost od strujnog udara.

## 27.4 Sigurnost ljudi

- a) **Budite oprezni, pazite što radite i koristite zdrav razum kada upravljate kosilicom. Ne upotrebljavajte kosilicu kada ste umorni ili pod utjecajem droga, alkohola ili lijekova.** Trenutak nepažnje tijekom rukovanja kosilicom može dovesti do ozbiljnih ozljeda.
- b) **Nosite osobnu zaštitnu opremu i uvijek nosite zaštitne naočale.** Nošenje osobne zaštitne opreme, kao što su maska za prašinu, protuklizne sigurnosne cipele, kaciga ili štitičnik za uši, ovisno o vrsti kosilice i upotrebi, smanjuje opasnost od ozljeda.
- c) **Izbjegavajte nenamjerno pokretanje. Provjerite je li kosilica isključena prije spajanja na napajanje i/ili priključivanja akumulatora, podizanja ili nošenja.** Nošenje kosilice s prstom na prekidaču ili spajanje kosilice na napajanje dok je uključena može dovesti do nesreća.
- d) **Uklonite alate za namještanje ili ključeve prije rada kosilice.** Alat ili ključ zaglavljiven u rotirajućem dijelu kosilice može prouzročiti ozljede.
- e) **Izbjegavajte zauzimati abnormalan položaj tijela. Provjerite imate li siguran oslonac i održavajte ravnotežu cijelo vrijeme.** To vam daje bolju kontrolu nad kosilicom u neočekivanim situacijama.
- f) **Nosite odgovarajuću odjeću. Ne nosite široku odjeću ili nakit. Držite kosu i odjeću podalje od pokretnih dijelova.** Široka odjeća, nakit ili duga kosa mogu biti zahvaćeni pokretnim dijelovima.

- g) **Ako se uređaji za usisavanje i sakupljanje prašine mogu montirati, oni moraju biti priključeni i ispravno se koristiti.** Upotreba uređaja za usisavanje prašine može smanjiti opasnosti koje nastaju zbog prašine.
- h) **Nemojte se prevariti i zanemariti sigurnosna pravila za kosilicu, čak i ako ste s kosilicom upoznati nakon višekratne uporabe.** Nemarno postupanje može dovesti do ozbiljnih ozljeda u djeliću sekunde.

## 27.5 Uporaba i njega kosilice

- a) **Nemojte preoptereti kosilicu. Upotrebljavajte kosilicu koja je namijenjena za određenu vrstu rada.** S odgovarajućom kosilicom možete raditi bolje i sigurnije u navedenom rasponu performansi.
- b) **Nemojte upotrebljavati kosilicu s neispravnim prekidačem.** Kosilica koju nije moguće uključiti ili isključiti opasna je i treba je popraviti.
- c) **Izvučite utikač iz utičnice i/ili uklonite odvojivi akumulator prije bilo kakvih namještanja, zamjene priključaka ili spremanja kosilice.** Ova mjera opreza spriječit će slučajno pokretanje kosilice.
- d) **Skladištite nekorištenu kosilicu izvan dohvata djece. Nemojte dopustiti nikome tko nije upoznat s kosilicom ili tko nije pročitao ove upute da upotrebljava kosilicu za travu.** Kosilice su opasne kada ih koriste neiskusne osobe.
- e) **Pažljivo njegujte kosilicu i priključni alat. Provjerite rade li pokretni dijelovi ispravno i da nisu zaglavljivi, jesu li dijelovi slomljeni ili oštećeni na takav način da je oštećena funkcija kosilice. Oštećene dijelove dajte popraviti prije uporabe kosilice.** Mnoge nesreće događaju se zbog loše održanih kosilica.
- f) **Održavajte rezni alat oštrim i čistim.** Pravilno održavani rezni alat s oštrim oštricama manje će se zaglavljivati i lakše ih je kontrolirati.
- g) **Koristite kosilicu za travu, priključni alat, pribor itd. prema ovim uputama. Uzmite u obzir uvjete rada i zadatak koji treba obaviti.** Uporaba kosilica u druge svrhe od onih za koje su namijenjene može dovesti do opasnih situacija.
- h) **Držite ručke i površine za držanje suhima, čistima i očišćenima od ulja i masti.** Skliske ručke i površine za držanje onemogućuju siguran rad i kontrolu kosilice u nepredviđenim situacijama.



## 27.6 Uporaba i njega akumulatorske kosilice

- a) **Akumulatore punitite samo punjačima koje preporučuje proizvođač.** Punjač namijenjen za određenu vrstu akumulatora predstavlja opasnost od požara kada se koristi s drugim akumulatorima.
- b) **U kosilicama upotrebljavajte samo za tu svrhu predviđene akumulatore.** Uporaba drugih akumulatora može dovesti do ozljeda i opasnosti od požara.
- c) **Kada se ne upotrebljava, držite akumulator podalje od spajalica, kovanica, ključeva, čavala, vijaka ili drugih malih metalnih predmeta koji bi mogli prouzročiti premošćivanje kontakata.** Kratki spoj između kontakata akumulatora može izazvati opekline ili požar.
- d) **Pogrešna uporaba može prouzročiti curenje tekućine iz akumulatora.** Izbjegavajte kontakt s njom. **Ako slučajno dođe do kontakta, isperite zahvaćeni dio tijela vodom. Ako tekućina dospije u oči, dodatno potražite liječničku pomoć.** Tekućina koja je iscurila iz akumulatora može prouzročiti nadraženost kože ili opekline.
- e) **Nemojte upotrebljavati oštećen ili modificiran akumulator.** Oštećeni ili modificirani akumulatori mogu se ponašati nepredvidivo i rezultirati požarom, eksplozijom ili opasnošću od ozljeda.
- f) **Ne izlažite akumulator vatri ili visokim temperaturama.** Vatra ili temperature više od 130 °C (265 °F) mogu izazvati eksploziju.
- g) **Slijedite sve upute za punjenje i nikada ne punitite akumulator ili kosilicu na akumulatorski pogon izvan temperaturnog raspona navedenog u korisničkom priručniku.** Nepravilno punjenje ili punjenje izvan dopuštenog temperaturnog raspona može uništiti akumulator i povećati opasnost od požara.

## 27.7 Servis

- a) **Neka kosilicu popravljaju samo kvalificirani stručnjaci koristeći samo originalne rezervne dijelove.** Time se jamči očuvanje sigurnosti kosilice.
- b) **Nikada ne servisirajte oštećene akumulatore.** Svako održavanje akumulatora smiju obavljati samo proizvođač ili ovlaštene službe za korisnike.

## 27.8 Sigurnosne napomene za akumulatorske kosilice

- a) **Ne koristite kosilicu po lošem vremenu, osobito tijekom grmljavinskog nevremena.** Time se smanjuje opasnost od udara groma.
- b) **Temeljito pregledajte nalaze li se u području rada divlje životinje.** Kosilica pri radu može ozlijediti divlje životinje.
- c) **Temeljito pregledajte područje rada i uklonite sve kamenje, štapove, žice, kosti i druga strana tijela.** Odbačeni dijelovi mogu izazvati ozljede.
- d) **Prije uporabe kosilice uvijek provjerite da nož kosilice i kutija s nožem za košnju nisu istrošeni ili oštećeni.** Istrošeni ili oštećeni dijelovi povećavaju opasnost od ozljeda.
- e) **Redovito provjeravajte istrošenost i habanje naprave za sakupljanje trave.** Istrošena ili oštećena naprava za sakupljanje trave povećava opasnost od ozljeda.
- f) **Ostavite zaštitne pokrove na mjestu. Zaštitni pokrovi moraju biti ispravni i pravilno pričvršćeni.** Labav, oštećen ili neispravan zaštitni pokrov može uzrokovati ozljede.
- g) **Držite otvore za dovod zraka čistima od naslage.** Blokirani otvori za dovod zraka i naslage mogu prouzročiti pregrijavanje ili opasnost od požara.
- h) **Prilikom rada s kosilicom uvijek nosite zaštitne cipele koje se ne klizaju. Nipošto nemojte raditi bos ili u sandalama.** Time ćete smanjiti opasnost od ozljede stopala uslijed kontakta s rotirajućim nožem kosilice.
- i) **Uvijek nosite duge hlače kada radite s kosilicom.** Izložena koža povećava vjerojatnost ozljeda od odbačenih dijelova.
- j) **Nemojte upotrebljavati kosilicu na mokroj travi. Pritom hodajte, nikad nemojte trčati.** Time se smanjuje opasnost od posklizavanja i pada, što može dovesti do ozljeda.
- k) **Nemojte upotrebljavati kosilicu na pretjerano strmim padinama.** Time se smanjuje opasnost od gubitka kontrole, posklizavanja i pada, što može dovesti do ozljeda.
- l) **Provjerite imate li siguran oslonac kada radite na padinama; uvijek radite poprečno u odnosu na padinu, nikada prema gore ili dolje, i budite izuzetno oprezni kada mijenjate smjer rada.** Time se smanjuje opasnost od gubitka kontrole, posklizavanja i pada, što može dovesti do ozljeda.



- m) **Budite posebno oprezni kad pri košnji unatrag ili kad vučete kosilicu prema sebi. Uvijek pazite na okolinu.** Time se smanjuje opasnost od spoticanja tijekom rada.
- n) **Ne dirajte noževe ili druge opasne dijelove koji se još kreću.** Time se smanjuje opasnost od ozljeda pokretnim dijelovima.
- o) **Prije uklanjanja zaglavljenog materijala ili čišćenja kosilice provjerite jesu li svi prekidači isključeni i akumulator odvojen.** Neočekivani rad kosilice može uzrokovati ozbiljne ozljede.

STIHL ger även en förstklassig service. Hos våra återförsäljare får du kompetent rådgivning och instruktioner samt tekniska råd.

STIHL strävar efter att arbeta på ett sätt som är så hållbart och ansvarsfullt mot naturen som möjligt. Denna bruksanvisning är till för att hjälpa dig att använda din STIHL produkt på ett säkert och miljövänligt sätt över lång tid.

Vi uppskattar ditt förtroende för oss och önskar dig lycka till med din STIHL-produkt.



Dr Nikolas Stihl

**VIKTIGT! LÄS BRUKSANVISNINGEN INNAN DU ANVÄNDER PRODUKTEN OCH SPARA DEN.**

## 2 Information bruksanvisningen

### 2.1 Gällande dokument

Denna bruksanvisning är en översättning av originalbruksanvisningen från tillverkaren i enlighet med EG-direktivet 2006/42/EC.

De lokala säkerhetsföreskrifterna gäller.

► Läs, förstå och förvara följande dokument, förutom bruksanvisningen:

- Säkerhetsanvisningar batteri STIHL AP
- Bruksanvisning batteriladdare STIHL AL 101, 301, 301-4, 500
- Säkerhetsinformation för STIHL batterier och produkter med inbyggda batterier: [www.stihl.com/safety-data-sheets](http://www.stihl.com/safety-data-sheets)

Ytterligare information om STIHL connected, kompatibla produkter och vanliga frågor finns på [www.connect.stihl.com](http://www.connect.stihl.com) eller kan fås av en STIHL servande fackhandel.

Bluetooth®-ordmärket och logotyperna är registrerade varumärken och tillhör Bluetooth SIG, Inc. STIHL har licens för all användning av detta ordmärke/logotyperna.

Batterier med  är utrustade med ett Bluetooth®-gränssnitt. Lokala drifts begränsningar (t.ex. i flygplan eller på sjukhus) måste beaktas.

## Innehållsförteckning

1	Förord.....	119
2	Information bruksanvisningen.....	119
3	Översikt.....	120
4	Säkerhetsanvisningar.....	123
5	Göra gräsklippare klar att användas.....	128
6	Ladda batteriet och lampor.....	129
7	Aktivera och avaktivera Bluetooth®-radio-gränssnitt.....	129
8	Sätta ihop gräsklippare.....	129
9	Ställa in gräsklippare för användaren.....	130
10	Sätt in och ta ut batteriet.....	131
11	Starta och stänga av gräsklippare.....	131
12	Kontrollera gräsklippare.....	132
13	Arbeta med gräsklipparen.....	133
14	Efter arbetet.....	135
15	Transport.....	135
16	Förvaring.....	136
17	Rengöring.....	136
18	Underhåll.....	137
19	Reparera.....	137
20	Felavhjälpning.....	137
21	Tekniska data.....	140
22	Reservdelar och tillbehör.....	142
23	Kassering.....	142
24	EU-försäkran om överensstämmelse.....	142
25	UKCA-konformitetsdeklaration.....	143
26	Adresser.....	144
27	Allmänna och produktspecifika säkerhetsanvisningar.....	144

## 1 Förord

Hej!

Tack för att du valt en produkt från STIHL. Vi utvecklar och tillverkar produkter av mycket hög kvalitet som uppfyller våra kunders behov. Därför är våra produkter mycket säkra även när de belastas mycket.

## 2.2 Varningar i texten

### ! FARA

- Varnar för faror som leder till allvarliga skador eller dödsfall.
  - ▶ Med åtgärderna kan man förhindra allvarliga skador eller dödsfall.

### ! VARNING

- Varnar för faror som **kan** leda till allvarliga skador eller dödsfall.
  - ▶ Med åtgärderna kan man förhindra allvarliga skador eller dödsfall.

### OBS!

- Varnar för faror som kan leda till materialskador.
  - ▶ Med åtgärderna kan man förhindra materialskador.

## 2.3 Symboler i texten





Denna symbol hänvisar till ett kapitel i denna bruksanvisning.

## 3 Översikt

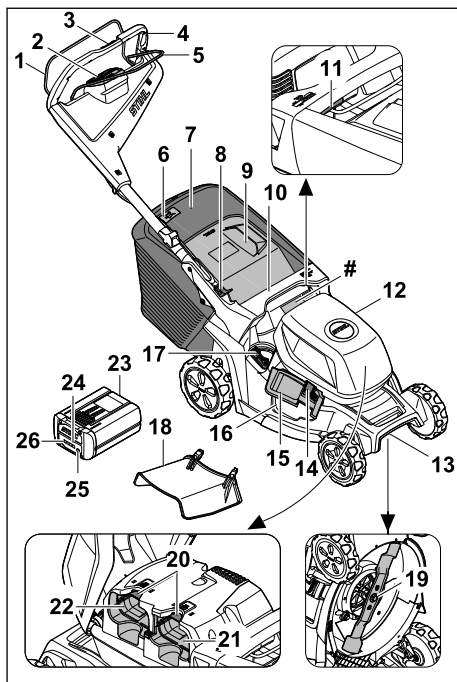
### 3.1 Gräsklippare och batteri



- 1 Inkopplingsbygel för klippning**  
Inkopplingsbygeln för klippning startar och stänger av kniven tillsammans med aktiveringsknappen på manöverenheten.
- 2 Manöverenhet,  3.2**  
Manöverenheten (HMI) används för att starta gräsklipparen, för att välja klipplägena, för att läsa av batterinivåerna och för att visa störningarna.
- 3 Reglage drivning,  3.3**  
Reglaget används för att ställa in och läsa av körhastigheten.
- 4 Styrhandtag**  
Styrhandtaget används för att hålla, styra och transportera gräsklipparen.
- 5 Inkopplingsbygel för drivning**  
Inkopplingsbygeln för drivning startar och stänger av drivningen och används för att ställa in hastigheten.
- 6 Mängdindikator**  
Mängdindikatorn visar hur full gräsupsamlaren är.

**7 Gräsupsamlare**

Gräsupsamlaren samlar upp det klippta gräset.

**8 Spak**

Spaken används för att ställa in och fälla ned styrhandtaget.

**9 Utkastlucka**

Utkastluckan stänger utkastkanalen.

**10 Grepp**

Greppet används för att hålla gräsklipparen vid inställning av kliphöjden och för att transportera gräsklipparen.

**11 Spak**

Spaken används för att ställa in kliphöjden.

**12 Lucka**

Luckan täcker batterierna.

**13 Transportgrepp**

Transportgreppet används för att transportera gräsklipparen.

**14 Låsning**

Låsningen håller utkastluckan på sidan stängd.

**15 Utkastluckan på sidan**

Utkastluckan på sidan stänger utkastöppningen på sidan.

**16 Utkastöppning på sidan**

Utkastöppningen på sidan leder det klippta gräset åt sidan.

**17 Spak**

Spaken är till för att öppna och stänga den integrerade bioklippluckan.

**18 Förlängning**

Förlängningen leder det klippta gräset åt sidan mot marken.

**19 Kniv**

Kniven klipper och bioklipper gräset.

**20 Spärrspak**

Spärrspaken håller fast batteriet i batterifacket.

**21 Batterifack 1**

Batterifacket 1 tar upp batteriet.

**22 Batterifack 2**

Batterifacket 2 tar upp ett andra batteri.

**23 Batteri**

Batteriet försörjer gräsklipparen med energi.

**24 LED "BLUETOOTH®" (endast för batterier med )**

LED-lampan visar aktivering och inaktivering av Bluetooth®-gränssnittet.

**25 Tryckknapp**

Tryckknappen aktiverar LED-lamporna på batteriet. Den aktiverar och inaktiverar Bluetooth®-gränssnittet (om det finns).

**26 LED-lampor**

LED-lamporna visar batteriets laddningstillstånd och störningar.

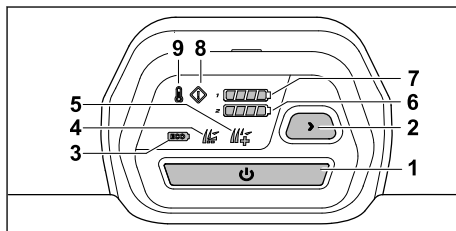
**# Typskylt med maskinnummer****3.2 Manöverenhet****1 Aktiveringsknapp**

Knappen aktiverar gräsklipparen och startar kniven tillsammans med inkopplingsbygeln för klippning.

**2 Knapp klippläge**

Knappen används för att byta klippläget.

**3 Indikering ECO-läge**

LED-lampan visar ECO-läget.

**4 Indikering standardläge**

LED-lampan visar standardläget.

**5 Indikering AUTO-BOOST-läge**

LED-lampan visar AUTO-BOOST-läget.

**6 Indikering laddningstillstånd batteri**

LED-lamporna visar batteriets laddningstillstånd i batterifack 2 när aktiveringsknappen trycks.

**7 Indikering laddningstillstånd batteri**

LED-lamporna visar batteriets laddningstillstånd i batterifack 1 när aktiveringsknappen trycks.

**8 Indikering störning**

Indikeringen visar störningar i gräsklipparen.

**9 Indikering överhettning**

Indikeringen visar gräsklipparens överhettning.

### 3.3 Reglage drivning

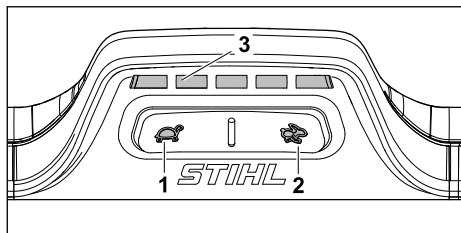

- 1 Knapp**  
Knappen används för att sänka körhastigheten.
- 2 Knapp**  
Knappen används för att öka körhastigheten.
- 3 Indikering**  
LED-lamporna visar den inställda körhastigheten.

### 3.4 Symboler

Symbolerna kan finnas på gräsklipparen och på batteriet, och betyder följande:

 **LWA** Garanterad ljudnivå enligt riktlinjen 2000/14/EC i dB(A) för att kunna jämföra produkternas buller.

 **1 2** Starta kniven.

 Koppla in drivningen och ställ in körhastigheten.

Öka körhastigheten.



Minska körhastigheten.



Ställ in klipphöjden.



Mängdindikator för gräsuppsamlare.



Spak för att öppna och stänga bioklipp-luckan.



Aktivera gräsklipparen.



Indikering för överhettning.



Indikering för fel.



Indikering för batteriets laddningstillstånd.



Knapp för att välja klipplägena.



ECO-läge.



Standardläge.



AUTO-BOOST-läge.



1 LED-lampa lyser rött. Batteriet är för varmt eller för kallt.



4 LED-lampor blinkar rött. Batteriet har ett fel.



Batteriet har ett Bluetooth®-gränssnitt och kan anslutas till appen STIHL connected.



Uppgiften bredvid symbolen anger batteriets energiinnehåll enligt celltillverkarens specifikation. Energiinnehållet som är tillgängligt under användning är lägre.



Kasta inte produkten tillsammans med hushållsavfall.

**IPX4** IP-märkning

**a.c.** Växelström



**d.c.** Likström



## 4 Säkerhetsanvisningar

### 4.1 Varningssymboler

#### ▲ VARNING

Varningssymbolerna på gräsklipparen eller batteriet betyder följande:



Beakta säkerhetsanvisningarna och deras åtgärder.



Läs, förstå och förvara bruksanvisningen.



Se upp för objekt som slungas ut – håll avstånd och obehöriga borta.



Ta inte på den roterande kniven.



Ta bort batteriet under arbetsstopp, rengöring, transport, förvaring, underhåll eller reparation.



Ta bort batteriet efter användningen.



Skydda batteriet mot värme och eld.



Doppa inte batteriet i vätska.

### 4.2 Användning enligt föreskrifterna

Gräsklipparen STIHL RMA 443.3 PV, RMA 448.3 PV eller RMA 453.3 PV används för klippning och bioklippning av torrt gräs.

Gräsklipparen försörjs med energi med ett batteri STIHL AP. För att kunna använda alla funktioner utan begränsningar rekommenderar STIHL minst AP 300 S.

Batteriet med  i kombination med appen STIHL connected möjliggör en personalisering och överföring av information om batteriet med hjälp av Bluetooth®-teknik.

#### ▲ VARNING

- Batterier som inte har godkänts för gräsklipparen av STIHL kan orsaka brand och explosion. Detta kan orsaka allvarliga personskador eller dödsfall och saksador.
  - ▶ Använd gräsklipparen med ett batteri STIHL AP.
- Om gräsklipparen eller batteriet inte används enligt föreskrifterna kan detta orsaka allvarliga personskador eller dödsfall och saksador.
  - ▶ Använd gräsklipparen och batteriet enligt beskrivningen i den här bruksanvisningen.

### 4.3 Krav på användaren

#### ▲ VARNING

- Användare utan introduktion kan inte känna igen och bedöma riskerna med gräsklipparen och batteriet. Detta kan orsaka allvarliga personskador eller dödsfall.
  - ▶ Läs, förstå och förvara bruksanvisningen.
- ▶ Om gräsklipparen eller batteriet lämnas ut till en annan person: skicka med bruksanvisningen.
- ▶ Se till att användaren uppfyller följande krav:
  - Användaren är utbildad.
  - Användaren har inte nedsatt fysisk, sensorisk eller mental förmåga att använda gräsklipparen eller batteriet. Om användaren har nedsatt fysisk, sensorisk eller mental förmåga får användaren endast använda den under uppsikt eller efter instruktioner av en ansvarig person.
  - Användaren kan känna igen och bedöma riskerna med gräsklipparen och batteriet.
  - Användaren är medveten om att vederbörande är ansvarig för olyckor och skador.
  - Användaren är myndig eller utbildas i ett yrke under uppsikt enligt nationella regler.
  - Användaren har fått instruktioner av en STIHL servande fackhandel eller en sakkunnig person innan vederbörande använder gräsklipparen för första gången.
  - Användaren är inte påverkad av alkohol, medicin eller droger.
- ▶ Om något är oklart: kontakta en STIHL servande fackhandel.



## 4.4 Klädsel och utrustning

### ▲ VARNING

- Under arbetet kan föremål kastas upp med hög hastighet. Användaren kan skadas.
  - ▶ Använd långbyxor av kraftigt material.
- Under arbetet kan damm virvla upp. Damm som andas in kan skada hälsan och orsaka allergiska reaktioner.
  - ▶ Om damm virvlas upp: använd en dammskyddsmask.
- Olämplig klädsel kan fastna i trä, grenar och gräsklipparen. Användare utan lämplig klädsel kan skadas svårt.
  - ▶ Använd åtsittande klädsel.
  - ▶ Ta av schalar och smycken.
- Under rengöring, underhåll och transport kan användaren komma i kontakt med kniven. Användaren kan skadas.
  - ▶ Använd skyddshandskar.
- Om användaren har olämpliga skor finns en halkrisk. Användaren kan skadas.
  - ▶ Använd stadiga, stängda skor med räfflad sula.
- När kniven slipas kan partiklar slungas iväg. Användaren kan skadas.
  - ▶ Använd åtsittande skyddsglasögon. Lämpliga skyddsglasögon har kontrollerats enligt normen EN 166 eller nationella föreskrifter, och finns att få med motsvarande märkning i handeln.
  - ▶ Använd skyddshandskar.

## 4.5 Arbetsområde och omgivning

### 4.5.1 Gräsklippare

### ▲ VARNING

- Obehöriga personer, barn och djur kan inte känna igen och bedöma riskerna med gräsklipparen och föremål som slungas iväg. Detta kan orsaka allvarliga personskador och saksador.
  - ▶ Håll obehöriga personer, barn och djur borta från arbetsområdet.
  - ▶ Håll ett avstånd till föremål.
  - ▶ Lämna inte gräsklipparen utan tillsyn.
  - ▶ Se till att barn förhindras att leka med gräsklipparen.
- Om användaren arbetar i regn finns en halkrisk. Detta kan orsaka allvarliga personskador eller dödsfall.
  - ▶ Om det regnar: arbeta inte.
- Gräsklipparen är inte skyddad mot vatten. Om den används i regn eller fuktig miljö kan det

leda till en elektrisk stöt. Användaren och gräsklipparen kan skadas.

- ▶ Arbeta inte i regn eller våt miljö.
- ▶ Klipp och bioklipp inte vått gräs.
- Gräsklipparens elektriska komponenter kan orsaka gnistor. Gnistor kan orsaka brand och explosion i en miljö med lättantändliga eller explosiva material. Detta kan orsaka allvarliga personskador eller dödsfall och saksador.
  - ▶ Arbeta inte i en miljö med lättantändliga eller explosiva material.

### 4.5.2 Batteri

### ▲ VARNING

- Utomstående personer, barn och djur förstår inte och kan inte bedöma farorna med batteriet. Utomstående personer, barn och djur kan skadas allvarligt.
  - ▶ Utomstående personer, barn och djur måste hållas på avstånd.
  - ▶ Lämna inte batteriet utan uppsikt.
  - ▶ Se till att barn inte kan leka med batteriet.
- Batteriet är inte skyddat mot all påverkan från omgivningen. Batteriet kan börja brinna, explodera eller skadas irreversibelt om det utsätts för viss påverkan från omgivningen. Detta kan orsaka allvarliga personskador och materialeskador.
  - ▶ Skydda batteriet mot värme och eld.
  - ▶ Kasta inte batteriet i eld.
- ▶ Ladda, använd och förvara inte batteriet utanför de angivna temperaturgränserna,  21.4.
- ▶ Doppa inte batteriet i vätska.
- ▶ Håll batteriet borta från små metalldelar.
- ▶ Utsätt inte batteriet för högt tryck.
- ▶ Utsätt inte batteriet för mikrovågor.
- ▶ Skydda batteriet mot kemikalier och salter.



## 4.6 Säker användning

### 4.6.1 Gräsklippare

Gräsklipparen är i säkert bruksskick när följande villkor uppfylls:

- Gräsklipparen är oskadad.
- Gräsklipparen är ren och torr.
- Manöverreglagen fungerar och är oförändrade.
- Om klippning sker och det klippta gräset ska samlas upp i gräsupsamlaren: Bioklippluckan

är öppen, förlängningen är borttagen och gräsuppsamlaren är rätt fäst.



- Om klippning sker och det klippta gräset ska kastas ut bakåt: gräsuppsamlaren har lossats och utkastluckan är stängd.
- Om klippning sker och det klippta gräset ska ledas i sidled mot marken: Bioklippluckan är stängd och förlängningen är rätt fäst.
- Om bioklippning sker: Förlängningen är borttagen och bioklippluckan är stängd.
- Kniven har monterats rätt.
- STIHL originaltillbehör har monterats rätt på denna gräsklippare.

## ▲ VARNING

- Om batteriladdaren inte är i säkert bruksskick fungerar komponenterna inte längre på rätt sätt och säkerhetsanordningarna sätts ur spel. Detta kan orsaka allvarliga personskador eller dödsfall.
  - ▶ Arbeta med en oskadad gräsklippare.
  - ▶ Om gräsklipparen är smutsig eller vä: gör rent gräsklipparen och låt den torka.
  - ▶ Förändra inte gräsklipparen.
  - ▶ Om manöverreglagen inte fungerar: använd inte gräsklipparen.
  - ▶ Om klippning sker och det klippta gräset ska samlas upp i gräsuppsamlaren: öppna bioklippluckan, lossa förlängningen och sätt i gräsuppsamlaren enligt beskrivningen i denna bruksanvisning.
  - ▶ Om klippning sker och det klippta gräset ska ledas i sidled mot marken: stäng bioklippluckan och fäst förlängningen enligt beskrivningen i denna bruksanvisning.
  - ▶ Om bioklippning sker: lossa förlängningen och stäng bioklippluckan enligt beskrivningen i denna bruksanvisning.
  - ▶ Montera STIHL originaltillbehör på denna gräsklippare.
  - ▶ Montera kniven enligt beskrivningen i denna bruksanvisning.
  - ▶ Montera tillbehöret enligt beskrivningen i denna bruksanvisning eller i tillbehörets bruksanvisning.
  - ▶ Stick inte in föremål i gräsklipparens öppningar.
  - ▶ Se till att tändningslåsets kontakter inte kopplas ihop eller kortsluts med metallföremål.
  - ▶ Byt ut utslitna eller skadade informationsskyltar.
  - ▶ Om något är oklart: kontakta en STIHL servande fackhandel.

### 4.6.2 Kniv

Kniven är i säkert bruksskick när följande villkor uppfylls:

- Kniven och komponenterna är oskadade.
- Kniven är inte deformerad.
- Kniven har monterats rätt.
- Kniven har slipats rätt.
- Kniven är gradfri.
- Kniven har balanserats rätt.
- Knivens minsta bredd har inte underskridits,  21.2.
- Slipvinkeln är rätt,  21.2.

## ▲ VARNING

- Om kniven inte är i säkert bruksskick kan delar lossna och slungas iväg. Detta kan orsaka allvarliga personskador.
  - ▶ Arbeta med en oskadad kniv och oskadade komponenter.
  - ▶ Montera kniven rätt.
  - ▶ Slipa kniven rätt.
  - ▶ Om den minsta tjockleken eller den minsta bredden har underskridits: byt ut kniven.
  - ▶ Låt en STIHL servande fackhandel balansera kniven.
  - ▶ Om något är oklart: kontakta en STIHL servande fackhandel.

### 4.6.3 Batteri

Batteriet är säkert att använda när följande uppfylls:

- Batteriet är oskadat.
- Batteriet är rent och torrt.
- Batteriet fungerar och har inte modifierats.

## ▲ VARNING

- Om batteriet inte är i ett säkert skick kan det inte längre fungera på ett säkert sätt. Personer kan skadas allvarligt.
  - ▶ Arbeta bara med ett oskadat och fungerande batteri.
  - ▶ Ladda inte trasiga eller skadade batterier.
  - ▶ Rengör batteriet om det är smutsigt.
  - ▶ Låt batteriet torka om det är blött eller fuktigt  21.5.
  - ▶ Gör inga ändringar på batteriet.
  - ▶ Stick inte in föremål i hålen på batteriet.
  - ▶ Låt inte de elektriska kontakterna på batteriet komma i kontakt med metallföremål eftersom det kan leda till kortslutning.
  - ▶ Öppna inte batteriet.
  - ▶ Byt ut utslitna eller skadade informationsskyltar.
- Det kan läcka ut vätska ur ett trasigt batteri. Om vätskan kommer i kontakt med huden eller ögonen kan huden eller ögonen bli irriterade.



- ▶ Undvik kontakt med vätskan.
- ▶ Om du fått vätska på huden: Tvätta de berörda ställena med rikligt med vatten och tvål.
- ▶ Vid kontakt med ögonen: Skölj ögonen med rikligt med vatten i minst 15 minuter och kontakta läkare.
- Ett trasigt eller skadat batteri kan lukta konstigt, ryka eller brinna. Detta kan orsaka allvarliga personskador eller dödsfall och saksador kan uppstå.
  - ▶ Om batteriet luktar konstigt eller ryker: Använd inte batteriet och håll det borta från brännbart material.
  - ▶ Om batteriet börjar brinna, försök att släcka branden med en brandsläckare eller vatten.
- ▶ Aktivera inkopplingsbygeln för drivning endast när drivningen ska kopplas in.
- Om gräsklipparen förändras eller beter sig ovanligt under arbetet kan gräsklipparen vara i osäkert bruksskick. Detta kan orsaka allvarliga personskador och saksador.
  - ▶ Avsluta arbetet, ta bort batteriet och kontakta en STIHL-servande fackhandlare.
- Under arbetet kan vibrationer uppstå från gräsklipparen.
  - ▶ Använd skyddshandskar.
  - ▶ Lägg in arbetspauser.
  - ▶ Om du känner av cirkulationsrubbingar: kontakta en läkare.
- Om kniven träffar ett främmande föremål under arbetet kan föremålet eller delar av det skadas eller slungas iväg med hög hastighet. Detta kan orsaka personskador och saksador.
  - ▶ Ta bort främmande föremål från arbetsområdet.

## 4.7 Arbeta

### ▲ VARNING

- Användaren kan inte längre arbeta koncentrerat i vissa situationer. Användaren kan snubbla, ramla och skadas allvarligt.
  - ▶ Arbeta lugnt och med eftertanke.
  - ▶ Om ljuset och synförhållandena är dåliga: använd inte gräsklipparen.
  - ▶ Bara en person får använda gräsklipparen.
  - ▶ Se upp för hinder.
  - ▶ Väلت inte gräsklipparen.
  - ▶ Stå stadigt på marken och håll balansen när du arbetar.
  - ▶ Om du känner att du blir trött: ta en paus.
  - ▶ Om du klipper i en sluttning: klipp parallellt med sluttningen.
  - ▶ Arbeta inte i sluttningar med en stigning på över 25° (46,6 %).
- Hårda föremål som träffar den roterande kniven kan skada gräsklipparen.
  - ▶ Om ett hårt föremål träffar den roterande kniven ska du stänga av gräsklipparen, ta ur batteriet och kontrollera om gräsklipparen är skadad.
  - ▶ Om gräsklipparen är skadad: Kontakta en STIHL-servande fackhandlare.
- Användaren kan skära sig på den roterande kniven. Användaren kan skadas allvarligt.
  - ▶ Ta inte på den roterande kniven.
  - ▶ Om kniven blockeras av ett föremål: stäng av gräsklipparen och ta bort batteriet. Först därefter får föremålet tas bort.
- Om du arbetar utan drivning kan drivningen kopplas in av misstag och gräsklipparen kör igång. Detta kan orsaka allvarliga personskador och saksador.
- Om arbetet sker i närheten av spänningsförande kablar kan kniven komma i kontakt med de spänningsförande kablarna och skada dem. Användaren kan skadas allvarligt eller dödas.
  - ▶ Arbeta inte i närheten av spänningsförande kablar.
- Om arbete sker under ett åskväder kan användaren träffas av ett blixtnedslag. Användaren kan skadas allvarligt eller dödas.
  - ▶ Vid åskväder: arbeta inte.
- Drivningen stängs av vid överbelastning vid arbete i branta sluttningar. Detta leder till att



### ▲ FARA

- Om arbetet sker i närheten av spänningsförande kablar kan kniven komma i kontakt med de spänningsförande kablarna och skada dem. Användaren kan skadas allvarligt eller dödas.
  - ▶ Arbeta inte i närheten av spänningsförande kablar.
- Om arbete sker under ett åskväder kan användaren träffas av ett blixtnedslag. Användaren kan skadas allvarligt eller dödas.
  - ▶ Vid åskväder: arbeta inte.
- Drivningen stängs av vid överbelastning vid arbete i branta sluttningar. Detta leder till att

användaren spontant måste uppbåda en större skjutkraft och därmed kan förlora kontrollen över gräsklipparen. Gräsklipparen kan rulla i riktning mot användaren p.g.a. sin egen vikt.

- ▶ Klipp parallellt med sluttningen. Se till att du står stadigt så att du alltid har kontroll över gräsklipparen.

## 4.8 Transport

### 4.8.1 Gräsklippare

#### ▲ VARNING

- Under transporten kan gräsklipparen välta eller flytta på sig. Detta kan orsaka personskador och saksador.



- ▶ Ta bort batteriet.

- ▶ Säkra gräsklipparen med spännband, remmar eller ett nät så att den inte kan välta eller flytta på sig.

- Om batteriet sitter i vid fränkopplad drivning under transport kan drivningen kopplas in av misstag och gräsklipparen kör igång. Detta kan orsaka allvarliga personskador och saksador.



- ▶ Ta bort batteriet.

### 4.8.2 Batteri

#### ▲ VARNING

- Batteriet är inte skyddat mot all påverkan från omgivningen. Batteriet kan skadas och saksador kan uppstå om batteriet utsätts för specifik miljöpåverkan.
  - ▶ Transportera inte batteriet om det är skadat.
- Batteriet kan välta eller röra sig under transporten. Detta kan orsaka personskador och saksador.
  - ▶ Se till att batteriet inte kan röra sig i förpackningen.
  - ▶ Se till att förpackningen inte kan röra sig.

## 4.9 Förvaring

### 4.9.1 Gräsklippare

#### ▲ VARNING

- Barn kan inte känna igen och bedöma riskerna med en gräsklippare. Barn kan skadas allvarligt.



- ▶ Ta bort batteriet.

- ▶ Förvara gräsklipparen utom räckhåll för barn.

- De elektriska kontaktarna på gräsklipparen och komponenter av metall kan korrodera pga fukt. Gräsklipparen kan skadas.



- ▶ Ta bort batteriet.

- ▶ Förvara gräsklipparen på en ren och torr plats.

- Om batteriet sitter i under förvaring kan kniven och drivningen startas av misstag. Detta kan orsaka allvarliga personskador och saksador.



- ▶ Ta bort batteriet.

- Om gräsklipparen förvaras på en sluttande yta kan den rulla iväg av misstag. Detta kan orsaka personskador och saksador.

- ▶ Förvara gräsklipparen endast på plana ytor.

### 4.9.2 Batteri

#### ▲ VARNING

- Barn kan inte känna igen och bedöma riskerna med ett batteri. Barn kan skadas allvarligt.
  - ▶ Förvara batteriet utom räckhåll för barn.
- Batteriet är inte skyddat mot alla omgivningsfaktorer. Om batteriet utsätts för vissa omgivningsfaktorer kan det skadas så att det inte kan repareras.
  - ▶ Förvara batteriet på en ren och torr plats.
  - ▶ Förvara batteriet i ett slutet utrymme.
  - ▶ Förvara inte batteriet tillsammans med gräsklipparen.
  - ▶ Om batteriet förvaras i batteriladdaren: dra ur elkontakten och förvara batteriet med ett laddningstillstånd mellan 40 % och 60 % (2 LED-lampor lyser grönt).
  - ▶ Förvara inte batteriet utanför de angivna temperaturområdena, 21.4.

## 4.10 Rengöring, underhåll och reparation

### ⚠ VARNING

- Om batteriet sitter i under rengöring, underhåll eller reparation kan kniven startas av misstag. Detta kan orsaka allvarliga personskador och saksador.



- ▶ Ta bort batteriet.

- Om batteriet sitter i vid rengöring, underhåll eller reparation kan drivningen kopplas in av misstag och gräsklipparen kör igång. Detta kan orsaka allvarliga personskador och saksador.



- ▶ Ta bort batteriet.

- Ett kraftigt rengöringsmedel, rengöring med en vattenstråle eller vassa föremål kan skada gräsklipparen, kniven och batteriet. Om gräsklipparen, kniven och batteriet inte rengörs på rätt sätt fungerar komponenterna kanske inte längre och säkerhetsanordningarna sätts ur spel. Detta kan orsaka allvarliga personskador.

- ▶ Rengör gräsklipparen, kniven och batteriet enligt beskrivningen i denna bruksanvisning.

- Om gräsklipparen, kniven eller batteriet inte repareras eller underhålls på rätt sätt fungerar komponenterna kanske inte längre och säkerhetsanordningarna sätts ur spel. Detta kan orsaka allvarliga personskador eller dödsfall.

- ▶ Utför inte underhåll eller reparation själv på gräsklipparen och batteriet.
- ▶ Om underhåll eller reparation måste utföras på gräsklipparen eller batteriet: kontakta en STIHL servande fackhandel.
- ▶ Utför underhåll på kniven enligt beskrivningen i denna bruksanvisning.

- Under rengöring, underhåll eller reparation av kniven kan användaren skära sig på de vassa eggarna. Användaren kan skadas.

- ▶ Använd skyddshandskar.

- Kniven kan bli varm under slipningen. Användaren kan bränna sig.

- ▶ Vänta tills kniven har svalnat.
- ▶ Använd skyddshandskar.

- Kniven på gräsklipparen är rörlig även vid avstängd motor. Vid underhåll av kniven kan användaren skadas av den rörliga kniven.

- ▶ Var särskilt försiktig.
- ▶ Använd skyddshandskar.
- Kniven på gräsklipparen är rörlig. Vid underhåll av kniven kan användaren klämma fingrarna mellan den rörliga kniven och gräsklipparens fasta delar.
  - ▶ Var särskilt försiktig.
  - ▶ Använd skyddshandskar.

## 5 Göra gräsklippare klar att användas

### 5.1 Göra gräsklippare klar att användas

Innan allt arbete påbörjas måste följande steg utföras:

- ▶ Ta bort förpackningsmaterialet och transportsäkringarna.
- ▶ Se till att följande komponenter är i säkert bruksskick:
  - Gräsklippare, 4.6.1.
  - Kniv, 4.6.2.
  - Batteri, 4.6.3.
- ▶ Kontrollera batteri, 12.3.
- ▶ Ladda batteri helt, 6.1.
- ▶ Rengöra gräsklippare, 17.2.
- ▶ Kontrollera kniv, 12.2.
- ▶ Fälla upp styrhandtag, 9.1.
- ▶ Ställa in styrhandtag, 9.3.
- ▶ Om klippning sker och det klippta gräset ska samlas upp i gräsupsamlaren:
  - ▶ Lossa förlängning, 8.2.2.
  - ▶ Öppna bioklipplucka, 13.5.1.
  - ▶ Fästa gräsupsamlare, 8.1.2.
- ▶ Om klippning sker och det klippta gräset ska ledas i sidled mot marken:
  - ▶ Stänga bioklipplucka, 13.5.2.
  - ▶ Fästa förlängning, 8.2.1.
- ▶ Om bioklippning sker:
  - ▶ Stänga bioklipplucka, 13.5.2.
  - ▶ Lossa förlängning, 8.2.2.
- ▶ Ställa in klipphöjd, 13.2.
- ▶ Kontrollera manöverreglage, 12.1.
- ▶ Om stegen inte kan utföras: använd inte gräsklipparen och kontakta en STIHL servande fackhandel.

### 5.2 Anslut batteriet med Bluetooth®-gränssnitt till STIHL connected-appen

- ▶ Aktivera Bluetooth®-gränssnittet på den mobila slutenheten.
- ▶ Aktivera Bluetooth®-gränssnittet på batteriet, 7.

- ▶ Ladda ner STIHL connected-appen från App Store på den mobila slutenheten och skapa ett konto.
- ▶ Öppna STIHL connected-appen och logga in.
- ▶ Lägg till batteriet i STIHL connected-appen och följ instruktionerna på skärmen.

Kontaktuppgifter och mer information finns på <https://support.stihl.com> eller i STIHL connected-appen.

STIHL connected-appen är tillgänglig beroende på vilken marknad du befinner dig.

## 6 Ladda batteriet och lampor

### 6.1 Ladda batteriet

Laddningstiden beror på olika faktorer som batteriets temperatur eller omgivningstemperaturen. Följ de rekommenderade temperaturintervallen,  21.5, för optimal prestanda. Den faktiska laddningstiden kan avvika från den angivna laddningstiden. Laddningstiden anges på [www.stihl.com/charging-times](http://www.stihl.com/charging-times).

- ▶ Ladda batteriet så som beskrivs i bruksanvisningen för laddare  
STIHL AL 101, 301, 301-4, 500.

### 6.2 Visa laddningstillstånd

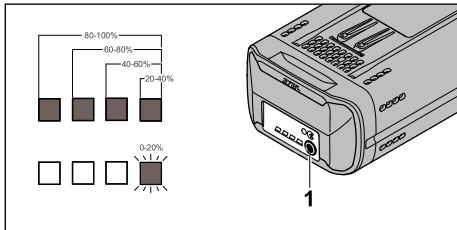

- ▶ Tryck på tryckknappen (1). LED-lamporna lyser grönt i ca 5 sekunder och visar laddningstillstånd.
- ▶ Om den högra LED-lamporna blinkar grönt: ladda batteriet.

### 6.3 LED-lampor på batteriet

LED-lamporna kan visa batteriets laddningstillstånd och störningar. LED-lamporna kan lysa eller blinka grönt och rött.

När LED-lamporna lyser eller blinkar grönt visas laddningstillståndet.

- ▶ Om LED-lamporna blinkar rött: åtgärda störningarna,  20.1. Gräsklipparen eller batteriet har en störning.

## 7 Aktivera och avaktivera Bluetooth®-radiogränssnitt

### 7.1 Aktivera Bluetooth®-gränssnitt

- ▶ Om batteriet har ett Bluetooth®-gränssnitt: Tryck på tryckknappen och håll den intryckt tills LED-lamporna "BLUETOOTH®" lyser blått i ca 3 sekunder bredvid symbolen . Bluetooth®-gränssnittet på batteriet är aktiverat.

### 7.2 Inaktivera Bluetooth®-gränssnitt

- ▶ Om batteriet har ett Bluetooth®-gränssnitt: Tryck på tryckknappen och håll den intryckt tills LED-lamporna "BLUETOOTH®" blinkar blått sex gånger bredvid symbolen . Bluetooth®-gränssnittet på batteriet är inaktiverat.

## 8 Sätta ihop gräsklippare

### 8.1 Sätta ihop, fästa och lossa gräsupsamlare

#### 8.1.1 Sätta ihop gräsupsamlare

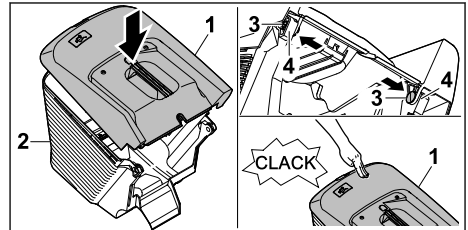

- ▶ Placera gräsupsamlarens överdel (1) på gräsupsamlarens underdel (2).
- ▶ Tryck in bultarna (3) inifrån genom öppningarna (4).
- ▶ Tryck gräsupsamlarens överdel (1) nedåt. Gräsupsamlarens överdel snäpper in hörbart.

#### 8.1.2 Fästa gräsupsamlare

- ▶ Stäng av gräsklipparen.
- ▶ Ställ gräsklipparen på en plan yta.

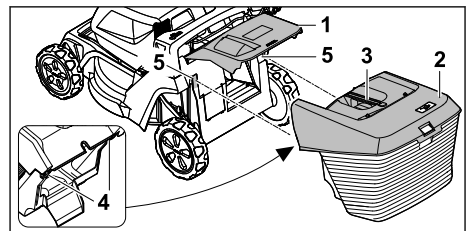

- ▶ Öppna utkastluckan (1) och håll den så.
- ▶ Ta tag i gräsupsamblaren (2) i greppet (3) och fäst den uppifrån med krokarna (4) i fästena (5).
- ▶ Lägg utkastluckan (1) på gräsupsamlaren (2).

### 8.1.3 Lossa gräsupsamlare

- ▶ Stäng av gräsklipparen.
- ▶ Ställ gräsklipparen på en plan yta.
- ▶ Öppna utkastluckan och håll den så.
- ▶ Ta bort gräsupsamblaren uppåt i greppet.
- ▶ Stäng utkastluckan.

## 8.2 Fästa och lossa förlängning

### 8.2.1 Fästa förlängning

- ▶ Stäng av gräsklipparen och ta bort batteriet.
- ▶ Ställ gräsklipparen på en plan yta.

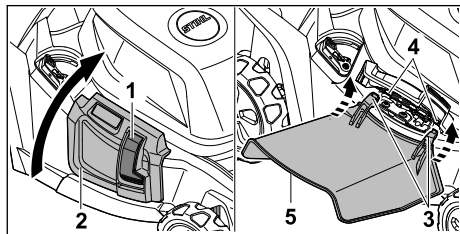

- ▶ Tryck på låsningen (1) och håll den så.
- ▶ Öppna utkastluckan på sidan (2) och håll den så.
- ▶ Fäst de båda krokarna (3) på axeln (4) underifrån.
- ▶ Placera utkastluckan på sidan (2) på förlängningen (5).

### 8.2.2 Lossa förlängning

- ▶ Stäng av gräsklipparen och ta bort batteriet.
- ▶ Ställ gräsklipparen på en plan yta.

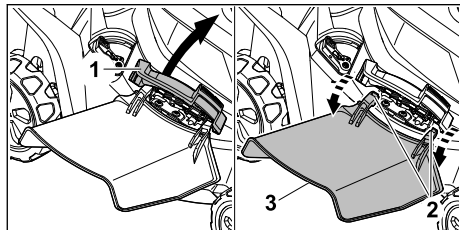

- ▶ Öppna utkastluckan på sidan (1) och håll den så.
- ▶ Lossa båda krokarna (2).
- ▶ Fäll upp förlängningen (3) och ta bort den.
- ▶ Stäng sidoutkastluckan (1).

## 9 Ställa in gräsklippare för användaren

### 9.1 Fälla upp styrhandtag

- ▶ Stäng av gräsklipparen och ta bort batteriet.
- ▶ Ställ gräsklipparen på en plan yta.

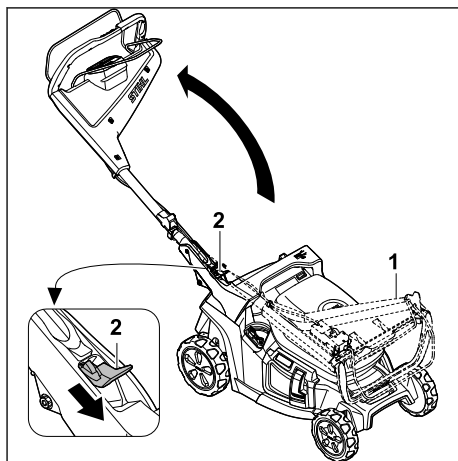

- ▶ Håll fast styrhandtaget (1).
- ▶ Tryck ned spaken (2) och håll den så.
- ▶ Fäll upp styrhandtaget (1).
- ▶ Släpp spaken (2).

Styrhandtaget snäpper in hörbart.

### 9.2 Fälla ned styrhandtag

Styrhandtaget kan fällas ned för plats sparande transport eller förvaring.

- ▶ Stäng av gräsklipparen och ta bort batteriet.
- ▶ Ställ gräsklipparen på en plan yta.

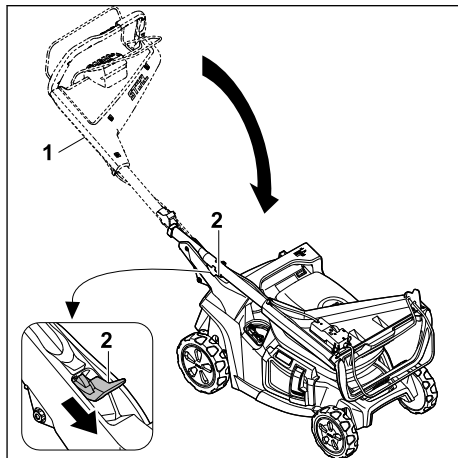

- ▶ Håll fast styrhandtaget (1).
- ▶ Tryck ned spaken (2) och håll den så.
- ▶ Fäll ned styrhandtaget (1).
- ▶ Släpp spaken (2).

Styrhandtaget snäpper in hörbart.

### 9.3 Ställa in styrhandtag

- ▶ Stäng av gräsklipparen och ta bort batteriet.
- ▶ Ställ gräsklipparen på en plan yta.

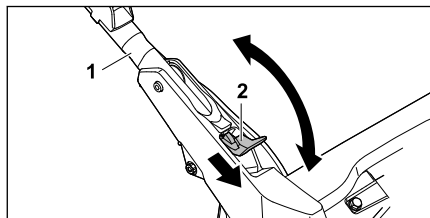

- ▶ Håll fast styrhandtaget (1).
- ▶ Tryck ned spaken (2) och håll den så.
- ▶ Ställ styrhandtaget (1) i önskad position och se till att styrhandtaget snäpper in helt igen.
- ▶ Släpp spaken (2).

## 10 Sätt in och ta ut batteriet

### 10.1 Sätta i batteri

Gräsklipparen kan användas med två batterier. Så snart ett batteri är tomt sker en automatisk omkoppling till batteriet i det andra batterifacket.

- ▶ Ställ gräsklipparen på en plan yta.

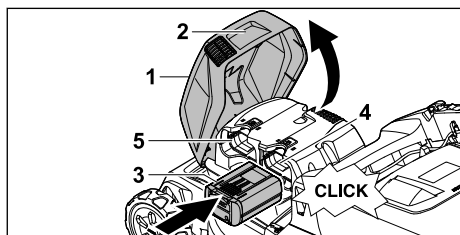

- ▶ Ta tag i luckan (1) i greppet (2), öppna luckan till anslag och håll den så.
- ▶ Tryck in batteriet (3) till anslag i batterifacket 1 (4) eller batterifacket 2 (5). Batteriet (3) snäpper in med ett klick och är fastlåst.
- ▶ Om ett andra batteri ska tas med: sätt in batteriet i det andra batterifacket (4 eller 5). Batteriet snäpper in med ett klick och är fastlåst.
- ▶ Stäng luckan (1).

### 10.2 Ta bort batteri

- ▶ Ställ gräsklipparen på en plan yta.

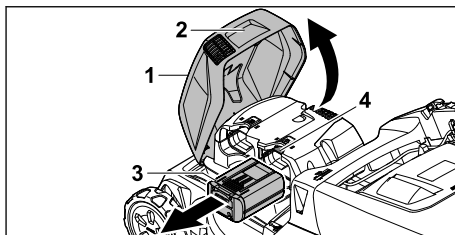

- ▶ Ta tag i luckan (1) i greppet (2), öppna luckan till anslag och håll den så.
- ▶ Håll fast batteriet (3) och tryck på låsspaken (4). Batteriet är upplåst.
- ▶ Ta bort batteriet (3).
- ▶ Stäng luckan (1).

## 11 Starta och stänga av gräsklippare

### 11.1 Aktivera gräsklippare

- ▶ Ställ gräsklipparen på en plan yta.

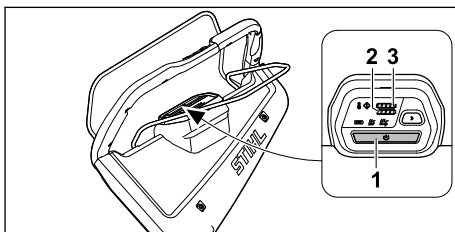

- ▶ Tryck på aktiveringsknappen (1). Gräsklipparen är aktiverad. Indikeringen på det förinställda klippläget lyser efter tre sekunder. LED-lamporna (2, 3) visar batteriernas laddningstillstånd i batterifack 1 och 2. Gräsklipparen växlar till standby efter fem minuter utan ytterligare aktivitet.

### 11.2 Starta och stänga av kniv

#### 11.2.1 Starta kniv

- ▶ Ställ gräsklipparen på en plan yta.

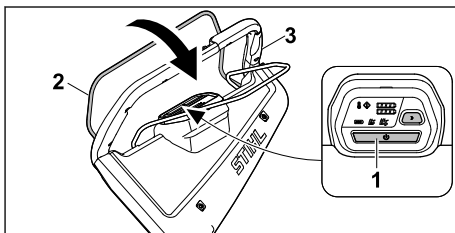

- ▶ Tryck på aktiveringsknappen (1).







- Dra klippningens inkopplingsbygel (2) helt mot styrhandtaget (3) med vänster hand inom tre sekunder och håll den så att tummen når runt styrhandtaget (3).  
Kniven roterar.
- Håll fast styrhandtaget (3) och klippningens inkopplingsbygel (2) med höger hand så att tummen når runt styrhandtaget (3).

### 11.2.2 Stänga av kniv

- Släpp klippningens inkopplingsbygel.
- Vänta tills kniven har slutat rotera.
- Om kniven fortsätter att rotera: ta bort batteriet och kontakta en STIHL servande fackhandel. Gräsklipparen är defekt.

## 11.3 Koppla till och från drivning

### 11.3.1 Koppla in drivningen

Körhastigheten kan ställas in i 5 steg med knapparna  och  på styrhandtaget. Genom att trycka på knappen  ökar körhastigheten, genom att trycka på knappen  minskar den. LED-lamporna på reglaget visar den förinställda körhastigheten. Om ingen LED-lampa lyser är drivningen frånkopplad.

Hastigheten kan regleras steglöst från 2,0 km/h till inställd, maximal hastighet med inkopplingsbygel för drivning. Ju mer inkopplingsbygel för drivning dras mot styrhandtaget desto högre är hastigheten,  21.1.

Den inställda hastigheten påverkar batteriets användningstid. Ju lägre hastighet desto längre är batteriets användningstid.

- Ställ gräsklipparen på en plan yta.
- Aktivera gräsklipparen.
- Starta kniven.

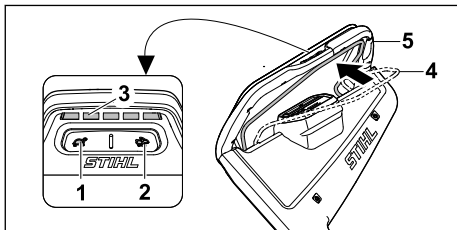

- Ställ in önskad körhastighet med knapparna (1) och (2). Den förinställda körhastigheten kan avläsas på LED-lamporna (3).
- Dra inkopplingsbygel för drivning (4) mot styrhandtaget (5) med vänster hand och håll den så att tummen når runt styrhandtaget (5).

Gräsklipparen kör igång.

### 11.3.2 Koppla från drivning

- Släpp inkopplingsbygel för drivning.
- Vänta tills gräsklipparen stannar.
- Om gräsklipparen fortsätter att köra: ta bort batteriet och kontakta en STIHL servande fackhandel. Gräsklipparen är defekt.

## 12 Kontrollera gräsklippare

### 12.1 Kontrollera manöverreglagen

#### Inkopplingsbygel för klippning

- Ta bort batteriet.
- Dra inkopplingsbygel för klippning helt mot styrhandtaget och släpp den igen.
- Om inkopplingsbygel för klippning är trög eller inte fjädrar tillbaka till utgångsläget: använd inte gräsklipparen och kontakta en STIHL-servande fackhandlare. Inkopplingsbygel för klippning är defekt.

#### Inkopplingsbygel för drivning

- Ta bort batteriet.
- Dra inkopplingsbygel för drivning helt mot styrhandtaget och släpp den igen.
- Om inkopplingsbygel för drivning är trög eller inte fjädrar tillbaka till utgångsläget: använd inte gräsklipparen och kontakta en STIHL-servande fackhandlare. Inkopplingsbygel för drivning är defekt.

#### Starta kniven

- Sätt i batteriet.
- Aktivera gräsklipparen.
- Dra inkopplingsbygel för klippning helt mot styrhandtaget med vänster hand inom tre sekunder och håll den så att tummen når runt styrhandtaget. Kniven roterar.
- Släpp inkopplingsbygel för klippning. Kniven slutar rotera efter en kort tid.
- Om kniven fortsätter att rotera: ta bort batteriet och kontakta en STIHL-servande fackhandlare. Gräsklipparen är defekt.

#### Koppla in drivningen

- Sätt i batteriet.
- Aktivera gräsklipparen.
- Ställ in körhastigheten.
- Dra inkopplingsbygel för drivning helt mot styrhandtaget och håll den så att tummen når runt styrhandtaget. Gräsklipparen kör igång.





- ▶ Släpp inkopplingsbygeln för drivning. Gräsklipparen stannar.
- ▶ Om gräsklipparen fortsätter att köra: ta bort batteriet och kontakta en STIHL-servande fackhandlare. Gräsklipparen är defekt.

## 12.2 Kontrollera kniv

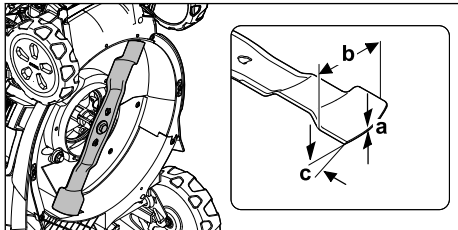
- ▶ Stäng av gräsklipparen och ta bort batteriet.
- ▶ Ställa upp gräsklippare,  17.1.



- ▶ Mät följande:
  - Tjocklek a
  - Bredd b
  - Slipvinkel c
- ▶ Om den minsta tjockleken eller den minsta bredden har underskridits: Byta kniv,  21.2.
- ▶ Om slipvinkeln inte är rätt: Slipa kniv,  21.2.
- ▶ Om något är oklart: kontakta en STIHL-servande fackhandel.

## 12.3 Kontrollera batteriet

- ▶ Tryck på tryckknappen på batteriet. Om lamporna lyser eller blinkar.
- ▶ Om lamporna inte lyser eller blinkar: Använd inte batteriet och uppsök en STIHL-återförsäljare. Fel på batteriet.

# 13 Arbeta med gräsklipparen

## 13.1 Hålla och styra gräsklippare

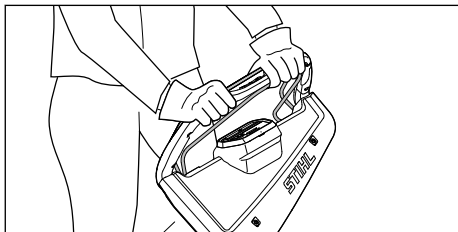

- ▶ Håll fast styrhandtaget med båda händerna så att tummarna når runt styrhandtaget.

## 13.2 Ställa in klipphöjd

- 7 klipphöjder kan ställas in:
- 20 mm = position 1

- 30 mm = position 2
- 40 mm = position 3
- 55 mm = position 4
- 70 mm = position 5
- 85 mm = position 6
- 100 mm = position 7

Positionerna finns angivna på gräsklipparen.

## Ställa in klipphöjd

- ▶ Stäng av gräsklipparen. Kniven får inte rotera.
- ▶ Ställ gräsklipparen på en plan yta.

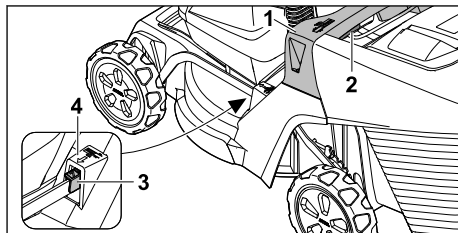

- ▶ Håll fast gräsklipparen i greppet (1).
- ▶ Tryck på spaken (2) och håll den så.
- ▶ Ställ gräsklipparen i önskat läge genom att lyfta eller sänka. Den aktuella klipphöjden kan avläsas på klipphöjdsindikeringen (3) med hjälp av markeringen (4).
- ▶ Släpp spaken (2). Gräsklipparen snäpper in.

## 13.3 Klippning och bioklippning

Gräsklipparen är utrustad med en multikniv och kan användas för klippning eller bioklippning.

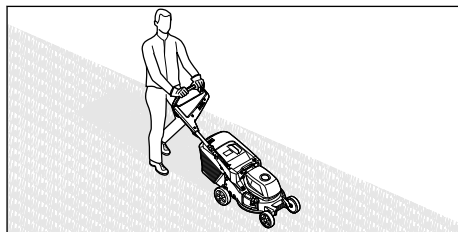

- ▶ Om arbete med inkopplad drivning sker: kör gräsklipparen kontrollerat framåt.
- ▶ Om arbete med fränkopplad drivning sker: skjut gräsklipparen långsamt och kontrollerat framåt.

- ▶ Om ett främmande föremål träffas under klippningen och kniven är blockerad:
  - ▶ Stäng av gräsklipparen och ta bort batteriet.
  - ▶ Se till att alla rörliga delar har stannat helt:
  - ▶ kontrollera gräsklipparen.
  - ▶ Om reparationer är nödvändiga: kontakta en STIHL servande fackhandel.
- ▶ Om gräsklipparen börjar vibrera kraftigt:
  - ▶ Stäng av gräsklipparen och ta bort batteriet.
  - ▶ Kontrollera gräsklipparen.
  - ▶ Kontrollera att alla muttrar, bultar och skruvar är hårt åtdragna.
  - ▶ Om reparationer är nödvändiga: kontakta en STIHL servande fackhandel.

Beakta följande temperaturområden för en optimal kapacitet  21.5.

## 13.4 Klipplägen

### 13.4.1 Välja klippläge

Tre klipplägen kan väljas. Valet sker via manöverenheten.

- ECO-läge
- Standardläge
- AUTO-BOOST-läge

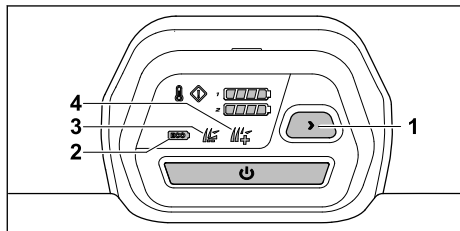

- ▶ Aktivera gräsklipparen.
- ▶ Välj önskat klippläge genom att trycka på knappen (1).  
Det aktuella läget (2, 3, 4) visas.

### ECO-läge

När ECO-läget är inkopplat identifierar gräsklipparen de aktuella arbetsvillkoren och ställer in knivens rätta varvtal automatiskt.

Därmed kan batteriets användningstid förlängas.

### Standardläge

När standardläget är inkopplat klipper gräsklipparen med konstant hastighet på kniven.

### AUTO-BOOST-läge

När AUTO-BOOST-läget är inkopplat står en högre effekt till förfogande för gräsklipparen under en kort tid, t.ex. för klippning av högt och tätt gräs.

AUTO-BOOST-läget påverkar batteriets användningstid. Gräsklipparen växlar automatiskt till standardläget vid risk för överhettning.

## 13.5 Öppna och stänga bioklipplucka

### 13.5.1 Öppna bioklipplucka

- ▶ Stäng av gräsklipparen.
- ▶ Ställ gräsklipparen på en plan yta.

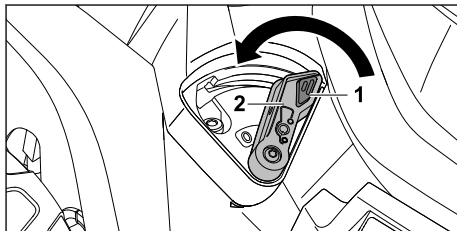

- ▶ Tryck på låsningen (1) och håll den så.
- ▶ Ställ spaken (2) i läget 0.  
Bioklippluckan är öppen.
- ▶ Släpp låsningen (1).

### 13.5.2 Stänga bioklipplucka

- ▶ Stäng av gräsklipparen.
- ▶ Ställ gräsklipparen på en plan yta.

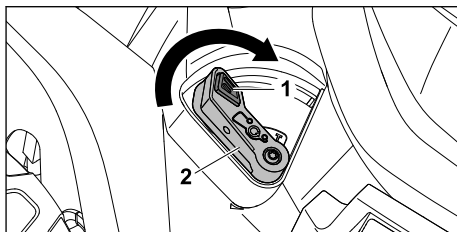

- ▶ Tryck på låsningen (1) och håll den så.
- ▶ Ställ spaken (2) i läget I.  
Bioklippluckan är stängd.
- ▶ Släpp låsningen (1).

## 13.6 Tömma gräsupsamlare

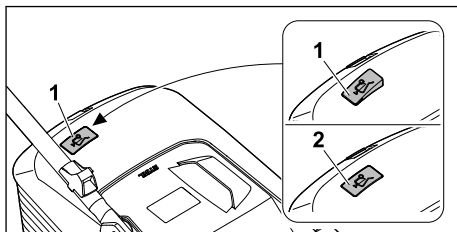

Luftströmmen från kniven lyfter mängdindikatorn (1). När gräsupsamlaren är full stoppas

luftströmmen. Om luftströmmen är för liten faller mängdindikatorn (2) tillbaka till viloläget. Detta är en anvisning om att gräsupsamlaren bör tömmas.

Mängdindikatorn fungerar bäst vid optimal luftström. Yttre påverkan som vått, tätt eller högt gräs, låga klipplägen, smuts eller liknande kan påverka luftströmmen och mängdindikatorns funktion negativt.

- ▶ Om mängdindikatorn faller tillbaka till viloläget: Töm gräsupsamlaren.
- ▶ Stäng av gräsklipparen.
- ▶ Lossa gräsupsamlaren.

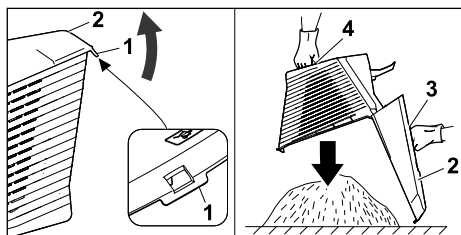

- ▶ Öppna låsspärren (1).
- ▶ Fäll upp gräsupsamlarens överdel (2) i greppet (3) och håll den så.
- ▶ Håll fast i det nedre handtaget (4) med den andra handen.
- ▶ Töm gräsupsamlaren.
- ▶ Stäng gräsupsamlaren.
- ▶ Fäst gräsupsamlaren.

## 14 Efter arbetet

### 14.1 Efter arbetet

- ▶ Stäng av gräsklipparen och ta bort batteriet.
- ▶ Om gräsklipparen är våt: låt gräsklipparen torka.
- ▶ Om batteriet är vått eller fuktigt: låt batteriet torka, 21.5.
- ▶ Rengör gräsklipparen.
- ▶ Rengör batteriet.

## 15 Transport

### 15.1 Transportera gräsklippare

- ▶ När gräsklipparen flyttas från eller till ytan som ska klippas:
  - ▶ Stäng av gräsklipparen. Kniven får inte rotera.
  - ▶ Ta bort batteriet.
- ▶ Om gräsklipparen måste tippas upp för transport över andra ytor än gräs:
  - ▶ Stäng av gräsklipparen. Kniven får inte rotera.

- ▶ Ta bort batteriet.

### Skjuta gräsklippare

- ▶ Skjut gräsklipparen långsamt och kontrollerat framåt.

### Bära gräsklippare

- ▶ Stäng av gräsklipparen.
- ▶ Ta bort batteriet.
- ▶ Använd skyddshandskar.
- ▶ Lossa gräsupsamlaren.
- ▶ Lossa förlängningen.

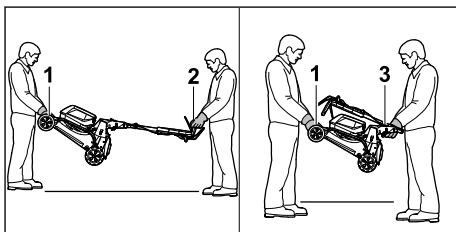

- ▶ Om gräsklipparen bärs med uppfällt styrhandtag:
  - ▶ En person ska hålla fast gräsklipparen i transporthandtaget (1) fram med båda händerna och en person ska hålla fast i styrhandtaget (2) med båda händerna.
  - ▶ Lyft och bär gräsklipparen med två man.
- ▶ Om gräsklipparen bärs med nedfällt styrhandtag:
  - ▶ Fälla ned styrhandtag, 9.2.
  - ▶ En person ska hålla fast gräsklipparen i transporthandtaget (1) fram med båda händerna och en person ska hålla fast i greppet (3) med båda händerna.
  - ▶ Lyft och bär gräsklipparen med två man.

### Transportera gräsklipparen i ett fordon

- ▶ Säkra gräsklipparen upprättstående så att den inte välter eller kan flytta på sig.

### 15.2 Transportera batteri

- ▶ Stäng av gräsklipparen och ta bort batteriet.
- ▶ Se till att batteriet är i säkert bruksskick.
- ▶ Förpacka batteriet på ett sådant sätt i förpackningen att det inte kan röra sig.
- ▶ Säkra förpackningen så att det inte kan röra sig.

Batteriet lyder under kraven för transport av farligt gods. Batteriet klassificeras som UN 3480 (litiumjonbatteri) och är kontrollerat enligt FN-manualen för test och kriterier del III, avsnitt 38.3.

Transportföreskrifterna finns på [www.stihl.com/safety-data-sheets](http://www.stihl.com/safety-data-sheets).

## 16 Förvaring

### 16.1 Förvara gräsklippare

- ▶ Stäng av gräsklipparen och ta bort batteriet.
- ▶ Låt gräsklipparen svalna.
- ▶ Töm gräsupsamlaren.
- ▶ Förvara gräsklipparen så att följande villkor uppfylls:
  - Gräsklipparen är utom räckhåll för barn.
  - Gräsklipparen är ren och torr.
  - Gräsklipparen kan inte välta.
  - Gräsklipparen kan inte rulla iväg.

### 16.2 Förvaringsläge

Gräsklipparen kan fällas ned för platsbesparande förvaring.

- ▶ Ställ gräsklipparen på en plan yta.
- ▶ Lossa gräsupsamlaren.
- ▶ Ställ kliphöjden i det övre läget.  13.2

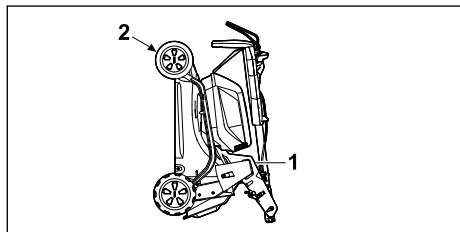

- ▶ Fäll ned styrhandtaget.  9.2
- ▶ Håll fast gräsklipparen med en hand på greppet (1) och med den andra handen på transporthandtaget (2), och ställ upp den bakåt.

### 16.3 Förvara batteri

STIHL rekommenderar att batteriet förvaras med ett laddningstillstånd på mellan 40 % och 60 % (2 LED-lampor lyser grönt).



- ▶ Förvara batteriet så att följande villkor uppfylls:
  - Batteriet är utom räckhåll för barn.
  - Batteriet är rent och torrt.
  - Batteriet är i ett slutet utrymme.
  - Batteriet är bortkopplat från gräsklipparen.
  - Om batteriet förvaras i batteriladdaren: dra ur elkontakten och förvara batteriet med ett laddningstillstånd mellan 40 % och 60 % (2 LED-lampor lyser grönt).
  - Batteriet förvaras inte utanför de angivna temperaturområdena.  21.4.

**OBS!**

- Om batteriet inte förvaras enligt beskrivningen i denna bruksanvisning kan batteriet djupurladdas och skadas så att det inte kan repareras.
  - ▶ Ladda ett urladdat batteri innan det förvaras. STIHL rekommenderar att batteriet förvaras med ett laddningstillstånd på mellan 40 % och 60 % (2 LED-lampor lyser grönt).
  - ▶ Förvara inte batteriet tillsammans med gräsklipparen.

## 17 Rengöring

### 17.1 Ställa upp gräsklippare

- ▶ Stäng av gräsklipparen och ta bort batteriet.
- ▶ Ställ gräsklipparen på en plan yta.
- ▶ Lossa gräsupsamlaren.
- ▶ Ställ kliphöjden i det övre läget.  13.2
- ▶ Ställa styrhandtag i nedre läge.  9.3.

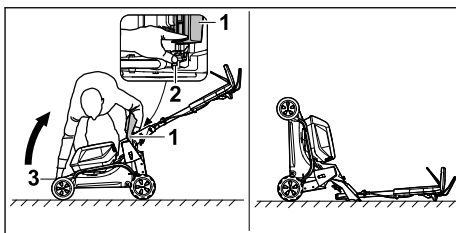

- ▶ Ställ till höger om maskinen.
  - ▶ Öppna utkastluckan (1) och håll den så.
  - ▶ Tryck ned spaken (2) med vänster hand och håll den så.
  - ▶ Håll fast gräsklipparen i transporthandtaget (3) med höger hand och ställ upp den bakåt.
- Gräsklipparen står stabilt och kan rengöras.

### 17.2 Rengör gräsklipparen

- ▶ stäng av gräsklipparen och ta bort batteriet.
- ▶ Rengör gräsklipparen med en fuktig trasa.
- ▶ Rengör utkastkanalen med en mjuk borste eller en fuktig trasa.
- ▶ Ta bort främmande föremål ur batterifacket och rengör batterifacket med en fuktig trasa.
- ▶ Rengör elektriska kontakter i batterifacket med en pensel eller en mjuk borste.
- ▶ Rengör ventilationsöppningarna med en pensel.
- ▶ Ställ upp gräsklipparen.
- ▶ Rengör området runt kniven och kniven med en träpinne, en mjuk borste eller en fuktig trasa.

**OBS!**

- Rengöring med en högtryckstvätt eller vattenstråle kan skada maskinen.
  - ▶ Rengör inte maskinen med en högtryckstvätt eller vattenstråle.

**17.3 Rengör batteriet**

- ▶ Rengör batteriet med en fuktig trasa.

**18 Underhåll****18.1 Demontera och montera kniv****18.1.1 Demontera kniven**

- ▶ Stäng av gräsklipparen och ta bort batteriet.
- ▶ Ställ upp gräsklipparen.

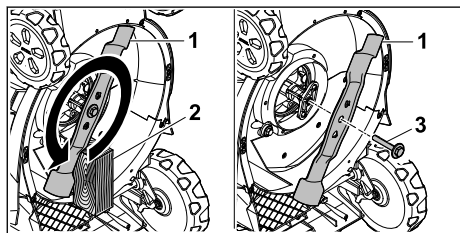

- ▶ Blockera kniven (1) med en träbit (2).
- ▶ Skruva loss skruven med bricka (3) i pilens riktning och ta bort den.
- ▶ Ta bort kniven (1).
- ▶ Kassera skruven med bricka (3).  
Använd en ny skruv med bricka för montering av kniven (1).

**18.1.2 Montera kniven**

- ▶ Stäng av gräsklipparen och ta bort batteriet.
- ▶ Ställ upp gräsklipparen.

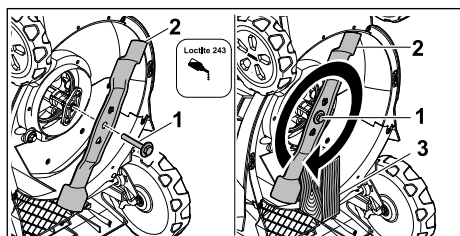
**20 Felavhjälpning****20.1 Åtgärda fel på gräsklipparen eller batteriet**

Fel	LED-lampor på manöverenheten	LED-lampor på batteriet	Orsak	Åtgärd
Gräsklipparen uppnår inte	Indikeringen för överhettning lyser gult.		Temperaturerna i elektroniken eller	<ul style="list-style-type: none"> <li>▶ Låt gräsklipparen svalna.</li> <li>▶ Starta inte gräsklipparen för ofta på kort tid.</li> </ul>

- ▶ Applicera Loctite 243 gänggläsning på gängan på skruven med bricka (1).
- ▶ Placera kniven (2) så att upphöjningarna på anliggningsytan greppar i urtagen.
- ▶ Skruva i skruven med brickan (1).
- ▶ Blockera kniven (2) med en träbit (3).
- ▶ Dra åt skruven med bricka (1) med 60 Nm.

**18.2 Slipa och balansera kniven**

Det krävs mycket övning för att slipa och balansera kniven på rätt sätt.

STIHL rekommenderar att kniven slipas och balanseras av en STIHL-återförsäljare.

Aktuella adresser till återförsäljare finns att få hos alla nationella STIHL-representanter på [www.stihl.com](http://www.stihl.com).

**VARNING**

- Knivens eggar är vassa. Användaren kan skära sig.
  - ▶ Använd skyddshandskar.
- ▶ Stäng av gräsklipparen och ta bort batteriet.
- ▶ Ställ upp gräsklipparen.
- ▶ Demontera kniven.
- ▶ Slipa kniven. Samtidigt ska du beakta slipvinkeln och kyla kniven, 21.2.  
Kniven får inte bli blå under slipningen.
- ▶ Montera kniven.
- ▶ Om något är oklart: kontakta en STIHL-återförsäljare.

**19 Reparera****19.1 Reparera gräsklippare**



Användaren kan inte själv reparera gräsklipparen eller kniven.

- ▶ Om gräsklipparen eller kniven är skadad: använd inte gräsklipparen eller kniven och kontakta en STIHL servande fackhandel.
- ▶ Om informationsskyltarna är oläsliga eller skadade: låt en STIHL servande fackhandel byta ut informationsskyltarna.

Fel	LED-lampor på manöverenheten	LED-lampor på batteriet	Orsak	Åtgärd
den vanliga effekten.			motorn är för höga.	<ul style="list-style-type: none"> <li>▶ Om arbete sker med inkopplad drivning: koppla från drivningen.</li> <li>▶ Om arbete sker med fränkopplad drivning: gå framåt långsammare.</li> <li>▶ Ställ in en högre klipphöjd.</li> <li>▶ Klipp lägre gräs.</li> </ul>
	Indikeringen för överhettning lyser rött.		Gräsklipparen är för varm.	<ul style="list-style-type: none"> <li>▶ Gräsklipparen stängs av automatiskt.</li> <li>▶ Låt gräsklipparen svalna.</li> </ul>
Gräsklipparen förlorar effekt i AUTO-BOOST-läget.	Indikeringen för AUTO-BOOST-läget blinkar grönt.		Batterierna är för varma.	<ul style="list-style-type: none"> <li>▶ Gräsklipparen växlar automatiskt till standardläget.</li> </ul>
Gräsklipparen startar inte vid inkoppling.	1 LED-lampa på indikeringen för laddningstillstånd blinkar grönt.	1 LED-lampa blinkar grönt.	Batteriets laddningstillstånd är för lågt.	Ladda batteriet.
	1 LED-lampa på indikeringen för laddningstillstånd lyser rött.	1 LED-lampa lyser rött.	Batteriet är för varmt eller för kallt.	<ul style="list-style-type: none"> <li>▶ Ta bort batteriet.</li> <li>▶ Låt batteriet svalna eller värm det.</li> </ul>
	Indikeringen för fel blinkar rött.	3 LED-lampor blinkar rött.	Gräsklipparen har ett fel.	<ul style="list-style-type: none"> <li>▶ Ta bort batteriet.</li> <li>▶ Rengör de elektriska kontakt-erna i batterifack 1 och batterifack 2.</li> <li>▶ Sätt i batteriet.</li> <li>▶ Starta gräsklipparen.</li> <li>▶ Om 3 LED-lampor fortfarande blinkar rött: använd inte gräsklipparen och kontakta en STIHL-servande fackhandlare.</li> </ul>
	Indikeringen för överhettning lyser rött.	3 LED-lampor lyser rött.	Gräsklipparen är för varm.	<ul style="list-style-type: none"> <li>▶ Ta bort batteriet.</li> <li>▶ Låt gräsklipparen svalna.</li> </ul>
	3 LED-lampor på indikeringen för laddningstillstånd lyser rött.	4 LED-lampor blinkar rött.	Batteriet har ett fel.	<ul style="list-style-type: none"> <li>▶ Ta bort batteriet och sätt i det igen.</li> <li>▶ Starta gräsklipparen.</li> <li>▶ Om 4 LED-lampor fortfarande blinkar rött: använd inte batteriet och kontakta en STIHL-servande fackhandlare.</li> </ul>
			Elanslutningen mellan gräsklipparen och batteriet har brutits.	<ul style="list-style-type: none"> <li>▶ Ta bort batteriet.</li> <li>▶ Rengör de elektriska kontakt-erna i batterifack 1 och batterifack 2.</li> <li>▶ Sätt i batteriet.</li> </ul>
	Alla LED-lampor på manöverenheten blinkar.		Kommunikationen till manöverenheten har avbrutits.	<ul style="list-style-type: none"> <li>▶ Ta bort batteriet.</li> <li>▶ använd inte gräsklipparen och kontakta en STIHL-servande fackhandlare.</li> </ul>
			Gräsklipparen och batteriet är fuktiga.	<ul style="list-style-type: none"> <li>▶ Ta bort batteriet.</li> <li>▶ Rengör gräsklipparen.</li> <li>▶ Låt gräsklipparen eller batteriet torka,  21.5.</li> </ul>

Fel	LED-lampor på manöverenheten	LED-lampor på batteriet	Orsak	Åtgärd
			Motståndet på knivarna är för stort.	<ul style="list-style-type: none"> <li>▶ Om arbete sker med inkopplad drivning: koppla från drivningen.</li> <li>▶ Om arbete sker med frånkopplad drivning: gå framåt långsammare.</li> <li>▶ Ställ in en högre klipphöjd.</li> <li>▶ Starta gräsklipparen i lägre gräs.</li> </ul>
			Området kring kniven är igensatt.	Rengör gräsklipparen.
Drivningen fungerar inte.			Drivningen är frånkopplad.	Ställ in körhastigheten.
			Drivningen har ett fel.	<ul style="list-style-type: none"> <li>▶ Ta bort batteriet och sätt i det igen.</li> <li>▶ Koppla in drivningen.</li> <li>▶ Om drivningen fortfarande inte fungerar: kontakta en STIHL-servande fackhandlare.</li> </ul>
Gräsklipparen stängs av under drift.	Indikeringen för fel blinkar rött.	3 LED-lampor lyser rött.	Gräsklipparen är för varm.	<ul style="list-style-type: none"> <li>▶ Ta bort batteriet.</li> <li>▶ Låt gräsklipparen svalna.</li> <li>▶ Rengör gräsklipparen.</li> </ul>
			Kniven är blockerad.	<ul style="list-style-type: none"> <li>▶ Ta bort batteriet.</li> <li>▶ Rengör gräsklipparen.</li> </ul>
			Det finns ett elektriskt fel.	<ul style="list-style-type: none"> <li>▶ Ta bort batteriet och sätt i det igen.</li> <li>▶ Starta gräsklipparen.</li> </ul>
	Indikeringen för fel blinkar rött.		Drivningen och kniven stängs av vid överbelastning vid arbete i branta sluttningar.	<ul style="list-style-type: none"> <li>▶ Klipp inte i branta sluttningar.</li> <li>▶ Släpp inkopplingsbygeln för drivning.</li> <li>▶ Ställ gräsklipparen på en plan yta.</li> <li>▶ Starta kniven.</li> <li>▶ Koppla in drivningen.</li> </ul>
Gräsklipparen vibrerar kraftigt under drift.			Skraven på kniven är lös.	Dra åt skruven hårt.
			Kniven har inte balanserats rätt.	Slipa och balansera kniven.
Gräsklipparens drifttid är för kort.			Batteriet är inte fulladdat.	Ladda batteriet.
			Batteriets livslängd har överstridits.	Byt batteriet.
			Området kring kniven är igensatt.	Rengör gräsklipparen.
			Kniven är slö eller utsliten.	Slipa och balansera kniven.
			Motståndet på kniven är för stort.	<ul style="list-style-type: none"> <li>▶ Om arbete sker med inkopplad drivning: koppla från drivningen.</li> <li>▶ Om arbete sker med frånkopplad drivning: gå framåt långsammare.</li> </ul>



Fel	LED-lampor på manöverenheten	LED-lampor på batteriet	Orsak	Åtgärd
				<ul style="list-style-type: none"> <li>▶ Ställ in en högre klipphöjd.</li> <li>▶ Klipp lägre gräs.</li> </ul>
Batteriet fastnar när det sätts i batterifacket.			Styrningarna eller de elektriska kontaktarna i batterifacket är smutsiga.	Rengör gräsklipparen.
När batteriet sätts in i batteriladdaren startar inte laddningen.		1 LED-lampa lyser rött.	Batteriet är för varmt eller för kallt.	<ul style="list-style-type: none"> <li>▶ Ta bort batteriet.</li> <li>▶ Låt batteriet svalna eller värm det.</li> </ul>
Gräset har en oren klippning eller gräsmattan är gul.			Kniven är slö eller utsliten.	▶ Slipa och balansera kniven.
			Motståndet på kniven är för stort.	<ul style="list-style-type: none"> <li>▶ Om arbete sker med inkopplad drivning: koppla från drivningen.</li> <li>▶ Om arbete sker med fränkopplad drivning: gå framåt långsammare.</li> <li>▶ Ställ in en högre klipphöjd.</li> <li>▶ Klipp lägre gräs.</li> </ul>
Batteriet med  kan inte hittas med appen STIHL connected.			Bluetooth®-gränssnittet på batteriet eller på den mobila enheten är inaktiverat.	▶ Aktivera Bluetooth®-gränssnittet på batteriet och på den mobila enheten.
			Avståndet mellan batteriet och den mobila enheten är för stort.	<ul style="list-style-type: none"> <li>▶ Minska avståndet,  21.1.</li> <li>▶ Om batteriet fortfarande inte kan hittas med appen STIHL connected: kontakta en STIHL-servande fackhandlare.</li> </ul>

## 20.2 Produktsupport och användningshjälp

Produktsupport och användningshjälp finns att få av en STIHL-återförsäljare.

Kontaktuppgifter och mer information finns på <https://support.stihl.com> eller [www.stihl.com](http://www.stihl.com).

## 21 Tekniska data

### 21.1 Gräsklippare STIHL RMA 443.3 PV, RMA 448.3 PV, RMA 453.3 PV

- Tillåtet batteri: STIHL AP
- Vikt med gräsuppsamlare och utan batteri:
  - RMA 443.3 PV: 27 kg
  - RMA 448.3 PV: 28 kg
  - RMA 453.3 PV: 29 kg
- Vikt (m) med gräsuppsamlare och batterier STIHL AP 300 S:

- RMA 443.3 PV: 31 kg
- RMA 448.3 PV: 32 kg
- RMA 453.3 PV: 33 kg
- Gräsuppsamlarens max. volym:
  - RMA 443.3 PV, RMA 448.3 PV: 52 l
  - RMA 453.3 PV: 55 l
- Klippbredd:
  - RMA 443.3 PV: 41 cm
  - RMA 448.3 PV: 46 cm
  - RMA 453.3 PV: 51 cm
- Varvtal (n):
  - RMA 443.3 PV, RMA 448.3 PV: 3000/min
  - RMA 453.3 PV: 2700/min
- Varvtal i ECO-läget:
  - RMA 443.3 PV, RMA 448.3 PV: 2700/min
  - RMA 453.3 PV: 2400/min
- Elektrisk skyddstyp: IPX4
- Min. körhastighet: 2,0 km/h
- Max. körhastighet (beroende på batteriet som används):

- med AP 100: 2,5 km/h
- med AP 200: 3,5 km/h
- med AP 200 S, AP 300, AP 300 S, AP 500 S: 4,5 km/h

Användningstiden anges på [www.stihl.com/battery-life](http://www.stihl.com/battery-life).

## 21.2 Kniv

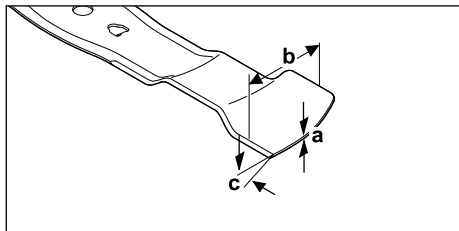

- Min. tjocklek a: 1,6 mm
- Min. bredd b: 55 mm
- Slipvinkel c: 30°

## 21.3 Batteri STIHL AP

- Batteriteknik: litiumjoner
- Spänning: 36 V
- Kapacitet i Ah: se typskylten
- Energiinnehåll i Wh: se typskylten
- Vikt i kg: se typskylten
- Bluetooth®-gränssnitt (endast för batterier med



- Dataanslutning: Bluetooth® 5.1. Den mobila slutenheten måste vara kompatibel med Bluetooth® Low Energy 5.0 och stödja Generic Access Profile (GAP).
- Frekvensband: ISM-band 2,4 GHz
- Avgiven maximal överföringseffekt: 1 mW
- Signalområde: ca 10 m. Signalstyrkan är beroende av miljöförhållandena och den mobila slutenheten. Räckvidden kan variera kraftigt beroende på yttre villkor, inklusive använd mottagarutrustning. I slutna utrymmen och genom metalliska barriärer (exempelvis väggar, hyllor, lådor) kan räckvidden vara avsevärt kortare.
- Krav på operativsystemet för den mobila slutenheten: Android eller iOS (i den aktuella versionen eller senare)

## 21.4 Temperaturgränser



### VARNING

- Batteriet är inte skyddat mot alla omgivningsfaktorer. Om batteriet utsätts för vissa omgivningsfaktorer kan det börja brinna eller explodera. Detta kan orsaka allvarliga personskador och saksksador.
  - Ladda och använd inte batteriet under -20 °C eller över +50 °C.
  - Ladda och använd inte batteriet under -20 °C eller över +70 °C.
  - Använd inte gräsklipparen vid temperaturer under 0 °C eller över + 50 °C.
  - Förvara inte gräsklipparen under - 20 °C eller över + 70 °C.

## 21.5 Rekommenderade temperaturområden

Beakta följande temperaturområden för en optimal kapacitet på gräsklipparen och batterierna:

- Gräsklippare:
  - Användningsområde: 0 °C till + 40 °C
  - Förvaring: -20 till +50 °C
- Batteri:
  - Laddar: +5 °C till +40 °C
  - Användning: -10 °C till +40 °C
  - Förvaring: -20 till +50 °C

Om batteriet laddas, används eller förvaras utanför de rekommenderade temperaturområdena kan dess kapacitet försämrans.

Om batteriet är vått eller fuktigt ska det torka i minst 48 timmar vid en temperatur över +15 °C och under +50 °C, och med en luftfuktighet under 70 %. En högre luftfuktighet kan förlänga torktiden.

## 21.6 Buller och vibrationsvärden

### RMA 443.3 PV

K-värdet för ljudtrycksnivån är 2 dB(A). K-värdet för ljudnivån är 2,2 dB(A). K-värdet för vibrationsvärdet är 0,70 m/s<sup>2</sup>.

- Uppmätt ljudtrycksnivå  $L_{pA}$  enligt EN IEC 62841-4-3: 75 dB(A)
- Uppmätt, garanterad ljudnivå  $L_{WA,d}$  enligt 2000/14/EC / S.I. 2001/1701: 90 dB(A)
- Uppmätt vibrationsvärde  $a_{hv}$  enligt EN IEC 62841-4-3, styrhandtag: 1,40 m/s<sup>2</sup>

### RMA 448.3 PV

K-värdet för ljudtrycksnivån är 2 dB(A). K-värdet för ljudnivån är 2,0 dB(A). K-värdet för vibrationsvärdet är 0,90 m/s<sup>2</sup>.

- Uppmätt ljudtrycksnivå  $L_{pA}$  enligt EN IEC 62841-4-3: 79 dB(A)
- Uppmätt, garanterad ljudnivå  $L_{WA,d}$  enligt 2000/14/EC / S.I. 2001/1701: 94 dB(A)
- Uppmätt vibrationsvärde  $a_{hv}$  enligt EN IEC 62841-4-3, styrhandtag: 1,80 m/s<sup>2</sup>

### RMA 453.3 PV

K-värdet för ljudtrycksnivån är 2 dB(A). K-värdet för ljudnivån är 2,0 dB(A). K-värdet för vibrationsvärdet är 0,90 m/s<sup>2</sup>.

- Uppmätt ljudtrycksnivå  $L_{pA}$  enligt EN IEC 62841-4-3: 79 dB(A)
- Uppmätt, garanterad ljudnivå  $L_{WA,d}$  enligt 2000/14/EC / S.I. 2001/1701: 94 dB(A)
- Uppmätt vibrationsvärde  $a_{hv}$  enligt EN IEC 62841-4-3, styrhandtag: 1,80 m/s<sup>2</sup>

De angivna vibrationsvärdena har uppmätts med en standardmetod och kan användas för att jämföra eldrivna maskiner. De faktiska vibrationsvärdena som uppstår kan avvika från de angivna värdena beroende på typen av användning. De angivna vibrationsvärdena kan användas för en första uppskattning av vibrationsbelastningen. Den faktiska vibrationsbelastningen måste uppskattas. Samtidigt kan man även beakta tiderna där den elektriska maskinen är avstängd eller där den är inkopplad men går utan belastning.

Information om uppfyllandet av arbetsgivarriktlinjen Vibration 2002/44/EC och S.I. 2005/1093 anges på [www.stihl.com/vib](http://www.stihl.com/vib).

## 21.7 REACH

REACH är en EG-förordning för registrering, bedömning och godkännande av kemikalier.

Information om REACH-direktivet finns på [www.stihl.com/reach](http://www.stihl.com/reach).

## 22 Reservdelar och tillbehör

### 22.1 Reservdelar och tillbehör

**STIHL** De här symbolerna kännetecknar  STIHL-originaldelar och STIHL-originaltillbehör.

STIHL rekommenderar att du använder originaldelar och tillbehör från STIHL.

Reservdelar och tillbehör från andra tillverkare kan inte utvärderas av STIHL i fråga om tillförlit-

lighet, säkerhet och lämplighet trots pågående marknadsobservation och STIHL kan inte ansvara för användningen av dem.

Originaldelar och tillbehör från STIHL kan köpas hos en STIHL-återförsäljare.

### 22.2 Viktiga reservdelar

- Kniv:
  - RMA 443.3 PV : WA40 702 0105
  - RMA 448.3 PV : WA41 702 0105
  - RMA 453.3 PV : WA42 702 0100
- Knivskruv med bricka: 0000 951 3505

## 23 Kassering

### 23.1 Sluthantera gräsklippare

Information om sluthantering finns att få hos lokala myndigheter eller hos en STIHL servande fackhandel.

En felaktig sluthantering kan skada hälsan och belasta miljön.

- ▶ Lämna in STIHL produkter inkl. förpackningen till en lämplig återvinningsstation enligt de lokala föreskrifterna.
- ▶ Kasta inte produkten i hushållsavfallet.

## 24 EU-försäkran om överensstämmelse

### 24.1 Gräsklippare STIHL RMA 443.3 PV, RMA 448.3 PV, RMA 453.3 PV

STIHL Tirol GmbH  
Hans Peter Stihl-Straße 5  
6336 Langkampfen

Österrike

förklarar på eget ansvar att

- Typ: batterigräsklippare
- Fabrikat: STIHL
- Typ: RMA 443.3 PV, RMA 448.3 PV, RMA 453.3 PV
- Klippbredd:
  - RMA 443.3 PV: 41 cm
  - RMA 448.3 PV: 46 cm
  - RMA 453.3 PV: 51 cm
- Modellnummer:
  - RMA 443.3 PV: WA40
  - RMA 448.3 PV: WA41
  - RMA 453.3 PV: WA42

motsvarar de gällande bestämmelserna i direktiv 2000/14/EC, 2006/42/EC, 2014/30/EU och 2011/65/EU samt är utvecklad och tillverkad

enligt följande standarder, vars version var giltig vid respektive produktionsdatum: EN 62841-1, EN IEC 62841-4-3, EN 55014-1 och EN 55014-2.

Deltagandes namn och adress:  
TÜV Rheinland LGA Products GmbH  
Tillystraße 2

90431 Nürnberg, DE  
Bestämningen av den uppmätta och garanterade ljudnivån har utförts enligt riktlinjen 2000/14/EC, bilaga VIII.

- Uppmätt ljudnivå:
  - RMA 443.3 PV: 88,2 dB(A)
  - RMA 448.3 PV: 92,4 dB(A)
  - RMA 453.3 PV: 92,4 dB(A)
- Garanterad ljudnivå:
  - RMA 443.3 PV: 90 dB(A)
  - RMA 448.3 PV: 94 dB(A)
  - RMA 453.3 PV: 94 dB(A)

Tekniska underlag förvaras hos STIHL Tirol GmbH.

Tillverkningsår och maskinnummer finns på gräsklipparen.

Langkampfen, 27.11.2023

STIHL Tirol GmbH

stf. 

Matthias Fleischer, Produktutvecklingschef

stf. 

Sven Zimmermann, Avdelningschef inom kvalitet

## 25 UKCA-konformitetsdeklaration

### 25.1 Gräsklippare STIHL RMA 443.3 PV, RMA 448.3 PV, RMA 453.3 PV

STIHL Tirol GmbH  
Hans Peter Stihl-Straße 5  
6336 Langkampfen

Österrike

förklarar på eget ansvar att

- Typ: batterigräsklippare
- Fabrikat: STIHL

- Typ: RMA 443.3 PV, RMA 448.3 PV, RMA 453.3 PV
- Klippbredd:
  - RMA 443.3 PV: 41 cm
  - RMA 448.3 PV: 46 cm
  - RMA 453.3 PV: 51 cm
- Modellnummer:
  - RMA 443.3 PV: WA40
  - RMA 448.3 PV: WA41
  - RMA 453.3 PV: WA42

motsvarar de gällande bestämmelserna i UK-förordningarna Noise Emission in the Environment by Equipment for use Outdoors Regulations 2001, Supply of Machinery (Safety) Regulations 2008, Electromagnetic Compatibility Regulations 2016 och The Restriction of the Use of Certain Hazardous Substances in Electrical and Electronic Equipment Regulations 2012 samt är utvecklad och tillverkad enligt följande normer, vars version var giltig vid respektive produktionsdatum: EN 62841-1, EN IEC 62841-4-3, EN 55014-1 och EN 55014-2.

Deltagandes namn och adress:

TUV Rheinland UK LTD  
1011 Stratford Road  
Solihull, B90 4BN

Bestämningen av den uppmätta och garanterade ljudnivån har utförts enligt UK-förordningen Noise Emission in the Environment by Equipment for use Outdoors Regulations 2001, Schedule 11.

- Uppmätt ljudnivå:
  - RMA 443.3 PV: 88,2 dB(A)
  - RMA 448.3 PV: 92,4 dB(A)
  - RMA 453.3 PV: 92,4 dB(A)
- Garanterad ljudnivå:
  - RMA 443.3 PV: 90 dB(A)
  - RMA 448.3 PV: 94 dB(A)
  - RMA 453.3 PV: 94 dB(A)

Tekniska underlag förvaras hos STIHL Tirol GmbH.

Tillverkningsår och maskinnummer finns på gräsklipparen.

Langkampfen, 27.11.2023

STIHL Tirol GmbH

stf. 

Matthias Fleischer, Produktutvecklingschef



stf.

Sven Zimmermann, Avdelningschef inom kvalitet

## 26 Adresser

www.stihl.com

## 27 Allmänna och produktspecifika säkerhetsanvisningar

### 27.1 Inledning

I detta kapitel återges de allmänna och produktspecifika säkerhetsanvisningarna som föreskrivs och förformuleras i produktstandarden.

Säkerhetsanvisningarna för att undvika elektriska stötar som anges under "Elektrisk säkerhet" är inte användbara på STIHL batteriprodukter, med undantag av punkt c).



**VARNING**

■ **Läs alla säkerhetsanvisningar, anvisningar, illustrationer och tekniska data som medföljer denna gräsklippare.** Underlåtenhet att följa följande anvisningar kan leda till en elektrisk stöt, brand och/eller allvarliga personskador. **Förvara alla säkerhetsanvisningar och anvisningar för framtida bruk.**

### 27.2 Arbetssäkerhet

- Håll arbetsområdet rent och väl upplyst.** Oordning eller obelysta arbetsområden kan orsaka olyckor.
- Använd inte gräsklipparen i explosiva miljöer där det finns lättantändliga vätskor, gaser eller damm.** Gräsklippare alstrar gnistor som kan antända damm eller ånga.
- Håll barn och andra personer borta när gräsklipparen används.** Du kan förlora kontrollen över gräsklipparen om du är distraherad.

### 27.3 Elektrisk säkerhet

- Gräsklipparens anslutningskontakt måste passa i eluttaget. Kontakten får inte ändras på något sätt. Använd inte adapterkontakter tillsammans med gräsklippare med skyddsjord.** Oförändrade kontakter och passande eluttag minskar risken för elektriska stötar.
- Undvik kroppskontakt med jordade ytor, t.ex. rör, värmelement, spisar och kylskåp.** Det

finns en ökad risk för elektriska stötar om din kropp är jordad.

- Använd inte gräsklipparen i regn.** Detta kan öka risken för elektriska stötar.
- Använd inte anslutningskabeln till annat. Använd aldrig anslutningskabeln till att bära, till att dra eller för att dra ut gräsklipparens kontakt. Håll anslutningskabeln borta från värme, olja, vassa kanter eller rörliga delar.** Skadade eller trassliga anslutningskablar ökar risken för elektriska stötar.
- Använd endast förlängningskablar som även är lämpliga för utomhusbruk när du arbetar utomhus med en gräsklippare.** Användningen av en förlängningskabel som är lämplig för utomhusbruk minskar risken för elektriska stötar.
- Använd en jordfelsbrytare om det är oundvikligt att använda gräsklipparen i fuktig miljö.** Användningen av en jordfelsbrytare minskar risken för elektriska stötar.

### 27.4 Personssäkerhet

- Var uppmärksam, se upp med vad du gör och använd sunt förnuft när du arbetar med en gräsklippare. Använd inte en gräsklippare när du är trött eller påverkad av droger, alkohol eller mediciner.** Ett ögonblick av ouppmärksamhet när du använder gräsklipparen kan leda till allvarliga personskador.
- Använd personlig skyddsutrustning och alltid skyddsglasögon.** När du bär personlig skyddsutrustning, t.ex. dammask, stadiga skor, skyddshjälm eller hörselskydd beroende på gräsklipparens typ och användning, minskar risken för personskador.
- Undvik en oavsiktlig idrifttagning. Se till att gräsklipparen är avstängd innan du ansluter den till strömförsörjningen och/eller batteriet, tar upp den eller bär den.** Om du har fingret på strömbrytaren när du bär gräsklipparen eller ansluter gräsklipparen till strömförsörjningen när den är påslagen kan det leda till olyckor.
- Ta bort inställningsverktyg eller skruvnycklar innan du startar gräsklipparen.** Ett verktyg eller en nyckel som hamnar i en av gräsklipparens roterande delar kan orsaka personskador.
- Undvik en onormal arbetsställning. Se till att du står stadigt och håller balansen hela tiden.** Därmed kan du kontrollera gräsklipparen bättre i oväntade situationer.

- f) **Använd lämpliga kläder. Använd inte löst sittande kläder eller smycken. Håll hår och kläder borta från rörliga delar.** Löst sittande kläder, smycken eller långt hår kan fastna i rörliga delar.
- g) **Om utrustning för dammsugning och uppsamling kan monteras ska den anslutas och användas rätt.** Användning av en dammsugning kan minska riskerna med damm.
- h) **Låt dig inte luras att ignorera gräsklipparens säkerhetsregler, även om du känner till gräsklipparen efter att väl ha använt den många gånger.** Oförsiktigt agerande kan leda till allvarliga personskador inom bråkdelar av en sekund.

## 27.5 Användning och hantering av gräsklipparen

- a) **Överbelasta inte gräsklipparen. Använd en gräsklippare som är avsedd för arbetet.** Med lämplig gräsklippare arbetar du bättre och säkrare inom det angivna effektområdet.
- b) **Använd inte en gräsklippare vars strömbrytare är defekt.** En gräsklippare som inte längre kan startas eller stängas av är farlig och måste repareras.
- c) **Dra ur kontakten ur eluttaget och/eller ta bort ett löstagbart batteri innan du ställer in utrustningen, byter delar till insatsverktyg eller ställer undan gräsklipparen.** Denna säkerhetsåtgärder förhindrar att gräsklipparen startar oavsiktligt.
- d) **Förvara oanvända gräsklippare utom räckhåll för barn. Låt aldrig andra personer använda gräsklipparen som inte känner till den eller som inte har läst dessa anvisningar.** Gräsklippare är farliga om de används av oerfarna personer.
- e) **Ta väl hand om gräsklipparen och insatsverktygen. Kontrollera att rörliga delar fungerar felfritt och inte har fastnat, att delar inte är trasiga eller skadade så att gräsklipparens funktion påverkas negativt. Låt skadade delar repareras innan gräsklipparen används.** Många olyckor orsakas pga dåligt underhåll av gräsklippare.
- f) **Håll klippverktyg vassa och rena.** Klippverktyg som tas väl omhand har vassa egg som fastnar mindre och är lättare att styra.
- g) **Använd gräsklippare, insatsverktyg, tillbehör osv. enligt dessa anvisningar. Ta då hänsyn till arbetsförhållandena och arbetet som ska utföras.** Användningen av gräsklippare för

andra ändamål än de som de är avsedda för kan orsaka farliga situationer.

- h) **Håll grepp och greppytorna torra, rena och fria från olja och fett.** Håll grepp och greppytorna gör det inte möjligt att använda och kontrollera gräsklipparen på ett säkert sätt i oförutsedda situationer.

## 27.6 Användning och hantering av den batteridrivna gräsklipparen

- a) **Ladda batterierna endast med batteriladdare som rekommenderas av tillverkaren.** En batteriladdare som är avsedd för en viss typ av batteri kan orsaka brandrisk när den används med andra batterier.
- b) **Använd endast avsedda batterier i gräsklipparna.** Användningen av andra batterier kan orsaka personskador och brandrisk.
- c) **Håll det oanvända batteriet borta från gem, mynt, nycklar, spikar, skruvar eller andra små metallföremål som kan leda till en överbrygging av kontakterna.** En kortslutning mellan batterikontakterna orsakar brännskador eller brand.
- d) **Vid en felaktig användning kan vätska komma ut ur batteriet. Undvik att komma i kontakt med den. Spola med vatten vid tillfällig kontakt. Ta dessutom kontakt med en läkare om vätskan hamnar i ögonen.** Batterivätska som kommer ut kan orsaka hudirritationer eller brännskador.
- e) **Använd inte ett skadat eller förändrat batteri.** Skadade eller förändrade batterier kan bete sig oförutsägbart och orsaka brand, explosion eller personskador.
- f) **Utsätt inte ett batteri för öppen eld eller för höga temperaturer.** Öppen eld eller temperaturer över 130 °C (265 °F) kan orsaka en explosion.
- g) **Följ alla laddningsanvisningar och ladda aldrig batteriet eller den batteridrivna gräsklipparen utanför temperaturområdet som anges i bruksanvisningen.** Felaktig laddning eller laddning utanför det godkända temperaturområdet kan förstöra batteriet och öka risken för brand.

## 27.7 Service

- a) **Låt gräsklipparen endast repareras av kvalificerad personal och endast med originalreservdelar.** Därmed garanteras att gräsklipparens säkerhet bibehålls.



- b) **Genomför aldrig underhåll på skadade batterier.** Allt underhåll av batterier bör endast utföras av tillverkaren eller auktoriserade servicecenter.

## 27.8 Säkerhetsanvisningar för batteridrivna gräsklippare

- a) **Använd inte gräsklipparen i dåligt väder, särskilt inte vid åska.** Detta minskar risken för att bli träffad av blixten.
- b) **Kontrollera arbetsområdet noggrant med avseende på vilda djur.** Vilda djur kan skadas av gräsklipparen.
- c) **Kontrollera arbetsområdet noggrant och ta bort alla stenar, pinnar, trådar, ben och andra främmande föremål.** Delar som slungas iväg kan orsaka personskador.
- d) **Kontrollera alltid att kniven och klippaggregatet inte är slitna eller skadade innan gräsklipparen används.** Slitna eller skadade delar ökar risken för personskador.
- e) **Kontrollera gräsupsamlaren regelbundet med avseende på slitage.** En slitna eller skadad gräsklippare ökar risken för personskador.
- f) **Låt skyddskåporna sitta kvar. Skyddskåporna måste fungera och sitta fast ordentligt.** En lös, skadad eller felaktigt fungerande skyddskåpa kan orsaka personskador.
- g) **Håll luftintagsöppningarna fria från avlagringar.** Blockerade luftintag och avlagringar kan orsaka överhettning eller brandrisk.
- h) **Använd alltid stadiga skor när gräsklipparen är i drift. Arbeta inte barfota eller med öppna sandaler.** Därmed minskar risken för fotskada vid kontakt med den roterande kniven.
- i) **Använd alltid långbyxor när gräsklipparen är i drift.** Bar hud ökar sannolikheten för personskador pga delar som slungas bort.
- j) **Använd inte gräsklipparen i vått gräs. Gå när du gör det, spring aldrig.** Därmed minskar halk- och fallrisken, vilket kan orsaka personskador.
- k) **Använd inte gräsklipparen i alltför branta sluttningar.** Därmed minskar risken för att förlora kontrollen, halk- och fallrisken, vilket kan orsaka till personskador.
- l) **Se till att stå stadigt vid arbeten i sluttningar, arbeta alltid parallellt med sluttningen, aldrig uppåt eller nedåt, och var extremt försiktig när arbetsriktningen ändras.** Därmed minskar

kar risken för att förlora kontrollen, halk- och fallrisken, vilket kan orsaka till personskador.

- m) **Var särskilt försiktig när du klipper baklänges eller drar gräsklipparen mot dig. Beakta alltid omgivningen.** Detta minskar snubbelrisken under arbetet.
- n) **Ta inte på knivar eller andra farliga delar som fortfarande rör sig.** Därmed minskar risken för personskador pga rörliga delar.
- o) **Se till att alla strömbrytare är avstängda och att batteriet är bortkopplat innan du tar bort material som har fastnat eller rengör gräsklipparen.** En oväntad användning av gräsklipparen kan orsaka allvarliga personskador.

## Sisällysluettelo

1	Alkusanat.....	146
2	Tietoja tästä käyttöohjeesta.....	147
3	Yleiskuva.....	148
4	Turvallisuusohjeet.....	150
5	Ruohonleikkurin valmistelu käyttöä varten.....	156
6	Akun lataaminen ja LED-valot.....	156
7	Bluetooth®-radioliitännän ottaminen käyttöön ja poistaminen käytöstä.....	157
8	Ruohonleikkurin kokoaminen.....	157
9	Ruohonleikkurin säätäminen käyttäjälle..	158
10	Akun asentaminen ja irrottaminen.....	158
11	Ruohonleikkurin kytkeminen päälle ja pois.....	159
12	Ruohonleikkurin tarkastaminen.....	160
13	Ruohonleikkurilla työskenteleminen.....	161
14	Työskentelyn jälkeen.....	163
15	Kuljettaminen.....	163
16	Säilytys.....	163
17	Puhdistaminen.....	164
18	Huoltaminen.....	164
19	Korjaaminen.....	165
20	Häiriöiden poistaminen.....	165
21	Tekniset tiedot.....	168
22	Varaosat ja varusteet.....	170
23	Hävittäminen.....	170
24	EU-vaatimustenmukaisuusvakuutus.....	170
25	UKCA-vaatimustenmukaisuusvakuutus..	171
26	Yhteystiedot.....	171
27	Yleiset ja tuotekohtaiset turvallisuusohjeet.....	171

## 1 Alkusanat

Arvoisa asiakas,



kiitämme sinua STIHLin tuotteen valinnasta. STIHL kehittää ja valmistaa huippuluokan tuotteita pitäen suunnittelun lähtökohtana asiakkaidensa tarpeita. Näin pystymme tarjoamaan asiakkaillemme tuotteita, jotka toimivat luotettavasti myös äärimmäisen vaativissa olosuhteissa.

STIHL tunnetaan myös erinomaisesta asiakaspalvelustaan. Jälleenmyyjämme huolehtivat sekä asiantuntevasta neuvonnasta ja opastuksesta että kattavien teknisten palvelujen tarjoamisesta.

STIHL on sitoutunut kestävään ja vastuulliseen vuorovaikutukseen luonnon kanssa. Tämän käyttöohjeen tarkoituksena on auttaa sinua käyttämään STIHL-tuotetta turvallisesti ja ympäristöystävällisesti pitkän käyttöiän ajan.

Kiitämme sinua STIHLiä kohtaan osoittamastasi luottamuksesta. Toivomme, että olet tyytyväinen hankkimaasi STIHL-tuotteeseen.



Tohtori Nikolas Stihl

**TÄRKEÄÄ! LUE OPAS ENNEN KÄYTTÖÄ JA SÄILYTÄ SE VASTAISTA KÄYTTÖÄ VARTEN.**

## 2 Tietoja tästä käyttöohjeesta

### 2.1 Voimassa olevat asiakirjat

Tämä käyttöopas on EY-direktiivin 2006/42/EC mukaisen valmistajan alkuperäiskäyttöoppaan käänös.

Voimassa ovat paikalliset turvallisuusmääräykset.

- ▶ Tämän käyttöohjeen lisäksi lue seuraavat asiakirjat, niin että ymmärrät ne, ja säilytä ne:
  - STIHL akun turvallisuusohjeet AP
  - STIHL latauslaitteiden käyttöohjeet AL 101, 301, 301-4, 500
  - STIHL akkujen ja akun sisältävien tuotteiden turvallisuusohjeet: [www.stihl.com/safety-data-sheets](http://www.stihl.com/safety-data-sheets)

Lisätietoja STIHL connected -järjestelmästä, yhteensopivista tuotteista ja usein kysytyistä kysymyksistä on saatavilla osoitteessa [www.connect.stihl.com](http://www.connect.stihl.com) tai STIHL-jälleenmyyjältä.

Bluetooth®-sanamerkki ja -logot ovat rekisteröityjä tavaramerkkejä, ja ne ovat Bluetooth SIG, Inc:n omaisuutta. STIHL käyttää tätä sana-/kuva-merkkiä lisenssillä.

Akut, joissa on , on varustettu Bluetooth®-radioliitännällä. Paikallisia toimintarajoituksia (esim. lentokoneissa tai sairaaloissa) on noudatettava.

### 2.2 Tekstin sisältämien varoitusten merkitseminen



#### VAARA

- Tämä teksti muistuttaa vaaroista, jotka johtavat vakavaan loukkaantumiseen tai jopa kuolemaan.
  - ▶ Tekstissä mainittujen toimenpiteiden avulla on mahdollista välttää vakava loukkaantuminen tai jopa kuolema.



#### VAROITUS

- Tämä teksti muistuttaa vaaroista, jotka **voivat** johtaa vakavaan loukkaantumiseen tai jopa kuolemaan.
  - ▶ Tekstissä mainittujen toimenpiteiden avulla on mahdollista välttää vakava loukkaantuminen tai jopa kuolema.

#### HUOMAUTUS

- Tämä teksti muistuttaa vaaroista, jotka voivat johtaa esinevahinkoihin.
  - ▶ Tekstissä mainittujen toimenpiteiden avulla on mahdollista välttää esinevahingot.

### 2.3 Tekstissä käytetyt symbolit



Tämä merkki viittaa johonkin tämän käyttöohjeen lukuun.

## 3 Yleiskuva

### 3.1 Ruohonleikkuri ja akku

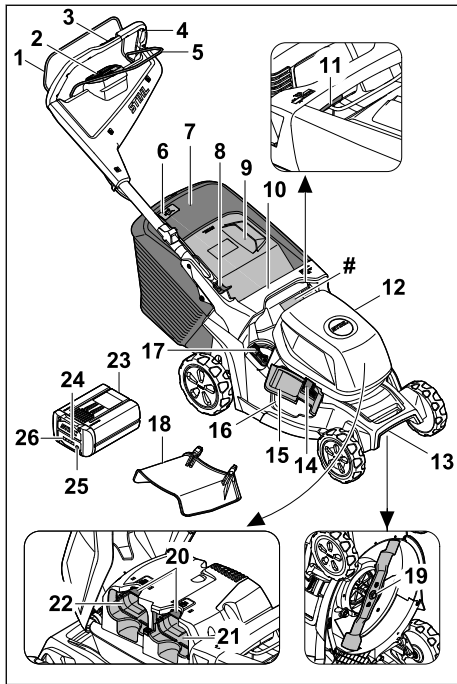

#### 1 Leikkuun kytkentäsanka

Leikkuun kytkentäsanka kytkee terän päälle ja pois päältä yhdessä käyttöyksikön aktivoitipainikkeen kanssa.

#### 2 Käyttöyksikkö, 3.2

Käyttöyksikköä (HMI) käytetään ruohonleikkurin aktivointiin, leikkumoodien valitsemiseen, akun varaustasojen lukemiseen ja toimintahäiriöiden ilmoittamiseen.

#### 3 Vedon käyttöelementti, 3.3

Käyttöelementtiä käytetään ajonopeuden asettamiseen ja lukemiseen.

#### 4 Työntöaisa

Työntöaisaa käytetään ruohonleikkurista kiinni pitämiseen, sen ohjaamiseen ja kuljettamiseen.

#### 5 Vedon kytkentäsanka

Vedon kytkentäsanka kytkee ajon päälle ja pois päältä ja sitä käytetään nopeuden säätämiseen.

#### 6 Täyttömäärän osoitin

Täyttömäärän osoitin näyttää ruohonkeruusäiliön täyttöasteen.

#### 7 Ruohonkeruusäiliö

Leikattu ruoho kerätään ruohonkeruusäiliöön.

#### 8 Vipu

Vivulla säädetään ja taitetaan työntöaisa.

#### 9 Poistoluukku

Poistoluukku sulkee poistokanavan.

#### 10 Kahva

Kahvaa käytetään ruohonleikkurista kiinni pitämiseen leikkuukorkeutta säädetettäessä sekä sen kuljettamiseen.

#### 11 Vipu

Vivulla säädetään leikkuukorkeus.

#### 12 Luukku

Luukku peittää akut.

#### 13 Kuljetuskahva

Kuljetuskahvaa käytetään ruohonleikkurin kuljettamiseen.

#### 14 lukko

Lukitus pitää sivupoistoluukun suljettuna.

#### 15 Sivupoistoluukku

Sivupoistoluukku sulkee sivupoistoaukon.

#### 16 Sivupoistoaukko

Sivupoistoaukko ohjaa leikatun ruohon sivuun.

#### 17 Vipu

Vipua käytetään integroidun silppuriluukun avaamiseen ja sulkemiseen.

#### 18 Jatkovarsi

Jatke ohjaa leikatun ruohon sivuttain maahan.

#### 19 Terä

Terä leikkaa ja silppuaa ruohon.

#### 20 Lukkovipu

Lukkovipu kiinnittää akun akkukanavaan.

#### 21 Akkukanava 1

Akku sijaitsee akkukanavassa 1.

#### 22 Akkukanava 2

Toinen akku sijoitetaan akkupaikkaan 2.

#### 23 Akku

Akku syöttää energiaa ruohonleikkurille.

#### 24 LED "BLUETOOTH®" (vain akut, joissa on )

LED osoittaa Bluetooth®-radioliitännän aktiivisuuden ja deaktiivisuuden.

#### 25 Painike

Painikkeella aktivoidaan akun LEDit. Se aktivoi ja deaktivoi Bluetooth®-radioliitännän (jos sellainen on).

#### 26 LEDit

LEDit ilmaisevat akun varaustilan ja häiriöt.

## # Tyyppikilpi, jossa konenumero

## 3.2 Käyttöyksikkö

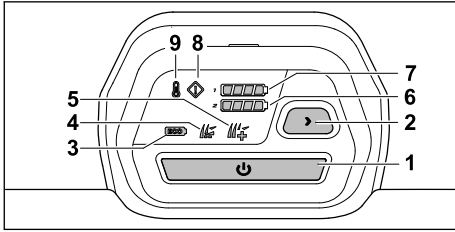

## 1 Aktivointipainike

Käynnistyspainike aktivoi ruohonleikkurin ja kytkee yhdessä leikkuun kytkentäsangan kanssa terät päälle.

## 2 Leikkuumoodin valintapainike

Painiketta käytetään leikkuumoodien vaihtamiseen.

## 3 ECO-moodin merkkivalo

LED-valo osoittaa ECO-moodin.

## 4 Normaalmoodin merkkivalo

LED-valo ilmaisee normaalmoodin.

## 5 AUTO-BOOST-moodin merkkivalo

LED-valo ilmaisee AUTO-BOOST-moodin.

## 6 Akun varaustilan merkkivalo

Kun aktivointipainiketta painetaan, LED-valot ilmaisevat akun varaustilan akkupaikassa 2.

## 7 Akun varaustilan merkkivalo

Kun aktivointipainiketta painetaan, LED-valot ilmaisevat akun varaustilan akkupaikassa 1.

## 8 Vikamerkkivalo

Merkkivalo näyttää ruohonleikkurin toimintahäiriöt.

## 9 Ylikuumenemisen merkkivalo

Merkkivalo näyttää ruohonleikkurin ylikuumenemisen.

## 3.3 Vedon käyttöelementti

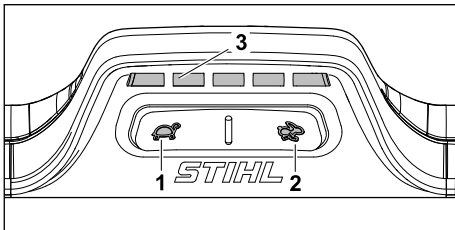

## 1 Painike

Painiketta käytetään ajonopeuden vähentämiseen.

## 2 Painike

Painiketta käytetään ajonopeuden lisäämiseen.

## 3 Merkkivalot

LED-valot ilmaisevat asetetun ajonopeuden.

## 3.4 Symbolit

Ruohonleikkurissa ja akussa voi olla symboleita, jotka tarkoittavat seuraavaa:

 Taattu äänentehotaso direktiivin 2000/14/EC mukaan, dB(A), tuotteiden melupäästöjen vertailemiseksi.

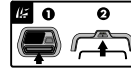

Terän kytkeminen päälle.



Kytke veto päälle ja säädä ajonopeutta.



Ajonopeuden lisääminen.



Vähennä ajonopeutta.



Leikkuukorkeuden säätö.



Ruohonkeruusäilön täyttömäärän osoitin.



Vipu silppuriluukun avaamista ja sulkeamista varten.



Aktivoi ruohonleikkuri.



Ylikuumenemisen merkkivalo.



Vikamerkkivalo.



Accun varaustilan merkkivalo.



Leikkuumoodien valintapainike.

ECO-moodi.



Normaalimoodi.



AUTO-BOOST-moodi.



Yksi LED palaa punaisena. Akku on liian lämmin tai kylmä.



Neljä LEDiä vilkkuu punaisina. Akussa on häiriö.



Akussa on Bluetooth®-liitäntä ja se voidaan liittää STIHL connected -sovellukseen.



Tämä symboli viittaa kennovalmistajan määritysten mukaisiin tietoihin energiasäästöä. Käytön aikana käytettävissä oleva energiasäilytys on pienempi.



Älä hävitä tuotetta talousjätteen mukana.

IPX4 IP-merkintä

a.c. Vaihtovirta



d.c. Tasavirta



## 4 Turvallisuusohjeet

### 4.1 Varoitusymbolit

#### ▲ VAROITUS

Ruohonleikkurin ja akun symbolit tarkoittavat seuraavaa:



Noudata turvallisuusohjeita ja niiden mukaisia toimenpiteitä.



Lue, ymmärrä ja säilytä käyttöohjeet.



Varo sinkoutuvia esineitä - Pysy turvallisella etäisyydellä ja pidä sivulliset kaukana.



Älä kosketa pyörivää terää.



Irrota akku käyttökatkosten, kuljetuksen, säilytyksen, huollon ja korjausten ajaksi.



Poista akku käytön jälkeen.



Suojaa akku kuumuudelta ja tulelta.



Älä upota akkua nesteeseen.

### 4.2 Määräystenmukainen käyttö

Ruohonleikkuri STIHL RMA 443.3 PV, RMA 448.3 PV tai RMA 453.3 PV käytetään kuivan ruohon leikkaamiseen ja silppuamiseen.

Ruohonleikkuri toimii yhdellä STIHL akulla AP. Jotta voit käyttää kaikkia toimintoja rajoituksetta, STIHL suosittelee vähintään AP 300 S.

Akku, jossa on , mahdollistaa yhdessä STIHL connected -sovelluksen kanssa akun personoinnin ja tiedonsiirron akkuun Bluetooth®-tekniikan avulla.

#### ▲ VAROITUS

- Jos käytät ruohonleikkurissa akkuja, joita STIHL ei ole hyväksynyt ruohonleikkurille, seurauksena voi olla tulipalo tai räjähdys. Henkilöille voi aiheutua vakavia tai hengenvaarallisia vammoja tai saattaa syntyä esinevahinkoja.
  - ▶ Käytä ruohonleikkurissa ainoastaan STIHL akkuja AP.
- Jos ruohonleikkuria tai akkua käytetään määrysten vastaisesti, henkilöille voi aiheutua vakavia tai hengenvaarallisia vammoja taikka saattaa syntyä esinevahinkoja.
  - ▶ Käytä ruohonleikkuria ja akkua näiden käyttöohjeiden mukaisesti.

### 4.3 Käyttäjää koskevat vaatimukset

#### ▲ VAROITUS

- Ellei käyttäjä ole perehtynyt ruohonleikkurin ja akun käyttöön, hän ei osaa tunnistaa eivätkä arvioida niiden turvallisuusriskejä. Käyttäjälle tai muille henkilöille voi aiheutua vakavia tai hengenvaarallisia vammoja.
  - ▶ Perehdy käyttöohjeeseen, niin että ymmärrät sen, ja säilytä käyttöohje.
- ▶ Jos luovutat ruohonleikkurin tai akun toisen henkilön käyttöön: Muista aina antaa käyttöopas mukaan.
- ▶ Varmista, että käyttäjä täyttää seuraavat ehdot:
  - Käyttäjää on valpas.
  - Käyttäjää on fyysisesti, aistimellisesti ja henkisesti kykenevä käyttämään ruohonleikkuria ja akkua sekä työskentelemään niillä. Ellei käyttäjä ole fyysisesti, aistimellisesti tai henkisesti täysin kykenevä, hän saa työskennellä pystyleikkurilla vain vastuuhenkilön valvonnassa tai tämän antamien ohjeiden mukaan.
  - Käyttäjää osaa tunnistaa ja arvioida ruohonleikkurin ja akun turvallisuusriskit.
  - Käyttäjää on tietoinen, että hän on vastuussa tapaturmista ja vahingoista.
  - Käyttäjää on täysi-ikäinen tai kansallisten määräysten mukaisessa valvotussa ammattikoulutuksessa.
  - STILHin ammattiliike tai asiantunteva ammattilainen on perehdyttänyt käyttäjän, ennen kuin tämä työskentelee ruohonleikkurilla ensimmäistä kertaa.
  - Käyttäjää ei ole alkoholin, lääkkeiden tai huumeiden vaikutuksen alainen.
- ▶ Jos jokin on epäselvää: ota yhteyttä STILHin ammattiliikkeeseen.

### 4.4 Vaatetus ja varusteet

#### ▲ VAROITUS

- Työskentelyn aikana esineitä voi sinkoutua ympäriinsä korkealla nopeudella. Käyttäjälle voi aiheutua vammoja.
  - ▶ Käytä kestävästä materiaalista valmistettuja pitkiä housuja.
- Työskentelyn aikana ilmaan voi nousta pölyä. Pölyn hengittäminen voi altistaa terveysriskeille ja aiheuttaa allergisia reaktioita.
  - ▶ Mikäli ilmaan nousee pölyä: Käytä hengitysuojainta.

- Sopimattomat vaatteet saattavat tarttua kiinni puihin, risuihin ja ruohonleikkuriin. Ilman sopivaa vaatetusta käyttäjälle voi aiheutua vakavia vammoja.
  - ▶ Käytä ihonmyötäisiä vaatteita.
  - ▶ Riisu huivit ja korut.
- Puhdistamisen, huollon ja kuljetuksen aikana käyttäjä voi joutua kosketuksiin terän kanssa. Käyttäjälle voi aiheutua vammoja.
  - ▶ Käytä suojakäsineitä.
- Jos käyttäjä käyttää sopimattomia jalkineita, hän voi liukastua. Käyttäjälle voi aiheutua vammoja.
  - ▶ Käytä tukevia peittäviä jalkineita, joiden pohjissa on hyvät pito.
- Terien teroittamisen aikana ympäristöön voi sinkoutua materiaalihiukkasia. Käyttäjälle voi aiheutua vammoja.
  - ▶ Käytä tiiviisti istuvia suojalaseja. Sopivat suojalasin tarkastettu normin EN 166 tai kansallisten määräysten mukaisesti, ja niitä on kaupoissa saatavana asianmukaisella merkinnällä varustettuina.
  - ▶ Käytä suojakäsineitä.

### 4.5 Työskentelyalue ja ympäristö

#### 4.5.1 Ruohonleikkuri

#### ▲ VAROITUS

- Sivulliset henkilöt, kuten lapset, ja eläimet eivät välttämättä osaa tunnistaa ja arvioida ruohonleikkurin ja sen sinkoamien esineiden aiheuttamia riskejä. Sivullisille henkilöille, kuten lapsille, voi eläimille voi aiheutua vakavia tai hengenvaarallisia vammoja taikka saattaa syntyä esinevahinkoja.
  - ▶ Pidä sivulliset henkilöt, kuten lapset, ja eläimet, etäällä työskentelyalueelta.
  - ▶ Pysy etäällä esineistä.
  - ▶ Älä jätä ruohonleikkuria ilman valvontaa.
  - ▶ Varmista, etteivät lapset voi leikkiä ruohonleikkurilla.
- Käyttäjää voi liukastua sateessa. Käyttäjälle voi aiheutua vakavia tai hengenvaarallisia vammoja.
  - ▶ Älä työskentele sateella.
- Ruohonleikkuri ei ole vesitiivis. Jos sitä käytetään sateessa tai märässä ympäristössä, seurauksena saattaa olla sähköisku. Käyttäjää voi vahingoittaa ja ruohonleikkuri voi vaurioitua.
  - ▶ Älä työskentele sateella tai märässä ympäristössä.
  - ▶ Älä leikkaa tai silppua märkää ruohoa.
- Ruohonleikkurin sähköosat voivat tuottaa kipinöitä. Kipinät voivat aiheuttaa syttyvässä tai

räjähdysalttiissa ympäristössä tulipalon tai räjähdysalttiissa ympäristössä. Henkilöille voi aiheutua vakavia tai hengenvaarallisia vammoja tai saattaa syntyä esinevahinkoja.

- ▶ Älä työskentele herkästi syttyvässä tai räjähdysalttiissa ympäristössä.

#### 4.5.2 Akku

### ▲ VAROITUS

- Sivulliset, lapset ja eläimet eivät kykene tunnistamaan eivätkä arvioimaan akusta aiheutuvia vaaroja. Sivulliset, lapset ja eläimet saattavat loukkaantua vakavasti.
  - ▶ Pidä sivulliset henkilöt, lapset ja eläimet loitolla.
  - ▶ Älä jätä akkua valvomatta.
  - ▶ Varmista, etteivät lapset voi leikkiä akulla.
- Akkua ei ole suojattu kaikilta ympäristötekojilta. Jos akku altistuu tietyille ympäristövaikutuksille, se voi syttyä tuleen, räjähtää tai vaurioitua peruuttamattomasti. Seurauksena voi olla vakava loukkaantuminen ja aineellisia vahinkoja.



- ▶ Suojaa akku kuumuudelta ja avotulelta.
- ▶ Älä heitä akkua tuleen.

- ▶ Älä lataa, käytä ja säilytä akkua määriteltujen lämpötilarajojen ulkopuolella, 21.4.



- ▶ Älä upota akkua nesteisiin.

- ▶ Pidä akku etäällä metallisista pienesineistä.
- ▶ Älä altista akkua suurelle paineelle.
- ▶ Älä altista akkua mikroaalloille.
- ▶ Suojaa akku kemikaaleilta ja suoloilta.

## 4.6 Turvallinen toimintakunto

### 4.6.1 Ruohonleikkuri

Ruohonleikkuri on turvallinen, kun seuraavista seikoista on huolehdittu:

- Ruohonleikkuri ei ole vahingoittunut.
- Ruohonleikkuri on puhdas ja kuiva.
- Hallintalaitteet toimivat, eikä niihin ole tehty muutoksia.
- Jos laitteella leikataan ruohoa ja leikattu ruoho on tarkoitus kerätä ruohonkeruusäiliöön: Silppuriluukku on avattu, jatke on irrotettu ja ruohonkeruusäiliö on ripustettu oikein.
- Jos laitteella leikataan ruohoa ja leikattu ruoho halutaan poistaa takakautta: ruohonkeruusäiliö on irrotettu ja poistoluukku on suljettu.

- Jos ruohoa leikataan ja leikattu ruoho on ohjattava sivulle maahan: Silppuriluukku on suljettu ja jatke on ripustettu oikein.
- Silppuuta varten: Jatke on irrotettu ja silppuriluukku on suljettu.
- Terä on oikein asennettu.
- Ruohonleikkuriin on asennettu oikein siihen tarkoitettuja STIHLin alkuperäisiä lisävarusteita.



### ▲ VAROITUS

- Elleivät rakenneosat ole käyttökuntoisia, ne eivät ehkä toimi asianmukaisesti eivätkä turvalaitteet ehkä ole käytössä. Henkilöille voi aiheutua vakavia tai hengenvaarallisia vammoja.
  - ▶ Työskentele vain vahingoittumattoman ruohonleikkurin kanssa.
  - ▶ Jos ruohonleikkuri on likainen tai märkä, puhdista se ja anna sen kuivua.
  - ▶ Älä tee muutoksia ruohonleikkuriin.
  - ▶ Jos hallintalaitteet eivät toimi: Älä työskentele ruohonleikkurin kanssa.
  - ▶ Jos laitteella leikataan ruohoa ja leikattu ruoho on tarkoitus kerätä ruohonkeruusäiliöön: Avaa silppuriluukku, irrota jatke ja ruohonkeruusäiliö tässä käyttöohjeessa kuvatulla tavalla.
  - ▶ Jos ruohoa leikataan ja leikattu ruoho on ohjattava sivulle maahan: Sulje silppuriluukku ja kiinnitä jatke tässä käyttöohjeessa kuvatulla tavalla.
  - ▶ Silppuuta varten: Irrota jatke ja sulje silppuriluukku tässä käyttöohjeessa kuvatulla tavalla.
  - ▶ Asenna ruohonleikkuriin vain alkuperäisiä STIHLin lisävarusteita.
  - ▶ Asenna terä tämän käyttöohjeen mukaisesti.
  - ▶ Asenna lisävarusteet tämän käyttöohjeen tai lisävarusteen käyttöohjeen mukaisesti.
  - ▶ Älä työnnä esineitä ruohonleikkurin aukkoihin.
  - ▶ Älä päästä lukkopesän koskettimia kosketuksiin metalliesineiden kanssa, sillä seurauksena voi olla oikosulku.
  - ▶ Vaihda kuluneet tai vialliset ohjekilvet.
  - ▶ Jos jokin on epäselvää, ota yhteyttä STIHL ammattiliikkeeseen.

### 4.6.2 Terä

Terä on turvallinen, kun

- Terä ja lisäosat eivät ole vahingoittuneet.
- Terä ei ole vääntynyt.
- Terä on oikein asennettu.
- Terä on oikein teroitettu.

- Terässä ei ole jäystettä.
- Terä on oikein tasapainotettu.
- Terän vähimmäispaksuus ja -leveys eivät ole alittuneet,  21.2.
- Terän kulma on oikea,  21.2.

## VAROITUS

- Jos terä ei ole turvallinen, siitä voi irrota osia, jotka voivat sinkoutua ympäristöön. Henkilöille voi aiheutua vakavia vammoja.
  - ▶ Työskentele vain, kun terä ja lisäosat ovat vahingoittumattomat.
  - ▶ Asenna terä oikein.
  - ▶ Teroita terä oikein.
  - ▶ Jos terän vähimmäispaksuus tai -leveys on alittunut, vaihda terä.
  - ▶ Tasapainotuta terä STIHLin ammattiliik-keessä.
  - ▶ Jos jokin on epäselvää: Ota yhteyttä STIHLin ammattiliikkeeseen.

### 4.6.3 Akku

Akku on turvallisessa toimintakunnossa, jos seuraavat edellytykset täyttyvät:

- Akussa ei ole vaurioita.
- Akku on puhdas ja kuiva.
- Akku toimii moitteettomasti, eikä akussa ole muutoksia.

## VAROITUS

- Akkua ei voida enää käyttää turvallisesti, mikäli akku ei ole turvallisessa toimintakunnossa. Seurauksena voi olla vakava loukkaantuminen.
  - ▶ Käytä akkua vain, jos siinä ei ole minkäänlaisia vaurioita.
  - ▶ Älä lataa vaurioitunutta tai viallista akkua.
  - ▶ Jos akku on likaantunut: Puhdista akku.
  - ▶ Jos akku on märkä tai kostea: Anna akun kuivua,  21.5.
  - ▶ Älä tee akkuun muutoksia.
  - ▶ Älä työnnä esineitä akussa oleviin aukkoihin.
  - ▶ Älä yhdistä ja oikosulje akun sähkökoskettimia metalliesineillä.
  - ▶ Älä avaa akkua.
  - ▶ Uusi kuluneet tai vaurioituneet ohjekyltit.
- Vaurioituneesta akusta saattaa vuotaa nestettä. Iho tai silmät voivat ärsyntyä, jos iho tai silmät joutuvat kosketuksiin nesteen kanssa.
  - ▶ Vältä joutumista kosketuksiin nesteen kanssa.
  - ▶ Jos iho on joutunut kosketuksiin nesteen kanssa: pese altistuneet ihoalueet runsaalla vedellä ja saippualla.

- ▶ Jos ainetta on joutunut silmiin: Huuhtele silmiä runsaalla vedellä vähintään 15 minuutin ajan ja hakeudu lääkäriin.
- Vaurioituneesta tai viallisesta akusta voi poistua outoja hajuja tai savua. Tällainen akku saattaa myös syttyä tuleen. Seurauksena voi olla vakava tai hengenvaarallinen loukkaantuminen ja esinevahinkoja.
  - ▶ Jos akusta poistuu outoja hajuja tai savua: Älä käytä akkua ja pidä se etäällä palavista materiaaleista.
  - ▶ Jos akku syttyä palamaan: yritä sammuttaa akku tulensammuttimella tai vedellä.

## 4.7 Työskentely

### VAROITUS

- Tietyissä tilanteissa käyttäjä ei pysty työskentelemään keskittyneesti. Käyttäjä voi kompastua, kaatua tai loukkaantua vakavasti.
  - ▶ Työskentele rauhallisesti.
  - ▶ Jos valoa ei ole riittävästi tai näkyvyys on muuten huono: Älä työskentele ruohonleikkurin kanssa.
  - ▶ Käytä ruohonleikkuria yksin.
  - ▶ Varo esteitä.
  - ▶ Älä kallista ruohonleikkuria.
  - ▶ Työskentele maassa seisoen ja tasapainosi säilyttäen.
  - ▶ Jos ilmenee väsymisen merkkejä, on pidettävä tauko.
  - ▶ Jos leikkaat ruohoa rinteessä, Leikkaa rinteitä poikittaaisuuntaan.
  - ▶ Älä aja tai leikkaa rinteissä, joiden kaltevuus on yli 25° (46,6 %).
- Pyörivään terään osuvat kovat esineet voivat vahingoittaa ruohonleikkuria.
  - ▶ Jos kova esine osuu pyörivään terään, sammuta ruohonleikkuri, irrota akku ja tarkista ruohonleikkuri vaurioiden varalta.
  - ▶ Jos ruohonleikkuri on vaurioitunut: Ota yhteyttä STIHL ammattiliikkeeseen.
- Pyörivä terä voi viiltää käyttäjää. Käyttäjä voi vammautua vakavasti.
  - ▶ Älä kosketa pyörivää terää.
  - ▶ Jos terä pysähtyy esteeseen, Sammuta ruohonleikkuri ja irrota akku. Poista esine vasta tämän jälkeen.
- Jos veto ei ole päällä työskentelyn aikana, se saatetaan kytkeä vahingossa päälle, jolloin ruohonleikkuri lähtee liikkeelle. Silloin voi syntyä vakavia vammoja tai esinevahinkoja.
  - ▶ Käytä vedon kytkentäsankaa vain vedon kytkemiseen päälle.
- Jos ruohonleikkurin käytös muuttuu työskentelyn aikana tai leikkuri toimii epätavallisella





tavalla, se ei ehkä ole käyttöturvallinen. Silloin voi syntyä vakavia vammoja tai esinevahinkoja.

- ▶ Lopeta työskentely, irrota akku ja ota yhteyttä STIHLin ammattiliikkeeseen.
- Työskentelyn aikana ruohonleikkuri voi aiheuttaa tärinää.
  - ▶ Käytä suojakäsineitä.
  - ▶ Pidä taukoja.
  - ▶ Jos huomaat verenkiertohäiriöiden merkkejä, hakeudu lääkäriin.
- Jos terä osuu työskentelyn aikana vierasesineeseen, esine tai sen osia voi sinkoutua ympäriinsä korkealla nopeudella. Silloin saattaa syntyä henkilö- tai esinevahinkoja.
  - ▶ Poista työskentelyalueelta vierasesineet.
- Kun leikkuun kytkentäsanka vapautetaan, terä pyörii vielä vähän aikaa sen jälkeen. Henkilöille voi aiheutua vakavia vammoja.
  - ▶ Odota, kunnes terä pysähtyy.
- Jos pyörivä terä osuu kovaan esineeseen, voi syntyä kipinöitä. Kipinät voivat aiheuttaa syytyvässä ympäristössä tulipalon. Henkilöille voi aiheutua vakavia tai hengenvaarallisia vammoja tai saattaa syntyä esinevahinkoja.
  - ▶ Älä työskentele herkästi syytyvässä ympäristössä.
- Jos ruohonleikkuri pysäköidään kaltevalle pinnalle, se voi lähteä liikkeelle. Silloin saattaa syntyä henkilö- tai esinevahinkoja.
  - ▶ Päästä ruohonleikkurista irti ainoastaan silloin, kun se seisoo tasaisella alustalla eikä voi lähteä itsestään liikkeelle.
- Työntöaisaan ripustetut esineet voivat aiheuttaa ruohonleikkurin kaatumisen. Silloin saattaa syntyä henkilö- tai esinevahinkoja.
  - ▶ Älä ripusta mitään työntöaisaan.

## ▲ VAARA

- Jos työympäristössä on jännitteisiä johtoja, terä voi osua johtoihin ja vahingoittaa niitä. Käyttäjälle voi aiheutua vakavia tai hengenvaarallisia vammoja.
  - ▶ Älä työskentele ympäristössä, jossa on jännitteisiä johtoja.
- Ukonilmalla työskennellessä käyttäjään voi osua salama. Käyttäjälle voi aiheutua vakavia tai hengenvaarallisia vammoja.
  - ▶ Älä työskentele ukonilmalla.
- Veto kytkeytyy pois ylikuormituksen vuoksi työskennellessä jyrkillä rinteillä. Tämä tarkoittaa, että käyttäjän on äkillisesti käytettävä enemmän voimaa työntämiseen ja voi menettää ruohonleikkurin hallinnan. Ruohonleikkuri voi rullata käyttäjän suuntaan oman painonsa vuoksi.

- ▶ Leikkaa rinnettä poikittaissuuntaan. Varmista, että asentosi on tukeva, jotta voit hallita ruohonleikkuria jatkuvasti.

## 4.8 Kuljettaminen

### 4.8.1 Ruohonleikkuri

#### ▲ VAROITUS

- Kuljetuksen aikana ruohonleikkuri voi kaatua tai muuten liikkua paikaltaan. Silloin saattaa syntyä henkilö- tai esinevahinkoja.



- ▶ Irrota akku.

- ▶ Varmista ruohonleikkuri kiristysvoillä, hihnoilla tai verkolla siten, ettei se pääse kaatumaan eikä muuten liikkumaan.
- Jos akku asetetaan paikoilleen, kun ruohonleikkuria kuljetetaan veto pois kytkettynä, veto saatetaan kytkeä vahingossa päälle, jolloin ruohonleikkuri lähtee liikkeelle. Silloin voi syntyä vakavia vammoja tai esinevahinkoja.



- ▶ Irrota akku.

### 4.8.2 Akku

#### ▲ VAROITUS

- Akkua ei ole suojattu kaikilta ympäristötekeijöiltä. Eräille ympäristötekeijöille altistunut akku saattaa vahingoittua. Tästä voi olla seurauksena esinevahinkoja.
  - ▶ Älä kuljeta vaurioitunutta akkua.
- Akku voi kaatua tai liikkua paikaltaan kuljetuksen aikana. Seurauksena voi olla loukkaantuminen ja esinevahinkoja.
  - ▶ Pakkaa akku pakkaukseen niin, ettei se voi liikkua paikaltaan.
  - ▶ Kiinnitä pakkaus siten, ettei se voi liikkua paikaltaan.

## 4.9 Säilytys

### 4.9.1 Ruohonleikkuri

#### ▲ VAROITUS

- Lapset eivät osaa tunnistaa eivätkä arvioida ruohonleikkurin turvallisuusriskejä. Lapsille voi aiheutua vakavia vammoja.



- ▶ Irrota akku.

- ▶ Säilytä ruohonleikkuria lasten ulottumattomissa.
- Ruohonleikkurin sähköliittimet ja metalliosat voivat ruostua kosteuden vaikutuksesta. Ruohonleikkuri voi vaurioitua.



▶ Irrota akku.

- ▶ Säilytä ruohonleikkuri puhtaana ja kuivana.
- Jos turva-avain ja akku jätetään paikoilleen varastoinnin ajaksi, ruohonleikkuri saatetaan kytkeä vahingossa päälle. Silloin voi syntyä vakavia vammoja tai esinevahinkoja.



▶ Irrota akku.

- Jos ruohonleikkuria säilytetään kaltevilla pinnalla, se voi lähteä liikkeelle. Silloin saattaa syntyä henkilö- tai esinevahinkoja.
- ▶ Säilytä ruohonleikkuria tasaisella alustalla.

#### 4.9.2 Akku

### ▲ VAROITUS

- Lapset eivät osaa tunnistaa eivätkä arvioida akun turvallisuusriskejä. Lapsille voi aiheutua vakavia vammoja.
- ▶ Säilytä akkua lasten ulottumattomissa.
- Akkua ei ole suojattu kaikilta ympäristön vaikutuksilta. Jos akku joutuu alttiiksi tietyille ympäristön vaikutuksille, se saattaa vaurioitua peruuttamattomasti.
- ▶ Säilytä akku puhtaana ja kuivana.
- ▶ Säilytä akku suljetussa tilassa.
- ▶ Säilytä akku erillään ruohonleikkurista.
- ▶ Jos akkua säilytetään laturissa: Irrota pistotulppa pistorasiasta ja säilytä akkua niin, että sen varaustaso on 40-60 % (2 vihreää LED-valoa palaa).
- ▶ Älä säilytä akkua määritettyjen lämpötilarajojen ulkopuolella,  21.4.

#### 4.10 Puhdistus, huolto ja korjaaminen

### ▲ VAROITUS

- Jos turva-avain ja akku jätetään paikoilleen puhdistuksen, huollon tai korjaamisen ajaksi, terä saattaa käynnistyä vahingossa. Silloin voi syntyä vakavia vammoja tai esinevahinkoja.



▶ Irrota akku.

- Jos akku jätetään paikoilleen puhdistuksen, huollon tai korjaamisen ajaksi, veto saatetaan kytkeä vahingossa päälle, jolloin ruohonleikkuri lähtee liikkeelle. Silloin voi syntyä vakavia vammoja tai esinevahinkoja.





















▶ Irrota akku.

- Voimakkaat puhdistusaineet, puhdistaminen vesisuihulla ja terävät esineet voivat vaurioittaa ruohonleikkuria, terää ja akkua. Ellei ruohonleikkuria, terää ja akkua puhdisteta oikein, rakenneosat eivät ehkä toimi asianmukaisesti eivätkä turvalaitteet ehkä ole käytössä. Henkilöille voi aiheutua vakavia vammoja.
- ▶ Puhdista ruohonleikkuri, terä ja akku tämän käyttöohjeen mukaisesti.
- Ellei ruohonleikkuria, terää ja akkua huolleta tai korjata oikein, rakenneosat eivät ehkä toimi asianmukaisesti eivätkä turvalaitteet ehkä ole käytössä. Henkilöille voi aiheutua vakavia tai hengenvaarallisia vammoja.
- ▶ Älä huolla tai korjaa ruohonleikkuria ja akkua itse.
- ▶ Jos ruohonleikkuri tai akku kaipaa huoltoa tai korjausta, ota yhteyttä STIHL ammattiliikkeeseen.
- ▶ Huolla terät tämän käyttöohjeen mukaisesti.
- Terän puhdistamisen, huollon ja korjauksen aikana terävä terä voi aiheuttaa viiltovammoja. Käyttäjälle voi aiheutua vammoja.
- ▶ Käytä suojakäsineitä.
- Terä voi kuumentua teroituksen aikana. Käyttäjälle voi aiheutua palovammoja.
- ▶ Odota, kunnes terä on jäähtynyt.
- ▶ Käytä suojakäsineitä.
- Ruohonleikkurin terää voidaan siirtää, vaikka moottori olisi sammutettu. Terän huollon aikana käyttäjä voi loukkaantua liikkuvasta terästä.
- ▶ Työskentele huolellisesti.
- ▶ Käytä suojakäsineitä.
- Ruohonleikkurin terä on liikkuva. Terää huollettaessa käyttäjä voi saada sormet liikkuvan terän ja ruohonleikkurin kiinteiden osien väliin.
- ▶ Työskentele huolellisesti.
- ▶ Käytä suojakäsineitä.

## 5 Ruohonleikkurin valmistelu käyttöä varten

### 5.1 Ruohonleikkurin valmisteleminen käyttöä varten

Aina ennen töiden aloittamista on suoritettava seuraavat vaiheet:

- ▶ Poista pakkausmateriaali ja kuljetusvarmistukset laitteesta.
- ▶ Varmista, että seuraavat rakenneosat ovat turvallisia:
  - ruohonleikkuri,  4.6.1
  - terä,  4.6.2.
  - akku,  4.6.3.
- ▶ Tarkasta akku,  12.3.
- ▶ Lataa akku täyteen,  6.1.
- ▶ Puhdista ruohonleikkuri,  17.2.
- ▶ Tarkasta terä,  12.2.
- ▶ Käännä työntöaisa auki,  9.1.
- ▶ Säädä työntöaisa,  9.3.
- ▶ Jos laitteella leikataan ruohoa ja leikattu ruoho on tarkoitus kerätä ruohonkeruusäiliöön:
  - ▶ Irrota jatke,  8.2.2.
  - ▶ Silppuriluukun avaaminen,  13.5.1.
  - ▶ kiinnitä ruohonkeruusäiliö,  8.1.2.
- ▶ Jos ruohoa leikataan ja leikattu ruoho on ohjattava sivulle maahan:
  - ▶ Silppuriluukun sulkeminen,  13.5.2.
  - ▶ Kiinnitä jatke,  8.2.1.
- ▶ Silppuuta varten:
  - ▶ Silppuriluukun sulkeminen,  13.5.2.
  - ▶ Irrota jatke,  8.2.2.
- ▶ Säädä leikkuukorkeus,  13.2.
- ▶ Tarkasta hallintalaitteet,  12.1.
- ▶ Jos vaiheita ei voi suorittaa: Älä käytä ruohonleikkuria. Ota yhteyttä STIHL jälleenmyyjään.

### 5.2 Akun liittäminen STIHL connected -appiin Bluetooth®-radioliitännän avulla

- ▶ Aktivoi mobiilipäätelaitteen Bluetooth®-radioliitäntä.
- ▶ Ota käyttöön akun Bluetooth®-radioliitäntä,  7.
- ▶ Lataa STIHL connected -appi App Storesta mobiililaitteellesi ja luo tili.
- ▶ Avaa STIHL connected -appi ja kirjaudu sisään.
- ▶ Liitä akku STIHL connected -appiin ja seuraa ohjeita näytöltä.

Yhteystiedot ja lisätiedot löytyvät osoitteesta <https://support.stihl.com> tai STIHL connected -apista.

STIHL Connected -appi on käytettävissä markkina-alueen mukaan.

## 6 Akun lataaminen ja LED-valot

### 6.1 Akun lataaminen

Latausaikaan vaikuttavat monet eri tekijät, kuten akun lämpötila ja ympäristön lämpötila. Noudata suositeltuja lämpötila-alueita optimaalisen suorituskyvyn varmistamiseksi,  21.5. Todellinen latausaika saattaa poiketa valmistajan ilmoittamasta latausajasta. Latausaika ilmoitetaan osoitteessa [www.stihl.com/charging-times](http://www.stihl.com/charging-times).

- ▶ Lataa akku latureiden STIHL AL 101, 301, 301-4, 500 käyttöohjeessa olevan kuvauksen mukaan.

### 6.2 Varaustilan katsominen

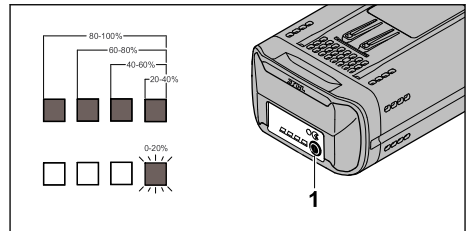

- ▶ Paina painiketta (1). LEDit palavat noin 5 sekunnin ajan vihreinä ja osoittavat varaustilan.
- ▶ Jos oikea LED vilkkuu vihreänä: Lataa akku.

### 6.3 Akun LEDit

LEDit ilmaisevat akun varaustilan ja häiriöt. LEDit voivat palaa tai vilkkua vihreänä tai punaisena.

Jos LEDit palavat tai vilkkuvat vihreinä, ne osoittavat varaustilan.

- ▶ Jos LEDit palavat tai vilkkuvat punaisina: Korjaa häiriöt,  20.1. Ruohonleikkurissa tai akussa on häiriö.

## 7 Bluetooth®-radioliitännän ottaminen käyttöön ja poistaminen käytöstä

### 7.1 Bluetooth®-radioliitännän käyttöönotto

- ▶ Jos akussa on Bluetooth®-radioliitäntä: Paina painiketta ja pidä sitä painettuna, kunnes symbolin  vieressä oleva "BLUETOOTH®"-LED palaa sinisenä noin 3 sekunnin ajan. Akun Bluetooth®-radioliitäntä kytketty päälle.

### 7.2 Bluetooth®-radioliitännän poistaminen käytöstä

- ▶ Jos akussa on Bluetooth®-radioliitäntä: Paina painiketta ja pidä sitä painettuna, kunnes symbolin  vieressä oleva "BLUETOOTH®"-LED vilkkuu sinisenä kuusi kertaa. Akun Bluetooth®-radioliitäntä ei ole käytössä.

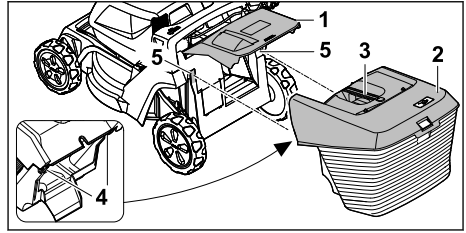

- ▶ Avaa poistoluukku (1) ja pidä sitä auki.
- ▶ Tartu ruohonkeruusäiliön (2) kahvasta (3) ja kiinnitä koukuilla (4) syvennyksiin (5).
- ▶ Aseta poistoluukku (1) ruohonkeruusäiliön (2) päälle.

### 8.1.3 Ruohonkeruusäiliön irrotus

- ▶ Sammuta ruohonleikkuri.
- ▶ Aseta ruohonleikkuri tasaiselle alustalle.
- ▶ Avaa poistoluukku ja pidä sitä auki.
- ▶ Poista ruohonkeruusäiliö yläkautta nostamalla kahvasta.
- ▶ Sulje poistoluukku.

## 8.2 Jatkeen kiinnitys ja irrotus

### 8.2.1 Jatkeen kiinnitys

- ▶ Sammuta ruohonleikkuri ja irrota akku.
- ▶ Aseta ruohonleikkuri tasaiselle alustalle.

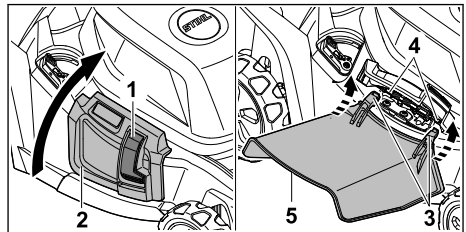

- ▶ Paina lukitus (1) alas ja pidä siellä.
- ▶ Avaa sivupoistoluukku (2) ja pidä sitä auki.
- ▶ Kiinnitä molemmat kourut (3) akseliin (4) alhaaltapäin.
- ▶ Aseta sivupoistoluukku (2) jatkeen (5) päälle.

### 8.2.2 Jatkeen irrottaminen

- ▶ Sammuta ruohonleikkuri ja irrota akku.
- ▶ Aseta ruohonleikkuri tasaiselle alustalle.

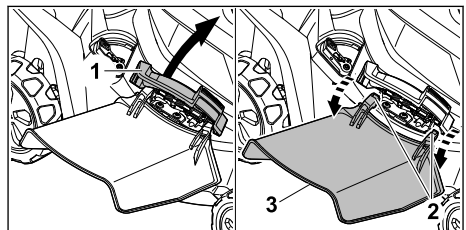

## 8 Ruohonleikkurin kokoaminen

### 8.1 Ruohonkeruusäiliön kokoaminen, kiinnittäminen ja irrottaminen

#### 8.1.1 Ruohonkeruusäiliön kokoaminen

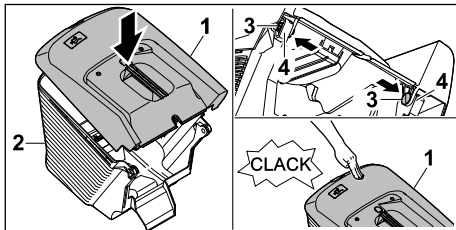

- ▶ Aseta ruohonkeruusäiliön yläosa (1) alaosan (2) päälle.
  - ▶ Paina ruuvit (3) sisäkautta aukkojen (4) läpi.
  - ▶ Paina ruohonkeruusäiliön yläosaa (1) alaspäin.
- Ruohonkeruusäiliön yläosa lukittuu kuuluvasti.

#### 8.1.2 Ruohonkeruusäiliön kiinnittäminen

- ▶ Sammuta ruohonleikkuri.
- ▶ Aseta ruohonleikkuri tasaiselle alustalle.

- ▶ Avaa sivupoistoluukku (1) ja pidä sitä auki.
- ▶ Irrota molemmat koukut (2).
- ▶ Taita jatke (3) ylöspäin ja irrota se.
- ▶ Sulje sivupoistoluukku (1).

## 9 Ruohonleikkurin säätäminen käyttäjälle

### 9.1 Työntöaisan auki taittaminen

- ▶ Sammuta ruohonleikkuri ja irrota akku.
- ▶ Aseta ruohonleikkuri tasaiselle alustalle.

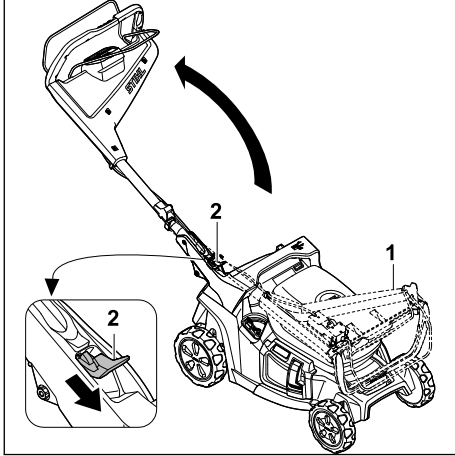

- ▶ Pidä kiinni työntöaisasta (1).
  - ▶ Paina vipu (2) alas ja pidä alhaalla.
  - ▶ Käännä työntöaisa (1) auki.
  - ▶ Vapauta vipu (2).
- Työntöaisa lukittuu kuuluvasti.

### 9.2 Työntöaisan taittaminen

Työntöaisa voidaan taittaa kasaan tilaa säästävää kuljetusta ja säilytystä varten.

- ▶ Sammuta ruohonleikkuri ja irrota akku.
- ▶ Aseta ruohonleikkuri tasaiselle alustalle.

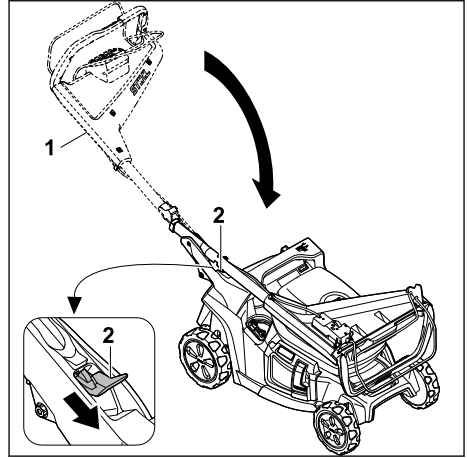

- ▶ Pidä kiinni työntöaisasta (1).
  - ▶ Paina vipu (2) alas ja pidä alhaalla.
  - ▶ Taita työntöaisa (1) kokoon.
  - ▶ Vapauta vipu (2).
- Työntöaisa lukittuu kuuluvasti.

### 9.3 Työntöaisan säätö

- ▶ Sammuta ruohonleikkuri ja irrota akku.
- ▶ Aseta ruohonleikkuri tasaiselle alustalle.

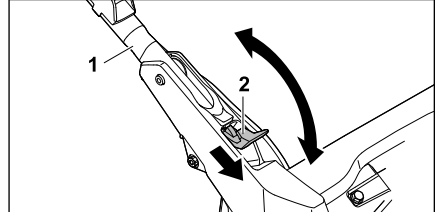

- ▶ Pidä kiinni työntöaisasta (1).
- ▶ Paina vipu (2) alas ja pidä alhaalla.
- ▶ Säädä työntöaisa (1) haluttuun asentoon ja varmista, että työntöaisa kytkeytyy jälleen täysin kiinni.
- ▶ Vapauta vipu (2).

## 10 Akun asentaminen ja irrottaminen

### 10.1 Akun kiinnittäminen

Ruohonleikkuria voidaan käyttää kahdella akulla. Heti kun yksi akku on tyhjä, se vaihtaa automaattisesti toisen akkupaikan akkuun.

- ▶ Aseta ruohonleikkuri tasaiselle alustalle.

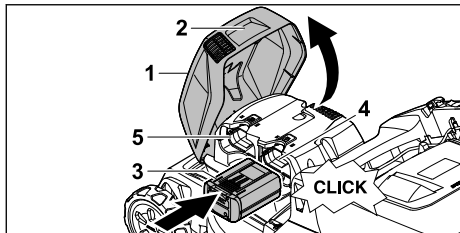

- ▶ Tartu läppään (1) kahvasta (2), avaa se niin pitkälle kuin mahdollista ja pidä sitä paikallaan.
- ▶ Paina akkua (3) niin pitkälle kuin se menee akkupaikkaan 1 (4) tai akkupaikkaan 2 (5). Akku (3) lukittuu naksauttaen paikalleen.
- ▶ Jos kuljetat mukana toista akkua: Aseta akku toiseen akkupaikkaan (4 tai 5). Akku lukittuu naksauttaen paikalleen.
- ▶ Sulje luukku (1).

## 10.2 Akun irrottaminen

- ▶ Aseta ruohonleikkuri tasaiselle alustalle.

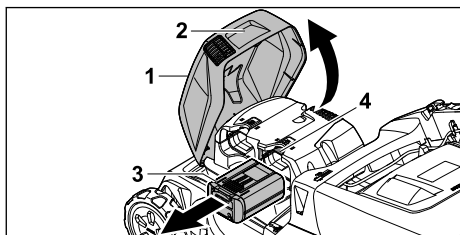

- ▶ Tartu läppään (1) kahvasta (2), avaa se niin pitkälle kuin mahdollista ja pidä sitä paikallaan.
- ▶ Pidä kiinni akusta (3) ja paina lukitusvipua (4). Akku on vapautettu.
- ▶ Irrota akku (3).
- ▶ Sulje luukku (1).

## 11 Ruohonleikkurin kytkeminen päälle ja pois

### 11.1 Ruohonleikkurin aktivoiminen

- ▶ Aseta ruohonleikkuri tasaiselle alustalle.

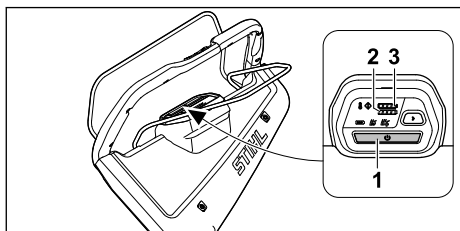

- ▶ Paina aktivointipainiketta (1). Ruohonleikkuri on aktivoitu.

Kolmen sekunnin kuluttua esiasetetun leikkumoodin merkkivalo syttyy.

LED-valot (2 ja 3) ilmaisevat akkupaikkojen 1 ja 2 akkujen varaustilan.

Kun ruohonleikkuri on ollut viisi minuuttia pois toiminnasta, se siirtyy lepotilaan.

## 11.2 Terän kytkeminen päälle ja pois

### 11.2.1 Terän kytkeminen päälle

- ▶ Aseta ruohonleikkuri tasaiselle alustalle.

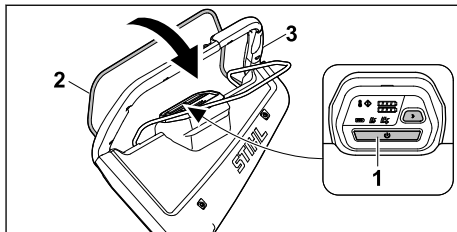





- ▶ Paina aktivointipainiketta (1).
- ▶ Vedä leikkuun kytkentäsanka (2) kolmen sekunnin sisällä vasemmalla kädellä kokonaan työntöaisan (3) suuntaan ja pidä kiinni siten, että peukalo ympäröi työntöaisan (3). Terä pyörii.
- ▶ Pidä kiinni työntöaisasta (3) ja leikkuun kytkentäsangasta (2) oikealla kädellä siten, että peukalo ympäröi työntöaisan (3).

### 11.2.2 Terän kytkeminen pois päältä

- ▶ Päästä leikkuun kytkentäsanka vapaaksi.
- ▶ Odota, kunnes terä pysähtyy.
- ▶ Jos terä jatkaa pyörimistä: irrota akku ja ota yhteyttä STIHLin ammattiliikkeeseen. Ruohonleikkuri on viallinen.

## 11.3 Vedon kytkeminen päälle ja pois

### 11.3.1 Vedon päällekytkentä

Työntöaisan painikkeilla  ja  voidaan valita ajonopeus 5 portaassa. Painikkeen  painaminen lisää ajonopeutta, painikkeen  painaminen vähentää sitä. Käyttöyksikön LED-valot osoittavat esiasetetun ajonopeuden. Jos mikään merkkivalo ei syty, veto on kytketty pois päältä.

Nopeutta voidaan säätää portaattomasti vedon kytkentäsangalla 2,0 km/h ja esivalitun enimmäisnopeuden välillä. Mitä lähemmäs työntöaisaa vedon kytkentäsanka vedetään, sitä korkeampi on nopeus,  21.1.

Nopeusasetus vaikuttaa akun käyttöaikaan. Mitä matalampi nopeus, sitä pidempi akun käyttöaika.

- ▶ Aseta ruohonleikkuri tasaiselle alustalle.
- ▶ Aktivoi ruohonleikkuri.
- ▶ Terän kytkeminen päälle.

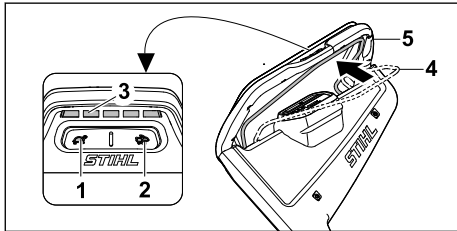

- ▶ Aseta haluttu ajonopeus painikkeilla (1) ja (2). Esiasetettu ajonopeus voidaan lukea LED-valoista (3).
- ▶ Vedä vedon kytkentäsankaa (4) vasemmalla kädellä kohti työntöaisaa (5) ja pidä kiinni siten, että peukalo on kiinni työntöaisassa (5). Ruohonleikkuri lähtee liikkeelle.

### 11.3.2 Vedon kytkeminen pois päältä

- ▶ Päästä vedon kytkentäsanka vapaaksi.
- ▶ Odota, kunnes ruohonleikkuri pysähtyy.
- ▶ Jos ruohonleikkuri lähtee liikkeelle, irrota akku ja ota yhteyttä STIHLin ammattiliikkeeseen. Ruohonleikkuri on viallinen.

## 12 Ruohonleikkurin tarkastaminen

### 12.1 Hallintalaitteiden tarkastaminen

#### Leikkuun kytkentäsanka

- ▶ Irrota akku.
- ▶ Vedä leikkuun kytkentäsanka kokonaan työntöaisan suuntaan ja vapauta.
- ▶ Jos leikkuun kytkentäsanka on jäykkä tai se ei palaa lähtöasentoon: Älä käytä ruohonleikkuria. Ota yhteyttä STIHL jälleenmyyjään. Leikkuun kytkentäsanka on viallinen.

#### Vedon kytkentäsanka

- ▶ Irrota akku.
- ▶ Vedä vedon kytkentäsanka kokonaan työntöaisan suuntaan ja vapauta.
- ▶ Jos vedon kytkentäsanka on jäykkä tai se ei palaa lähtöasentoon: Älä käytä ruohonleikkuria. Ota yhteyttä STIHL jälleenmyyjään. Vedon kytkentäsanka on viallinen.

#### Terän kytkeminen päälle

- ▶ Asenna akku.
- ▶ Aktivoi ruohonleikkuri.

- ▶ Vedä leikkuun kytkentäsanka kolmen sekunnin sisällä vasemmalla kädellä kokonaan työntöaisan suuntaan ja pidä kiinni siten, että peukalo ympäröi työntöaisan. Terä pyörii.
- ▶ Päästä leikkuun kytkentäsanka vapaaksi. Terä pysähtyy pian.
- ▶ Jos terä jatkaa pyörimistä: irrota akku ja ota yhteyttä STIHL ammattiliikkeeseen. Ruohonleikkuri on viallinen.



#### Vedon päällekytkentä

- ▶ Asenna akku.
- ▶ Aktivoi ruohonleikkuri.
- ▶ Säädä ajonopeutta.
- ▶ Vedä vedon kytkentäsanka kokonaan työntöaisan suuntaan ja pidä kiinni siten, että peukalo ympäröi työntöaisan. Ruohonleikkuri lähtee liikkeelle.
- ▶ Päästä vedon kytkentäsanka vapaaksi. Ruohonleikkuri pysähtyy.
- ▶ Jos ruohonleikkuri lähtee liikkeelle, irrota akku ja ota yhteyttä STIHL ammattiliikkeeseen. Ruohonleikkuri on viallinen.

### 12.2 Terän tarkastaminen

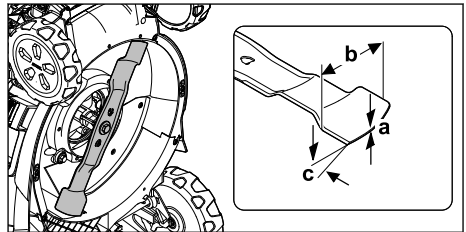
- ▶ Sammuta ruohonleikkuri ja irrota akku.
- ▶ Nosta ruohonleikkuri pystyyn,  17.1.



- ▶ Tarkasta seuraavat:
  - Paksuus a
  - Leveys b
  - Teroituskulma c
- ▶ Jos terän vähimmäispaksuus tai -leveys on alittunut, vaihda terä,  21.2.
- ▶ Jos terän kulma ei ole oikea, teroita terä,  21.2.
- ▶ Jos jokin on epäselvää, ota yhteyttä STIHL ammattiliikkeeseen.

### 12.3 Akun tarkastus

- ▶ Paina akussa olevaa painiketta. LED-valot palavat tai vilkkuvat.
- ▶ Jos LED-valot eivät pala tai vilku: Älä käytä akkua ja ota yhteyttä STIHL:in jälleenmyyjään. Akussa on häiriö.



## 13 Ruohonleikkurilla työskenteleminen

### 13.1 Ruohonleikkurista kiinni pitäminen ja sen ohjaaminen

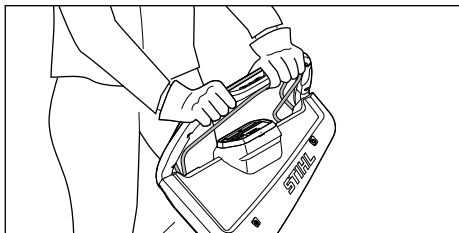

- Pidä työntöaisasta kiinni molemmin käsin siten, että peukalot ympäröivät työntöaisan.

### 13.2 Leikkukorkeuden säätö

Säädettävissä on 7 eri leikkukorkeutta:

- 20 mm = asento 1
- 30 mm = asento 2
- 40 mm = asento 3
- 55 mm = asento 4
- 70 mm = asento 5
- 85 mm = asento 6
- 100 mm = asento 7

Asennot on merkitty ruohonleikkuriin.

#### Leikkukorkeuden säätö

- Sammuta ruohonleikkuri.  
Terä ei saa pyöriä.
- Aseta ruohonleikkuri tasaiselle alustalle.

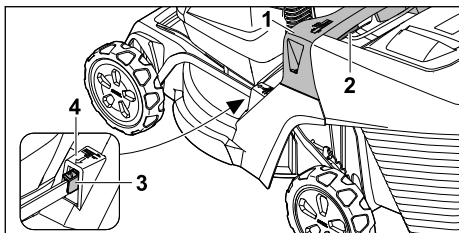

- Pidä kiinni ruohonleikkurin kahvasta (1).
- Paina vipua (2) ja pidä se painettuna.
- Säädä haluamasi asento ruohonleikkuria nostamalla ja laskemalla.  
Käytössä olevan leikkukorkeuden voi tarkistaa leikkukorkeuden osoittimesta (3) merkin (4) avulla.
- Vapauta vipu (2).  
Ruohonleikkuri lukittuu.

### 13.3 Keräävä ja silppuava leikkaus

Ruohonleikkuri on varustettu moniteräisellä leikkurilla, ja sitä voidaan käyttää leikkuuseen tai silppuamiseen.

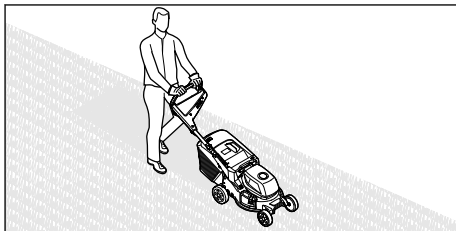

- Jos työskentelet veto kytkettynä: Aja ruohonleikkuria hallitusti eteenpäin.
- Jos työskentelet veto poiskytkettynä: Työnnä ruohonleikkuria hitaasti ja hallitusti eteenpäin.
- Jos terä osuu vieraaseen esineeseen ja pysähtyy:
  - Sammuta ruohonleikkuri ja irrota akku.
  - Varmista, että kaikki liikkuvat osat ovat pysähtyneet kokonaan.
  - Tarkasta ruohonleikkuri.
  - Jos korjaukset ovat tarpeen: ota yhteyttä STIHL ammattiliikkeeseen.
- Jos ruohonleikkuri alkaa täristä tavallista voimakkaammin.
  - Sammuta ruohonleikkuri ja irrota akku.
  - Tarkasta ruohonleikkuri.
  - Tarkista, että kaikki mutterit, pultit ja ruuvit ovat kireällä.
  - Jos korjaukset ovat tarpeen: ota yhteyttä STIHL ammattiliikkeeseen.

Optimaalisen suorituskyvyn saavuttamiseksi noudata suositteluja lämpötila-alueita, 21.5.

### 13.4 Leikkumoodit

#### 13.4.1 Leikkumoodin valitseminen

Valittavana on kolme leikkumoodia. Valinta tehdään käyttöyksikön kautta.

- ECO-moodi
- Normaalmoodi
- AUTO-BOOST-moodi

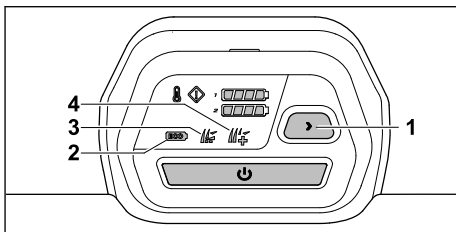

- ▶ Aktivoi ruohonleikkuri.
- ▶ Valitse haluamasi leikkuumoodi painamalla painiketta (1).
- Nykyinen moodi (2, 3, 4) näytetään.

### ECO-moodi

Kun ECO-moodi on päällä, ruohonleikkuri tunnistaa työolosuhteet ja säätää terän kierrosluvun automaattisesti.

Tämä saattaa pidentää akun käyttöaikaa.

### Normaalimoodi

Kun normaalimoodi kytketään päälle, ruohonleikkuri leikkaa terän vakionopeudella.

### AUTO-BOOST-moodi

Kun AUTO-BOOST-moodi kytketään päälle, ruohonleikkurilla on lyhyen aikaa käytettävissään suurempi teho esimerkiksi korkeamman ja tiheämmän ruohon leikkaamiseen.

AUTO-BOOST-moodi vaikuttaa akun käyttöaikaan. Jos on olemassa ylikuumenemisen vaara, ruohonleikkuri siirtyy automaattisesti normaali-moodiin.

## 13.5 Silppuriluukun avaaminen ja sulkeminen

### 13.5.1 Silppuriluukun avaaminen

- ▶ Sammuta ruohonleikkuri.
- ▶ Aseta ruohonleikkuri tasaiselle alustalle.

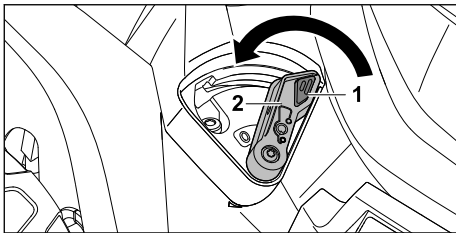

- ▶ Paina lukitus (1) alas ja pidä siellä.
- ▶ Siirrä vipu (2) 0-asentoon. Silppuriluukku on auki.
- ▶ Vapauta lukitus (1).

### 13.5.2 Silppuriluukun sulkeminen

- ▶ Sammuta ruohonleikkuri.
- ▶ Aseta ruohonleikkuri tasaiselle alustalle.

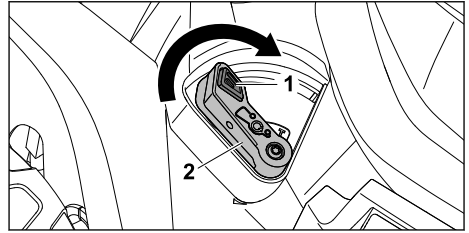

- ▶ Paina lukitus (1) alas ja pidä siellä.
- ▶ Siirrä vipu (2) I-asentoon. Silppuriluukku on suljettu.
- ▶ Vapauta lukitus (1).

## 13.6 Ruohonkeruusäiliön tyhjennys

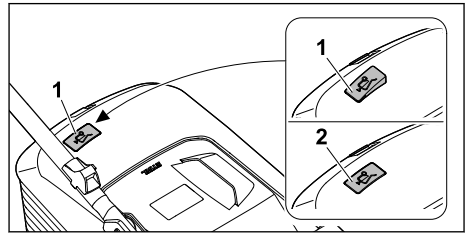

Terän aiheuttama ilmavirta nostaa täyttömäärän osoitinta (1). Kun ruohonkeruusäiliö on täynnä, ilmavirta pysähtyy. Kun ilmavirta on liian pieni, täyttömäärän osoitin (2) laskeutuu alas lepoa-asentoon. Tämä osoittaa, että ruohonkeruusäiliö on tyhjennettävä.

Täyttömäärän osoitin toimii rajoittamattomasti ainoastaan silloin, kun ilmavirta on optimaalinen. Ulkoiset tekijät, kuten märkä, tiheä tai korkea ruoho, matala leikkuukorkeus tai likaantuminen, voivat rajoittaa ilmavirtaa ja täyttömäärän osoittimen toimintaa.

- ▶ Jos täyttömäärän osoitin laskeutuu alas lepoa-asentoon: Tyhjennä ruohonkeruusäiliö.
- ▶ Sammuta ruohonleikkuri.
- ▶ Irrota ruohonkeruusäiliö.

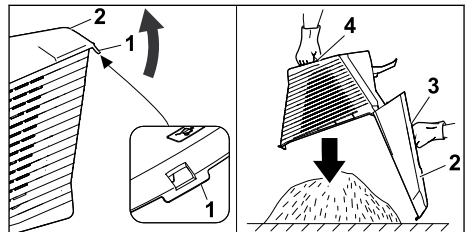

- ▶ Avaa lukituskorvake (1).
- ▶ Avaa ruohonkeruusäiliön yläosa (2) kahvasta (3) ja pidä sitä paikallaan.
- ▶ Pidä toisella kädellä kiinni alakahvasta (4).

- ▶ Tyhjennä ruohonkeruusäiliö.
- ▶ Sulje ruohonkeruusäiliö.
- ▶ Kiinnitä ruohonkeruusäiliö.

## 14 Työskentelyn jälkeen

### 14.1 Työskentelyn jälkeen

- ▶ Sammuta ruohonleikkuri ja irrota akku.
- ▶ Jos ruohonleikkuri on märkä: Anna ruohonleikkurin kuivua.
- ▶ Jos akku on likainen tai märkä: Anna akun kuivua,  21.5.
- ▶ Puhdista ruohonleikkuri.
- ▶ Puhdista akku.

## 15 Kuljettaminen

### 15.1 Ruohonleikkurin kuljettaminen

- ▶ Jos ruohonleikkuria siirretään leikattavalle alueelle ja sieltä pois:
  - ▶ Sammuta ruohonleikkuri. Terä ei saa pyöriä.
  - ▶ Irrota akku.
- ▶ Jos ruohonleikkuria on kallistettava kuljetusta varten muilla alueilla kuin nurmikolla:
  - ▶ Sammuta ruohonleikkuri. Terä ei saa pyöriä.
  - ▶ Irrota akku.

#### Ruohonleikkurin työntäminen

- ▶ Työnnä ruohonleikkuria hitaasti ja hallitusti eteenpäin.

#### Ruohonleikkurin kantaminen

- ▶ Sammuta ruohonleikkuri.
- ▶ Irrota akku.
- ▶ Käytä suojakäsineitä.
- ▶ Irrota ruohonkeruusäiliö.
- ▶ Irrota jatke.

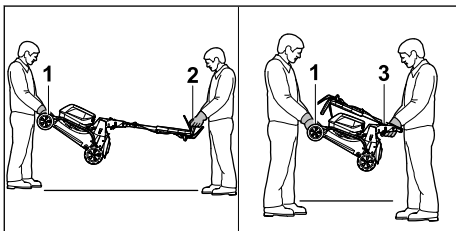

- ▶ Jos ruohonleikkuria kuljetetaan työntöaisa ulostaitettuna:
  - ▶ Yhden henkilön on pidettävä molemmin käsin kiinni kuljetuskahvasta (1), ja toisen henkilön on pidettävä molemmin käsin kiinni työntöaisasta (2).
  - ▶ Nosta ja kanno ruohonleikkuria toisen henkilön kanssa.

- ▶ Jos ruohonleikkuria kuljetetaan työntöaisa kokoonlaitettuna:
  - ▶ Taita työntöaisa kokoon,  9.2.
  - ▶ Yhden henkilön on pidettävä molemmin käsin kiinni kuljetuskahvasta (1), ja toisen henkilön on pidettävä molemmin käsin kiinni työntöaisasta (3).
  - ▶ Nosta ja kanno ruohonleikkuria toisen henkilön kanssa.

#### Ruohonleikkurin kuljettaminen ajoneuvossa

- ▶ Varmista ruohonleikkuri siten, ettei se pääse kaatumaan eikä muuten liikkumaan.

### 15.2 Akun kuljettaminen

- ▶ Sammuta ruohonleikkuri ja irrota akku.
- ▶ Varmista, että akku on turvallisessa kunnossa.
- ▶ Pakkaa akku pakkaukseen tai kuljetuslaukuun niin, ettei se pääse liikkumaan.
- ▶ Varmista pakkaus niin, että se ei voi liikkua.

Akkua koskevat vaarallisten aineiden kuljetukselle asetetut vaatimukset. Akku on luokiteltu UN3480:n (litium-ioniakku) mukaisesti ja tarkastettu YK:n käsikirjan Kokeet ja kriteerit osan III kappaleen 38.3 mukaisesti.

Kuljetusmääräykset löytyvät osoitteesta [www.stihl.com/safety-data-sheets](http://www.stihl.com/safety-data-sheets).

## 16 Säilytys

### 16.1 Ruohonleikkurin säilyttäminen

- ▶ Sammuta ruohonleikkuri ja irrota akku.
- ▶ Anna ruohonleikkurin jäähtyä.
- ▶ Tyhjennä ruohonkeruusäiliö.
- ▶ Noudata ruohonleikkurin säilyttämisessä seuraavia ohjeita:
  - Ruohonleikkurin on oltava lasten ulottumattomissa.
  - Ruohonleikkuri on puhdas ja kuiva.
  - Ruohonleikkuri ei voi kaatua.
  - Ruohonleikkuri ei voi lähteä liikkeelle.

### 16.2 Säilytysasento

Ruohonleikkuri voidaan taittaa kokoon tilaa säästävää säilytystä varten.

- ▶ Aseta ruohonleikkuri tasaiselle alustalle.
- ▶ Irrota ruohonkeruusäiliö.
- ▶ Säädä leikkuukorkeus korkeimpaan asentoon.  13.2

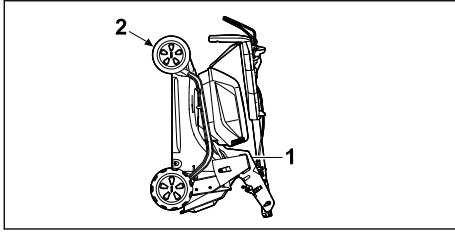

- ▶ Taita työntöaisa kokoon.  9.2
- ▶ Pidä yhdellä kädellä kiinni kahvasta (1) ja toisella kädellä kuljetuskahvasta (2) ja nosta ruohonleikkuri taakse pystyyn.

### 16.3 Akun säilyttäminen

STIHL suosittelee akun säilyttämistä 40–60 % varaustilassa (2 vihreää LEDiä).



- ▶ Säilytä akku niin, että seuraavat ehdot täyttyvät:
  - Akku on lasten ulottumattomissa.
  - Akku on puhdas ja kuiva.
  - Akku on suljetussa tilassa.
  - Akku on erillään ruohonleikkurista.
  - Jos akkua säilytetään laturissa: Irrota pistotulppa pistorasiasta ja säilytä akkua niin, että sen varaustaso on 40-60 % (2 vihreää LED-valoa palaa).
  - Akkua ei säilytetä määritettyjen lämpötilarajojen ulkopuolella.  21.4.

#### HUOMAUTUS

- Jos akkua ei säilytetä tässä käyttöoppaassa kuvatulla tavalla, akku voi syväpurkautua ja vahingoittua peruuttamattomasti.
  - ▶ Lataa tyhjentynyt akku ennen sen varastointia. STIHL suosittelee akun säilyttämistä 40–60 % varaustilassa (2 vihreää LEDiä).
  - ▶ Säilytä akku erillään ruohonleikkurista.

## 17 Puhdistaminen

### 17.1 Ruohonleikkurin nostaminen pystyyn

- ▶ Sammuta ruohonleikkuri ja irrota akku.
- ▶ Aseta ruohonleikkuri tasaiselle alustalle.
- ▶ Irrota ruohonkeruusäiliö.
- ▶ Säädä leikkukorkeus korkeimpaan asentoon.  13.2
- ▶ Säädä työntöaisa matalimpaan asentoon,  9.3.

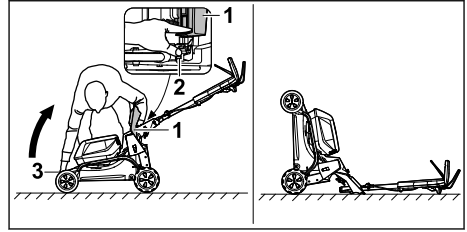

- ▶ Aseta laitteen oikealle puolelle.
- ▶ Avaa poistoluukku (1) ja pidä sitä auki.
- ▶ Paina vipua (2) vasemmalla kädellä alas ja pidä siinä.
- ▶ Pidä oikealla kädellä kiinni ruohonleikkurin kuljetuskahvasta (3) ja nosta ruohonleikkuri taakse pystyyn.

Ruohonleikkuri on vakaa ja se voidaan puhdistaa.

### 17.2 Ruohonleikkurin puhdistaminen

- ▶ Sammuta ruohonleikkuri ja irrota akku.
- ▶ Puhdista ruohonleikkuri kostealla liinalla.
- ▶ Puhdista poistokanava pehmeällä harjalla tai kostealla liinalla.
- ▶ Poista vieraat esineet akkukanavasta ja puhdista akkukanava kostealla liinalla.
- ▶ Puhdista akkukanavan sähköliittimet sudilla tai pehmeällä harjalla.
- ▶ Puhdista ilma-araot sudilla.
- ▶ Nosta ruohonleikkuri pystyyn.
- ▶ Puhdista terän ympäristö ja terä puutikulla, pehmeällä harjalla tai kostealla liinalla.

#### HUOMAUTUS

- Puhdistus painepesurilla tai vesisuihkulla voi vahingoittaa laitetta.
  - ▶ Älä puhdista laitetta painepesurilla tai vesisuihkulla.

### 17.3 Akun puhdistus

- ▶ Puhdista akku kostealla liinalla.

## 18 Huoltaminen

### 18.1 Terän irrottaminen ja kiinnittäminen

#### 18.1.1 Terän irrottaminen

- ▶ Sammuta ruohonleikkuri ja irrota akku.
- ▶ Nosta ruohonleikkuri pystyyn.

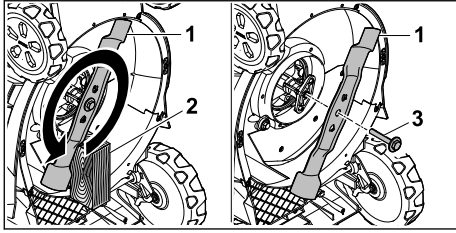

- ▶ Kiillaa terä (1) puupalikalla (2) paikoilleen.
- ▶ Kierrä ruuvi (3) nuolen suuntaan auki ja poista se aluslevyn kanssa.
- ▶ Poista terä (1).
- ▶ Hävitä ruuvi ja aluslevy (3).  
Kiinnitä terä (1) uudella ruuvilla ja aluslevyllä.

### 18.1.2 Terän kiinnittäminen

- ▶ Sammuta ruohonleikkuri ja irrota akku.
- ▶ Nosta ruohonleikkuri pystyyn.

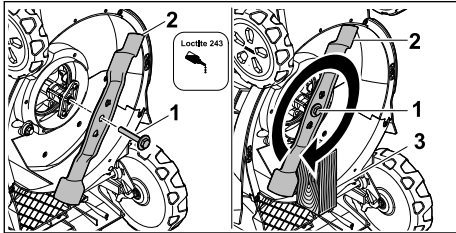

- ▶ Levitä Loctite 243 -ruuvilukitetta ruuvien (1) kierteeseen.
- ▶ Aseta terä (2) siten, että vastinpinnan kohoumat osuvat terän syvennyksiin.
- ▶ Kiinnitä ruuvi (1) yhdessä aluslevyn kanssa.
- ▶ Kiillaa terä (2) puupalikalla (3) paikoilleen.
- ▶ Kiristä ruuvi (1) 60 Nm:n tiuokkuuteen

## 20 Häiriöiden poistaminen

### 20.1 Ruohonleikkurin ja akun toimintahäiriöiden poistaminen

Häiriö	Käyttöyksikön LEDit	Akun LEDit	Syy	Korjaus
Ruohonleikkuri ei saavuta tavantoimaista suorituskykyä.	Ylikuumentumisen merkkivalo palaa keltaisena.		Elektroniikan tai moottorin lämpötilat ovat liian korkeat.	<ul style="list-style-type: none"> <li>▶ Anna ruohonleikkurin jäähtyä.</li> <li>▶ Älä käynnistä ruohonleikkuria liian usein lyhyen ajan sisällä.</li> <li>▶ Jos työskentelet veto kytkettynä: kytke veto pois.</li> <li>▶ Jos työskentelet veto poiskytettynä: liiku hitaammin eteenpäin.</li> <li>▶ Säädä leikkuukorkeus korkeammaksi.</li> <li>▶ Leikkaa lyhyempää ruohoa.</li> </ul>
	Ylikuumentumisen merkkivalo palaa punaisena.		Ruohonleikkuri on liian lämmin.	<ul style="list-style-type: none"> <li>▶ Ruohonleikkuri sammuu automaattisesti.</li> <li>▶ Anna ruohonleikkurin jäähtyä.</li> </ul>

## 18.2 Terän teroittaminen ja tasapainottaminen

Terän oikeanlainen teroittaminen ja tasapainottaminen vaatii harjaantumista.

STIHL suosittelee teroituttamaan ja tasapainottamaan terän STIHLin ammattiliikkeessä.

Ammattiliikkeiden osoitteet löydät verkkosivuiltamme [www.stihl.com](http://www.stihl.com).

### VAROITUS

- Terän leikkuusärmät ovat terävät. Käyttäjälle voi aiheutua leikkuvammoja.
  - ▶ Käytä suojakäsineitä.
- ▶ Sammuta ruohonleikkuri ja irrota akku.
- ▶ Nosta ruohonleikkuri pystyyn.
- ▶ Irrota terä.
- ▶ Teroita terä. Kiinnitä huomiota teroituskulmaan ja jäähdytä terää, 21.2.  
Terä ei saa teroituksen aikana sinistyä.
- ▶ Kiinnitä terä.
- ▶ Jos jokin on epäselvää, ota yhteyttä STIHL ammattiliikkeeseen.

## 19 Korjaaminen

### 19.1 Ruohonleikkurin korjaaminen



Käyttäjä ei voi korjata ruohonleikkuria ja terää itse.

- ▶ Jos ruohonleikkuri tai terä on vahingoittunut, älä käytä niitä ja ota yhteyttä STIHLin ammattiliikkeeseen.
- ▶ Jos ohjekilvet ovat kuluneet epäselviksi tai vahingoittuneet, anna STIHLin ammattiliikkeen vaihtaa ne.

Häiriö	Käyttöyksikön LEDit	Akun LEDit	Syy	Korjaus
Ruohonleikkurin suorituskyky heikenee AUTO-BOOST-moodissa.	AUTO-BOOST-moodin merkkivalo vilkkuu vihreänä.		Akut ovat liian lämpimiä.	► Ruohonleikkuri siirtyy automaattisesti normaalimoodiin.
Ruohonleikkuri ei käynnisty.	Yksi varaustilanäytön LED vilkkuu vihreänä.	Yksi LED vilkkuu vihreänä.	Akun varaustila on liian matala.	Lataa akku.
	Yksi varaustilanäytön LED palaa punaisena.	Yksi LED palaa punaisena.	Akku on liian lämmin tai kylmä.	► Irrota akku. ► Anna akun jäähtyä tai lämmitä.
	Vian merkkivalo vilkkuu punaisena.	Kolme LEDiä vilkkuu punaisina.	Ruohonleikkurissa on häiriö.	► Irrota akku. ► Puhdista akkupaikan 1 ja 2 sähkökoskettimet. ► Asenna akku. ► Käynnistä ruohonleikkuri. ► Jos 3 punaista LEDiä vilkkuu edelleen: Älä käytä ruohonleikkuria. Ota yhteyttä STIHL jälleenmyyjään.
	Ylikuumentumisen merkkivalo palaa punaisena.	Kolme LEDiä palaa punaisina.	Ruohonleikkuri on liian lämmin.	► Irrota akku. ► Anna ruohonleikkurin jäähtyä.
	Kolme varaustilanäytön LEDiä palaa punaisina.	Neljä LEDiä vilkkuu punaisina.	Akussa on häiriö.	► Irrota ja kiinnitä akku. ► Käynnistä ruohonleikkuri. ► Jos 4 punaista LEDiä vilkkuu edelleen: Älä käytä akkua. Ota yhteyttä STIHL ammattiliikkeeseen.
			Ruohonleikkurin ja akun välinen sähköliitäntä on poikki.	► Irrota akku. ► Puhdista akkupaikan 1 ja 2 sähkökoskettimet. ► Asenna akku.
	Kaikki käyttöyksikön LEDit vilkkuvat.		Tiedonsiirto käyttöyksikköön on katkennut.	► Irrota akku. ► Älä käytä ruohonleikkuria. Ota yhteyttä STIHL jälleenmyyjään.
			Ruohonleikkuri tai akku on märkä.	► Irrota akku. ► Puhdista ruohonleikkuri. ► Anna ruohonleikkurin tai akun kuivua, ▶ 21.5.
			Teriin kohdistuva vastus on liian suuri.	► Jos työskentelet veto kytkettynä: kytke veto pois. ► Jos työskentelet veto pois kytkettynä: liiku hitaammin eteenpäin. ► Säädä leikkuukorkeus korkeammaksi. ► Käynnistä ruohonleikkuri matalammassa ruohikossa.
			Terän ympäristö on tukkeentunut.	Puhdista ruohonleikkuri.
Veto ei toimi.			Veto on kytketty pois päältä.	Säädä ajonopeutta.
			Vedossa on häiriö.	► Irrota ja kiinnitä akku. ► Vedon kytkeminen päälle.

Häiriö	Käyttöyksikön LEDit	Akun LEDit	Syy	Korjaus
				► Jos vedon toimintahäiriö jatkuu: ota yhteyttä STIHL ammattiliikkeeseen.
Ruohonleikkuri pysähtyy käytön aikana.	Vian merkivalo vilkkuu punaisena.	Kolme LEDiä palaa punaisina.	Ruohonleikkuri on liian lämmin.	► Irrota akku. ► Anna ruohonleikkurin jäähtyä. ► Puhdista ruohonleikkuri.
			Terä on jumiutunut.	► Irrota akku. ► Puhdista ruohonleikkuri.
			Laitteessa on sähköhäiriö.	► Irrota ja kiinnitä akku. ► Käynnistä ruohonleikkuri.
	Vian merkivalo vilkkuu punaisena.		Veto ja terät kytkeytyvät pois päältä ylikuormitustilanteessa, kun työskennellään jyrkissä rinneissä.	► Älä leikkaa ruohoa jyrkissä rinneissä. ► Päästä vedon kytkentäsanka vapaaksi. ► Aseta ruohonleikkuri tasaiselle alustalle. ► Terän kytkeminen päälle. ► Vedon kytkeminen päälle.
Ruohonleikkuri tärisee voimakkaasti käytön aikana.			Terän ruuvi on löystynyt.	Kiristä ruuvi.
			Terä ei ole tasapainossa.	Teroita ja tasapainota terä.
Ruohonleikkurin toiminta-aika on liian lyhyt.			Akku ei ole latautunut täyteen.	Lataa akku.
			Akku on loppuun käytetty.	Vaihda akku.
			Terän ympäristö on tukkeutunut.	Puhdista ruohonleikkuri.
			Terä on tylsä tai kulunut.	Teroita ja tasapainota terä.
			Teriin kohdistuva vastus on liian suuri.	► Jos työskentelet veto kytkettynä: kytke veto pois. ► Jos työskentelet veto pois kytkettynä: liiku hitaammin eteenpäin. ► Säädä leikkuukorkeus korkeammaksi. ► Leikkaa lyhyempää ruohoa.
Akku juuttuu asennettaessa akkukanaavaan.			Akkukanavan ohjaimet tai sähköliittimet ovat likaiset.	Puhdista ruohonleikkuri.
Akku ei ala latautua, kun se asetetaan latauslaitteeseen.		Yksi LED palaa punaisena.	Akku on liian lämmin tai kylmä.	► Irrota akku. ► Anna akun jäähtyä tai lämmitä.
Leikkuujälki on huono tai nurmikko keltertää.			Terä on tylsä tai kulunut.	► Teroita ja tasapainota terä.



Häiriö	Käyttöyksikön LEDit	Akun LEDit	Syy	Korjaus
			Teriin kohdistuva vastus on liian suuri.	<ul style="list-style-type: none"> <li>▶ Jos työskentelet veto kytkettynä: kytke veto pois.</li> <li>▶ Jos työskentelet veto pois kytkettynä: liiku hitaammin eteenpäin.</li> <li>▶ Säädä leikkuukorkeus korkeammaksi.</li> <li>▶ Leikkaa lyhyempää ruohoa.</li> </ul>
Akkua, jossa on  , ei löydy STIHL connected -sovelluksella.			Bluetooth®-radioliitäntä akussa tai mobiilipäätelaitteessa on poistettu käytöstä.	▶ Aktivoi Bluetooth®-radioliitäntä akussa ja mobiilipäätelaitteessa.
			Akun ja mobiililaitteen välinen etäisyys on liian suuri.	<ul style="list-style-type: none"> <li>▶ Vähennä etäisyyttä,  21.1.</li> <li>▶ Jos akkua ei vielä löydy STIHL connected -sovelluksella: ota yhteyttä STIHL ammattiliikkeeseen.</li> </ul>

## 20.2 Tuotetuki ja käyttöapu

Tuotetukea ja käyttöapua on saatavilla STIHL-erikoisliikkeessä.

Yhteystiedot ja lisätiedot löytyvät osoitteesta <https://support.stihl.com> tai [www.stihl.com](http://www.stihl.com).

## 21 Tekniset tiedot

### 21.1 Ruohonleikkuri STIHL RMA 443.3 PV, RMA 448.3 PV, RMA 453.3 PV

- Sallittu akku: STIHL AP
- Paino ruohonkeruusäiliön kanssa ja ilman akkua:
  - RMA 443.3 PV: 27 kg
  - RMA 448.3 PV: 28 kg
  - RMA 453.3 PV: 29 kg
- Paino (m) ruohonkeruusäiliön ja akkujen STIHL AP 300 S kanssa:
  - RMA 443.3 PV: 31 kg
  - RMA 448.3 PV: 32 kg
  - RMA 453.3 PV: 33 kg
- Ruohonkeruusäiliön enimmäistilavuus:
  - RMA 443.3 PV, RMA 448.3 PV: 52 l
  - RMA 453.3 PV: 55 l
- Leikkuuleveys:
  - RMA 443.3 PV: 41 cm
  - RMA 448.3 PV: 46 cm
  - RMA 453.3 PV: 51 cm
- Kierrosluku (n):
  - RMA 443.3 PV, RMA 448.3 PV: 3000/min
  - RMA 453.3 PV: 2700/min
- Kierrosluku ECO-moodissa:
  - RMA 443.3 PV, RMA 448.3 PV: 2700/min
  - RMA 453.3 PV: 2400/min

- Kotelointiluokka: IPX4
- Miniminopeus: 2,0 km/h
- Maksiminopeus (riippuen akusta)
  - akulla AP 100: 2,5 km/h
  - akulla AP 200: 3,5 km/h
  - akulla AP 200 S, AP 300, AP 300 S, AP 500 S: 4,5 km/h

Käyttöaika on ilmoitettu osoitteessa [www.stihl.com/battery-life](http://www.stihl.com/battery-life).

### 21.2 Terä

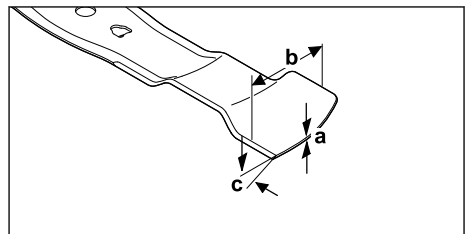

- Vähimmäispaksuus a: 1,6 mm
- Vähimmäisleveys b: 55 mm
- Teroituskulma c: 30°

### 21.3 Akku STIHL AP

- Akkuteknikka: Litiumioniakku
- Jännite: 36 V
- Kapasiteetti, Ah: katso arvokilpi
- Energiasisältö, Wh: katso arvokilpi
- Paino, kg: katso arvokilpi
- Bluetooth®-radioliitäntä (vain akuissa, joissa on ):

- Datayhteys: Bluetooth® 5.1. Mobiilipäätelaitteen täytyy olla Bluetooth® Low Energy 5.0 -yhteensopiva ja sen täytyy tukea Yleistä käyttöoikeusprofiilia (GAP).
- Taajuuskaista: ISM-kaista 2,4 GHz
- Suurin säteilylähetysteho: 1 mW
- Signaalin kantama: n. 10 m. Signaalin vahvuus riippuu ympäristön olosuhteista ja mobiililaitteesta. Kantavuusalue saattaa vaihdella huomattavan paljon ulkoisten olosuhteiden ja myös käytetyn vastaanottolaitteen mukaan. Kantavuusalue saattaa olla huomattavasti pienempi suljetuissa tiloissa tai paikoissa, joissa on metallisteitä (esimerkiksi seiniä, hyllyjä, kotelaita).
- Vaatimukset mobiililaitteen käyttöjärjestelmälle: Android tai iOS (nykyisenä versiona tai uudempi)

## 21.4 Lämpötilarajat



### VAROITUS

- Akkua ei ole suojattu kaikilta ympäristön vaikutuksilta. Jos akku joutuu alttiiksi tietyille ympäristön vaikutuksille, se saattaa syttyä palamaan tai räjähtää. Silloin voi syntyä vakavia vammoja tai esinevahinkoja.
  - ▶ Älä lataa tai käytä akkua alle -20 °C tai yli +50 °C lämpötilassa.
  - ▶ Älä säilytä akkua alle -20 °C tai yli +70 °C lämpötilassa.
  - ▶ Älä käytä ruohonleikkuria alle -0 °C tai yli +50 °C lämpötilassa.
  - ▶ Älä säilytä ruohonleikkuria alle -20 °C tai yli +70 °C lämpötilassa.

## 21.5 Suositellut lämpötila-alueet

Jotta ruohonleikkuri ja akut toimisivat optimaalisesti, noudata seuraavia lämpötila-alueita:

- Ruohonleikkuri:
  - Käyttö: 0 °C...+40 °C
  - Säilytys: -20 °C...+50 °C
- Akku:
  - Lataus: +5 °C...+40 °C
  - Käyttö: +10 °C...+40 °C
  - Säilytys: -20 °C...+50 °C

Jos akkua ladataan, käytetään tai säilytetään suositeltujen lämpötila-alueiden ulkopuolella, sen suorituskyky voi heikentyä.

Jos akku on märkä tai kostea, anna sen kuivua vähintään 48 tuntia yli + 15 °C:n ja alle + 50 °C:n lämpötilassa ja alle 70 %:n ilmankosteudessa. Korkeampi kosteus voi pidentää kuivumisaikaa.

## 21.6 Melu- ja värinäarvot

### RMA 443.3 PV

Äänenpainetaso K-arvo on 2 dB(A). Äänentehotason K-arvo on 2,2 dB(A). Värinäarvon K-arvo on 0,70 m/s<sup>2</sup>.

- Äänenpainetaso L<sub>pA</sub> mitattu  
EN IEC 62841-4-3:n mukaan: 75 dB(A)
- Taattu äänentehotaso L<sub>WAd</sub> mitattu 2000/14/EC / S.I. 2001/1701:n mukaan: 90 dB(A)
- Työntöaisan värinäarvo a<sub>hv</sub> mitattu  
EN IEC 62841-4-3 mukaan: 1,40 m/s<sup>2</sup>

### RMA 448.3 PV

Äänenpainetaso K-arvo on 2 dB(A). Äänentehotason K-arvo on 2,0 dB(A). Värinäarvon K-arvo on 0,90 m/s<sup>2</sup>.

- Äänenpainetaso L<sub>pA</sub> mitattu  
EN IEC 62841-4-3:n mukaan: 79 dB(A)
- Taattu äänentehotaso L<sub>WAd</sub> mitattu 2000/14/EC / S.I. 2001/1701:n mukaan: 94 dB(A)
- Työntöaisan värinäarvo a<sub>hv</sub> mitattu  
EN IEC 62841-4-3 mukaan: 1,80 m/s<sup>2</sup>

### RMA 453.3 PV

Äänenpainetaso K-arvo on 2 dB(A). Äänentehotason K-arvo on 2,0 dB(A). Värinäarvon K-arvo on 0,90 m/s<sup>2</sup>.

- Äänenpainetaso L<sub>pA</sub> mitattu  
EN IEC 62841-4-3:n mukaan: 79 dB(A)
- Taattu äänentehotaso L<sub>WAd</sub> mitattu 2000/14/EC / S.I. 2001/1701:n mukaan: 94 dB(A)
- Työntöaisan värinäarvo a<sub>hv</sub> mitattu  
EN IEC 62841-4-3 mukaan: 1,80 m/s<sup>2</sup>

Ilmoitetut värinäarvot on mitattu standardoidulla testimenettelyllä, ja niitä voidaan käyttää sähkölaitteiden vertailuun. Todelliset värinäarvot voivat käyttötarkoituksen mukaan poiketa ilmoitetuista arvoista. Ilmoitettuja värinäarvoja voidaan käyttää värinärasituksen alustavaan arviointiin. Todellinen värinärasitus on selvittävää arvioimalla. Lisäksi siinä voidaan huomioida ajat, jolloin sähkölaite on sammutettuna, sekä ajat, jolloin se on päälle kytkettynä, mutta käy ilman kuormitusta.

Tietoja värinää koskevan työnantajadirektiivin 2002/44/EC ja S.I. 2005/1093 vaatimusten täyttämisestä on osoitteessa [www.stihl.com/vib](http://www.stihl.com/vib).

## 21.7 REACH-asetus

REACH-asetuksella tarkoitetaan EY:n kemikaalien rekisteröintiä, arviointia ja lupamenettelyjä koskevaa asetusta.

Lisätietoja REACH-asetuksen vaatimusten täyttämisestä on saatavissa osoitteesta [www.stihl.com/reach](http://www.stihl.com/reach).

## 22 Varaosat ja varusteet

### 22.1 Varaosat ja varusteet

**STIHL** Alkuperäiset STIHL-varaosat ja alkupe-  
räiset STIHL-varusteet tunnistaa näistä  
merkeistä.

STIHL suosittelee käyttämään ainoastaan alku-  
peräisiä STIHL-varaosia ja alkuperäisiä STIHL-  
varusteita.

STIHL ei voi arvioida muiden valmistajien varao-  
sia ja lisävarusteita luotettavuuden, turvallisuus-  
den ja sopivuuden suhteen jatkuvasta markkinoi-  
den tarkkailusta huolimatta, eikä STIHL ei voi  
taata niiden käyttöä.

Alkuperäisiä STIHL-varaosia ja alkuperäisiä  
STIHL-varusteita on saatavissa STIHL-erikoisliik-  
keestä.

### 22.2 Tärkeitä varaosia

- Terä:
  - RMA 443.3 PV : WA40 702 0105
  - RMA 448.3 PV : WA41 702 0105
  - RMA 453.3 PV : WA42 702 0100
- Teräruuvi ja aluslevy: 0000 951 3505

## 23 Hävittäminen

### 23.1 Ruohonleikkurin hävittäminen

Tietoja hävittämisestä saa paikallisilta viranomai-  
silta tai STIHL-jälleenmyyjältä.

Virheellinen hävittäminen voi olla haitallista ter-  
veydelle ja saastuttaa ympäristöä.

- ▶ Toimita STIHL-tuotteet ja pakkaukset sopi-  
vaan keräyspisteeseen kierrätystä varten pai-  
kallisten määräysten mukaisesti.
- ▶ Älä hävitä talousjätteen mukana.

## 24 EU-vaatimustenmukai- suusvakuutus

### 24.1 Ruohonleikkuri STIHL RMA 443.3 PV, RMA 448.3 PV, RMA 453.3 PV

STIHL Tirol GmbH  
Hans Peter Stihl-Straße 5  
6336 Langkampfen

Itävalta

vakuuttaa yksinomaisten vastuullisena, että  
kone

- Rakenne: akkukäyttöinen ruohonleikkuri
- tuotemerkki: STIHL
- tyyppi: RMA 443.3 PV, RMA 448.3 PV,  
RMA 453.3 PV
- Leikkuuleveys:
  - RMA 443.3 PV: 41 cm
  - RMA 448.3 PV: 46 cm
  - RMA 453.3 PV: 51 cm
- sarjatunnus:
  - RMA 443.3 PV: WA40
  - RMA 448.3 PV: WA41
  - RMA 453.3 PV: WA42

täyttää direktiivien 2000/14/EC, 2006/42/EC,  
2014/30/EU ja 2011/65/EU asianmukaiset sään-  
nökset, ja se on kehitetty ja valmistettu seura-  
vien valmistuspäivänä voimassa olevien normi-  
versioidien mukaan: EN 62841-1, EN IEC  
62841-4-3, EN 55014-1 ja EN 55014-2.

Ilmoitettu laitos:

TÜV Rheinland LGA Products GmbH  
Tillystraße 2

90431 Nürnberg, Saksa

Mitatus ja taatun äänentehotason mittaamisessa  
on noudatettu direktiivin 2000/14/EC liitettä VIII.

- Mitattu äänentehotaso:
  - RMA 443.3 PV: 88,2 dB(A)
  - RMA 448.3 PV: 92,4 dB(A)
  - RMA 453.3 PV: 92,4 dB(A)
- Taattu äänentehotaso:
  - RMA 443.3 PV: 90 dB(A)
  - RMA 448.3 PV: 94 dB(A)
  - RMA 453.3 PV: 94 dB(A)

Teknisiä asiakirjoja säilytetään STIHL Tirol  
GmbH:ssä.

Valmistusvuosi ja sarjanumero on merkitty ruo-  
honleikkuriin.

Langkampfen, 27.11.2023

STIHL Tirol GmbH

psta 

Matthias Fleischer, Tuotekehityspäällikkö

psta 

Sven Zimmermann, Laatuosaston johtaja

## 25 UKCA-vaatimustenmukaisuusvakuutus

### 25.1 Ruohonleikkuri STIHL RMA 443.3 PV, RMA 448.3 PV, RMA 453.3 PV

STIHL Tirol GmbH  
Hans Peter Stihl-Straße 5  
6336 Langkampfen

Itävalta

vakuuttaa yksinomaisena vastuullisena, että kone

- Rakenne: akkukäyttöinen ruohonleikkuri
- tuotemerkki: STIHL
- tyyppi: RMA 443.3 PV, RMA 448.3 PV, RMA 453.3 PV
- leikkuuleveys
  - RMA 443.3 PV: 41 cm
  - RMA 448.3 PV: 46 cm
  - RMA 453.3 PV: 51 cm
- sarjatunnus:
  - RMA 443.3 PV: WA40
  - RMA 448.3 PV: WA41
  - RMA 453.3 PV: WA42

täyttää Ison-Britannian Noise Emission in the Environment by Equipment for use Outdoors Regulations 2001, Supply of Machinery (Safety) Regulations 2008, Electromagnetic Compatibility Regulations 2016 ja The Restriction of the Use of Certain Hazardous Substances in Electrical and Electronic Equipment Regulations 2012 -säädösten asianmukaiset säännökset, ja se on kehitetty ja valmistettu seuraavien valmistuspäivänä voimassa olevien normiversioiden mukaan: EN 62841-1, EN IEC 62841-4-3, EN 55014-1 ja EN 55014-2.

Ilmoitettu laitos:  
TUV Rheinland UK LTD  
1011 Stratford Road  
Solihull, B90 4BN

Mitatun ja taatun äänentehotason mittaamisessa on noudatettu Ison-Britannian Noise Emission in the Environment by Equipment for use Outdoors Regulations 2001, Schedule 11 -säädöstä.

- Mitattu äänentehotaso
  - RMA 443.3 PV: 88,2 dB(A)
  - RMA 448.3 PV: 92,4 dB(A)
  - RMA 453.3 PV: 92,4 dB(A)
- Taattu äänentehotaso
  - RMA 443.3 PV: 90 dB(A)
  - RMA 448.3 PV: 94 dB(A)
  - RMA 453.3 PV: 94 dB(A)

Teknisiä asiakirjoja säilytetään STIHL Tirol GmbH:ssä.

Valmistusvuosi ja sarjanumero on merkitty ruohonleikkuriin.

Langkampfen, 27.11.2023

STIHL Tirol GmbH

psta 

Matthias Fleischer, Tuotekehityspäällikkö

psta 

Sven Zimmermann, Laatuosaston johtaja

## 26 Yhteystiedot

www.stihl.com

## 27 Yleiset ja tuotekohtaiset turvallisuusohjeet

### 27.1 Johdanto

Tässä luvussa toistetaan tuotestandardissa määritetyt ja valmiiksi muotoillut yleiset ja tuotekohtaiset turvallisuusohjeet.

Kohdassa "Sähköturvallisuus" annettuja turvallisuusohjeita sähköiskun välttämiseksi ei sovelleta STIHL:n akkutuotteisiin, lukuun ottamatta kohtaa c).

### VAROITUS

- **Perehdy kaikkiin turvallisuusohjeisiin, muihin ohjeisiin, kuviin ja teknisiin tietoihin, jotka tulevat tämän ruohonleikkurin mukana.** Ellei seuraavia ohjeita noudateta, voi aiheutua sähköisku, tulipalo tai vakavia vammoja. **Säilytä kaikki turvallisuusohjeet ja muut ohjeet vastaisen varalle.**

### 27.2 Työturvallisuus

- a) **Pidä työalue siistinä ja valaistuna.** Työalueiden epäjärjestys tai valaisemattomuus voi johtaa onnettomuuksiin.
- b) **Älä käytä ruohonleikkuria räjähdysvaarallisissa tiloissa, joissa on syttyviä nesteitä, kaasuja tai pölyjä.** Ruohonleikkurit tuottavat kipinöitä, jotka voivat sytyttää pölyn tai höyryt.

- c) **Pidä lapset ja muut henkilöt poissa ruohonleikkuria käyttäessäsi.** Voit menettää ruohonleikkurin hallinnan, jos olet hajamielinen.

## 27.3 Sähköturvallisuus

- a) **Ruohonleikkurin pistokkeen on sovittava pistorasiaan. Pistoketta ei saa muuttaa millään tavalla. Älä käytä adapteripistokkeita yhdessä suojavaahtauksella varustettujen ruohonleikkureiden kanssa.** Muokkaamattomat pistokkeet ja yhteensopivat pistorasiat vähentävät sähköiskun vaaraa.
- b) **Vältä kosketusta maadoitettuihin pintoihin, kuten putkiin, lämmittimiin, liesiin ja jääkaappeihin.** Sähköiskun vaara on suurempi, jos kehosi on maadoitettu.
- c) **Älä käytä ruohonleikkuria sateessa tai märissä olosuhteissa.** Tämä voi lisätä sähköiskun vaaraa.
- d) **Älä käytä virtajohtoa väärin. Älä koskaan käytä virtajohtoa ruohonleikkurin kantamiseen, vetämiseen tai irrottamiseen. Pidä virtajohto kaukana kuumuudesta, öljystä, terävistä reunoista tai liikkuvista osista.** Vaurioituneet tai sotkeutuneet johdot lisäävät sähköiskun vaaraa.
- e) **Kun työskentelet ulkona ruohonleikkurilla, käytä vain jatkojohtoja, jotka soveltuvat myös ulkokäyttöön.** Ulkokäyttöön soveltuvan jatkojohdon käyttö vähentää sähköiskun vaaraa.
- f) **Jos ruohonleikkurin käyttö kosteassa ympäristössä on väistämätöntä, käytä vikavirtasuojakattaisijaa.** Vikavirtasuojakattaisijan käyttö vähentää sähköiskun vaaraa.

## 27.4 Henkilöiden turvallisuus

- a) **Ole tarkkaavainen, kiinnitä huomiota siihen, mitä olet tekemässä, ja käytä tervettä järkeä ruohonleikkurilla työskennellessäsi. Älä käytä ruohonleikkuria väsyneenä tai huumeiden, alkoholin tai lääkkeiden vaikutuksen alaisena.** Hetkellinen huolimattomuus ruohonleikkuria käytettäessä voi johtaa vakavaan loukkaantumiseen.
- b) **Käytä henkilökohtaisia suojarusteita ja aina suojalaseja.** Henkilökohtaisten suojarusteiden, kuten pölynaamarin, pitävien turvakkenkien, suojakypärän tai kuulosuojainten käyttö ruohonleikkurin tyypistä ja käytöstä riippuen vähentää loukkaantumisriskiä.
- c) **Vältä tahaton käyttöönotto. Varmista, että ruohonleikkuri on kytketty pois päältä, ennen kuin kytket sen virtalähteeseen ja/tai akkuun,**

- otat sen käteen tai kannat sitä.** Jos sormi on kytkimen päällä ruohonleikkuria kannettaessa tai jos ruohonleikkuri kytketään virtalähteeseen, kun se on kytketty päälle, tämä voi johtaa onnettomuuksiin.
- d) **Poista säätötyökalut tai avaimet ennen ruohonleikkurin käynnistämistä.** Ruohonleikkurin pyörivään osaan juuttunut työkalu tai avain voi aiheuttaa loukkaantumisen.
- e) **Vältä epänormaalia asentoa. Varmista, että seisot tukevasti ja pidät tasapainosi koko ajan.** Näin voit hallita ruohonleikkuria paremmin ylläpitävissä tilanteissa.
- f) **Käytä asianmukaista vaatetusta. Älä käytä löysyä vaatetta tai koruja. Pidä hiukset ja vaatteet kaukana liikkuvista osista.** Löysät vaatteet, korut tai pitkät hiukset voivat jäädä kiinni liikkuviin osiin.
- g) **Jos pölynpoisto- ja keräyslaitteita voidaan asentaa, ne on kytkettävä ja niitä on käytettävä oikein.** Pölynpoistolaitteen käyttö voi vähentää pölystä aiheutuvia vaaroja.
- h) **Älä tuudittaudu väärään turvallisuudentunteeseen äläkä jätä huomiotta ruohonleikkureita koskevia turvallisuussääntöjä, vaikka ruohonleikkuri olisikin sinulle tuttu, koska olet käyttänyt sitä monta kertaa.** Huolimattomuus voi johtaa vakaviin vammoihin sekunnin murto-osissa.

## 27.5 Ruohonleikkurin käyttö ja hoito

- a) **Älä yliuormita ruohonleikkuria. Käytä työhön suunniteltua ruohonleikkuria.** Oikealla ruohonleikkurilla työskentelet paremmin ja turvallisemmin määritellyllä tehoalueella.
- b) **Älä käytä ruohonleikkuria, jonka kytkin on viallinen.** Ruohonleikkuri, jota ei voi enää kytkä päälle tai pois päältä, on vaarallinen ja se on korjattava.
- c) **Irrota pistoke pistorasiasta ja/tai irrota irrotettava akku, ennen kuin teet laitteeseen säätöjä, vaihdat työkalun osia tai laitat ruohonleikkurin pois.** Tämä varotoimenpide estää ruohonleikkurin tahattoman käynnistymisen.
- d) **Pidä käyttämättömät ruohonleikkurit poissa lasten ulottuvilta. Älä anna kenenkään käyttää ruohonleikkuria, joka ei tunne sitä tai ei ole lukenut näitä ohjeita.** Ruohonlekkurit ovat vaarallisia, jos niitä käyttävät kokemattomat ihmiset.
- e) **Huolehdi ruohonleikkurista ja työkaluista huolellisesti. Tarkista, että liikkuvat osat toimivat kunnolla ja että ne eivät ole juuttuneet**

- ja että osat eivät ole rikkoutuneet tai vahingoittuneet siten, että ruohonleikkurin toiminta on heikentynyt. Korjauta vaurioituneet osat ennen ruohonleikkurin käyttöä. Monet onnettomuudet johtuvat huonosti huolletuista ruohonleikkureista.
- f) **Pidä leikkaustyökalut terävinä ja puhtaina.** Huolellisesti huolletut leikkuutyökalut, joissa on terävät leikkureunat, jumiutuvat vähemmän ja niitä on helpompi ohjata.
- g) **Käytä ruohonleikkuria, työkalua, lisävarusteita jne. näiden ohjeiden mukaisesti. Ota huomioon työolosuhteet ja suoritettava toiminta.** Ruohonleikkureiden käyttö muuhun kuin siihen, mihin ne on tarkoitettu, voi johtaa vaaratilanteisiin.
- h) **Pidä kahvat ja tartuntapinnat kuivina, puhtaina ja öljyttöminä.** Liukkaat kahvat ja tartuntapinnat eivät mahdollista ruohonleikkurin turvallista käyttöä ja hallintaa odottamattomissa tilanteissa.

## 27.6 Akkukäyttöisen ruohonleikkurin käyttö ja käsittely

- a) **Lataa akut vain valmistajan suosittelemilla latureilla.** Tietyn tyyppiselle akulle suunniteltu laturi voi aiheuttaa palovaaran, jos sitä käytetään muiden akkujen kanssa.
- b) **Käytä ruohonleikkureissa vain tähän tarkoitukseen tarkoitettuja akkuja.** Muiden akkujen käyttö voi aiheuttaa loukkaantumisen- ja palovaaran.
- c) **Pidä akut kaukana paperiliittimistä, koloista, avaimista, nauloista, ruuveista tai muista pienistä metalliesineistä, jotka voivat aiheuttaa napojen oikosulun.** Oikosulku akun koskettimien välillä voi aiheuttaa palovammoja tai tulipalon.
- d) **Virheellisesti käytetystä akusta voi vuotaa ulos nestettä. Vältä kosketusta sen kanssa. Jos olet kosketuksissa nesteeseen, huuhtele kyseinen alue huolellisesti. Jos nestettä joutuu silmiin, hakeudu lisäksi lääkäriin.** Vuotava akkuneste voi aiheuttaa ihoärsytystä sekä palo- ja syöpymisvammoja.
- e) **Älä käytä vaurioitunutta tai muutettua akkua.** Vaurioituneet tai muutetut akut voivat käyttäytyä arvaamattomasti ja aiheuttaa tulipalon, räjähdys- tai loukkaantumisen.
- f) **Älä altista akkua tulelle tai liian korkeille lämpötiloille.** Tulipalo tai yli 130 °C:n (265 °F) lämpötila voi aiheuttaa räjähdys-

- g) **Noudata kaikkia latausohjeita äläkä koskaan lataa akkua tai akkukäyttöistä ruohonleikkuria käyttöohjeissa määritellyn lämpötila-alueen ulkopuolella.** Virheellinen lataus tai lataus hyväksytyyn lämpötila-alueen ulkopuolella voi tuhota akun ja lisätä tulipalon vaaraa.

## 27.7 Huolto

- a) **Anna pätevän henkilökunnan korjata ruohonleikkurisi alkuperäisillä varaosilla.** Näin varmistetaan, että ruohonleikkurin turvallisuus säilyy.
- b) **Älä koskaan huolla vaurioituneita akkuja.** Kaikki akkujen huoltotoimenpiteet saa suorittaa vain valmistaja tai valtuutettu huoltokeskus.

## 27.8 Akkukäyttöisten ruohonleikkureiden turvallisuusohjeet

- a) **Älä käytä ruohonleikkuria huonolla säällä, etenkin ukkosena aikana.** Tämä vähentää salamaiskun riskiä.
- b) **Tarkasta työalue huolellisesti villieläinten varalta.** Käynnissä oleva ruohonleikkuri voi vahingoittaa villieläimiä.
- c) **Tutki työskentelyalue perusteellisesti ja poista kaikki kivet, tikut, johdot, luut ja muut vieraat kappaleet.** Paiskautuvat osat voivat aiheuttaa vammoja.
- d) **Tarkista aina ennen ruohonleikkurin käyttöä, etteivät leikkurin terä ja leikkuutaso ole kuluneet tai vaurioituneet.** Kuluneet tai vaurioituneet osat lisäävät loukkaantumisriskiä.
- e) **Tarkista ruohonkeruusäiliö säännöllisesti kulumisen tai repeytymisen varalta.** Kulunut tai vaurioitunut ruohonkeruusäiliö lisää loukkaantumisriskiä.
- f) **Jätä suojukset paikoilleen.** Suojusten on oltava toiminnassa ja asianmukaisesti kiinnitettynä. Löysä, vaurioitunut tai väärin toimiva suojuus voi aiheuttaa loukkaantumisen.
- g) **Pidä ilmanottoaukot vapaina roskista.** Tukkeutuneet ilmanottoaukot ja roskat voivat johtaa ylikuumenemiseen tai palovaaraan.
- h) **Käytä aina pitäviä turvakengkiä ruohonleikkuria käyttäessäsi. Älä koskaan työskentele paljain jaloin tai sandaalit jalassa.** Tämä vähentää jalkavamman riskiä, kun jalka joutuu kosketuksiin pyörivän leikkurin terän kanssa.



- i) **Käytä aina pitkiä housuja ruohonleikkuria käyttäessäsi.** Paljas iho lisää sinkoutuvien osien aiheuttamien vammojen todennäköisyyttä.
- j) **Älä käytä ruohonleikkuria määrällä ruoholla. Kävele, älä koskaan juokse ruohoa leikatessa.** Tämä vähentää liukastumisen ja kaatumisen riskiä, mikä voi johtaa loukkaantumiseen.
- k) **Älä käytä ruohonleikkuria liian jyrkissä rinteissä.** Tämä vähentää hallinnan menettämisen, liukastumisen ja putoamisen riskiä, mikä voi johtaa loukkaantumiseen.
- l) **Kun työskentelet rinteessä, varmista, että sinulla on turvallinen jalansija; työskentele aina rinteiden poikki, älä koskaan ylös tai alas, ja ole erittäin varovainen vaihtaessasi työskentelysuuntaa.** Tämä vähentää hallinnan menettämisen, liukastumisen ja putoamisen riskiä, mikä voi johtaa loukkaantumiseen.
- m) **Ole erityisen varovainen, kun peruutat ruohonleikkuria tai vedät sitä itseäsi kohti. Kiinnitä aina huomiota ympäristöön.** Tämä vähentää kompastumisriskiä työskentelyn aikana.
- n) **Älä koske teriin tai muihin vaarallisiin osiin, jotka vielä liikkuvat.** Tämä vähentää liikkuvien osien aiheuttamaa loukkaantumisriskiä.
- o) **Varmista, että kaikki kytkimet on kytketty pois päältä ja akku irrotettu, ennen kuin poistat takertunutta materiaalia tai puhdistat ruohonleikkurin.** Ruohonleikkurin odottamaton käynnistyminen voi aiheuttaa vakavia vammoja.

## Indholdsfortegnelse

1	Forord.....	174
2	Oplysninger om denne brugsvejledning..	174
3	Oversigt.....	175
4	Sikkerhedshenvisninger.....	178
5	Klargøring af plæneklipperen.....	183
6	Opladning af batteriet og LED'er.....	184
7	Aktiver og deaktiver den trådløse Bluetooth®-grænseflade.....	184
8	Samling af plæneklipperen.....	185
9	Indstilling af plæneklipperen til brugeren	185
10	Isætning og udtagning af batteriet.....	186
11	Til- og frakobling af plæneklipperen.....	187
12	Kontrol af plæneklipperen.....	188
13	Brug af plæneklipperen.....	188
14	Efter arbejdet.....	190

15	Transport.....	190
16	Opbevaring.....	191
17	Rengøring.....	192
18	Vedligeholdelse.....	192
19	Reparation.....	193
20	Afhjælpning af fejl.....	193
21	Tekniske data.....	196
22	Reserve dele og tilbehør.....	198
23	Bortskaffelse.....	198
24	EU-overensstemmelseserklæring.....	198
25	UKCA-overensstemmelseserklæring.....	199
26	Adresser.....	199
27	Generelle og produktspecifikke sikkerhedsanvisninger.....	199

## 1 Forord

Kære kunde

Vi er glade for, at du har valgt STIHL. Vi udvikler og producerer vores produkter i topkvalitet efter vores kunders behov. Dermed kan vi fremstille produkter med høj pålidelighed, selv ved ekstrem belastning.

STIHL står også for topkvalitet, når det drejer sig om service. Vores fagpersonale garanterer kompetent rådgivning og instruktion samt omfattende teknisk hjælp.

STIHL vedkender sig udtrykkeligt en bæredygtig og ansvarsfuld omgang med naturen. Denne brugsanvisning har til formål at hjælpe dig med at anvende dit STIHL-produkt med en lang levetid på en sikker og miljøvenlig måde.

Vi takker for din tillid og håber, at du får stor glæde af dit STIHL-produkt.



Nikolas Stihl

**VIGTIGT! SKAL LÆSES FØR BRUG OG OPBEVARES.**

## 2 Oplysninger om denne brugsvejledning

### 2.1 Gældende dokumenter

Denne betjeningsvejledning er en oversættelse af den oprindelige brugsvejledning fra producenten iht. EF-direktiv 2006/42/EC.

Lokale sikkerhedsforskrifter gælder.



- ▶ Ud over denne betjeningsvejledning skal du læse, forstå og opbevare følgende dokumenter:
  - Sikkerhedsinstruktioner batteri STIHL AP
  - Betjeningsvejledning ladeapparater STIHL AL 101, 301, 301-4, 500
  - Sikkerhedsoplysninger for STIHL batterier og produkter med indbyggede batterier: [www.stihl.com/safety-data-sheets](http://www.stihl.com/safety-data-sheets)

Yderligere oplysninger om STIHL connected, kompatible produkter og ofte stillede spørgsmål findes på [www.connect.stihl.com](http://www.connect.stihl.com) eller fås hos en STIHL forhandler.

Bluetooth®-varemærke og figurmærker (logoer) er registrerede varemærker og tilhører Bluetooth SIG, Inc. Enhver brug af dette varemærke/figurmærke af STIHL er under licens.

Batterier med  er udstyret med en Bluetooth®-radiogrænseflade. Lokale driftsrestriktioner (f.eks. i fly eller på hospitaler) skal overholdes.

## 2.2 Markering af advarselshenvisninger i teksten



**FARE**

- Henvisningen gør opmærksom på farer, som medfører alvorlige kvæstelser eller død.
  - ▶ De nævnte foranstaltninger kan medføre alvorlige kvæstelser eller død.



**ADVARSEL**

- Henvisningen henviser til farer, som **kan** medføre alvorlige kvæstelser eller død.
  - ▶ De nævnte foranstaltninger kan medføre alvorlige kvæstelser eller død.

**BEMÆRK**

- Henvisningen henviser til farer, som kan medføre materielle skader.
  - ▶ De nævnte foranstaltninger kan forhindre materielle skader.

## 2.3 Symboler i teksten



Dette symbol henviser til et kapitel i denne brugsvejledning.

## 3 Oversigt

### 3.1 Plæneklipper og batteri

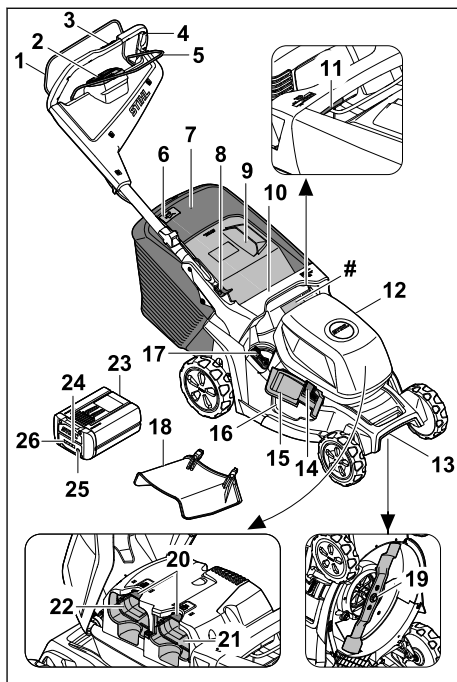

#### 1 Gearstang til klippetilstand

Gearstangen til klippetilstand tænder og slukker kniven sammen med aktiveringsknappen på betjeningsenheden.

#### 2 Betjeningsenhed, 3.2

Betjeningsenheden (HMI) bruges til at aktivere plæneklipperen, vælge klippetilstand, aflæse batteristatus og vise fejl.

#### 3 Betjeningsdel fremdrift, 3.3

Betjeningsdelen bruges til at indstille og aflæse kørehastigheden.

#### 4 Styr

Styret bruges til at holde, styre og transportere plæneklipperen.

#### 5 Gearstang til fremdrift

Gearstangen til fremdriften tænder og slukker for fremdriften og bruges til at indstille hastigheden.

#### 6 Niveaumåler

Niveaumåleren viser, om græsopsamlingskurven er fyldt.

**7 Græsopsamlingskurv**

Græsopsamlingskurven samler det slået græs op.

**8 Håndtag**

Håndtaget bruges til at justere og klappe styret sammen.

**9 Udkastningsklap**

Udkastningsklappen lukker udkastningskanalen.

**10 Håndtag**

Håndtaget bruges til at holde plæneklipperen, når klippehøjden justeres, og til at transportere plæneklipperen.

**11 Håndtag**

Håndtaget bruges til at justere klippehøjden.

**12 Klap**

Klappen dækker batterierne.

**13 Transporthåndtag**

Transporthåndtaget bruges til at transportere plæneklipperen.

**14 Lås**

Låsen holder sideudkastningsklappen lukket.

**15 Sideudkastningsklap**

Sideudkastningsklappen lukker sideudkastningsåbningen.

**16 Sideudkastningsåbning**

Sideudkastningsåbningen leder det klippede græs til siden.

**17 Håndtag**

Håndtaget bruges til at åbne og lukke den integrerede granuleringsklap.

**18 Forlænger**

Forlængerer fører det klippede græs sidelæns ned på jorden.

**19 Kniv**

Kniven klipper og granulerer græsset.

**20 Låsehåndtag**

Låsehåndtaget holder batteriet i batterirummet.

**21 Batterirum 1**

Batterirum 1 indeholder batteriet.

**22 Batterirum 2**

I batterirum 2 er der plads til et ekstra batteri.

**23 Batteri**

Batteriet forsyner plæneklipperen med strøm.

**24 LYSDIODE "BLUETOOTH"™ (kun til batterier med )**

Lysdioderne indikerer aktivering og deaktivering af Bluetooth®-radiogrænsefladen.

**25 Trykknop**

Trykknappen aktiverer lysdioderne på batteriet. Den aktiverer og deaktiverer Bluetooth®-radiogrænsefladen (hvis den findes).

**26 Lysdiode**

Lysdioderne viser batteriets opladningsstatus og fejl.

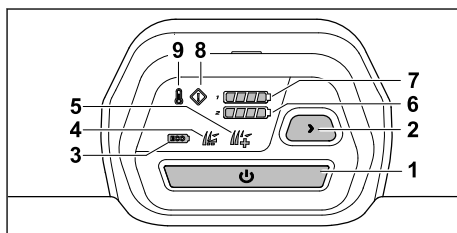
**# Typeskilt med maskinnummer****3.2 Betjeningsenhed****1 Knap til aktivering**

Knappen aktiverer plæneklipperen og tænder kniven sammen med gearstanden til klippetilstand.

**2 Knap til klippetilstand**

Knappen bruges til at skifte klippetilstand.

**3 Indikator for ECO-tilstand**

Lysdioden indikerer ECO-tilstand.

**4 Indikator for standardtilstand**

Lysdioden indikerer standardtilstand.

**5 Indikator for AUTO-BOOST-tilstand**

Lysdioden angiver AUTO-BOOST-tilstand.

**6 Indikator for batteriopladning**

Lysdioderne viser opladningsstatus for batteriet i batterirum 2, når der trykkes på aktiveringsknappen.

**7 Indikator for batteriopladning**

Lysdioderne viser opladningsstatus for batteriet i batterirum 1, når der trykkes på aktiveringsknappen.

**8 Indikator for fejl**

Indikatoren viser fejl i plæneklipperen.

**9 Indikator for overophedning**

Indikatoren viser, at plæneklipperen er ved at blive overophedet.

### 3.3 Betjeningsdel fremdrift

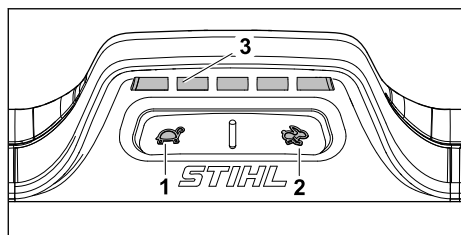

#### 1 Knap

Knappen bruges til at reducere kørehastigheden.

#### 2 Knap

Tasten bruges til at øge kørehastigheden.

#### 3 Display

Lysdioderne viser den indstillede kørehastighed.

### 3.4 Symboler

Symbolerne kan være på plæneklipperen og batteriet og betyder følgende:



**LWA** Garanteret lydeffektniveau i henhold til direktiv 2000/14/EC i dB(A) for at gøre produkternes lydmissioner sammenlignelige.

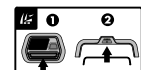

Tænd for kniven.



Tænd for fremdriften, og indstil kørehastigheden.



Øg kørehastigheden.



Reducer kørehastigheden.



Indstilling af klippehøjde.



Niveaumåler til græsopsamlingskurven.



Håndtag til åbning og lukning af granuleringsklappen.



Aktiver plæneklipperen.



Indikator for overophedning.



Indikator for fejl.



Indikator for batteriopladning.



Knap til valg af klippetilstand.



ECO-tilstand.



Standardtilstand.



AUTO-BOOST-tilstand.



1 lysdiode lyser rødt. Batteriet er for varmt eller for koldt.



4 lysdioder blinker rødt. Der er opstået en funktionsfejl i batteriet.



Batteriet har en trådløs Bluetooth®-grænseflade og kan forbindes med STIHL connected-appen.



Angivelsen ved siden af symbolet angiver energiindholdet i batteriet i henhold til producentens specifikation. Det energiindhold, der er tilgængeligt i applikationen, er lavere.



Produktet må ikke bortskaffes med husholdningsaffald.

**IPX4** IP-mærkning

**a.c.** Vekselstrøm



**d.c.** Jævnstrøm



## 4 Sikkerhedshenvisninger

### 4.1 Advarselssymboler

#### ▲ ADVARSEL

Advarselssymbolerne på plæneklipperen eller batteriet betyder følgende:



Overhold sikkerhedsanvisningerne og deres foranstaltninger.



Læs, forstå og opbevar betjeningsvejledningen.



Pas på udragende genstande - hold afstand og hold andre væk.



Rør ikke ved de roterende knive.



Fjern batteriet ved afbrydelser i arbejdet, rengøring, transport, opbevaring, vedligeholdelse eller reparation.



Fjern batteriet efter brug.



Beskyt batteriet mod varme og ild.



Batteriet må ikke nedsænkes i væsker.

### 4.2 Påtænkt anvendelse

STIHL plæneklipper RMA 443.3 PV, RMA 448.3 PV eller RMA 453.3 PV bruges til klipning og granulering af tørt græs.

Plæneklipperen drives af et genopladeligt STIHL-batteri AP. For at kunne bruge alle funktioner uden begrænsninger anbefaler STIHL mindst AP 300 S.

Batteriet med  i kombination med STIHL connected app, muliggør personalisering og overfør-

sel af information til batteriet baseret på Bluetooth®-teknologi.

#### ▲ ADVARSEL

- Batterier, der ikke er godkendt af STIHL til plæneklipperen, kan forårsage brand og eksplosioner. Folk kan komme alvorligt til skade eller blive dræbt, og der kan opstå materielle skader.
  - ▶ Brug plæneklipperen med et STIHL-batteri AP.
- Hvis plæneklipperen eller batteriet ikke anvendes efter hensigten, kan personer blive alvorligt kvæstet eller dræbt, og der kan opstå materielle skader.
  - ▶ Brug plæneklipperen og batteriet som beskrevet i denne betjeningsvejledning.

### 4.3 Krav til brugeren

#### ▲ ADVARSEL

- Brugere, der ikke er blevet instrueret i brugen, kan ikke forstå eller vurdere farerne ved plæneklipperen og batteriet. Brugeren eller andre personer kan komme alvorligt til skade eller blive dræbt.



- ▶ Sørg for at læse, forstå og gemme betjeningsvejledningen.

- ▶ Hvis plæneklipperen eller batteriet gives videre til en anden person: Sørg for at lade betjeningsvejledningen følge med.
- ▶ Sørg for, at brugeren opfylder følgende krav:
  - Brugeren er udhvilet.
  - Brugeren er fysisk, sensorisk og mentalt i stand til at betjene og arbejde med plæneklipperen og batteriet. Hvis brugers fysiske, sensoriske eller mentale evner er nedsatte, må brugeren kun arbejde med plænelufteren under opsyn eller efter anvisninger fra en ansvarlig person.
  - Brugeren kan forstå og vurdere farerne ved plæneklipperen og batteriet.
  - Brugeren er bevidst om, at han eller hun er ansvarlig for ulykke og skader.
  - Brugeren er myndig, eller brugeren er under uddannelse i henhold til de nationale regler og under opsyn.
  - Brugeren er blevet instrueret af en STIHL forhandler eller en fagmand, før han eller hun tager plæneklipperen i brug for første gang.

- Brugeren er ikke påvirket af alkohol, medicin eller stoffer.
- ▶ Ved tvivlsspørgsmål: Kontakt en STIHL-forhandler.

## 4.4 Beklædning og udstyr

### ▲ ADVARSEL

- Der er risiko for, at genstande kan blive slynget op i luften med høj hastighed under arbejdet. Brugeren kan komme til skade.
  - ▶ Bær lange bukser i et kraftigt materiale.
- Under arbejdet kan der blive hvirvlet støv op. Indånding af støv kan udgøre en sundhedsfare og udløse allergiske reaktioner.
  - ▶ Hvis der hvirvles støv op: Bær støvbeskyttelse.
- Uegnede beklædningsgenstande kan blive viklet ind i træ, buskads og i plæneklipperen. Brugere, der ikke bærer egnet tøj, kan komme alvorligt til skade.
  - ▶ Bær tætsiddende tøj.
  - ▶ Tag tørklæder og smykker af.
- Under rengøring, vedligeholdelse eller transport kan brugeren risikere at komme i kontakt med kniven. Brugeren kan komme til skade.
  - ▶ Bær beskyttelseshandsker.
- Hvis brugeren går med uegnet fodtøj, kan han eller hun risikere at glide. Brugeren kan komme til skade.
  - ▶ Brug solide, lukkede sko med kraftige såler.
- Under slibning af knivene kan der blive slynget materialerester væk. Brugeren kan komme til skade.
  - ▶ Bær beskyttelsesbriller, der sidder godt til. Køb egnede beskyttelsesbriller, der overholder standarden EN 166 eller er godkendt og mærket iht. nationale forskrifter.
  - ▶ Bær beskyttelseshandsker.

## 4.5 Arbejdsområde og omgivelser

### 4.5.1 Plæneklipper

### ▲ ADVARSEL

- Ikke involverede personer, børn og dyr kan ikke genkende og vurdere farerne ved plæneklipperen og de opslåede genstande. Ikke involverede personer, børn og dyr kan komme alvorligt til skade, og der kan opstå materielle skader.
  - ▶ Hold ikke involverede personer, børn og dyr væk fra arbejdsområdet.
  - ▶ Hold afstand til genstande.
  - ▶ Efterlad ikke plæneklipperen uden opsyn.

- ▶ Sørg for, at børn ikke kan lege med plæneklipperen.
- Hvis der arbejdes i regnvej, kan brugeren glide. Brugeren kan komme alvorligt til skade eller blive dræbt.
  - ▶ Hvis det regner: Må ikke betjenes.
- Plæneklipperen er ikke beskyttet mod vand. Hvis arbejdet udføres i regnvej eller i fugtige omgivelser, kan der opstå elektrisk stød. Brugeren kan komme til skade, og plæneklipperen kan blive beskadiget.
  - ▶ Brug ikke plæneklipperen i regnvej eller i fugtige omgivelser.
  - ▶ Ingen græsslåning eller granulering af vådt græs.
- Plæneklipperens elektriske komponenter kan producere gnister. Gnister kan forårsage brande og eksplosioner i meget brandfarlige eller eksplosive miljøer. Personer kan blive alvorligt kvæstet eller dræbt, og der kan opstå materielle skader.
  - ▶ Arbejd ikke i et meget brandfarligt eller eksplosivt miljø.

### 4.5.2 Batteri

### ▲ ADVARSEL

- Uvedkommende personer, børn og dyr kan ikke genkende og vurdere de farer, der er forbundet med batteriet. Uvedkommende personer, børn eller dyr kan pådrage sig alvorlige kvæstelser.
  - ▶ Hold uvedkommende personer, børn og dyr væk.
  - ▶ Efterlad ikke batteriet uden opsyn.
  - ▶ Sørg for, at børn ikke kan lege med batteriet.
- Batteriet er ikke beskyttet mod alle påvirkninger fra omgivelserne. Hvis batteriet udsættes for bestemte omgivelsespåvirkninger, kan der gå ild i det, eller det kan eksplodere eller blive beskadiget, så det ikke kan repareres. Personer kan pådrage sig alvorlige kvæstelser, og der kan opstå materielle skader.
  - ▶ Beskyt batteriet mod varme og ild.
  - ▶ Kast ikke batteriet i åben ild.
- ▶ Oplad, anvend og opbevar ikke batteriet uden for de angivne temperaturgrænser,  21.4.
- ▶ Batteriet må ikke nedsænkes i væsker.



- ▶ Hold små, metalliske genstande væk fra batteriet.
- ▶ Batteriet må ikke udsættes for højt tryk.
- ▶ Batteriet må ikke udsættes for mikrobølger.
- ▶ Beskyt batteriet mod kemikalier og salte.

## 4.6 Sikker tilstand

### 4.6.1 Plæneklipper

Plæneklipperen er i en sikker stand, hvis følgende betingelser er opfyldt:

- Plæneklipperen er ubeskadiget.
- Plæneklipperen er ren og tør.
- Betjeningselementerne fungerer og er uændret.
- Hvis der er klipning i gang, og det klippede græs skal opsamles i græsopsamlingskurven: Granuleringsklappen er åben, forlængerer er ikke hægtet på, og græsopsamlingskurven er hægtet korrekt på.
- Hvis der er klipning i gang, og det klippede græs skal udkastes: Græsopsamlingskurven hægtes af, og udkastningsklappen lukkes.
- Hvis der er klipning i gang, og det klippede græs skal føres sidelæns ned på jorden: Granuleringsklappen er lukket, og forlængerer er korrekt tilkoblet.
- Hvis der udføres granulering: Forlængerer hægtes af, og granuleringsklappen lukkes.
- Kniven er korrekt fastgjort.
- Der er monteret originalt tilbehør fra STIHL til denne plæneklipper.

## ▲ ADVARSEL



- I en tilstand, der ikke er i overensstemmelse med sikkerhedskravene, kan komponenterne ikke længere fungere korrekt, og sikkerhedsanordninger kan deaktiveres. Folk kan blive alvorligt kvæstet eller dræbt.
  - ▶ Arbejd med en ubeskadiget plæneklipper.
  - ▶ Hvis plæneklipperen er snavset eller våd: Rengør plæneklipperen, og lad den tørre.
  - ▶ Der må foretages ændringer på plæneklipperen.
  - ▶ Hvis betjeningsanordningerne ikke virker: Plæneklipperen må ikke bruges.
  - ▶ Hvis der er klipning i gang, og det klippede græs skal opsamles i græsopsamlingskurven: Åbn granuleringsklappen, hægt forlængerer af, og hægt græsopsamlingskurven på som beskrevet i denne betjeningsvejledning.
  - ▶ Hvis der er klipning i gang, og det klippede græs skal føres sidelæns ned på jorden: Luk granuleringsklappen, og hægt forlæn-

geren på som beskrevet i denne betjeningsvejledning.

- ▶ Hvis der udføres granulering: Hægt forlængerer af, og luk granuleringsklappen som beskrevet i denne betjeningsvejledning.
- ▶ Monter originalt tilbehør fra STIHL til denne plæneklipper.
- ▶ Fastgør kniven som beskrevet i denne betjeningsvejledning.
- ▶ Monter tilbehøret som beskrevet i denne betjeningsvejledning eller i betjeningsvejledningen til tilbehøret.
- ▶ Sæt ikke genstande ind i plæneklipperens åbninger.
- ▶ Nøglehullets kontakter må ikke forbindes eller kortsluttes med metalgenstande.
- ▶ Udskift slidte eller beskadigede informationsskilte.
- ▶ Hvis der er usikkerhed om noget: Besøg en STIHL forhandler.

### 4.6.2 Kniv

Kniven er i sikkerhedsmæssig korrekt tilstand, hvis følgende betingelser er opfyldt:

- Kniven og monteringsdelene er ubeskadigede.
- Kniven er ikke deform.
- Kniven er monteret korrekt.
- Kniven er slebet korrekt.
- Kniven er uden grater.
- Kniven er afbalanceret korrekt.
- Knivens minimumstykkelser og -bredde er ikke underskredet,  21.2.
- Slibevinklen er overholdt,  21.2.

## ▲ ADVARSEL

- Når plæneklipperen ikke er i sikkerhedsmæssig korrekt tilstand, kan dele af kniven løsne sig og blive slynget bort. Der er risiko for alvorlig personskade.
  - ▶ Sørg for at arbejde med en ubeskadiget kniv og ubeskadigede monteringsdele.
  - ▶ Monter kniven korrekt.
  - ▶ Slib kniven korrekt.
  - ▶ Hvis minimumstykkelser eller -bredden er underskredet: Udskift kniven.
  - ▶ Få en STIHL-forhandler til at afbalancere kniven.
  - ▶ Ved tvivlsspørgsmål: Kontakt en STIHL-forhandler.

### 4.6.3 Batteri

Batteriet er i sikker tilstand, når følgende betingelser er opfyldt:

- Batteriet er ubeskadiget.
- Batteriet er rent og tørt.
- Batteriet fungerer og er ikke blevet ændret.

## ▲ ADVARSEL

- Batteriet kan ikke fungere sikkert længere, hvis det er i en usikker tilstand. Personer kan pådrage sig alvorlige kvæstelser.
  - ▶ Arbejd med et ubeskadiget og fungerende batteri.
  - ▶ Et beskadiget eller defekt batteri må ikke oplades.
  - ▶ Hvis batteriet er tilsmudset: Rengør batteriet.
  - ▶ Hvis batteriet er vådt eller fugtigt: Lad batteriet tørre,  21.5.
  - ▶ Batteriet må ikke ændres.
  - ▶ Der må ikke stikkes genstande gennem batteriets åbninger.
  - ▶ Batteriets elektriske kontakter må ikke forbindes og kortsluttes med metalliske genstande.
  - ▶ Batteriet må ikke åbnes.
  - ▶ Udskift slidte eller beskadigede infortationsskilte.
- Der kan løbe væske ud fra et beskadiget batteri. Hvis væsken kommer i kontakt med huden eller øjnene, kan huden eller øjnene blive irriterede.
  - ▶ Undgå kontakt med væsken.
  - ▶ Hvis der er opstået kontakt med huden: Vask det pågældende sted på huden med rigeligt vand og sæbe.
  - ▶ Hvis der er opstået kontakt med øjnene: Skyl øjnene i mindst 15 minutter med rigeligt vand, og opsig læge.
- Et beskadiget eller defekt batteri kan have en usædvanlig lugt, ryge eller brænde. Personer kan pådrage sig alvorlige kvæstelser eller udsættes for livsfare, og der kan opstå materielle skader.
  - ▶ Hvis batteriet har en usædvanlig lugt eller ryger: Brug ikke batteriet, og hold det væk fra brændbare stoffer.
  - ▶ Hvis der opstår brand i batteriet: Forsøg at slukke branden i batteriet med en brandslukker eller vand.

### 4.7 Arbejde

## ▲ ADVARSEL

- Brugeren kan ikke længere arbejde koncentreret i visse situationer. Brugeren kan snuble, falde og komme alvorligt til skade.
  - ▶ Arbejd roligt og bevidst.
  - ▶ Hvis lysforholdene og sigtbarheden er dårlige: Plæneklipperen må ikke bruges.
  - ▶ Betjen plæneklipperen alene.
  - ▶ Hold øje med forhindringer.
- ▶ Plæneklipperen må ikke tippe.
- ▶ Arbejd stående på jorden og hold balancen.
- ▶ Hvis der opstår symptomer på træthed: Tag en pause fra arbejdet.
- ▶ Hvis der klippes på en skråning: Slå ikke græs på tværs af skråningen.
- ▶ Arbejd ikke på skråninger med en hældning på mere end 25° (46,6 %).
- Hårde genstande, der rammer den roterende kniv, kan beskadige plæneklipperen.
  - ▶ Hvis en hård genstand rammer den roterende kniv, skal du slukke for plæneklipperen, tage batteriet ud og kontrollere plæneklipperen for skader.
  - ▶ Hvis plæneklipperen er beskadiget: Besøg en STIHL-forhandler.
- Den roterende kniv kan skære brugeren. Brugeren kan komme alvorligt til skade.
  - ▶ Rør ikke ved de roterende knive.
  - ▶ Hvis kniven er blokeret af en genstand: Sluk plæneklipperen og tag batteriet ud. Fjern først derefter genstanden.
- Hvis der arbejdes uden fremdrift, kan den utilsigtet blive tændt, og plæneklipperen vil begynde at bevæge sig. Folk kan komme alvorligt til skade, og der kan opstå materielle skader.
  - ▶ Betjen kun gearstangen til fremdrift, hvis det skal slås til.
- Hvis plæneklipperen opfører sig på en usædvanlig eller anderledes måde under drift, er plæneklipperen muligvis ikke i en sikker tilstand. Folk kan komme alvorligt til skade, og der kan opstå materielle skader.
  - ▶ Afslut arbejdet, tag batteriet ud, og kontakt en STIHL forhandler.
- Plæneklipperen kan give vibrationer under arbejdet.
  - ▶ Brug beskyttelseshandsker.
  - ▶ Tag pauser fra arbejdet.
  - ▶ Hvis der er tegn på en kredsløbssygdom: Gå til lægen.
- Hvis kniven under arbejdet rammer en fremmed genstand, kan genstanden eller dele af den blive beskadiget eller slynget op med høj hastighed. Der er risiko for personskade, og der kan opstå materielle skader.
  - ▶ Fjern fremmedlegemer fra arbejdsområdet.
- Når gearstangen til klipning slippes, fortsætter kniven med at rotere i kort tid. Der er risiko for alvorlig personskade.
  - ▶ Vent, indtil kniven stopper med at rotere.
- Hvis den roterende kniv rammer en hård genstand, kan der opstå gnister. Gnisterne kan forårsage brand i let brændbare omgivelser.





Folk kan komme alvorligt til skade eller blive dræbt, og der kan opstå materielle skader.

- ▶ Der må ikke arbejdes i let brændbare omgivelser.
- Hvis plæneklipperen parkeres på skrånende overflader, kan den utilsigtet rulle væk. Der er risiko for personskade, og der kan opstå materielle skader.
  - ▶ Slip kun plæneklipperen, når den står på en plan overflade og ikke kan rulle væk af sig selv.
- Hvis der er fastgjort genstande på styret, kan plæneklipperen vælte på grund af den ekstra vægt. Der er risiko for personskade, og der kan opstå materielle skader.
  - ▶ Fastgør ingen genstande til styret.

## ▲ FARE

- Hvis der arbejdes i nærheden af strømførende ledninger, kan kniven komme i kontakt med de strømførende ledninger og beskadige dem. Brugeren kan blive alvorligt kvæstet eller dræbt.
  - ▶ Arbejd ikke i nærheden af strømførende kabler.
- Hvis der arbejdes under et tordenvejr, kan brugeren blive ramt af lynnedslag. Brugeren kan blive alvorligt kvæstet eller dræbt.
  - ▶ I tilfælde af tordenvejr: Der må ikke arbejdes.
- Ved arbejde på stejle skråninger slukker fremdriften i tilfælde af overbelastning. Dette resulterer i, at brugeren spontant skal anvende en større skubbekraft og derfor kan miste kontrollen over plæneklipperen. Plæneklipperen kan rulle mod brugeren på grund af sin vægt.
  - ▶ Slå ikke græs på tværs af skråningen. Sørg for et sikkert ståsted for at kunne bevare kontrollen over plæneklipperen til enhver tid.

## 4.8 Transport

### 4.8.1 Plæneklipper

## ▲ ADVARSEL

- Under transport kan plæneklipperen vælte eller bevæge sig. Folk kan komme til skade, og der kan opstå materielle skader.
  - ▶ Fjern batteriet.



- ▶ Fastgør plæneklipperen med spænderemme, stropper eller et net, så den ikke kan vælte eller bevæge sig.

- Hvis batteriet sættes i under transport, mens fremdriften er slukket, kan fremdriften blive tændt utilsigtet, og plæneklipperen vil begynde at køre. Folk kan komme alvorligt til skade, og der kan opstå materielle skader.
  - ▶ Fjern batteriet.



### 4.8.2 Batteri

## ▲ ADVARSEL

- Batteriet er ikke beskyttet mod alle påvirkninger fra omgivelserne. Hvis batteriet udsættes for bestemte omgivelsesbetingelser, kan batteriet tage skade, og der kan opstå materielle skader.
  - ▶ Transportér ikke et beskadiget batteri.
- Under transporten kan batteriet vælte eller flytte sig. Personer kan pådrage sig kvæstelser, og der kan opstå materielle skader.
  - ▶ Pak batteriet i emballagen på en sådan måde, at det ikke kan flytte sig.
  - ▶ Emballagen skal sikres, så den ikke kan flytte sig.

## 4.9 Opbevaring

### 4.9.1 Plæneklipper

## ▲ ADVARSEL

- Børn kan ikke genkende og vurdere de farer, der er forbundet med plæneklipperen. Børn kan komme alvorligt til skade.
  - ▶ Fjern batteriet.



- ▶ Opbevar plæneklipperen uden for børns rækkevidde.
- De elektriske kontakter på plæneklipperen og metalkomponenterne kan korrodere på grund af fugt. Plæneklipperen kan blive beskadiget.
  - ▶ Fjern batteriet.



- ▶ Hold plæneklipperen ren og tør.
- Hvis batteriet sættes i under opbevaring, kan kniven og fremdriften tændes utilsigtet. Folk kan komme alvorligt til skade, og der kan opstå materielle skader.
  - ▶ Fjern batteriet.



- Hvis plæneklipperen opbevares på skrånende overflader, kan den utilsigtet rulle væk. Folk kan komme til skade, og der kan opstå materielle skader.
  - Opbevar kun plæneklipperen på plane overflader.

#### 4.9.2 Batteri

### ▲ ADVARSEL

- Børn kan ikke forstå og bedømme farerne ved batteriet. Børn kan blive alvorligt kvæstet.
  - Opbevar batteriet utilgængeligt for børn.
- Batteriet er ikke beskyttet mod alle påvirkninger fra omgivelserne. Hvis batteriet udsættes for bestemte påvirkninger fra omgivelserne, kan det blive permanent beskadiget og kan ikke repareres.
  - Opbevar batteriet et rent og tørt sted.
  - Opbevar batteriet i et lukket rum.
  - Opbevar batteriet adskilt fra plæneklipperen.
  - Hvis batteriet opbevares i ladeapparatet: Træk stikket ud af stikkontakten, og opbevar batteriet med en ladetilstand på mellem 40 % og 60 % (2 LED-lamper lyser grønt).
  - Batteriet må ikke opbevares uden for de angivne temperaturgrænser, [11](#) 21.4.

## 4.10 Rengøring, vedligeholdelse og reparation

### ▲ ADVARSEL

- Hvis batteriet sættes i under rengøring, vedligeholdelse eller reparation, kan kniven tændes utilsigtet. Folk kan komme alvorligt til skade, og der kan opstå materielle skader.
  - Fjern batteriet.
- Hvis batteriet sættes i under rengøring, vedligeholdelse og reparation, kan drevet blive tændt utilsigtet, og plæneklipperen vil begynde at køre. Folk kan komme alvorligt til skade, og der kan opstå materielle skader.



- Skarpe rengøringsmidler, rengøring med en vandstråle eller spidse genstande kan beskadige plæneklipperen, kniven og batteriet. Hvis plæneklipperen, kniven og batteriet ikke rengøres korrekt, kan det være, at komponenterne ikke længere fungerer korrekt, og sikker-

hedsanordningerne kan blive deaktiveret. Folk kan komme alvorligt til skade.













- Rengør plæneklipperen, kniven og batteriet som beskrevet i denne betjeningsvejledning.
- Hvis plæneklipperen, kniven eller batteriet ikke vedligeholdes eller repareres korrekt, kan komponenterne holde op med at fungere korrekt, og sikkerhedsfunktioner kan blive deaktiveret. Folk kan blive alvorligt kvæstet eller dræbt.
  - Du må ikke selv vedligeholde eller reparere plæneklipperen og batteriet.
  - Hvis plæneklipperen eller batteriet skal serviceres eller repareres: Besøg en STIHL forhandler.
  - Vedligehold kniven som beskrevet i denne betjeningsvejledning.
- Under rengøring, vedligeholdelse eller reparation af kniven kan brugeren skære sig på skarpe skærekanter. Brugeren kan komme til skade.
  - Brug beskyttelseshandsker.
- Kniven kan blive varm under slibning. Brugeren kan blive forbrændt.
  - Vent, indtil kniven er afkølet.
  - Brug beskyttelseshandsker.
- Kniven på plæneklipperen er bevægelig, selv når motoren er slukket. Brugeren kan komme til skade under vedligeholdelse af kniven på grund af den bevægelige kniv.
  - Arbejd omhyggeligt.
  - Brug beskyttelseshandsker.
- Kniven på plæneklipperen er bevægelig. Under vedligeholdelse af kniven kan brugeren klemme fingrene mellem den bevægelige kniv og plæneklipperens faste dele.
  - Arbejd omhyggeligt.
  - Brug beskyttelseshandsker.

## 5 Klargøring af plæneklipperen

### 5.1 Gør plæneklipperen klar til brug

Før arbejdet påbegyndes, skal følgende trin udføres:

- Fjern emballagemateriale og transportlås.
- Sørg for, at følgende komponenter er i sikker stand:
  - Plæneklipper, [11](#) 4.6.1.
  - Kniv, [11](#) 4.6.2.
  - Batteri, [11](#) 4.6.3.
- Tjek batteriet, [11](#) 12.3.
- Oplad batteriet helt op, [11](#) 6.1.
- Rengør plæneklipperen, [11](#) 17.2.

- ▶ Tjek kniv,  12.2.
- ▶ Klap styret op,  9.1.
- ▶ Juster styret,  9.3.
- ▶ Hvis der er klipning i gang, og det klippede græs skal opsamles i græsopsamlingskurven:
  - ▶ Hægt forlænger af,  8.2.2.
  - ▶ Åbn granuleringsklappen,  13.5.1.
  - ▶ Ophængning af græsopsamlingskurv,  8.1.2.
- ▶ Hvis der er klipning i gang, og græsset skal føres sidelæns ned på jorden:
  - ▶ Luk granuleringsklappen,  13.5.2.
  - ▶ Ophængning af forlænger af,  8.2.1.
- ▶ Hvis der udføres granulering:
  - ▶ Luk granuleringsklappen,  13.5.2.
  - ▶ Hægt forlænger af,  8.2.2.
- ▶ Indstilling af klippehøjde,  13.2.
- ▶ Kontroller betjeningsselementerne,  12.1.
- ▶ Hvis trinene ikke kan udføres: Brug ikke plæneklipperen, og kontakt en STIHL forhandler.

## 5.2 Forbind et batteri udstyret med en trådløs Bluetooth®-grænseflade med STIHL connected-appen

- ▶ Aktivér den trådløse Bluetooth®-grænseflade på den mobile enhed.
- ▶ Aktivér den trådløse Bluetooth®-grænseflade på batteriet,  7.
- ▶ Download STIHL connected-appen fra App Store til den mobile enhed, og opret en konto.
- ▶ Åbn STIHL connected-appen, og log ind.
- ▶ Tilføj batteriet i STIHL connected-appen, og følg anvisningerne på skærmen.

Kontaktmuligheder og yderligere oplysninger kan findes på <https://support.stihl.com> eller i STIHL connected-appen.

STIHL connected-appen er tilgængelig afhængigt af markedet.

## 6 Opladning af batteriet og LED'er

### 6.1 Opladning af batteriet

Opladningstiden afhænger af forskellige faktorer, f.eks. af batteriets temperatur eller af omgivelsernes temperatur. Overhold de anbefalede temperaturområder af hensyn til en optimal ydeevne,  21.5. Den faktiske opladningstid kan afvige fra den angivne opladningstid. Opladningstiden er angivet på [www.stihl.com/charging-times](http://www.stihl.com/charging-times).

- ▶ Oplad batteriet, som det er beskrevet i brugsvejledningen til ladeapparatet STIHL AL 101, 301, 301-4, 500.

### 6.2 Vis ladetilstanden

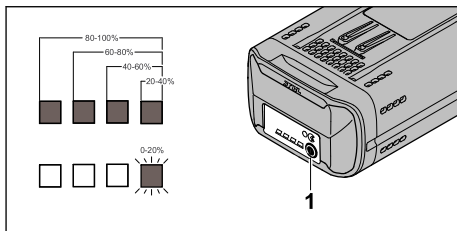

- ▶ Tryk på trykknappen (1). LED-lamperne lyser grønt i ca. 5 sekunder og viser ladetilstanden.
- ▶ Hvis højre LED-lampe blinker grønt: Oplad batteriet.

### 6.3 LED-lamper på batteriet

LED-lamperne kan vise batteriets ladetilstand eller fejl. LED-lamperne kan lyse eller blinke grønt eller rødt.

Hvis LED-lamperne lyser eller blinker grøn, vises ladetilstanden.

- ▶ Hvis LED-lamperne lyser eller blinker rødt: Afhjælp fejlene,  20.1. Der er en fejl i plæneklipperen eller batteriet.

## 7 Aktivér og deaktiver den trådløse Bluetooth®-grænseflade

### 7.1 Aktivér den trådløse Bluetooth®-grænseflade

- ▶ Hvis batteriet har en Bluetooth®-grænseflade: Tryk og hold trykknappen inde, indtil LED'en "BLUETOOTH®" ved siden af symbolet  lyser blå i ca. 3 sekunder. Batteriets trådløse Bluetooth®-grænseflade er aktiveret.

### 7.2 Deaktiver den trådløse Bluetooth®-grænseflade

- ▶ Hvis batteriet har en Bluetooth®-grænseflade: Tryk og hold trykknappen inde, indtil LED'en "BLUETOOTH®" ved siden af symbolet  blinker blå seks gange. Den trådløse Bluetooth®-grænseflade på batteriet er deaktiveret.

## 8 Samling af plæneklipperen

### 8.1 Samling, påsætning og aftagning af græsopsamlingskurven

#### 8.1.1 Saml græsopsamlingskurven

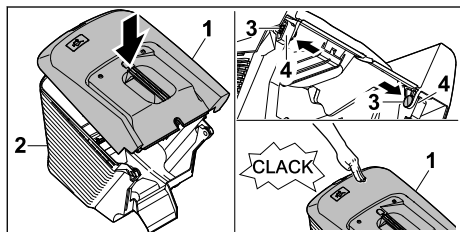

- ▶ Placer græsopsamlingskurvens overdel (1) på græsopsamlingskurvens underdel (2).
- ▶ Tryk boltene (3) indefra gennem åbningerne (4).
- ▶ Tryk græsopsamlingskurvens overdel (1) ned. Græsopsamlingskurvens overdel går hørbart i indgreb.

#### 8.1.2 Ophængning af græsopsamlingskurv

- ▶ Sluk for plæneklipperen.
- ▶ Placer plæneklipperen på en plan overflade.

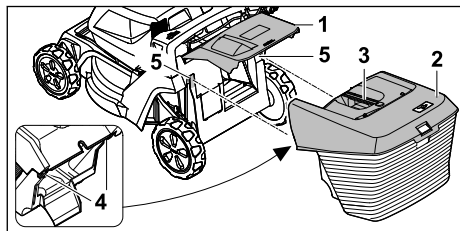

- ▶ Åbn og hold udkastklappen (1).
- ▶ Tag fat i græsopsamlingskurven (2) ved håndtaget (3), og hæng den ind i holderne (5) med krogene (4).
- ▶ Placer udkastklappen (1) på græsopsamlingskurven (2).

#### 8.1.3 Aftagning af græsopsamlingskurven

- ▶ Sluk for plæneklipperen.
- ▶ Stil plæneklipperen på en plan flade.
- ▶ Åbn og hold udkastningsspjældet.
- ▶ Tag græsopsamlingskurven af opefter i håndtaget.
- ▶ Luk udkastningsspjældet.

### 8.2 Tilkobling og frakobling af forlænger

#### 8.2.1 Ophængning af forlænger

- ▶ Sluk plæneklipperen og tag batteriet ud.

- ▶ Placer plæneklipperen på en plan overflade.

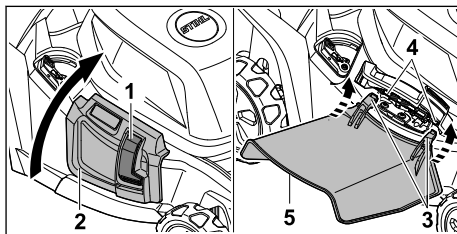

- ▶ Tryk på låsen (1) og hold den nede.
- ▶ Åbn og hold sideudkastningsklappen (2).
- ▶ Sæt begge kroge (3) på akslen (4) nedefra.
- ▶ Placer sideudkastningsklappen (2) på forlængeren (5).

#### 8.2.2 Hægt forlænger

- ▶ Sluk plæneklipperen og tag batteriet ud.
- ▶ Placer plæneklipperen på en plan overflade.

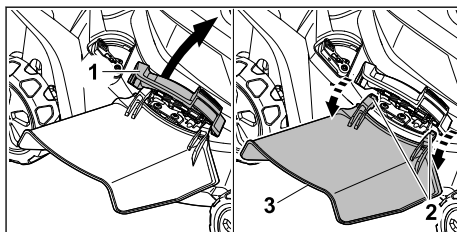

- ▶ Åbn og hold sideudkastningsklappen (1).
- ▶ Hægt begge kroge af (2).
- ▶ Fold forlænger (3) opad, og fjern den.
- ▶ Luk sideudkastningsklappen (1).

## 9 Indstilling af plæneklipperen til brugeren

### 9.1 Klap styret op

- ▶ Sluk plæneklipperen og tag batteriet ud.
- ▶ Placer plæneklipperen på en plan overflade.

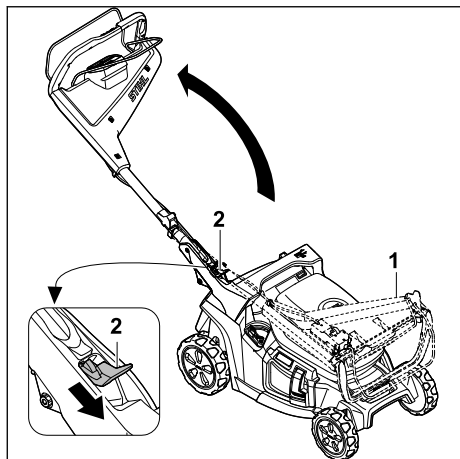

- ▶ Hold fast i styret (1).
- ▶ Tryk håndtaget (2) ned og hold det nede.
- ▶ Klap styret (1) op.
- ▶ Slip håndtaget (2).

Styret går hørbart i indgreb.

## 9.2 Klap styret sammen

Styret kan klappes sammen for at spare plads til transport eller opbevaring.

- ▶ Sluk plæneklipperen og tag batteriet ud.
- ▶ Placer plæneklipperen på en plan overflade.

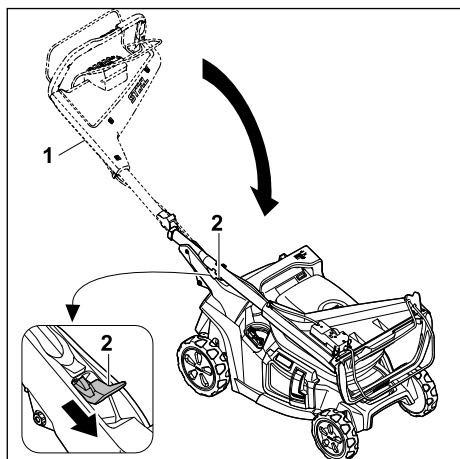

- ▶ Hold fast i styret (1).
- ▶ Tryk håndtaget (2) ned og hold det nede.
- ▶ Klap styret (1) sammen.
- ▶ Slip håndtaget (2).

Styret går hørbart i indgreb.

## 9.3 Juster styret

- ▶ Sluk for plæneklipperen, og tag batteriet ud.
- ▶ Placer plæneklipperen på en plan overflade.

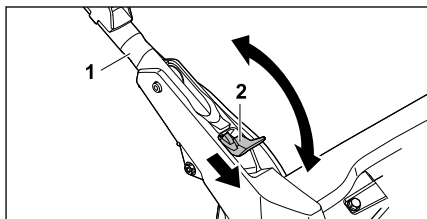

- ▶ Hold fast i styret (1).
- ▶ Tryk håndtaget (2) ned, og hold det fast.
- ▶ Flyt styret (1) til den ønskede position, og sørg for, at styret er helt i indgreb igen.
- ▶ Slip håndtaget (2).

## 10 Isætning og udtagning af batteriet

### 10.1 Sæt batteriet i

Plæneklipperen kan drives med to batterier. Så snart det ene batteri er tomt, skifter plæneklipperen automatisk til batteriet i det andet batterium.

- ▶ Placer plæneklipperen på en plan overflade.

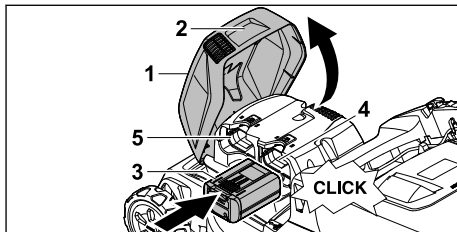

- ▶ Tag fat i klappen (1) ved håndtaget (2), åbn den så langt, som den kan, og hold den fast.
- ▶ Skub batteriet (3) så langt ind i batterirum 1 (4) eller batterirum 2 (5), som det kan komme. Batteriet (3) klikker på plads og er låst.
- ▶ Hvis der skal medbringes et ekstra batteri: Sæt batteriet ind i det andet batterirum (4 eller 5). Batteriet klikker på plads og er låst.
- ▶ Luk klappen (1).

### 10.2 Fjern batteriet

- ▶ Placer plæneklipperen på en plan overflade.

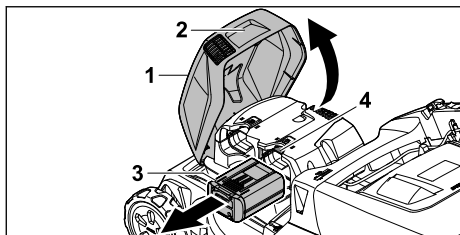

- ▶ Tag fat i klappen (1) ved håndtaget (2), åbn den så langt, som den kan, og hold den fast.
- ▶ Hold batteriet (3), og tryk på låsegrebet (4). Batteriet er låst op.
- ▶ Tag batteriet (3) ud.
- ▶ Luk klappen (1).

## 11 Til- og frakobling af plæneklipperen

### 11.1 Aktiver plæneklipperen

- ▶ Placer plæneklipperen på en plan overflade.

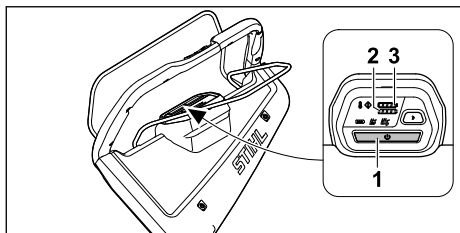

- ▶ Tryk på aktiveringsknappen (1). Plæneklipperen er aktiveret. Efter tre sekunder lyser displayet for den forudindstillede klippetilstand. Lysdioderne (2,3) viser opladningsniveauet for batterierne i batterirum 1 og 2. Efter fem minutter uden yderligere aktivitet skifter plæneklipperen til dvaletilstand.

### 11.2 Til- og frakobling af kniven

#### 11.2.1 Tænd for kniven

- ▶ Placer plæneklipperen på en plan overflade.

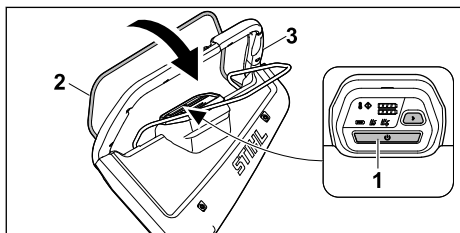

- ▶ Tryk på aktiveringsknappen (1).





- ▶ Inden for tre sekunder skal gearstangen til klipning (2) trækkes helt ind mod styret (3) med venstre hånd og holdes, så tommelfingeren omslutter styret (3). Kniven roterer.
- ▶ Hold styret (3) og gearstangen til klipning (2) med højre hånd, så tommelfingeren omslutter styret (3).

#### 11.2.2 Sluk for kniven

- ▶ Slip gearstangen til klipning.
- ▶ Vent, indtil kniven stopper med at rotere.
- ▶ Hvis kniven fortsætter med at rotere: Fjern batteriet og kontakt en STIHL forhandler. Plæneklipperen er defekt.

### 11.3 Tænd og sluk for fremdriften

#### 11.3.1 Tænd for fremdriften

Med knapperne  og  på styret kan kørehastigheden forvælges i 5 trin. Ved at trykke på knappen  øges kørehastigheden, og ved at trykke på knappen  sænkes den. Lysdioderne på betjeningsdelen viser den forudindstillede kørehastighed. Hvis ingen lysdioderne lyser, er fremdriften slukket.

Hastigheden kan med gearstangen til fremdriften reguleres trinløst fra 2,0 km/t op til den forudvalgte maksimale hastighed. Jo længere gearstangen til fremdriften trækkes mod styret, jo højere bliver hastigheden,  21.1.

Den indstillede hastighed har indflydelse på batteriets levetid. Jo lavere hastighed, jo længere batterilevetid.

- ▶ Placer plæneklipperen på en plan overflade.
- ▶ Aktiver plæneklipperen.
- ▶ Tænd for kniven.

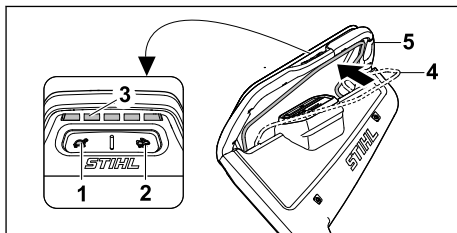

- ▶ Brug knapperne (1) og (2) til at indstille den ønskede kørehastighed. Den forudindstillede kørehastighed kan aflæses på lysdioderne (3).



- ▶ Træk gearstangen til fremdriften (4) helt ind mod styret (5) med venstre hånd og hold den, så tommelfingeren omslutter styret (5). Plæneklipperen sætter i gang.

### 11.3.2 Sluk for fremdriften

- ▶ Slip gearstangen til fremdriften.
- ▶ Vent, indtil plæneklipperen standser.
- ▶ Hvis plæneklipperen fortsætter med at køre: Fjern batteriet og kontakt en STIHL forhandler. Plæneklipperen er defekt.

## 12 Kontrol af plæneklipperen

### 12.1 Kontroller betjeningselementerne

#### Gearstang til klippetilstand

- ▶ Fjern batteriet.
- ▶ Træk gearstangen til klipning helt i retning mod styret, og slip den igen.
- ▶ Hvis gearstangen til klipning er træg eller ikke springer tilbage til sin oprindelige position: Brug ikke plæneklipperen, og kontakt en STIHL forhandler. Gearstangen til klipning er defekt.

#### Gearstang til fremdrift

- ▶ Fjern batteriet.
- ▶ Træk gearstangen til fremdriften helt i retning mod styret, og slip den igen.
- ▶ Hvis gearstangen til fremdriften er træg eller ikke springer tilbage til sin oprindelige position: Brug ikke plæneklipperen, og kontakt en STIHL forhandler. Gearstangen til fremdriften er defekt.

#### Tænd for kniven

- ▶ Sæt batteriet i.
- ▶ Aktiver plæneklipperen.
- ▶ Træk gearstangen til klipning, inden for tre sekunder, helt ind mod styret med venstre hånd og hold den, så tommelfingeren omslutter styret. Kniven roterer.
- ▶ Slip gearstangen til klipning. Kniven stopper med at rotere efter kort tid.
- ▶ Hvis kniven fortsætter med at rotere: Fjern batteriet og kontakt en STIHL forhandler. Plæneklipperen er defekt.

#### Tænd for fremdriften



- ▶ Sæt batteriet i.
- ▶ Aktiver plæneklipperen.
- ▶ Juster kørehastigheden.
- ▶ Træk gearstangen til fremdriften helt ind mod styret, og hold den, så tommelfingeren omslutter styret.

- Plæneklipperen sætter i gang.
- ▶ Slip gearstangen til fremdriften. Plæneklipperen stopper.
- ▶ Hvis plæneklipperen fortsætter med at køre: Fjern batteriet og kontakt en STIHL forhandler. Plæneklipperen er defekt.

### 12.2 Tjek kniv

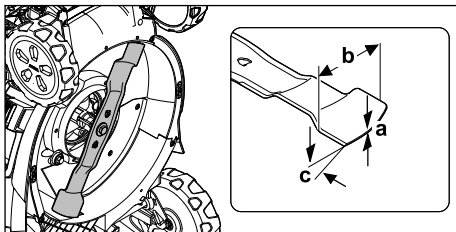
- ▶ Sluk plæneklipperen og tag batteriet ud.
- ▶ Sæt plæneklipperen op,  17.1.



- ▶ Mål følgende:
  - Styrke a
  - Bredde b
  - Skærpningsvinkel c
- ▶ Hvis minimumstyrken eller minimumsbredden ikke er nået: Udskift kniven,  21.2.
- ▶ Hvis skærpningsvinklen ikke opretholdes: Skærp kniven,  21.2.
- ▶ Hvis der er usikkerhed om noget: Besøg en STIHL forhandler.

### 12.3 Kontrollér batteriet

- ▶ Tryk knappen på batteriet. LED'erne lyser eller blinker.
- ▶ Hvis LED'erne ikke lyser eller blinker: Brug ikke batteriet, og kontakt en STIHL-forhandler. Der er en fejl i batteriet.

## 13 Brug af plæneklipperen

### 13.1 Hold og før plæneklipperen

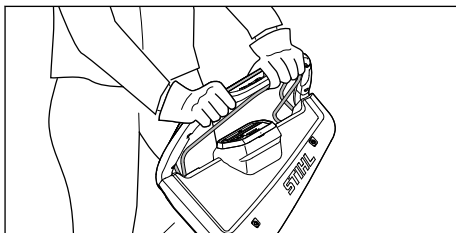

- ▶ Hold styret med begge hænder, så tommelfingerne omslutter styret.

### 13.2 Indstilling af klippehøjde

- Der kan indstilles 7 klippehøjder:
  - 20 mm = position 1



- 30 mm = position 2
- 40 mm = position 3
- 55 mm = position 4
- 70 mm = position 5
- 85 mm = position 6
- 100 mm = position 7

Positionerne er angivet på plæneklipperen.

### Indstilling af klippehøjde

- ▶ Sluk for plæneklipperen.  
Kniven må ikke rotere.
- ▶ Placer plæneklipperen på en plan overflade.

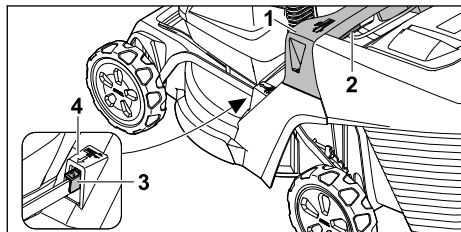

- ▶ Hold plæneklipperen i håndtaget (1).
- ▶ Tryk og hold på håndtaget (2).
- ▶ Indstil plæneklipperen i den ønskede position ved at hæve og sænke den.  
Den aktuelle klippehøjde kan aflæses på skærehøjdeskalaen (3) ved hjælp af markeringen (4).
- ▶ Slip håndtaget (2).  
Plæneklipperen går i indgreb.

## 13.3 Klipping og granulering

Plæneklipperen er udstyret med en multikniv og kan bruges til klipping eller granulering.

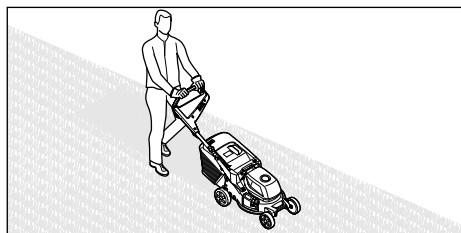

- ▶ Hvis du arbejder med fremdriften aktiveret:  
Kør plæneklipperen fremad på en kontrolleret måde.
- ▶ Hvis du arbejder med fremdriften deaktiveret:  
Skub plæneklipperen langsomt og kontrolleret fremad.
- ▶ Hvis et fremmedlegeme rammes under klipping, og kniven blokeres:
  - ▶ Sluk plæneklipperen og tag batteriet ud.
  - ▶ Sørg for, at alle bevægelige dele står helt stille.

- ▶ Kontroller plæneklipperen.
- ▶ Hvis der er behov for reparationer: Besøg en STIHL forhandler.
- ▶ Hvis plæneklipperen begynder at vibrere kraftigt:
  - ▶ Sluk plæneklipperen og tag batteriet ud.
  - ▶ Kontroller plæneklipperen.
  - ▶ Kontroller, at alle møtrikker, bolte og skruer er strammet.
  - ▶ Hvis der er behov for reparationer: Besøg en STIHL forhandler.

For at opnå optimal ydeevne skal du overholde de anbefalede temperaturintervaller, 21.5.

## 13.4 Klippetilstand

### 13.4.1 Vælg klippetilstand

Der kan vælges mellem tre klippetilstande.

Valget foretages via betjeningsenheden.

- ECO-tilstand
- Standardtilstand
- AUTO-BOOST-tilstand

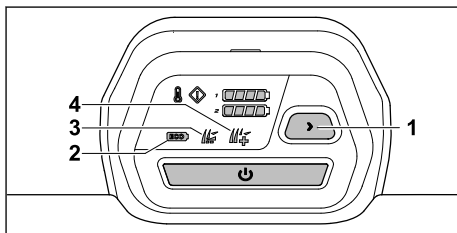

- ▶ Aktiver plæneklipperen.
- ▶ Vælg den ønskede klippetilstand ved at trykke på knappen (1).  
Den aktuelle tilstand (2, 3, 4) vises.

### ECO-tilstand

Når ECO-tilstanden er tændt, registrerer plæneklipperen de aktuelle arbejdsforhold og indstiller automatisk den passende knivhastighed.

Det kan forlænge batteriets levetid.

### Standardtilstand

Når standardtilstanden er tændt, klipper plæneklipperen med en konstant knivhastighed.

### AUTO-BOOST-tilstand

Når AUTO-BOOST-tilstanden er tændt, har plæneklipperen mere effekt til rådighed i en kort periode, f.eks. til at klippe højere og tættere græs.

AUTO-BOOST-tilstanden påvirker batteriets levetid. Hvis der er risiko for overophedning, skifter plæneklipperen automatisk til standardtilstand.

## 13.5 Åbn og luk granuleringsklappen

### 13.5.1 Åbn granuleringsklappen

- ▶ Sluk for plæneklipperen.
- ▶ Placer plæneklipperen på en plan overflade.

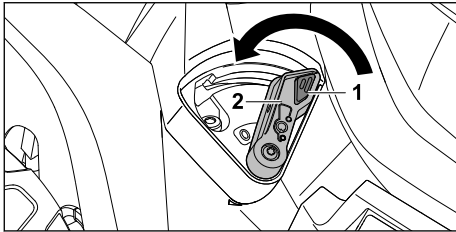

- ▶ Tryk på låsen (1) og hold den nede.
- ▶ Sæt håndtaget (2) i position 0. Granuleringsklappen er åben.
- ▶ Slip låsen (1).

### 13.5.2 Luk granuleringsklappen

- ▶ Sluk for plæneklipperen.
- ▶ Placer plæneklipperen på en plan overflade.

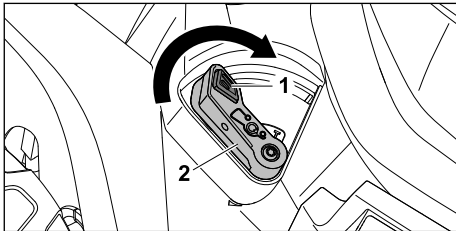

- ▶ Tryk på låsen (1) og hold den nede.
- ▶ Sæt håndtaget (2) i position I. Granuleringsklappen er lukket.
- ▶ Slip låsen (1).

## 13.6 Tømning af græsopsamlingskurven

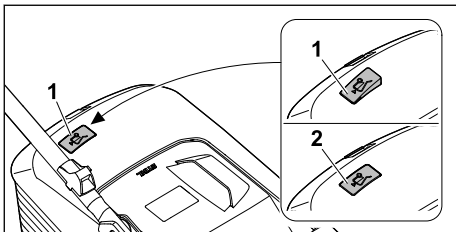

Den luftstrøm, der genereres af kniven, hæver niveaumåleren (1). Når græsopsamlingskurven er fuld, stopper luftstrømmen. Hvis luftstrømmen er for lav, vender niveaumåleren (2) tilbage til tomgangs tilstand. Dette er en indikation på, at græsopsamlingskurven skal tømmes.

Niveaumålerens fulde funktion opnås kun ved optimal luftgennemstrømning. Ydre påvirkninger som vådt, tæt eller højt græs, lave klippeni-veauer, snavs eller lignende kan forringe luftstrømmen og niveaumålerens funktion.

- ▶ Hvis niveaumåleren vender tilbage til tomgangs tilstand: Tømning af græsopsamlingskurven.
- ▶ Sluk for plæneklipperen.
- ▶ Hægt græsopsamlingskurven af.

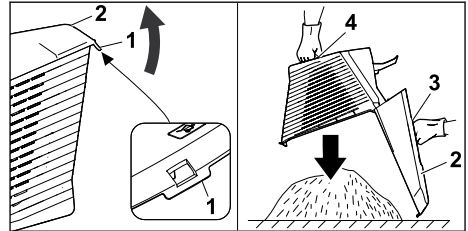

- ▶ Åbn låsetappen (1).
- ▶ Åbn græsopsamlingskurvens øverste del (2) med håndtaget (3), og hold det fast.
- ▶ Hold i det nederste håndtag (4) med den anden hånd.
- ▶ Tømning af græsopsamlingskurven.
- ▶ Luk græsopsamlingskurven.
- ▶ Hægt græsopsamlingskurven på.

## 14 Efter arbejdet

### 14.1 Efter arbejdet

- ▶ Sluk for plæneklipperen, og tag batteriet ud.
- ▶ Hvis plæneklipperen er våd: Lad plæneklipperen tørre.
- ▶ Hvis batteriet er vådt eller fugtigt: Lad batteriet tørre,  21.5.
- ▶ Rengør plæneklipperen.
- ▶ Rengør batteriet.

## 15 Transport

### 15.1 Transport af plæneklipper

- ▶ Hvis plæneklipperen flyttes til og fra det område, der skal klippes:
  - ▶ Sluk for plæneklipperen. Kniven må ikke rotere.
  - ▶ Fjern batteriet.
- ▶ Hvis plæneklipperen skal vippes for at kunne transporteres over andre områder end græs:
  - ▶ Sluk for plæneklipperen. Kniven må ikke rotere.
  - ▶ Fjern batteriet.

## Skub plæneklipperen

- ▶ Skub plæneklipperen langsomt og kontrolleret fremad.

## Bær plæneklipperen

- ▶ Sluk for plæneklipperen.
- ▶ Fjern batteriet.
- ▶ Brug beskyttelseshandsker.
- ▶ Løsn græsopsamlingskurven.
- ▶ Hægt forlænger af.

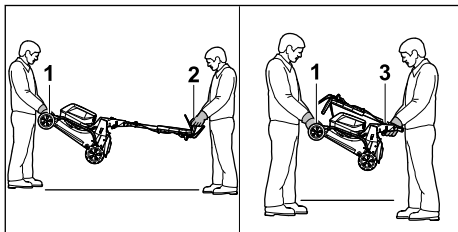

- ▶ Hvis plæneklipperen bæres med styret foldet ud:
  - ▶ Lad en person holde plæneklipperen i transporthåndtaget (1) med begge hænder, og lad en anden person holde styret (2) med begge hænder.
  - ▶ Løft og bær plæneklipperen sammen.
- ▶ Hvis plæneklipperen bæres med styret foldet sammen:
  - ▶ Klap styret sammen, ¶ 9.2.
  - ▶ Lad en person holde plæneklipperen i transporthåndtaget (1) med begge hænder, og lad en anden person holde håndtaget (3) med begge hænder.
  - ▶ Løft og bær plæneklipperen sammen.

## Transport af plæneklipperen i et køretøj

- ▶ Fastgør plæneklipperen i en stående position, så den ikke kan vælte og ikke kan bevæge sig.

## 15.2 Transporter batteriet

- ▶ Sluk for plæneklipperen, og tag batteriet ud.
- ▶ Sørg for, at batteriet er i sikkerhedsmæssig korrekt tilstand.
- ▶ Batteriet skal emballeres, så det ikke kan glide rundt i emballagen.
- ▶ Emballagen skal fastgøres sikkert, så den ikke kan glide rundt.

Batteriet falder ind under kravene til transport af farligt gods. Batteriet er klassificeret som UN 3480 (lithium-ion-batterier) og er testet i henhold til UN Manual of Tests and Criteria, del III, underafsnit 38.3.

Transportforskrifterne er anført på [www.stihl.com/safety-data-sheets](http://www.stihl.com/safety-data-sheets).

## 16 Opbevaring

### 16.1 Opbevar plæneklipperen

- ▶ Sluk for plæneklipperen, og tag batteriet ud.
- ▶ Lad plæneklipperen køle af.
- ▶ Tøm græsopsamlingskurven.
- ▶ Opbevar plæneklipperen således, at følgende betingelser er opfyldt:
  - Opbevar plæneklipperen utilgængeligt for børn.
  - Plæneklipperen er ren og tør.
  - Plæneklipperen kan ikke vælte.
  - Plæneklipperen kan ikke rulle væk.

### 16.2 Opbevaringsposition

Plæneklipperen kan foldes sammen til pladsbesparende opbevaring.

- ▶ Placer plæneklipperen på en plan overflade.
- ▶ Løsn græsopsamlingskurven.
- ▶ Sæt klippehøjden på den højeste position. ¶ 13.2

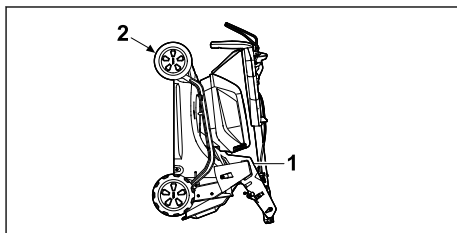

- ▶ Klap styret sammen. ¶ 9.2
- ▶ Hold plæneklipperen ved håndtaget (1) med den ene hånd og transporthåndtaget (2) med den anden hånd og rejs den baglæns op.

### 16.3 Opbevar batteriet



STIHL anbefaler, at batteriet opbevares ved en ladetilstand på mellem 40 % og 60 % (2 LED-lamper lyser grønt).

- ▶ Opbevar batteriet således, at følgende betingelser er opfyldt:
  - Batteriet opbevares utilgængeligt for børn.
  - Batteriet opbevares rent og tør.
  - Batteriet opbevares i et lukket rum.
  - Batteriet er adskilt fra plæneklipperen.
  - Hvis batteriet opbevares i ladeapparatet: Træk stikket ud af stikkontakten, og opbevar batteriet med en ladetilstand på mellem 40 % og 60 % (2 LED-lamper lyser grønt).
  - Batteriet opbevares ikke uden for de angivne temperaturgrænser, ¶ 21.4.

**BEMÆRK**

- Hvis batteriet ikke opbevares som beskrevet i denne betjeningsvejledning, kan det blive afladet fuldstændigt og derved permanent beskadiget og kan ikke repareres.
  - ▶ Et afladet batteri skal oplades før det lægges til opbevaring. STIHL anbefaler, at batteriet opbevares ved en ladetilstand på mellem 40 % og 60 % (2 LED-lamper lyser grønt).
  - ▶ Opbevar batteriet adskilt fra plæneklipperen.

**17 Rengøring****17.1 Opstilling af plæneklipper**

- ▶ Sluk plæneklipperen og tag batteriet ud.
- ▶ Placer plæneklipperen på en plan overflade.
- ▶ Løsn græsopsamlingskurven.
- ▶ Sæt klippehøjden på den højeste position.  13.2
- ▶ Sæt styret på den laveste position,  9.3.

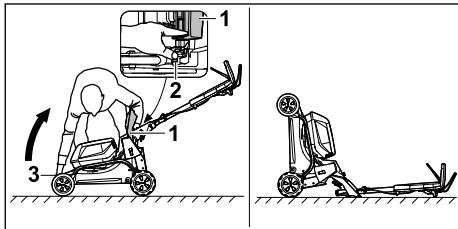

- ▶ Stå til højre for maskinen.
  - ▶ Åbn og hold udkastningsklappen (1).
  - ▶ Tryk håndtaget (2) ned med venstre hånd og hold det fast.
  - ▶ Hold plæneklipperen i transporthåndtaget (3) med højre hånd og stil den op bagud.
- Plæneklipperen står stabilt og kan rengøres.

**17.2 Rengør plæneklipperen.**

- ▶ Sluk plæneklipperen, og tag batteriet ud.
- ▶ Rengør plæneklipperen med en fugtig klud.
- ▶ Rengør udkastningskanalen med en blød børste eller en fugtig klud.
- ▶ Fjern fremmedlegemer fra batterirummet, og rengør batterirummet med en fugtig klud.
- ▶ Rengør de elektriske kontakter i batterirummet med en børste eller en blød børste.
- ▶ Rengør ventilationsåbningerne med en børste.
- ▶ Sæt plæneklipperen op.
- ▶ Rengør området omkring kniven og selve klinggen med en træpind, en blød børste eller en fugtig klud.

**BEMÆRK**

- Rengøring med en højtryksenner eller vandstråler kan beskadige maskinen.
  - ▶ Maskinen må ikke rengøres med en højtryksenner eller vandstråler.

**17.3 Rengøring af batteriet**

- ▶ Rengør batteriet med en fugtig klud.

**18 Vedligeholdelse****18.1 Afmontering og montering af kniven****18.1.1 Afmontere kniven**

- ▶ Sluk plæneklipperen og tag batteriet ud.
- ▶ Sæt plæneklipperen op.

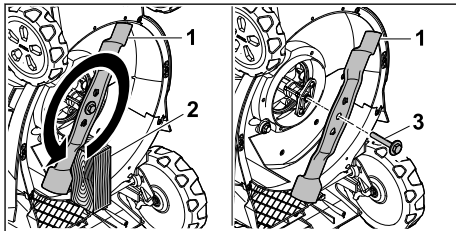

- ▶ Bloker kniven (1) med et stykke træ (2).
- ▶ Skru skruen med skive (3) ud i pilens retning, og fjern den.
- ▶ Fjern kniven (1).
- ▶ Bortskaf skruen med skive (3). Brug en ny skruer og skive, der passer til klinggen (1).

**18.1.2 Påmonter kniven**

- ▶ Sluk plæneklipperen og tag batteriet ud.
- ▶ Sæt plæneklipperen op.

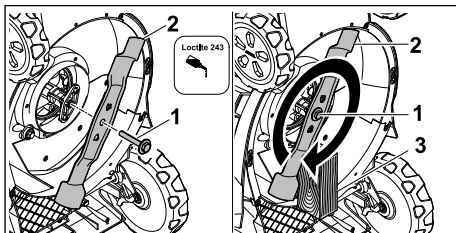

- ▶ Påfør Loctite 243 gevindsikring på gevindet af skruen med skive (1).
- ▶ Placer kniven (2), så fremspringene på kontaktfladen går i indgreb i fordybningerne.
- ▶ Skru skruen med skive (1) i.
- ▶ Bloker kniven (2) med et stykke træ (3).
- ▶ Spænd skruen med skive (1) med 60 Nm

## 18.2 Slibning og afbalancering af klingerne

Det kræver en del øvelse at slibe og afbalancere klingerne korrekt.

STIHL anbefaler at få klingerne slebet og afbalanceret hos en STIHL forhandler.

Aktuelle adresser på forhandlere fås hos STIHL landepræsentanter på [ww.stihl.com](http://ww.stihl.com).



### ADVARSEL

- Klingens skærekanten er skarpe. Brugeren kan skære sig.

- ▶ Brug beskyttelseshandsker.

- ▶ Sluk plæneklipperen og tag batteriet ud.
- ▶ Sæt plæneklipperen op.
- ▶ Afmonter klingerne.
- ▶ Skærp klingerne. Overhold slibevinklen, og afkøl klingerne, 21.2.

## 20 Afhjælpning af fejl

### 20.1 Fejlfinding på plæneklipperen eller batteriet

Funktionsfejl	Lysdioder på betjeningsenheden	Lysdioder på batteriet	Årsag	Afhjælpning
Plæneklipperen når ikke den sædvanlige effekt.	Indikatoren for overophedning lyser gult.		Temperaturen på det elektriske system eller motoren er for høj.	<ul style="list-style-type: none"> <li>▶ Lad plæneklipperen afkøle.</li> <li>▶ Tænd ikke plæneklipperen for ofte i løbet af kort tid.</li> <li>▶ Hvis du arbejder med fremdriften aktiveret: Sluk for fremdriften.</li> <li>▶ Hvis du arbejder med fremdriften deaktiveret: Bevæg dig langsommere fremad.</li> <li>▶ Indstil en højere klippehøjde.</li> <li>▶ Slå det lavere græs.</li> </ul>
	Indikatoren for overophedning lyser rødt.		Plæneklipperen er for varm.	<ul style="list-style-type: none"> <li>▶ Plæneklipperen slukker automatisk.</li> <li>▶ Lad plæneklipperen afkøle.</li> </ul>
Plæneklipperen mister effekt i AUTO-BOOST-tilstand.	Indikatoren for AUTO-BOOST-tilstand blinker grønt.		Batterierne er for varme.	<ul style="list-style-type: none"> <li>▶ Plæneklipperen skifter automatisk til standardtilstand.</li> </ul>
Plæneklipperen starter ikke, når den tændes.	1 lysdiode på indikatoren for opladningsniveau blinker grønt.	1 lysdiode blinker grønt.	Batteriets opladningsniveau er for lavt.	Oplad batteriet.
	1 lysdiode på indikatoren for opladningsniveau lyser rødt.	1 lysdiode lyser rødt.	Batteriet er for varmt eller for koldt.	<ul style="list-style-type: none"> <li>▶ Fjern batteriet.</li> <li>▶ Lad batteriet køle ned eller varme op.</li> </ul>
	Fejlindikatoren blinker rødt.	3 lysdioder blinker rødt.	Der er opstået en funktionsfejl i plæneklipperen.	<ul style="list-style-type: none"> <li>▶ Fjern batteriet.</li> <li>▶ Rengør de elektriske kontakter i batterirum 1 og batterirum 2.</li> <li>▶ Sæt batteriet i.</li> <li>▶ Tænd plæneklipperen.</li> </ul>

Klingen må ikke blive blå under slibningen.

- ▶ Påmonter klingerne.
- ▶ Hvis der er usikkerhed om noget: Besøg en STIHL forhandler.

## 19 Reparation

### 19.1 Reparation af plæneklipperen

Brugeren kan ikke selv reparere plæneklipperen og kniven.

- ▶ Hvis plæneklipperen eller kniven er beskadiget: Undlad at bruge plæneklipperen eller kniven, og kontakt en STIHL forhandler.
- ▶ Hvis henvisningsskiltene er ulæselige eller beskadiget: Få en STIHL forhandler til at udskifte henvisningsskiltene.

Funktionsfejl	Lysdioder på betjeningsenheden	Lysdioder på batteriet	Årsag	Afhjælpning
				<ul style="list-style-type: none"> <li>▶ Hvis 3 lysdioder fortsætter med at blinke rødt: Brug ikke plæneklipperen, og kontakt en STIHL forhandler.</li> </ul>
	Indikatoren for overophedning lyser rødt.	3 lysdioder lyser rødt.	Plæneklipperen er for varm.	<ul style="list-style-type: none"> <li>▶ Fjern batteriet.</li> <li>▶ Lad plæneklipperen afkøle.</li> </ul>
	3 lysdioder på indikatoren for opladningsniveau lyser rødt.	4 lysdioder blinker rødt.	Der er opstået en funktionsfejl i batteriet.	<ul style="list-style-type: none"> <li>▶ Fjern batteriet, og sæt det i igen.</li> <li>▶ Tænd plæneklipperen.</li> <li>▶ Hvis 4 lysdioder fortsætter med at blinke rødt: Brug ikke batteriet, og kontakt en STIHL-forhandler.</li> </ul>
			Den elektriske forbindelse mellem plæneklipperen og batteriet er afbrudt.	<ul style="list-style-type: none"> <li>▶ Fjern batteriet.</li> <li>▶ Rengør de elektriske kontakter i batterirum 1 og batterirum 2.</li> <li>▶ Sæt batteriet i.</li> </ul>
	Alle lysdioder på betjeningsenheden blinker.		Kommunikationen med betjeningsenheden er afbrudt.	<ul style="list-style-type: none"> <li>▶ Fjern batteriet.</li> <li>▶ Brug ikke plæneklipperen, og kontakt en STIHL forhandler.</li> </ul>
			Plæneklipperen eller batteriet er vådt.	<ul style="list-style-type: none"> <li>▶ Fjern batteriet.</li> <li>▶ Rengør plæneklipperen.</li> <li>▶ Lad plæneklipperen eller batteriet tørre,  21.5.</li> </ul>
			Modstanden på knivene er for høj.	<ul style="list-style-type: none"> <li>▶ Hvis du arbejder med fremdriften aktiveret: Sluk for fremdriften.</li> <li>▶ Hvis du arbejder med fremdriften deaktiveret: Bevæg dig langsommere fremad.</li> <li>▶ Indstil en højere klippehøjde.</li> <li>▶ Tænd for plæneklipperen i lavere græs.</li> </ul>
			Området omkring kniven er tilstoppet.	Rengør plæneklipperen.
Fremdriften fungerer ikke.			Fremdriften er slukket.	Juster kørehastigheden.
			Der er opstået en funktionsfejl i fremdriften.	<ul style="list-style-type: none"> <li>▶ Fjern batteriet, og sæt det i igen.</li> <li>▶ Tænd for fremdriften.</li> <li>▶ Hvis fremdriften stadig ikke virker: besøg en STIHL forhandler.</li> </ul>
Plæneklipperen slukker under drift.	Fejlindikatoren blinker rødt.	3 lysdioder lyser rødt.	Plæneklipperen er for varm.	<ul style="list-style-type: none"> <li>▶ Fjern batteriet.</li> <li>▶ Lad plæneklipperen afkøle.</li> <li>▶ Rengør plæneklipperen.</li> </ul>
			Kniven er blokeret.	<ul style="list-style-type: none"> <li>▶ Fjern batteriet.</li> <li>▶ Rengør plæneklipperen.</li> </ul>
			Der er opstået en elektrisk funktionsfejl.	<ul style="list-style-type: none"> <li>▶ Fjern batteriet, og sæt det i igen.</li> <li>▶ Tænd plæneklipperen.</li> </ul>
	Fejlindikatoren blinker rødt.		Fremdriften og kniven slukkes i	<ul style="list-style-type: none"> <li>▶ Slå ikke græs på stejle skrånninger.</li> </ul>

Funktionsfejl	Lysdioder på betjeningsenheden	Lysdioder på batteriet	Årsag	Afhjælpning
			tilfælde af overbelastning ved arbejde på stejle skråninger.	<ul style="list-style-type: none"> <li>▶ Slip gearstangen til fremdriften.</li> <li>▶ Placer plæneklipperen på en plan overflade.</li> <li>▶ Tænd for kniven.</li> <li>▶ Tænd for fremdriften.</li> </ul>
Plæneklipperen vibrerer kraftigt under drift.			Skruen på kniven er løs.	Spænd skruen.
			Kniven er ikke korrekt afbalanceret.	Skærp og afbalancér kniven.
Plæneklipperens driftstid er for kort.			Batteriet er ikke fuldt opladet.	Oplad batteriet.
			Batteriets levetid er overskredet.	Udskift batteriet.
			Området omkring kniven er tilstoppet.	Rengør plæneklipperen.
			Kniven er sløv eller slidt.	Skærp og afbalancér kniven.
			Modstanden på kniven er for stor.	<ul style="list-style-type: none"> <li>▶ Hvis du arbejder med fremdriften aktiveret: Sluk for fremdriften.</li> <li>▶ Hvis du arbejder med fremdriften deaktiveret: Bevæg dig langsommere fremad.</li> <li>▶ Indstil en højere klippehøjde.</li> <li>▶ Slå det lavere græs.</li> </ul>
Batteriet sidder fast, når det sættes i batterirummet.			Styrene eller de elektriske kontakter i batterirummet er snavsede.	Rengør plæneklipperen.
Opladningsprocessen starter ikke, når batteriet sættes i ladeapparatet.		1 lysdiode lyser rødt.	Batteriet er for varmt eller for koldt.	<ul style="list-style-type: none"> <li>▶ Fjern batteriet.</li> <li>▶ Lad batteriet køle ned eller varme op.</li> </ul>
Græsset er ikke klippet ordentligt, eller plænen er gul.			Kniven er sløv eller slidt.	▶ Skærp og afbalancér kniven.
			Modstanden på kniven er for stor.	<ul style="list-style-type: none"> <li>▶ Hvis du arbejder med fremdriften aktiveret: Sluk for fremdriften.</li> <li>▶ Hvis du arbejder med fremdriften deaktiveret: Bevæg dig langsommere fremad.</li> <li>▶ Indstil en højere klippehøjde.</li> <li>▶ Slå det lavere græs.</li> </ul>
Batteriet med  kan ikke			Bluetooth®-grænseflade på batteriet eller den	▶ Aktivér Bluetooth®-grænseflade på batteriet og på den mobile slutenhed.



Funktionsfejl	Lysdioder på betjeningsenheden	Lysdioder på batteriet	Årsag	Afhjælpning
findes med STIHL connected app.			mobile slutenhed er deaktiveret.	
			Afstanden mellem batteriet og den mobile enhed er for stor.	<ul style="list-style-type: none"> <li>▶ Reducer afstanden,  21.1.</li> <li>▶ Hvis batteriet stadig ikke kan findes med STIHL connected appen: Besøg en STIHL forhandler.</li> </ul>

## 20.2 Produktsupport og hjælp til anvendelse

Produktsupport og hjælp til anvendelse kan fås hos en STIHL-forhandler.

Kontaktmuligheder og yderligere oplysninger kan findes på <https://support.stihl.com> eller [www.stihl.com](http://www.stihl.com).

## 21 Tekniske data

### 21.1 STIHL plæneklipper RMA 443.3 PV, RMA 448.3 PV, RMA 453.3 PV

- Tilladt batteri: STIHL AP
- Vægt med græsopsamlingskurv og uden batteri:
  - RMA 443.3 PV: 27 kg
  - RMA 448.3 PV: 28 kg
  - RMA 453.3 PV: 29 kg
- Vægt (m) med græsopsamlingskurv og batterier STIHLAP 300 S:
  - RMA 443.3 PV: 31 kg
  - RMA 448.3 PV: 32 kg
  - RMA 453.3 PV: 33 kg
- Græsopsamlingskurvens maksimale kapacitet:
  - RMA 443.3 PV, RMA 448.3 PV: 52 l
  - RMA 453.3 PV: 55 l
- Klippebredde:
  - RMA 443.3 PV: 41 cm
  - RMA 448.3 PV: 46 cm
  - RMA 453.3 PV: 51 cm
- Hastighed (n):
  - RMA 443.3 PV, RMA 448.3 PV: 3000/min
  - RMA 453.3 PV: 2700/min
- Hastighed i ECO-tilstand:
  - RMA 443.3 PV, RMA 448.3 PV: 2700/min
  - RMA 453.3 PV: 2400/min
- Elektrisk beskyttelsesklasse: IPX4
- Minimum kørehastighed: 2,0 km/h
- Maksimal kørehastighed (afhængigt af det anvendte batteri)
  - medAP 100: 2,5 km/h
  - medAP 200: 3,5 km/t

- medAP 200 S, AP 300, AP 300 S, AP 500 S : 4,5 km/t

Køretiden er tilgængelig på [www.stihl.com](http://www.stihl.com)/battery-life .

### 21.2 Kniv

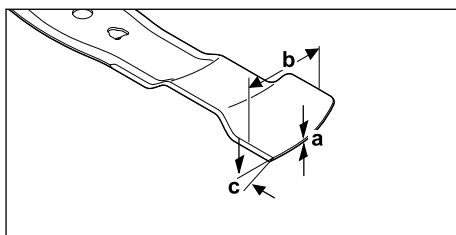

- Mindste styrke a: 1,6 mm
- Mindste styrke b: 55 mm
- Skærpningsvinkel c: 30°

### 21.3 Batteri STIHL AP

- Batteriteknologi: litium-ion
- Spænding: 36 V
- Kapacitet i Ah: Se mærkeplade
- Energiindhold i Wh: Se mærkeplade
- Vægt i kg: Se mærkeplade
- Trådløs Bluetooth®-grænseflade (kun til batterier med ):

- Dataforbindelse: Bluetooth® 5.1. Den mobile slutenhed skal være kompatibel med Bluetooth® Low Energy 5.0 og understøtte Generic Access Profile (GAP).
- Frekvensbånd: ISM-bånd 2,4 GHz
- Maks. udstrålet sendeeffekt: 1 mW
- Signallrækkevidde: ca. 10 m. Signalstyrken afhænger af omgivelsesbetingelserne og den mobile slutenhed. Rækkevidden kan variere meget, alt efter ydre betingelser og det anvendte modtagerapparat. Rækkevidden kan være betydeligt mindre inden for lukkede rum og på grund af metalliske barrierer (for eksempel vægge, reoler, kufferter).
- Krav til den mobile slutenheds operativsystem: Android eller iOS (i den aktuelle version eller højere)

## 21.4 Temperaturgrænser



### ADVARSEL

- Batteriet er ikke beskyttet mod alle miljøpåvirkninger. Hvis batteriet udsættes for visse miljøpåvirkninger, kan det bryde i brand eller eksplodere. Folk kan komme alvorligt til skade, og der kan opstå materielle skader.
  - ▶ Oplad og brug ikke batteriet ved temperaturer under - 20 °C eller over + 50 °C.
  - ▶ Opbevar ikke batteriet under - 20 °C eller over + 70 °C.
  - ▶ Brug ikke plæneklipperen under 0 °C eller over + 50 °C.
  - ▶ Opbevar ikke plæneklipperen under - 20 °C eller over + 70 °C.

## 21.5 Anbefalede temperaturområder

For at plæneklipperen og batteriet kan fungere optimalt, skal du overholde følgende temperaturintervaller:

- Plæneklipper:
  - Anvendelse: 0 °C til + 40 °C
  - Opbevaring: - 20 °C til + 50 °C
- Batteri:
  - Opladning: + 5 °C til + 40 °C
  - Anvendelse: - 10 °C til + 40 °C
  - Opbevaring: - 20 °C til + 50 °C

Hvis batteriet oplades, bruges eller opbevares uden for de anbefalede temperaturområder, kan dets ydeevne blive reduceret.

Hvis batteriet er vådt eller fugtigt, skal du lade det tørre i mindst 48 timer ved temperaturer over + 15 °C og under + 50 °C og ved en luftfugtighed

på under 70 %. Højere luftfugtighed kan forlænge tørretiden.

## 21.6 Lydværdier og vibrationsværdier

### RMA 443.3 PV

K-værdien for støjniveauet er 2 dB(A). K-værdien for lydeffektniveauet er 2,2 dB(A). K-værdien for vibrationsværdien er 0,70 m/s<sup>2</sup>.

- Støjniveauet  $L_{pA}$  målt i henhold til EN IEC 62841-4-3: 75 dB(A)
- Garanteret lydeffektniveau  $L_{WA,d}$  målt i henhold til 2000/14/EC / S.I. 2001/1701: 90 dB(A)
- Vibrationsværdi  $a_{hv}$  styr målt i henhold til EN IEC 62841-4-3: 1,40 m/s<sup>2</sup>

### RMA 448.3 PV

K-værdien for støjniveauet er 2 dB(A). K-værdien for lydeffektniveauet er 2,0 dB(A). K-værdien for vibrationsværdien er 0,90 m/s<sup>2</sup>.

- Støjniveauet  $L_{pA}$  målt i henhold til EN IEC 62841-4-3: 79 dB(A)
- Garanteret lydeffektniveau  $L_{WA,d}$  målt i henhold til 2000/14/EC / S.I. 2001/1701: 94 dB(A)
- Vibrationsværdi  $a_{hv}$  styr målt i henhold til EN IEC 62841-4-3: 1,80 m/s<sup>2</sup>

### RMA 453.3 PV

K-værdien for støjniveauet er 2 dB(A). K-værdien for lydeffektniveauet er 2,0 dB(A). K-værdien for vibrationsværdien er 0,90 m/s<sup>2</sup>.

- Støjniveauet  $L_{pA}$  målt i henhold til EN IEC 62841-4-3: 79 dB(A)
- Garanteret lydeffektniveau  $L_{WA,d}$  målt i henhold til 2000/14/EC / S.I. 2001/1701: 94 dB(A)
- Vibrationsværdi  $a_{hv}$  styr målt i henhold til EN IEC 62841-4-3: 1,80 m/s<sup>2</sup>

De angivne vibrationsværdier er målt i henhold til en standardiseret testmetode og kan bruges til at sammenligne elektriske apparater. De faktiske vibrationsværdier, der forekommer, kan afvige fra de angivne værdier, afhængigt af anvendelsestypen. De angivne vibrationsværdier kan bruges til en indledende vurdering af vibrationsbelastningen. Den faktiske vibrationseksponering skal estimeres. Dette kan omfatte perioder, hvor det elektriske udstyr er slukket, og perioder, hvor det er tændt, men ikke under belastning.

Information om overholdelse af Arbejdsgiverdirektivet Vibration 2002/44/EC og S.I. 2005/1093 er tilgængelige på [www.stihl.com/vib](http://www.stihl.com/vib).

## 21.7 REACH

REACH betegner en EF-forordning til registrering, vurdering og godkendelse af kemikalier.

Informationer om overholdelse af REACH-forordningen kan findes på [www.stihl.com/reach](http://www.stihl.com/reach).

## 22 Reservedele og tilbehør

### 22.1 Reservedele og tilbehør

**STIHL** Disse symboler ken­detegner originale reservedele fra STIHL og originalt tilbehør fra STIHL.

STIHL anbefaler, at der anvendes originale reservedele fra STIHL og originalt tilbehør fra STIHL.

Reservedele og tilbehør fra andre producenter kan ikke vurderes af STIHL med hensyn til pålidelighed og sikkerhed samt egnethed på trods af løbende markedsovervågning, og STIHL kan heller ikke give garanti for deres anvendelse.

Originale reservedele fra STIHL og originalt tilbehør fra STIHL kan fås hos en STIHL-forhandler.

### 22.2 Vigtige reservedele

- Knive:
  - RMA 443.3 PV : WA40 702 0105
  - RMA 448.3 PV : WA41 702 0105
  - RMA 453.3 PV : WA42 702 0100
- Knivbolt med skive: 0000 951 3505

## 23 Bortskaffelse

### 23.1 Bortskaffelse af plæneklipperen

Oplysninger om bortskaffelse fås hos de lokale myndigheder eller hos en STIHL forhandler.

Ukorrekt bortskaffelse kan være sundhedsskadelig og forurene miljøet.

- ▶ Indlevér STIHL produkter inklusive emballage til et egnet indsamlingssted til genbrug i overensstemmelse med lokale regler.
- ▶ Må ikke bortskaffes som husholdningsaffald.

## 24 EU-overensstemmelseserklæring

### 24.1 STIHL plæneklipper RMA 443.3 PV, RMA 448.3 PV, RMA 453.3 PV

STIHL Tirol GmbH  
Hans Peter Stihl-Strasse 5  
6336 Langkampfen

Østrig

erklærer på eget ansvar, at

- Konstruktionstype: Batteridrevet-plæneklipper
- Fabrikat: STIHL
- Type: RMA 443.3 PV, RMA 448.3 PV, RMA 453.3 PV
- Klippebredde:
  - RMA 443.3 PV: 41 cm
  - RMA 448.3 PV: 46 cm
  - RMA 453.3 PV: 51 cm
- Identifikation af serien:
  - RMA 443.3 PV: WA40
  - RMA 448.3 PV: WA41
  - RMA 453.3 PV: WA42

overholder de relevante bestemmelser i direktiverne 2000/14/EC, 2006/42/EC, 2014/30/EU og 2011/65/EU og er konstrueret og fremstillet i overensstemmelse med de versioner af følgende standarder, der var gældende på produktionsdatoen: EN 62841-1, EN IEC 62841-4-3, EN 55014-1 og EN 55014-2.

Involveret bemyndiget organ:

TÜV Rheinland LGA Products GmbH  
Tillystraße 2

90431 Nürnberg, Tyskland

De målte og garanterede lydeffektniveauer blev bestemt i overensstemmelse med direktiv 2000/14/EC, bilag VIII.

- Målt lydeffektniveau:
  - RMA 443.3 PV: 88,2 dB(A)
  - RMA 448.3 PV: 92,4 dB(A)
  - RMA 453.3 PV: 92,4 dB(A)
- Garanteret lydeffektniveau:
  - RMA 443.3 PV: 90 dB(A)
  - RMA 448.3 PV: 94 dB(A)
  - RMA 453.3 PV: 94 dB(A)

De tekniske dokumenter opbevares af STIHL Tirol GmbH.

Fremstillingsåret og maskinnummeret er angivet på plæneklipperen.

Langkampfen, 27.11.2023

STIHL Tirol GmbH

i fuldmagt 

Matthias Fleischer, Leder af produktudvikling

i fuldmagt 

Sven Zimmermann, Leder af kvalitetsafdelingen

## 25 UKCA-overensstemmel- seserklæring

### 25.1 STIHL plæneklip- per RMA 443.3 PV, RMA 448.3 PV, RMA 453.3 PV

STIHL Tirol GmbH  
Hans Peter Stihl-Straße 5  
6336 Langkampfen

Østrig

erklærer på eget ansvar, at

- Konstruktionstype: Batteridrevet-plæneklipper
- Fabrikat: STIHL
- Type: RMA 443.3 PV, RMA 448.3 PV,  
RMA 453.3 PV
- Klippebredde:
  - RMA 443.3 PV: 41 cm
  - RMA 448.3 PV: 46 cm
  - RMA 453.3 PV: 51 cm
- Identifikation af serien:
  - RMA 443.3 PV: WA40
  - RMA 448.3 PV: WA41
  - RMA 453.3 PV: WA42

overholder de relevante bestemmelser i UK Noise Emission in the Environment by Equipment for use Outdoors Regulations 2001, Supply of Machinery (Safety) Regulations 2008, Electromagnetic Compatibility Regulations 2016 og The Restriction of the Use of Certain Hazardous Substances in Electrical and Electronic Equipment Regulations 2012 og er konstrueret og fremstillet i overensstemmelse med de versioner af følgende standarder, der var gældende på fremstillingsdatoen: EN 62841-1, EN IEC 62841-4-3, EN 55014-1 og EN 55014-2.

Involveret bemyndiget organ:

TUV Rheinland UK LTD  
1011 Stratford Road  
Solihull, B90 4BN

De målte og garanterede lydeffektniveauer blev bestemt i overensstemmelse med UK Noise Emission in the Environment by Equipment for use Outdoors Regulations 2001, Schedule 11.

- Målt lydeffektniveau
  - RMA 443.3 PV: 88,2 dB(A)
  - RMA 448.3 PV: 92,4 dB(A)
  - RMA 453.3 PV: 92,4 dB(A)
- Garanteret lydeffektniveau
  - RMA 443.3 PV: 90 dB(A)
  - RMA 448.3 PV: 94 dB(A)
  - RMA 453.3 PV: 94 dB(A)

De tekniske dokumenter opbevares af STIHL Tirol GmbH.

Fremstillingsåret og maskinnummeret er angivet på plæneklipperen.

Langkampfen, 27.11.2023

STIHL Tirol GmbH

i fuldmagt 

Matthias Fleischer, Leder af produktudvikling

i fuldmagt 

Sven Zimmermann, Leder af kvalitetsafdelingen

## 26 Adresser

www.stihl.com

## 27 Generelle og produktspeci- fikke sikkerhedsanvisnin- ger

### 27.1 Introduktion

Dette kapitel beskriver de generelle og produktspecifikke sikkerhedsanvisninger, der er fore-skrevet og præformuleret i produktstandarden.

Sikkerhedsanvisningerne for undgåelse af elek-trisk stød, som er angivet i "Elektrisk sikkerhed", gælder ikke for STIHL batteriprodukter, med und-tagelse af punkt c).



#### ADVARSEL

- **Læs alle sikkerhedsanvisninger, illustrationer og tekniske data, som denne plæneklipper er forsynet med.** Manglende overholdelse af nedenstående anvisninger kan forårsage elek-triske stød, brand og/eller alvorlige kvæstelser. **Gem alle sikkerhedshenvisninger og andre anvisninger til senere brug.**

### 27.2 Arbejdspladssikkerhed

- a) **Hold dit arbejdsområde rent og godt oplyst.** Uorden eller uoplyste arbejdsområder kan føre til ulykker.
- b) **Plæneklipperen må ikke betjenes i eksplosive atmosfærer, hvor der forefindes brandfarlige væsker, gasser eller støv.** Plæneklip-

pere genererer gnister, der kan antænde støv eller dampe.

- c) **Hold børn og andre personer væk, mens du bruger plæneklipperen.** Du kan miste kontrollen over plæneklipperen, hvis du bliver distraheret.

### 27.3 Elektrisk sikkerhed

- a) **Plæneklipperens stik skal passe ind i stikket. Stikket må ikke ændres på nogen måde. Brug ikke adapterstik sammen med plæneklippere med beskyttelsesjording.** Uændrede stik og matchende stikkontakter reducerer risikoen for elektrisk stød.
- b) **Undgå kontakt med jordede overflader som f.eks. rør, varmeapparater, komfurer og køleskabe.** Der er en øget risiko for elektrisk stød, hvis din krop er jordet.
- c) **Brug ikke plæneklipperen i regn eller vådt vejr.** Dette kan øge risikoen for elektrisk stød.
- d) **Tilslutningsledningen må ikke misbruges. Brug aldrig tilslutningsledningen til at bære, trække eller til at trække stikket ud af stikkontakten til plæneklipperen. Hold tilslutningsledningen væk fra varme, olie, skarpe kanter eller bevægelige dele.** Beskadede eller sammenfiltrede tilslutningsledninger øger risikoen for elektrisk stød.
- e) **Når der arbejdes udendørs med en plæneklipper, bør der kun bruges forlængerledninger, der også er egnet til udendørs brug.** Ved at bruge en forlængerledning, der er egnet til udendørs brug, reduceres risikoen for elektrisk stød.
- f) **Hvis det er uundgåeligt at betjene plæneklipperen i fugtige omgivelser, skal der bruges en fejlstrømafbryder.** Brugen af en fejlstrømafbryder reducerer risikoen for elektrisk stød.

### 27.4 Sikkerhed for personer

- a) **Vær opmærksom, vær bevidst om, hvad du gør, og brug din sunde fornuft, når du arbejder med en plæneklipper. Brug ikke plæneklipperen, når du er træt eller under påvirkning af narkotika, alkohol eller medicin.** Et øjeblik uforsigtighed ved brug af plæneklipperen kan medføre alvorlige kvæstelser.
- b) **Brug personlige værnemidler, og bær altid beskyttelsesbriller.** Brug af personlige værnemidler som støvmaske, skridsikre sikkerhedssko, beskyttelseshjelm eller høreværn,

afhængigt af plæneklippertype og anvendelse, reducerer risikoen for kvæstelser.

- c) **Undgå utilsigtet idriftsættelse. Sørg for, at plæneklipperen er slukket, før du tilslutter den til strømforsyningen og/eller batteriet, løfter den op eller bærer den.** Hvis du har fingern på kontakten, når du bærer plæneklipperen, eller hvis du tilslutter plæneklipperen til strømforsyningen, når den er tændt, kan dette føre til ulykker.
- d) **Fjern justeringsværktøj eller skruenøgler, før du tænder plæneklipperen.** Et værktøj eller en skruenøgle, der sidder fast i en roterende del af plæneklipperen, kan forårsage personskade.
- e) **Undgå unormal kropsholdning. Sørg for, at du står sikkert og hele tiden holder balancen.** Dette giver dig bedre kontrol over plæneklipperen i uventede situationer.
- f) **Bær passende tøj. Du må ikke bære løstsiddende tøj eller smykker. Hold hår og tøj væk fra bevægelige dele.** Løst tøj, smykker eller langt hår kan blive fanget af bevægelige dele.
- g) **Hvis der kan monteres støvudsugnings- og opsamlingsudstyr, skal dette tilsluttes og anvendes korrekt.** Anvendelse af en støvsuger kan mindske risikoen ved støv.
- h) **Lad dig ikke lulle ind i en falsk tryghed, og ignorer ikke sikkerhedsreglerne for plæneklippere, selv om du er fortrolig med plæneklipperen efter at have brugt den mange gange.** Uforsigtige handlinger kan føre til alvorlige kvæstelser i løbet af brøkdelen af et sekund.

### 27.5 Brug og behandling af plæneklipperen

- a) **Overbelast ikke plæneklipperen. Brug den plæneklipper, der er beregnet til dit arbejde.** Med den rigtige plæneklipper arbejder du bedre og mere sikkert i det angivne anvendelsesområde.
- b) **Brug ikke en plæneklipper, hvis kontakten er defekt.** En plæneklipper, der ikke længere kan tændes eller slukkes, er farlig og skal repareres.
- c) **Tag stikket ud af stikkontakten og/eller tag et aftageligt batteri ud, før du foretager indstillinger af maskinen, udskifter dele af arbejdsredskaber eller lægger plæneklipperen væk.** Denne sikkerhedsforanstaltning forhindrer, at plæneklipperen starter utilsigtet.

- d) **Opbevar ubrugte plæneklippere utilgængeligt for børn.** Lad ikke nogen bruge plæneklipperen, som ikke er fortrolig med den eller ikke har læst disse anvisninger. Plæneklippere er farlige, når de bruges af uerfarne personer.
- e) **Vedligehold plæneklippere og arbejdsredskaber med omhu.** Kontrollér, at bevægelige dele fungerer korrekt og ikke sidder fast, at dele ikke er knækket eller beskadiget på en sådan måde, at plæneklipperens funktion er forringet. Få beskadigede dele repareret, før du tager plæneklipperen i brug. Mange ulykker skyldes dårligt vedligeholdte plæneklippere.
- f) **Hold klippeværktøjet skarpt og rent.** Klippeværktøjer med skarpe skærekanter, der er omhyggeligt vedligeholdt, sidder mindre hypigt fast og er lettere at føre.
- g) **Brug plæneklipperen, arbejdsredskaber, tilbehør osv. i overensstemmelse med disse anvisninger.** Vær opmærksom på arbejdsbetingelserne og det arbejde, der skal udføres. Anvendelse af plæneklippere til andre formål end dem, de er beregnet til, kan føre til farlige situationer.
- h) **Hold håndtag og grebsflader tørre, rene og fri for olie og fedt.** Hvis håndtag og grebsflader er glatte, er det ikke muligt at betjene plæneklipperen sikkert og kontrollere den i uforudsete situationer.

## 27.6 Brug og håndtering af den batteridrevne plæneklipper

- a) **Oplad kun batterierne med ladeapparater, der anbefales af producenten.** Hvis et ladeapparat, der er beregnet til en bestemt type batteri, bruges med andre batterier, er der risiko for brand.
- b) **Brug kun de batterier i plæneklipperne, der er beregnet til dette formål.** Brug af andre batterier kan medføre kvæstelser og brandfare.
- c) **Sørg for, at det ubrugte batteri ikke kommer i berøring med papirclips, mønter, nøgler, søm, skruer eller andre små metalgenstande, hvilket kan forårsage kortslutning af kontakterne.** En kortslutning mellem batterikontakterne kan medføre forbrændinger eller forårsage brand.
- d) **Ved forkert anvendelse kan der sive væske ud af batteriet.** Undgå at komme i kontakt dermed. Ved kontakt - skyl af med vand. Opsøg læge, hvis væsken kommer i øjnene.

Udsivet batterivæske kan medføre hudirritationer eller forbrændinger.

- e) **Brug ikke et beskadiget eller ændret batteri.** Beskadigede eller ændrede batterier kan reagere uforudsigeligt og forårsage brand, eksplosion eller kvæstelse af personer.
- f) **Batteriet må ikke udsættes for ild eller for høje temperaturer.** Ild eller temperaturer over 130 °C (265 °F) kan forårsage en eksplosion.
- g) **Følg alle opladningsanvisninger, og oplad aldrig batteriet eller den batteridrevne plæneklipper uden for det temperaturområde, der er angivet i brugsanvisningen.** Forkert opladning eller opladning uden for det godkendte temperaturområde kan ødelægge batteriet og øge risikoen for brand.

## 27.7 Service

- a) **Plæneklipperen må kun repareres af uddannet fagpersonale, og der må kun anvendes originale reservedele.** Dette sikrer, at plæneklipperens sikkerhed opretholdes.
- b) **Beskadigede batterier må aldrig repareres.** Al vedligeholdelse af batterier må kun udføres af producenten eller autoriserede servicecentre.

## 27.8 Sikkerhedsanvisninger for batteridrevne plæneklippere

- a) **Brug ikke plæneklipperen i dårligt vejr, især ikke under tordenvejr.** Dette mindsker risikoen for at blive ramt af lynnedslag.
- b) **Inspicer arbejdsområdet grundigt for vilde dyr.** Vilde dyr kan blive kvæstet af en kørende plæneklipper.
- c) **Undersøg arbejdsområdet grundigt, og fjern alle sten, pinde, ledninger, kødben og andre fremmedlegemer.** Udslyngede dele kan medføre kvæstelse af personer.
- d) **Før du bruger plæneklipperen, skal du altid kontrollere, at kniven og klippeanordningen ikke er slidte eller beskadigede.** Slidte eller beskadigede dele øger risikoen for kvæstelse af personer.
- e) **Kontrollér regelmæssigt græsopsamleren for slitage.** En slidt eller beskadiget græsopsamler øger risikoen for kvæstelse af personer.
- f) **Lad beskyttelseskapperne sidde på plads.** Beskyttelseskapperne skal være funktionsdygtige og korrekt fastgjort. En løs, beskadiget



- get eller forkert fungerende beskyttelses-  
kappe kan medføre kvæstelse af personer.
- g) **Hold luftindtagsåbningerne fri for snavs.** Blokerede luftindtag og snavs kan føre til overophedning eller brandfare.
- h) **Brug altid skridsikre sikkerhedssko, når du betjener plæneklipperen. Arbejd aldrig barfodet eller iført åbne sandaler.** Dette mindsker risikoen for skader på fødderne ved kontakt med den roterende kniv.
- i) **Bær altid lange bukser, når du betjener plæneklipperen.** Bar hud øger risikoen for kvæstelser på grund af udslyngede dele.
- j) **Brug ikke plæneklipperen i vådt græs. Gå med plæneklipperen, men løb aldrig.** Dette mindsker risikoen for at glide og falde, hvilket kan medføre kvæstelser.
- k) **Brug ikke plæneklipperen på alt for stejle skråninger.** Dette mindsker risikoen for at miste kontrollen, glide og falde, hvilket kan medføre kvæstelser.
- l) **Når du arbejder på skråninger, skal du sørge for et sikkert fodfæste; arbejd altid på tværs af skråningen, aldrig op- eller nedad, og vær yderst forsigtig, når du ændrer arbejdsretning.** Dette mindsker risikoen for at miste kontrollen, glide og falde, hvilket kan medføre kvæstelser.
- m) **Vær ekstra forsigtig ved baglæns græsslåning, eller når du trækker plæneklipperen hen mod dig selv. Vær altid opmærksom på dine omgivelser.** Dette mindsker risikoen for at snuble under arbejdet.
- n) **Rør ikke ved knive eller andre farlige dele, der stadig er i bevægelse.** Dette mindsker risikoen for kvæstelse på grund af bevægelige dele.
- o) **Sørg for, at alle kontakter er slukket, og at batteriet er frakoblet, før du fjerner fastklemt materiale eller rengør plæneklipperen.** Uventet betjening af plæneklipperen kan forårsage alvorlig kvæstelse.

## Innholdsfortegnelse

1	Forord.....	202
2	Informasjon om denne bruksanvisningen.....	203
3	Oversikt.....	203
4	Sikkerhetsforskrifter.....	206
5	Gjørre gressklipperen klar til bruk.....	211

6	Lade batteriet og LEDer.....	212
7	Aktiver og deaktivert det trådløse Bluetooth®-grensesnittet.....	212
8	Sette sammen gressklipperen.....	212
9	Stille inn gressklipperen for brukeren.....	213
10	Sette inn og ta ut batteriet.....	214
11	Slå på og av gressklipperen.....	214
12	Kontrollere gressklipperen.....	215
13	Arbeide med gressklipperen.....	216
14	Etter arbeidet.....	218
15	Transport.....	218
16	Oppbevaring.....	219
17	Rengjøring.....	219
18	Vedlikeholde.....	220
19	Reparere.....	220
20	Utbedre feil.....	221
21	Tekniske data.....	223
22	Reservedelert og tilbehør.....	225
23	Kassering.....	225
24	EU-samsvarserklæring.....	225
25	Produsentens samsvarserklæring for UKCA.....	226
26	Adresser.....	226
27	Generelle og produktspesifikke sikkerhetsinstruksjoner.....	227

## 1 Forord

Kjære kunde,

vi er glade for at du har valgt STIHL. Vi utvikler og fremstiller våre produkter i topp kvalitet i samsvar med behovene til våre kunder. Dermed skapes produkter med høy pålitelighet selv ved ekstrem belastning.

STIHL står også for topp kvalitet ved servicen. Vår faghandelen sikrer kompetent rådgøring og opplæring, samt omfattende teknisk omsorg.

STIHL støtter uttrykkelig en bærekraftig og ansvarlig omgang med naturen. Denne bruksanvisningen hjelper deg med å gi ditt STIHL-produkt en lang levetid på trygt og miljøvennlig vis.

Vi takker for din tiltro og ønsker deg god fornøyelse med ditt STIHL-produkt.



Dr. Nikolas Stihl

**VIKTIG! MÅ LESE FØR BRUK OG OPPBEVARING.**



## 2 Informasjon om denne bruksanvisningen

### 2.1 Aktuelle dokumenter

Denne bruksanvisningen er en oversettelse av den originale driftsveiledningen fra produsenten i henhold til EU-direktiv 2006/42/EC.

Lokale sikkerhetsforskrifter gjelder.

► Det er viktig at du i tillegg til denne bruksanvisningen leser, forstår og tar vare på følgende dokumenter:

- Sikkerhetsinstruksjoner for STIHL-batteri AP
- Bruksanvisning for STIHL-ladere AL 101, 301, 301-4, 500
- Sikkerhetsinformasjon for batterier og produkter fra STIHL med innebygd batteri: [www.stihl.com/safety-data-sheets](http://www.stihl.com/safety-data-sheets)

Du finner vanlige spørsmål samt mer informasjon om STIHL connect og kompatible produkter på [www.connect.stihl.com](http://www.connect.stihl.com) eller hos en STIHL forhandler.

Bluetooth®-navnet og -logoen er registrerte varemerker tilhørende Bluetooth SIG, Inc. All bruk av dette navnet / denne logoen hos STIHL gjøres under lisens.

Batterier med  er utstyrt med Bluetooth®-funksjon. Følg lokale begrensninger for bruk (f.eks. på sykehus eller om bord i fly).

### 2.2 Merking av advarslene i teksten



#### FARE

- Merknaden henviser til farer som fører til alvorlige personskader eller døden.
  - De angitte tiltakene kan gjøre at alvorlige personskader eller død unngås.



#### ADVARSEL

- Merknaden henviser til farer som **kan** føre til alvorlige personskader eller døden.
  - De angitte tiltakene kan gjøre at alvorlige personskader eller død unngås.

#### LES DETTE

- Merknaden henviser til farer som kan føre til materielle skader.
  - De angitte tiltakene kan gjøre at materielle skader unngås.

### 2.3 Symboler i teksten



Dette symbolet henviser til et kapittel i denne bruksanvisningen.

## 3 Oversikt

### 3.1 Gressklipper og batteri

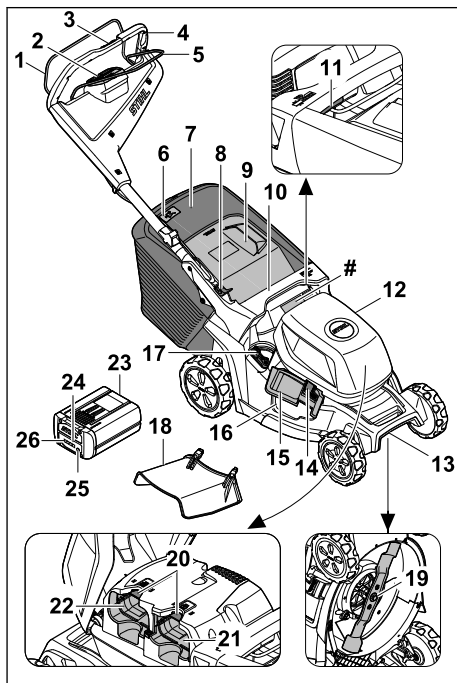

#### 1 Koblingsbøyle for klipping

Koblingsbøylene for klipping vil sammen med aktiveringsknappen på betjeningsenheten kobles inn og ut kniven.

#### 2 Betjeningsenhet, 3.2

Betjeningsenheten (HMI) brukes til å aktivere gressklipperen, velge klippemodus og lese av batteristatusen. I tillegg vil den vise eventuelle feil.

#### 3 Betjeningselement for fremdrift, 3.3

Betjeningselementet brukes til å stille inn og lese av kjørehastigheten.

#### 4 Styre

Styret brukes til å holde, føre og transportere gressklipperen.

#### 5 Koblingsbøyle for fremdrift

Koblingsbøylene for fremdrift brukes til å koble inn og ut fremdriften og stille inn ønsket hastighet.

- 6 Nivåindikator**  
Nivåindikatoren viser påfyllingsnivået i oppsamleren.
- 7 Oppsamler**  
Oppsamleren fanger opp det klippede gresset.
- 8 Hendel**  
Hendelen brukes til å stille inn og felle sammen styret.
- 9 Utkastdeksel**  
Utkastdekselet lukker utkastkanalen.
- 10 Håndtak**  
Håndtaket brukes til å holde gressklipperen ved innstilling av klippehøyde og transport av gressklipperen.
- 11 Hendel**  
Hendelen brukes til å stille inn klippehøyden.
- 12 Deksel**  
Dekselet dekker batteriene.
- 13 Transporthåndtak**  
Transporthåndtaket brukes til å transportere gressklipperen.
- 14 Lås**  
Låsen holder sideutkastdekselet lukket.
- 15 Sideutkastdeksel**  
Sideutkastdekselet lukker sideutkaståpningen.
- 16 Sideutkaståpning**  
Sideutkaståpningen leder det klippede gresset til siden.
- 17 Hendel**  
Hendelen brukes til å åpne og lukke det innbygde bioklippedekselet.
- 18 Forlengelse**  
Forlengelsen leder det klippede gresset sidelengs ned på bakken.
- 19 Kniv**  
Kniven klipper og bioklipper gresset.
- 20 Sperrearm**  
Sperrearmen holder batteriet på plass i batterirommet.
- 21 Batterirom 1**  
Batteriet befinner seg i batterirom 1.
- 22 Batterirom 2**  
Batterirom 2 har plass til et andre batteri.
- 23 Batteri**  
Batteriet forsyner gressklipperen med strøm.

- 24 LED "BLUETOOTH®" (bare for batterier med )**  
LED-lampen angir om Bluetooth®-funksjonen er aktivert eller deaktivert.

- 25 Trykknapp**  
Trykknappen aktiverer LED-lampene på batteriet. Den aktiverer og deaktiverer Bluetooth®-funksjonen (hvis utstyrt).

- 26 LED-lamper**  
LED-lampene viser batteriets ladetilstand samt eventuelle feil.

## # Merkeplate med maskinnummer

### 3.2 Betjeningsenhet

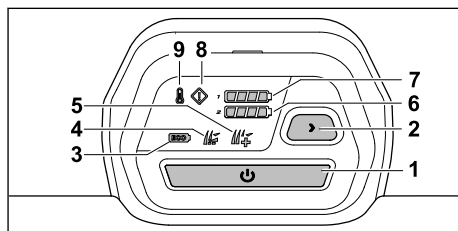

- 1 Aktiveringsknapp**  
Denne knappen aktiverer gressklipperen og brukes sammen med koblingsbøylen for fremdrift til å koble inn kniven.
- 2 Knapp for klippemodus**  
Med denne knappen kan du endre klippemodus.
- 3 Indikator for ECO-modus**  
Denne LED-lampen angir ECO-modus.
- 4 Indikator for Standard-modus**  
Denne LED-lampen angir Standard-modus.
- 5 Indikator for AUTO BOOST-modus**  
Denne LED-lampen angir AUTO BOOST-modus.
- 6 Indikator for batteriets ladetilstand**  
Når du trykker på aktiveringsknappen, vil LED-lampene angi ladestatusen til batteriet i batterirom 2.
- 7 Indikator for batteriets ladetilstand**  
Når du trykker på aktiveringsknappen, vil LED-lampene angi ladestatusen til batteriet i batterirom 1.
- 8 Feilindikator**  
Denne indikatoren angir feil på gressklipperen.

## 9 Indikator for overoppheting

Denne indikatoren angir at gressklipperen er overopphetet.

### 3.3 Betjeningselement for fremdrift

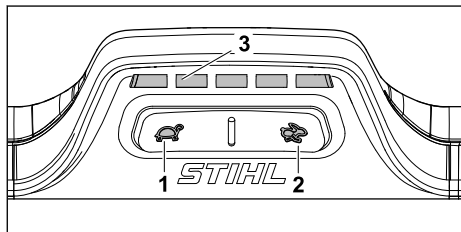

#### 1 Knapp

Med denne knappen stiller du ned kjørehastigheten.

#### 2 Knapp

Med denne knappen stiller du opp kjørehastigheten.

#### 3 Indikator

LED-lampene angir kjørehastigheten som er stilt inn.

### 3.4 Symboler

Symbolene kan være plassert på gressklipperen og batteriet og betyr følgende:



Garantert lydeffektnivå iht. 2000/14/EC i dB(A) for å gjøre det mulig å sammenligne lydutslippene til ulike produkter.

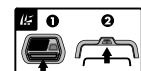

Koble inn kniven.



Koble inn fremdriften, og still inn ønsket kjørehastighet.



Øk kjørehastigheten.



Reduser kjørehastigheten.



Still inn klippehøyden.



Nivåindikator for oppsamler.



Hendel til å åpne og lukke bioklippdekket.



Aktiver gressklipperen.



Indikator for overoppheting.



Feilindikator.



Indikator for batteriets ladetilstand.



Knapp for valg av klippemodus.



ECO-modus.



Standard-modus.



AUTO BOOST-modus.



1 LED-lampe lyser rødt. Batteriet er for varmt eller for kaldt.



4 LED-lamper blinker rødt. Det har oppstått en feil på batteriet.



Batteriet har Bluetooth®-funksjonalitet og kan kobles til appen STIHL connected.



Angivelsen ved siden av symbolet viser til energiinnholdet i batteriet ifølge spesifikasjonen fra celleprodusenten. Energiinnholdet som er tilgjengelig under bruk, er lavere.



Ikke kast produktet sammen med vanlig husholdningsavfall.

**IPX4** IP-merking

**a.c.** Vekselstrøm



d.c. Likestrøm



## 4 Sikkerhetsforskrifter

### 4.1 Advarselssymboler

#### ▲ ADVARSEL

Varselsymbolene på gressklipperen eller batteriet betyr følgende:



Følg sikkerhetsanvisningene og tiltakene beskrevet der.



Les, forstå og ta vare på bruksanvisningen.



Vær oppmerksom på ting som slynges ut – hold avstand, og hold uvedkommende unna.



Ikke berør kniven mens den roterer.



Ta ut batteriet ved avbrudd i arbeidet samt før rengjøring, transport, oppbevaring, vedlikehold eller reparasjon.



Ta ut batteriet etter bruk.



Beskytt batteriet mot varme og brann.



Ikke senk batteriet ned i væske.

### 4.2 Forskriftsmessig bruk

Gressklipper STIHL RMA 443.3 PV, RMA 448.3 PV eller RMA 453.3 PV brukes til klipping og bioklipp av tørt gress.

Gressklipperen drives av et STIHL-batteri AP. For å kunne bruke alle funksjoner uten begrensninger anbefaler STIHL minst AP 300 S.

Kombinert med appen STIHL connected vil batteriet med  gjøre det mulig å tilpasse og over-

føre informasjon fra batteriet ved hjelp av Bluetooth®-teknologi.

#### ▲ ADVARSEL

- Batterier som STIHL ikke har godkjent for bruk i gressklipperen, kan forårsake brann og eksplosjon. Det er fare for alvorlige eller livstruende personskader og materielle skader.
  - ▶ Bruk en gressklipper med STIHL-batteri AP.
- Ved feil bruk av gressklipperen eller batteriet er det fare for alvorlige eller livstruende personskader i tillegg til materielle skader.
  - ▶ Bruk gressklipperen og batteriet som beskrevet i denne bruksanvisningen.

### 4.3 Krav til brukeren

#### ▲ ADVARSEL

- Brukere uten opplæring vil ikke være i stand til å identifisere eller vurdere farer knyttet til gressklipperen og batteriet. Brukeren eller andre personer kan få alvorlige eller livstruende skader.



- ▶ Det er viktig at du leser, forstår og tar vare på bruksanvisningen.

- ▶ Hvis gressklipperen eller batteriet skal overlates til noen annen: La bruksanvisningen følge med.
- ▶ Forsikre deg om at brukeren innfrir følgende krav:
  - Brukeren er uthvilt.
  - Brukeren er fysisk, sensorisk og psykisk i stand til å betjene og arbeide med gressklipperen og batteriet. Brukere med nedsatt fysisk, sensorisk eller psykisk funksjonsevne skal kun bruke maskinen under tilsyn eller etter anvisning fra en ansvarlig person.
  - Brukeren er i stand til å identifisere og vurdere farer knyttet til gressklipperen og batteriet.
  - Brukeren er bevisst på at han/hun selv er ansvarlig ved ulykker og skader.
  - Brukeren er myndig eller får yrkesopplæring under tilsyn iht. nasjonale bestemmelser.
  - Brukeren har fått opplæring fra en STIHL forhandler eller fagkyndig før han/hun tar i bruk gressklipperen for første gang.
  - Brukeren er ikke påvirket av alkohol, legemidler eller narkotiske stoff.

- ▶ Hvis noe er uklart: Kontakt en STIHL-forhandler.

## 4.4 Bekledning og utstyr

### ▲ ADVARSEL

- Under arbeidet kan gjenstander bli slynget opp med høy hastighet. Det er fare for personskader.
  - ▶ Ha på deg en langbukse av motstandsdyktig materiale.
- Det kan bli virvlet opp støv under arbeidet. Støv som pustes inn, kan være helseskadelig og utløse allergiske reaksjoner.
  - ▶ Hvis det virvles opp støv: Ha på deg støvmaske.
- Uegnet bekledning kan hekte seg i trær, busker eller selve gressklipperen. Brukere som ikke benytter egnet bekledning, kan få alvorlige skader.
  - ▶ Ha på deg tettsittende klær.
  - ▶ Ikke ha på deg skjerf eller smykker.
- Under rengjøring, vedlikehold eller transport kan brukeren komme i kontakt med kniven. Det er fare for personskader.
  - ▶ Bruk vernehansker.
- Uegnet skotøy kan gjøre at brukeren glir. Det er fare for personskader.
  - ▶ Bruk kraftige, heldekkende sko med såler som har god gripeevne.
- Når kniven slipes, kan det bli slynget ut materialpartikler. Det er fare for personskader.
  - ▶ Bruk tettsittende beskyttelsesbriller. Egnede beskyttelsesbriller er testet og merket iht. standarden EN 166 eller nasjonale forskrifter, og fås kjøpt i butikk.
  - ▶ Bruk vernehansker.

## 4.5 Arbeidsområde og omgivelsen

### 4.5.1 Gressklipper

### ▲ ADVARSEL

- Barn, dyr og personer som tilfeldigvis befinner seg i nærheten, vil ikke være oppmerksomme på eller kunne vurdere farene knyttet til gressklipperen og gjenstander som kan bli slynget opp. Barn, dyr og tilfeldige personer i nærheten kan få alvorlige skader, og det er risiko for materialskader.
  - ▶ Pass på at ingen andre (verken personer eller dyr) oppholder seg i arbeidsområdet.
  - ▶ Hold avstand til gjenstander.
  - ▶ Ikke la gressklipperen være uten tilsyn.
  - ▶ Sørg for at barn ikke kan leke med gressklipperen.

- Ved arbeid i regn risikerer brukeren å gli. Det er fare for alvorlige eller livstruende skader.
  - ▶ Hvis det regner: Ikke arbeid.
- Gressklipperen er ikke vannrett. Ved bruk i regnvær eller når det er vått ute kan det oppstå elektrisk støt. Både brukeren og gressklipperen kan bli skadet.
  - ▶ Ikke bruk maskinen i regnvær eller når det er vått ute.
  - ▶ Ikke klipp eller bioklipp vått gress.
- Elektriske komponenter på gressklipperen kan avgi gnister. I lettantennelige eller eksplosjonsfarlige omgivelser kan gnister føre til brann og eksplosjoner. Det er fare for alvorlige eller livstruende personskader og materielle skader.
  - ▶ Ikke arbeid i lettantennelige eller eksplosjonsfarlige omgivelser.

### 4.5.2 Batteri

### ▲ ADVARSEL

- Personer som ikke deltar, barn og dyr kan ikke gjenkjenne eller bedømme farene med batteriet. Personer som ikke deltar, barn og dyr kan bli alvorlig skadet.
  - ▶ Personer som ikke deltar, barn og dyr må holdes unna.
  - ▶ Ikke la batteriet være uten oppsyn.
  - ▶ Sikre at barn ikke kan leke med batteriet.
- Batteriet er ikke beskyttet mot enhver miljøpåvirkning. Dersom batteriet utsettes for bestemte miljøpåvirkninger, kan batteriet ta fyr, eksplodere eller bli skadd. Personer kan bli alvorlig skadet og materielle skader kan oppstå.



- ▶ Batteriet må beskyttes mot varme og ild.
- ▶ Batteriet må ikke kastes i ild.

- ▶ Batteriet må ikke lades, benyttes og oppbevares utenfor de angitte temperaturgrensene, 21.4.



- ▶ Batteriet må ikke senkes ned i væske.

- ▶ Batteriet må holdes unna metalliske smådele.
- ▶ Batteriet må ikke utsettes for høyt trykk.
- ▶ Batteriet må ikke utsettes for mikrobølger.
- ▶ Batteriet må beskyttes mot kjemikalier og salt.

## 4.6 Sikker tilstand

### 4.6.1 Gressklipper

Gressklipperen er i sikker stand hvis følgende betingelser er oppfylt:

- Gressklipperen er i uskadet stand.
- Gressklipperen er i ren og tørr stand.
- Betjeningselementene fungerer og har ikke blitt endret på.
- Hvis det klippede gresset skal fanges opp med oppsamleren under klipping: Bioklippdekslet er åpent, forlengelsen er hekket av, og oppsamleren er riktig festet.
- Hvis det klippede gresset skal kastes ut bak under klipping: Oppsamleren er hekket av, og utkastdekslet er lukket.
- Hvis det klippede gresset skal ledes ut på siden og ned på bakken under klipping: Bioklippdekslet er lukket, og forlengelsen er riktig festet.
- Hvis det skal bioklippes: Forlengelsen er hekket av, og bioklippdekslet er lukket.
- Kniven er riktig monteret.
- Originalt tilbehør fra STIHL er riktig monteret på gressklipperen.



### ▲ ADVARSEL

- Hvis komponentene ikke er i forskriftsmessig stand, fungerer de ikke lenger som de skal, og sikkerhetsanordningene settes ut av drift. Det er fare for alvorlige eller livstruende personsaker.
  - ▶ Pass på at du kun arbeider med en uskadet gressklipper.
  - ▶ Hvis gressklipperen er skitten eller våt: Rengjør gressklipperen, og la den tørke.
  - ▶ Ikke gjør endringer på gressklipperen.
  - ▶ Hvis betjeningselementene ikke fungerer: Ikke bruk gressklipperen.
  - ▶ Hvis det klippede gresset skal fanges opp med oppsamleren under klipping: Åpne bioklippdekslet, hekk av forlengelsen, og fest oppsamleren som beskrevet i denne bruksanvisningen.
  - ▶ Hvis det klippede gresset skal ledes ut på siden og ned på bakken under klipping: Lukk bioklippdekslet og fest forlengelsen som beskrevet i denne bruksanvisningen.
  - ▶ Hvis det skal bioklippes: Hekk av forlengelsen og lukk bioklippdekslet som beskrevet i denne bruksanvisningen.
  - ▶ Monter originalt tilbehør fra STIHL på gressklipperen.
  - ▶ Monter kniven slik det beskrives i denne bruksanvisningen.

- ▶ Monter tilbehør som beskrevet i denne bruksanvisningen eller i bruksanvisningen for tilbehøret.
- ▶ Ikke stikk gjenstander inn i åpningene på gressklipperen.
- ▶ Unngå kontakt og kortslutning mellom nøkkelkontakten og metallgjenstander.
- ▶ Slitte eller skadde varselskilt må skiftes.
- ▶ Hvis noe er uklart: Kontakt en STIHL forhandler.

### 4.6.2 Kniv

Kniven er i sikker stand hvis følgende betingelser er oppfylt:

- Kniven og tilleggsdelene er i uskadet stand.
- Kniven er ikke deformert.
- Kniven er riktig monteret.
- Kniven er riktig slipt.
- Kniven er uten grader.
- Kniven er riktig avbalansert.
- Kravene til minimum knivtykkelse og -bredde er innfridd,  21.2.
- Slipevinkelen er overholdt,  21.2.

### ▲ ADVARSEL

- Hvis kniven ikke er i sikker stand, kan deler løsne og bli slynget ut. Det kan oppstå alvorlige personsaker.
  - ▶ Arbeid kun med en kniv og tilleggsdeler som er i uskadet stand.
  - ▶ Monter kniven riktig.
  - ▶ Slip kniven riktig.
  - ▶ Hvis kravene til minimum tykkelse og bredde ikke er innfridd: Skift ut kniven.
  - ▶ Få kniven avbalansert hos en STIHL forhandler.
  - ▶ Hvis noe er uklart: Kontakt en STIHL forhandler.

### 4.6.3 Batteri

Batteriet er i en sikker tilstand dersom følgende betingelser er oppfylt:

- Batteriet er uskadd.
- Batteriet er rent og tørt.
- Batteriet fungerer og er uforandret.

### ▲ ADVARSEL

- I usikker tilstand kan batteriet ikke lengre fungere trygt. Personer kan bli alvorlig skadet.
  - ▶ Arbeid med et uskadet og fungerende batteri.
  - ▶ Et skadd eller defekt batteri må ikke lades.
  - ▶ Dersom batteriet er tilsmusset: Rengjør batteriet.
  - ▶ Hvis batteriet er våt eller fuktig: La batteriet tørke,  21.5.

- ▶ Batteriet må ikke endres.
- ▶ Ikke stikk gjenstander inn i åpningen til batteriet.
- ▶ De elektriske kontaktene til batteriet må ikke forbindes med metalliske gjenstander og kortslyttes.
- ▶ Batteriet må ikke åpnes.
- ▶ Skift ut slitte eller skadde varselskilt.
- Det kan tre væske ut av et skadd batteri. Der- som væsken kommer i kontakt med huden eller øynene, kan huden eller øynene bli irri- tert.
  - ▶ Unngå kontakt med væsken.
  - ▶ Dersom det har oppstått kontakt med huden: Vask de aktuelle hudområdene med rikelig vann og såpe.
  - ▶ Dersom det har oppstått kontakt med øynene: Skyll øynene i minst 15 minutter med rikelig vann og oppsøk lege.
- Et skadd eller defekt batteri kan lukte uvanlig, ryke eller brenne. Personer kan bli alvorlig skadet eller omkomme, og materielle skader kan oppstå.
  - ▶ Dersom batteriet lukter uvanlig eller ryker: Batteriet må ikke brukes og det må holdes unna brennbare stoffer.
  - ▶ Hvis batteriet brenner: Forsøk å slukke bat- teriet med brannslukker eller vann.

## 4.7 Arbeide

### ▲ ADVARSEL

- Under visse forhold kan det være at brukeren ikke lenger klarer å arbeide konsentrert. Bru- keren kan snuble, falle og få alvorlige skader.
  - ▶ Arbeid rolig og konsentrert.
  - ▶ Ved vanskelige lysforhold og dårlig sikt: Ikke bruk gressklipperen.
  - ▶ Bruk gressklipperen alene.
  - ▶ Vær oppmerksom på eventuelle hindringer.
  - ▶ Ikke vipp gressklipperen.
  - ▶ Sørg for at du alltid står støtt på bakken når du arbeider.
  - ▶ Hvis du blir sliten: Ta en pause fra arbeidet.
  - ▶ Hvis du klipper i en skråning: Klipp på tvers i skråningen.
  - ▶ Ikke arbeid i skråninger som har en stigning på over 25° (46,6 %).
- Harde gjenstander som treffer det roterende bladet kan skade gressklipperen.
  - ▶ Hvis en hard gjenstand treffer det roterende bladet, slå av gressklipperen, ta ut batteriet og inspiser gressklipperen for skade.
  - ▶ Hvis gressklipperen er skadet: Kontakt en STIHL-forhandler.

- Brukeren kan få kuttskader fra den roterende kniven. Det er fare for alvorlige skader.



- ▶ Ikke berør kniven mens den roterer.
- ▶ Hvis kniven blokkeres av en gjen- stand: Slå av gressklipperen, og ta ut batteriet. Først når dette er gjort, fjerner du gjenstanden.
- Ved arbeid uten aktivert fremdrift kan fremdrif- ten bli koblet inn utilsiktet, og gressklipperen kan bli satt i bevegelse. Det er fare for alvor- lige personskader og materielle skader.
  - ▶ Bruk koblingsbøylen for fremdrift kun når fremdriften skal kobles inn.
- Hvis gressklipperen begynner å fungere unor- malt under arbeidet, kan det tyde på at den ikke lenger er i sikker stand. Det er fare for alvorlige personskader og materielle skader.
  - ▶ Avslutt arbeidet, ta ut batteriet, og kontakt en STIHL-forhandler.
- Gressklipperen kan generere vibrasjoner under arbeidet.
  - ▶ Bruk vernehansker.
  - ▶ Legg inn pauser.
  - ▶ Ved mistanke om et problem med blodsir- kulasjonen: Kontakt lege.
- Hvis kniven støter på et fremmedlegeme under arbeidet, kan fremmedlegemet eller deler av det bli skadet eller slynget opp med høy hastighet. Det er fare for personskader og materielle skader.
  - ▶ Fjern fremmedlegemer fra arbeidsområdet.
- Kniven fortsetter å rotere en liten stund etter at koblingsbøylen for klipping har blitt sluppet. Det kan oppstå alvorlige personskader.
  - ▶ Vent til kniven ikke lenger roterer.
- Hvis den roterende kniven støter på en hard gjenstand, kan det slå gnister. I lettantennelige omgivelser kan gnister føre til brann. Det er fare for alvorlige eller livstruende personska- der og materielle skader.
  - ▶ Ikke arbeid i lettantennelige omgivelser.
- Hvis du går fra gressklipperen i en skråning, kan den begynne å rulle av seg selv. Det er fare for personskader og materielle skader.
  - ▶ Slipp opp gressklipperen først når den står på et flatt underlag og ikke kan begynne å rulle av seg selv.
- Hvis det festes gjenstander på styret, kan den ekstra vekten føre til at gressklipperen velter. Det er fare for personskader og materielle ska- der.
  - ▶ Ikke fest gjenstander på styret.

### ▲ FARE

- Hvis det arbeides nær spenningsførende led- ninger, kan kniven komme i kontakt med og



skade disse ledningene. Det er fare for alvorlige eller livstruende skader.

- ▶ Unngå å arbeide nær spenningsførende ledninger.
- Ved arbeid i tordenvær er det fare for å bli truffet av lynet. Det er fare for alvorlige eller livstruende skader.
  - ▶ Ved tordenvær: Ikke arbeid.
- Fremdriften kobler seg ut hvis det oppstår overbelastning under arbeid i bratte skrånninger. Brukeren må derfor bruke større skyvekraft og risikerer å miste kontroll over gressklipperen. Egenvekten gjør at gressklipperen kan begynne å rulle mot brukeren.
  - ▶ Klipp på tvers i skrånningen. Sørg for at du står støtt, slik at du til enhver tid bevarer kontroll over gressklipperen.

## 4.8 Transport

### 4.8.1 Gressklipper

#### ▲ ADVARSEL

- Gressklipperen kan velte eller bevege seg under transport. Det er fare for personskader og materielle skader.



- ▶ Ta ut batteriet.

- ▶ Sikre gressklipperen med strammestropper, remmer eller nett, slik at den ikke kan velte eller settes i bevegelse.

- Hvis batteriet er satt inn under transport med utkoblet fremdrift, kan fremdriften bli koblet inn utilsiktet og gressklipperen satt i bevegelse. Det er fare for alvorlige personskader og materielle skader.



- ▶ Ta ut batteriet.

### 4.8.2 Batteri

#### ▲ ADVARSEL

- Batteriet er ikke beskyttet mot enhver miljøpåvirkning. Dersom batteriet utsettes for bestemte miljøpåvirkninger kan batteriet skades, og det kan oppstå materielle skader.
  - ▶ Et skadd batteri skal ikke transporteres.
- Batteriet kan velte eller bevege seg under transporten. Det kan oppstå personskader og materielle skader.
  - ▶ Batteriet skal pakkes slik i forpakningen at det ikke kan bevege seg.

- ▶ Forpakningen må sikres slik at den ikke kan bevege seg.

## 4.9 Oppbevaring

### 4.9.1 Gressklipper

#### ▲ ADVARSEL

- Barn har ikke kunnskap om og kan ikke vurdere farer knyttet til gressklipperen. Barn kan få alvorlige personskader.



- ▶ Ta ut batteriet.

- ▶ Oppbevar gressklipperen utilgjengelig for barn.

- Metalldele og elektriske kontakter på gressklipperen kan ruste som følge av fuktighet. Gressklipperen kan bli skadet.



- ▶ Ta ut batteriet.

- ▶ Oppbevar gressklipperen i ren og tørr stand.

- Hvis batteriet er satt inn under oppbevaring, kan kniven og fremdriften bli startet utilsiktet. Det er fare for alvorlige personskader og materielle skader.



- ▶ Ta ut batteriet.

- Hvis du oppbevarer gressklipperen i en skrånning, kan den begynne å rulle av seg selv. Det er fare for personskader og materielle skader.

- ▶ Ikke gå fra gressklipperen uten at den står på et jevnt underlag.

### 4.9.2 Batteri

#### ▲ ADVARSEL

- Barn har ikke kunnskap om og kan ikke vurdere farer knyttet til batteriet. Barn kan få alvorlige personskader.

- ▶ Oppbevar batteriet utenfor rekkevidde for barn.

- Batteriet er ikke beskyttet mot all påvirkning fra omgivelsene. Hvis batteriet utsettes for bestemte påvirkninger fra omgivelsene, kan det påføres ugjenopprettelige skader.

- ▶ Oppbevar batteriet i ren og tørr stand.

- ▶ Oppbevar batteriet i et lukket rom.

- ▶ Batteriet skal oppbevares adskilt fra gressklipperen.

- ▶ Hvis batteriet oppbevares i laderen: Koble fra strømledningen og oppbevar batteriet i en ladetilstand på mellom 40 % og 60 % (2 LED-lamper lyser grønt).
- ▶ Ikke oppbevar batteriet ved høyere eller lavere temperaturer enn som angitt,  21.4.

## 4.10 Rengjøre, vedlikeholde og reparere

### ADVARSEL

- Hvis batteriet ikke er fjernet før rengjøring, vedlikehold eller reparasjon, er det fare for at kniven kan starte utilsiktet. Det er fare for alvorlige personskader og materielle skader.



- ▶ Ta ut batteriet.

- Hvis batteriet er satt inn under rengjøring, vedlikehold og reparasjon, kan fremdriften bli koblet inn utilsiktet og gressklipperen satt i bevegelse. Det er fare for alvorlige personskader og materielle skader.



- ▶ Ta ut batteriet.

- Sterke rengjøringsmidler samt rengjøring med vannstråle eller spise gjenstander kan føre til skader på gressklipperen, kniven og batteriet. Hvis gressklipperen, kniven og batteriet ikke blir riktig rengjort, kan ikke komponentene lenger fungere riktig, og sikkerhetsanordningene settes ut av drift. Det kan oppstå alvorlige personskader.
  - ▶ Rengjør gressklipperen, kniven og batteriet slik det beskrives i denne bruksanvisningen.
- Hvis gressklipperen, kniven eller batteriet ikke blir riktig vedlikeholdt eller reparert, kan ikke komponentene lenger fungere riktig, og sikkerhetsanordningene settes ut av drift. Det er fare for alvorlige eller livstruende personskader.
  - ▶ Ikke utfør vedlikeholds- eller reparasjonsarbeider på gressklipperen eller batteriet på egen hånd.
  - ▶ Hvis det må utføres vedlikeholds- eller reparasjonsarbeider på gressklipperen eller batteriet: Kontakt en STIHL forhandler.
  - ▶ Vedlikehold kniven slik det beskrives i denne bruksanvisningen.
- Brukeren risikerer å skjære seg på skarpe skjærekanten når kniven rengjøres, vedlikehold-











des eller repareres. Det er fare for personskader.

- ▶ Bruk vernehansker.
- Kniven kan bli svært varm under sliping. Brukeren risikerer å brenne seg.
  - ▶ Vent til kniven er avkjølt.
  - ▶ Bruk vernehansker.
- Kniven på gressklipperen kan bevege seg selv når motoren er slått av. Under vedlikehold av kniven kan brukeren bli skadet av knivbevegelse.
  - ▶ Vær forsiktig.
  - ▶ Bruk vernehansker.
- Kniven på gressklipperen er bevegelig. Pass på at du ikke får fingre i klem mellom den bevegelige kniven og faste deler på gressklipperen når du vedlikeholder kniven.
  - ▶ Vær forsiktig.
  - ▶ Bruk vernehansker.

## 5 Gjøre gressklipperen klar til bruk

### 5.1 Gjøre gressklipperen klar til bruk

Utfør følgende trinn før hver bruk:

- ▶ Fjern emballasjen og transportsikringene.
- ▶ Kontroller at følgende komponenter er i sikker stand:
  - Gressklipperen,  4.6.1.
  - Kniv,  4.6.2.
  - Batteriet,  4.6.3.
- ▶ Kontroller batteriet,  12.3.
- ▶ Lad batteriet helt opp,  6.1.
- ▶ Rengjør gressklipperen,  17.2.
- ▶ Kontroller kniven,  12.2.
- ▶ Fell opp styret,  9.1.
- ▶ Still inn styret,  9.3.
- ▶ Hvis gresset skal fanges opp med oppsamleren under klipping:
  - ▶ Hekt av forlengelsen,  8.2.2.
  - ▶ Åpne bioklippdekslet,  13.5.1.
  - ▶ Fest oppsamleren,  8.1.2.
- ▶ Hvis gresset skal ledes ut på siden og ned på bakken under klipping:
  - ▶ Lukk bioklippdekslet,  13.5.2.
  - ▶ Hekt på forlengelsen,  8.2.1.
- ▶ Hvis det skal bioklippes:
  - ▶ Lukk bioklippdekslet,  13.5.2.
  - ▶ Hekt av forlengelsen,  8.2.2.
- ▶ Still inn klippehøyden,  13.2.
- ▶ Kontroller betjeningselementene,  12.1.

- ▶ Hvis trinnene ikke kan gjennomføres: Ikke bruk gressklipperen – oppsøk en STIHL forhandler.

## 5.2 Koble batteriet til et Bluetooth®-grensesnitt til STIHL connected-appen

- ▶ Aktiver det trådløse Bluetooth®-grensesnittet på mobilenheten.
- ▶ Aktiver Bluetooth®-grensesnittet på batteriet,  7.
- ▶ Last ned STIHL connected-appen på mobilenheten fra App Store og opprett en konto.
- ▶ Åpne STIHL connected-appen og logg deg på.
- ▶ Legg til batteriet i STIHL connected-appen og følg instruksjonene på skjermen.

Kontaktmuligheter og mer informasjon kan man finne under [support.stihl.com](http://support.stihl.com) eller i STIHL connected-appen.

STIHL connected-appen er tilgjengelig avhengig av marked.

## 6 Lade batteriet og LEDer

### 6.1 Lade batteriet

Ladetiden er avhengig av forskjellige innflytelser, f.eks. temperaturen til batteriet eller omgivelsestemperaturen. For optimal ytelsesevne må det anbefalte temperaturområdet påaktes,  21.5. Den faktiske ladetiden kan avvike fra den angitte ladetiden. Ladetiden er oppgitt under [www.stihl.com/charging-times](http://www.stihl.com/charging-times).

- ▶ Batteriet må lades slik det er beskrevet i bruksanvisningen til ladeapparatet STIHL AL 101, 301, 301-4, 500.

### 6.2 Vise ladetilstand

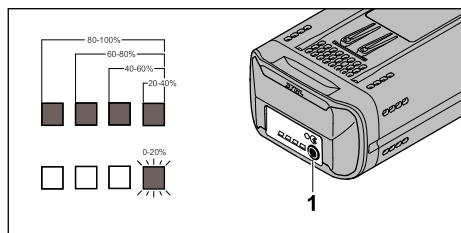

- ▶ Trykk på trykknappen (1). Lysdiodene lyser grønt i ca. 5 sekunder og angir ladetilstanden.
- ▶ Hvis den høyre lysdioden blinker grønt: Lad opp batteriet.

### 6.3 Lysdioder på batteriet

Lysdiodene kan vise batteriets ladetilstand eller eventuelle feil. Lysdiodene kan lyse eller blinke grønt eller rødt.

Hvis lysdiodene lyser eller blinker grønt, vises ladetilstanden.

- ▶ Hvis lysdiodene lyser eller blinker rødt: Utbedre feil/problemer,  20.1. Det har oppstått en feil på eller et problem med gressklipperen eller batteriet.

## 7 Aktiver og deaktiver det trådløse Bluetooth®-grensesnittet

### 7.1 Aktivere det trådløse Bluetooth®-grensesnittet

- ▶ Hvis batteriet har et Bluetooth®-grensesnitt: Trykk og hold inne tasten helt til LED-lampen "BLUETOOTH®" ved siden av symbolet  lyser blått i ca. 3 sekunder. Bluetooth®-grensesnittet på batteriet er aktivert.

### 7.2 Deaktivere det trådløse Bluetooth®-grensesnittet

- ▶ Hvis batteriet har et Bluetooth®-grensesnitt: Trykk og hold inne tasten helt til LED-lampen "BLUETOOTH®" ved siden av symbolet  blinker blått seks ganger. Det trådløse Bluetooth®-grensesnittet på batteriet er deaktivert.

## 8 Sette sammen gressklipperen

### 8.1 Sette sammen, hekte på og hekte av oppsamleren

#### 8.1.1 Sette sammen oppsamleren

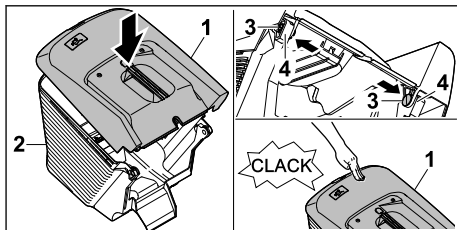

- ▶ Sett oppsamleroverdelen (1) på oppsamlerunderdelen (2).

- ▶ Trykk boltene (3) innenfra gjennom åpningene (4).
- ▶ Trykk ned oppsamleroverdelen (1). Oppsamleroverdelen klikker på plass.

### 8.1.2 Feste oppsamleren

- ▶ Slå av gressklipperen.
- ▶ Plasser gressklipperen på et jevnt underlag.

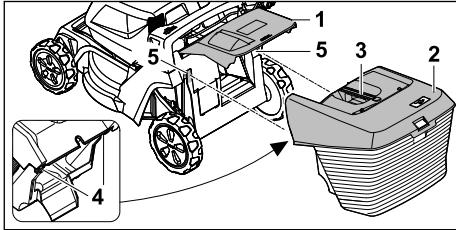

- ▶ Åpne utkastdekselet (1), og hold det oppe.
- ▶ Hold i håndtaket (3) på oppsamleren (2), og hekt den på ovenfra med krokene (4) i festene (5).
- ▶ Legg utkastdekselet (1) på oppsamleren (2).

### 8.1.3 Ta av oppsamleren

- ▶ Slå av gressklipperen.
- ▶ Sett gressklipperen på et jevnt underlag.
- ▶ Åpne utkastdekselet, og hold det oppe.
- ▶ Hold i håndtaket på oppsamleren for å ta den av oppover.
- ▶ Lukk utkastdekselet.

## 8.2 Hekte på og av forlengelsen

### 8.2.1 Hekte på forlengelsen

- ▶ Slå av gressklipperen, og ta ut batteriet.
- ▶ Plasser gressklipperen på et jevnt underlag.

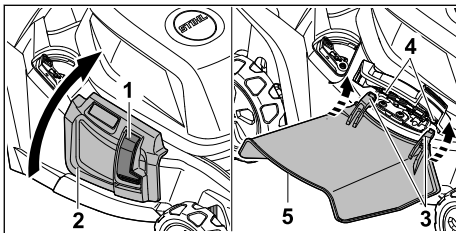

- ▶ Trykk inn låsen (1), og hold den der.
- ▶ Åpne sideutkastdekselet (2), og hold det oppe.
- ▶ Fest begge krokene (3) til akselen (4) nedenfra.
- ▶ Legg sideutkastkanalen (2) på forlengelsen (5).

### 8.2.2 Hekte av forlengelsen

- ▶ Slå av gressklipperen, og ta ut batteriet.
- ▶ Plasser gressklipperen på et jevnt underlag.

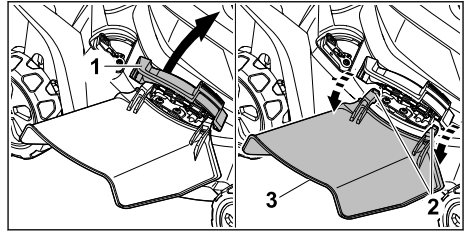

- ▶ Åpne sideutkastdekselet (1), og hold det oppe.
- ▶ Hekt av begge krokene (2).
- ▶ Fell forlengelsen (3) oppover, og fjern den.
- ▶ Lukk sideutkastdekselet (1).

## 9 Stille inn gressklipperen for brukeren

### 9.1 Felle opp styret

- ▶ Slå av gressklipperen og ta ut batteriet.
- ▶ Plasser gressklipperen på et jevnt underlag.

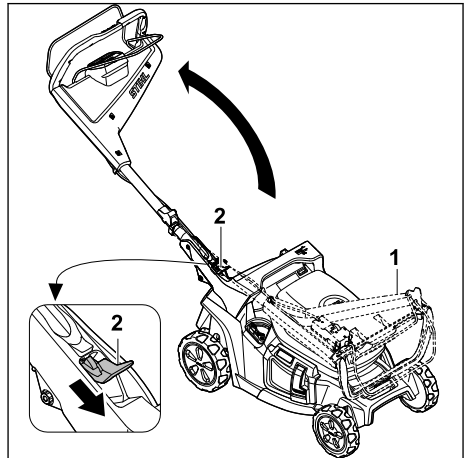

- ▶ Hold i styret (1).
  - ▶ Trykk ned hendelen (2), og hold den der.
  - ▶ Fell opp styret (1).
  - ▶ Slipp hendelen (2).
- Styret klikker på plass.

### 9.2 Felle sammen styret

Styret kan felles sammen for å spare plass ved transport eller oppbevaring.

- ▶ Slå av gressklipperen og ta ut batteriet.
- ▶ Plasser gressklipperen på et jevnt underlag.

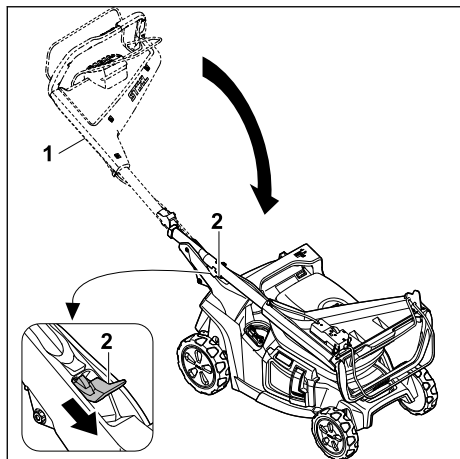

- ▶ Hold i styret (1).
  - ▶ Trykk ned hendelen (2), og hold den der.
  - ▶ Fell sammen styret (1).
  - ▶ Slipp hendelen (2).
- Styret klikker på plass.

### 9.3 Stille inn styret

- ▶ Slå av gressklipperen, og ta ut batteriet.
- ▶ Plasser gressklipperen på et jevnt underlag.

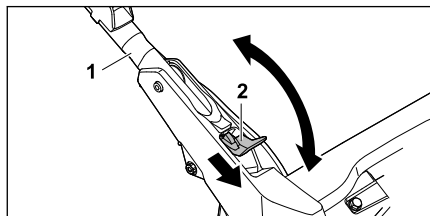

- ▶ Hold i styret (1).
- ▶ Trykk ned hendelen (2), og hold den der.
- ▶ Plasser styret (1) i ønsket posisjon, og sørg for at styret klikker helt på plass igjen.
- ▶ Slipp hendelen (2).

## 10 Sette inn og ta ut batteriet

### 10.1 Sett inn batteriet

Gressklipperen kan brukes med to batterier. Når et batteri er utladet, veksles det automatisk til batteriet i det andre batterirommet.

- ▶ Plasser gressklipperen på et jevnt underlag.

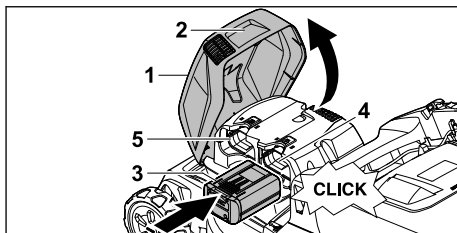

- ▶ Ta tak i klaffen (1) i håndtaket (2), åpne den så langt det går, og hold den der.
  - ▶ Trykk batteriet (3) så langt det går inn i batterirom 1 (4) eller 2 (5).
- Batteriet (3) klikker på plass og er låst.
- ▶ Hvis du skal ha med et ekstra batteri: Sett inn batteriet i det andre batterirommet (4 eller 5). Batteriet klikker på plass og er låst.
  - ▶ Lukk dekselet (1).

### 10.2 Ta ut batteriet

- ▶ Plasser gressklipperen på et jevnt underlag.

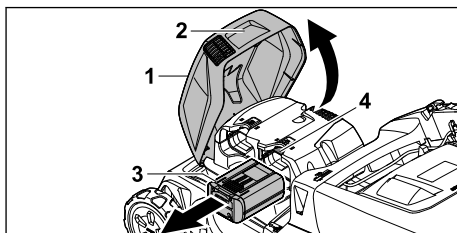

- ▶ Ta tak i klaffen (1) i håndtaket (2), åpne den så langt det går, og hold den der.
  - ▶ Hold i batteriet (3), og trykk inn sperrearmen (4).
- Batteriet er låst opp.
- ▶ Ta ut batteriet (3).
  - ▶ Lukk dekselet (1).

## 11 Slå på og av gressklipperen

### 11.1 Aktivere gressklipperen

- ▶ Plasser gressklipperen på et jevnt underlag.

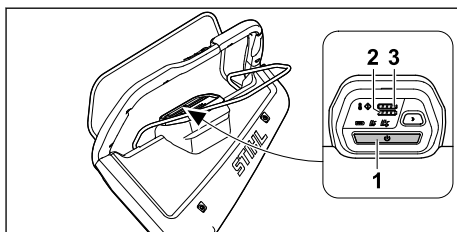

- ▶ Trykk på aktiveringsknappen (1). Gressklipperen er aktivert. Etter tre sekunder tennes indikatoren for den forhåndsinnstilte klippemodusen. LED-lampene (2, 3) angir ladetilstanden til batteriene i batterirom 1 og 2. Etter fem minutter uten aktivitet, settes gressklipperen i hvilemodus.

## 11.2 Koble inn og koble ut kniven

### 11.2.1 Koble inn kniven

- ▶ Plasser gressklipperen på et jevnt underlag.

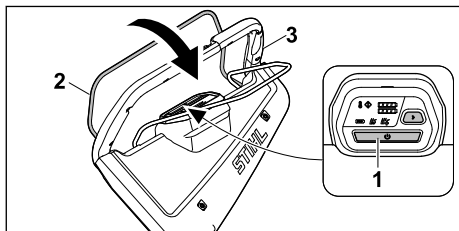





- ▶ Trykk på aktiveringsknappen (1).
- ▶ Bruk venstre hånd til å trekke koblingsbøylen for klipping (2) helt mot styret (3) innen tre sekunder. Hold bøylen slik at du har tommelen rundt styret (3). Kniven roterer.
- ▶ Hold styret (3) og koblingsbøylen for klipping (2) med høyre hånd, slik at du har tommelen rundt styret (3).

### 11.2.2 Slå av kniven

- ▶ Slipp opp koblingsbøylen for klipping.
- ▶ Vent til kniven ikke lenger roterer.
- ▶ Hvis kniven fortsetter å rotere: Ta ut batteriet, og kontakt en STIHL forhandler. Gressklipperen er defekt.

## 11.3 Koble inn og ut fremdriften

### 11.3.1 Slå på fremdriften

Kjørehastigheten kan forhåndsinnstilles i 5 trinn ved hjelp av knappene  og  på styret. Kjørehastigheten økes ved å trykke på , og reduseres ved å trykke på . LED-lampene på betjeningselementet angir kjørehastigheten som er forhåndsinnstilt. Hvis ingen av LED-lampene lyser, betyr det at fremdriften er koblet ut.

Ved hjelp av koblingsbøylen for fremdrift kan hastigheten justeres trinnløst fra 2,0 km/t opp til den forhåndsvalgte maksimale hastigheten. Jo lenger koblingsbøylen for fremdrift trekkes mot styret, desto høyere blir hastigheten,  21.1.

Den innstilte hastigheten påvirker batteriets driftstid. Jo lavere hastighet, desto lengre blir batteriets driftstid.

- ▶ Plasser gressklipperen på et jevnt underlag.
- ▶ Aktiver gressklipperen.
- ▶ Koble inn kniven.

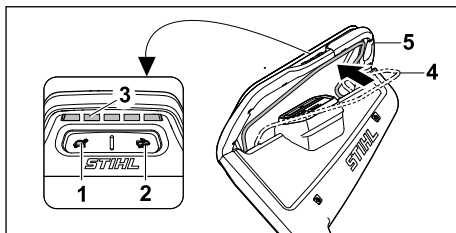

- ▶ Ønsket kjørehastighet stilles inn med knappene (1) og (2). LED-lampene (3) angir kjørehastigheten som er forhåndsinnstilt.
- ▶ Bruk venstre hånd til å trekke koblingsbøylen for fremdrift (4) helt mot styret (5). Hold bøylen slik at du har tommelen rundt styret (5). Gressklipperen settes i bevegelse.

### 11.3.2 Koble ut fremdriften

- ▶ Slipp koblingsbøylen for fremdrift.
- ▶ Vent til gressklipperen blir stående.
- ▶ Hvis gressklipperen kjører videre: Ta ut batteriet, og kontakt en STIHL forhandler. Gressklipperen er defekt.

## 12 Kontrollere gressklipperen

### 12.1 Kontrollere betjeningselementene

#### Koblingsbøyle for klipping

- ▶ Ta ut batteriet.
- ▶ Trekk koblingsbøylen for klipping helt mot styret, og slipp den igjen.
- ▶ Hvis koblingsbøylen for klipping går tregt eller ikke spretter tilbake til utgangsposisjonen: Ikke bruk gressklipperen – oppsøk en STIHL forhandler. Koblingsbøylen for klipping er defekt.

#### Koblingsbøyle for fremdrift

- ▶ Ta ut batteriet.
- ▶ Trekk koblingsbøylen for fremdrift helt mot styret, og slipp den igjen.
- ▶ Hvis koblingsbøylen for fremdrift går tregt eller ikke spretter tilbake til utgangsposisjonen: Ikke bruk gressklipperen – oppsøk en STIHL forhandler. Koblingsbøylen for fremdrift er defekt.



**Koble inn kniven**

- ▶ Sett inn batteriet.
- ▶ Aktiver gressklipperen.
- ▶ Bruk venstre hånd til å trekke koblingsbøylen for klipping helt mot styret innen tre sekunder. Hold bøylen slik at du har tommelen rundt styret.  
Kniven roterer.
- ▶ Slipp opp koblingsbøylen for klipping.  
Etter en kort stund slutter kniven å rotere.
- ▶ Hvis kniven fortsetter å rotere: Ta ut batteriet, og kontakt en STIHL forhandler.  
Gressklipperen er defekt.



**Slå på fremdriften**

- ▶ Sett inn batteriet.
- ▶ Aktiver gressklipperen.
- ▶ Still inn kjørehastigheten.
- ▶ Trekk koblingsbøylen for fremdrift helt mot styret. Hold bøylen slik at du har tommelen rundt styret.  
Gressklipperen settes i bevegelse.
- ▶ Slipp koblingsbøylen for fremdrift.  
Gressklipperen blir stående.
- ▶ Hvis gressklipperen kjører videre: Ta ut batteriet, og kontakt en STIHL forhandler.  
Gressklipperen er defekt.

**12.2 Kontrollere kniven**

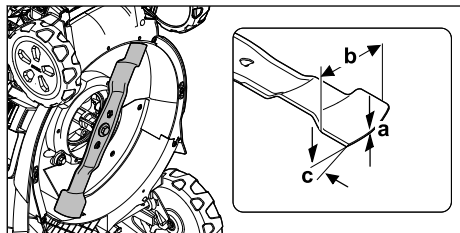
- ▶ Slå av gressklipperen, og ta ut batteriet.
- ▶ Sett opp gressklipperen,  17.1.



- ▶ Mål følgende:
  - Tykkelse a
  - Bredde b
  - Slipevinkel c
- ▶ Hvis kravene til minimum tykkelse og bredde ikke er innfridd: Skift ut kniven,  21.2.
- ▶ Hvis slipevinkelen ikke er overholdt: Slip kniven,  21.2.
- ▶ Hvis noe er uklart: Kontakt en STIHL forhandler.

**12.3 Kontroller batteriet**

- ▶ Trykk trykknappen på batteriet.  
LEDene lyser eller blinker.

- ▶ Hvis LEDene ikke lyser eller blinker: Ikke bruk batteriet og oppsøk en STIHL fagforhandler.  
Det er en feil i batteriet.

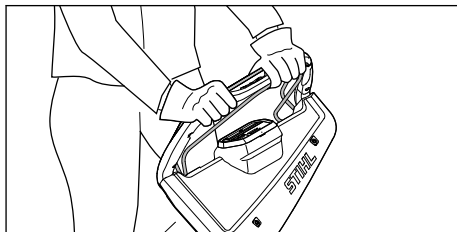
**13 Arbeide med gressklipperen****13.1 Holde og føre gressklipperen**

- ▶ Hold i styret med begge hender slik at tomlene slutter rundt styret.

**13.2 Justere klippehøyden**

7 forskjellige klippehøyder kan stilles inn:

- 20 mm = posisjon 1
- 30 mm = posisjon 2
- 40 mm = posisjon 3
- 55 mm = posisjon 4
- 70 mm = posisjon 5
- 85 mm = posisjon 6
- 100 mm = posisjon 7

Posisjonene er angitt på gressklipperen.

**Justere klippehøyden**

- ▶ Slå av gressklipperen.  
Kniven må ikke rotere.
- ▶ Plasser gressklipperen på et jevnt underlag.

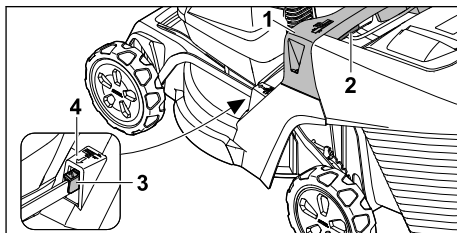

- ▶ Hold i gressklipperen etter håndtaket (1).
- ▶ Trykk og hold inne hendelen (2).
- ▶ Sett gressklipperen i ønsket posisjon ved å løfte og senke den.  
Du kan finne ut den aktuelle klippehøyden ved å se på merket (4) på klippehøydeindikatoren (3).
- ▶ Slipp hendelen (2).  
Gressklipperen går i inngrep.



## 13.3 Klipping og bioklipp

Gressklipperen er utstyrt med en multikniv og kan brukes til klipping eller bioklipp.

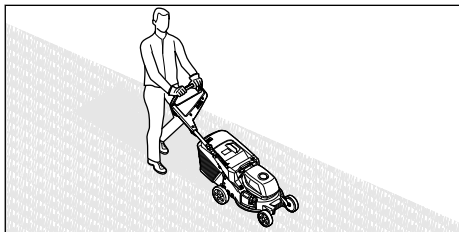

- ▶ Hvis det jobbes med aktivert fremdrift: Kjør gressklipperen kontrollert forover.
- ▶ Hvis det jobbes med utkoblet fremdrift: Skyv gressklipperen sakte og kontrollert fremover.
- ▶ Hvis du støter på et fremmedlegeme under klippingen og kniven er blokkert:
  - ▶ Slå av gressklipperen, og ta ut batteriet.
  - ▶ Forsikre deg om at alle bevegelige deler har stoppet helt.
  - ▶ Kontroller gressklipperen.
  - ▶ Hvis det er nødvendig med reparasjon: Kontakt en STIHL forhandler.
- ▶ Hvis gressklipperen begynner å vibrere kraftig:
  - ▶ Slå av gressklipperen, og ta ut batteriet.
  - ▶ Kontroller gressklipperen.
  - ▶ Kontroller at alle muttere, bolter og skruer sitter godt.
  - ▶ Hvis det er nødvendig med reparasjon: Kontakt en STIHL forhandler.

Følg temperaturanbefalingene for å sikre optimal ytelse, 21.5.

## 13.4 Klippemoduser

### 13.4.1 Velge klippemoduser

Du har tre klippemoduser å velge mellom. Du velger ønsket modus via betjeningsenheten.

- ECO-modus
- Standard-modus
- AUTO BOOST-modus

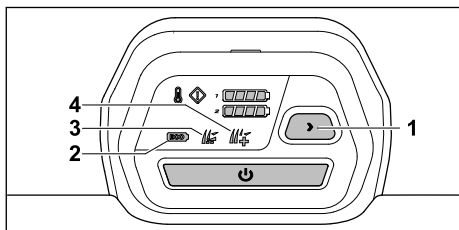

- ▶ Aktiver gressklipperen.

- ▶ Trykk på knappen (1) for å velge ønsket klippemodus.

Den aktuelle modusen (2, 3, 4) blir vist.

### ECO-modus

Når ECO-modus er slått på, vil gressklipperen registrere de aktuelle arbeidsforholdene og justere turtallet for kniven automatisk.

Dette kan forlenge batteriets driftstid.

### Standard-modus

Når gressklipperen er i Standard-modus, vil kniven ha et konstant turtall under klippingen.

### AUTO BOOST-modus

I AUTO-BOOST-modus vil gressklipperen kjøre med høyere effekt i kort tid, f.eks. for å klippe høyere og tettere gress.

Bruk av AUTO BOOST-modus påvirker batteriets driftstid. Ved risiko for overoppheting vil gressklipperen automatisk veksle til Standard-modus.

## 13.5 Åpne og lukke bioklippdekselet

### 13.5.1 Åpne bioklippdekselet

- ▶ Slå av gressklipperen.
- ▶ Plasser gressklipperen på et jevnt underlag.

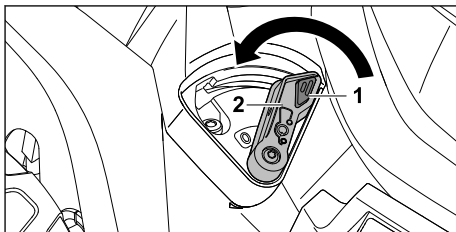

- ▶ Trykk inn låsen (1), og hold den der.
- ▶ Sett hendelen (2) i posisjon 0. Bioklippdekselet er åpent.
- ▶ Slipp låsen (1).

### 13.5.2 Lukke bioklippdekselet

- ▶ Slå av gressklipperen.
- ▶ Plasser gressklipperen på et jevnt underlag.

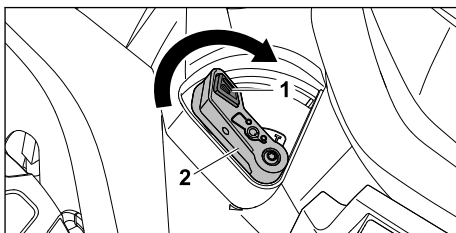

- ▶ Trykk inn låsen (1), og hold den der.

- ▶ Sett hendelen (2) i posisjon I.
- Bioklippdekelet er lukket.
- ▶ Slipp låsen (1).

## 13.6 Tømme oppsamleren

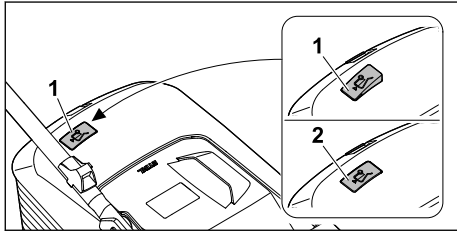

Luftstrømmen fra kniven hever nivåindikatoren (1). Når oppsamleren er full, stanser luftstrømmen. Hvis luftstrømmen er for lav, går nivåindikatoren (2) tilbake til hviletilstand. Det er et tegn på at oppsamleren må tømmes.

Nivåindikatoren er mest nøyaktig ved optimal luftstrøm. Ytre faktorer som vått, tett eller høyt gress, lave klippehøyder, forurensning eller lignende kan påvirke luftstrømmen og nivåindikatorens funksjon.

- ▶ Hvis nivåindikatoren faller tilbake til hviletilstand: Tøm oppsamleren.
- ▶ Slå av gressklipperen.
- ▶ Ta av oppsamleren.

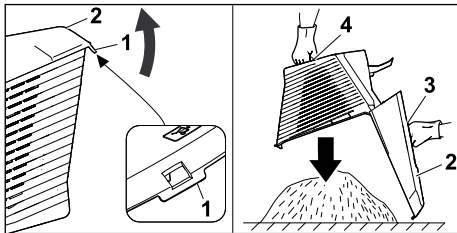

- ▶ Åpne låseklaffen (1).
- ▶ Vipp opp oppsamleroverdelen (2) etter håndtaket (3), og hold den.
- ▶ Hold i nedre håndtak (4) med den andre hånden.
- ▶ Tøm oppsamleren.
- ▶ Klapp igjen oppsamlerdekelet.
- ▶ Fest oppsamleren.

## 14 Etter arbeidet

### 14.1 Etter endt arbeid

- ▶ Slå av gressklipperen og ta ut batteriet.
- ▶ Hvis gressklipperen er våt: La gressklipperen tørke.

- ▶ Hvis batteriet er vått eller fuktig: La batteriet tørke, 21.5.
- ▶ Rengjør gressklipperen.
- ▶ Rengjør batteriet.

## 15 Transport

### 15.1 Transportere gressklipperen

- ▶ Hvis gressklipperen skal flyttes til og fra området som skal klippes:
  - ▶ Slå av gressklipperen. Kniven må ikke rotere.
  - ▶ Ta ut batteriet.
- ▶ Hvis gressklipperen må vippes for å transporteres over annet underlag enn gress:
  - ▶ Slå av gressklipperen. Kniven må ikke rotere.
  - ▶ Ta ut batteriet.

### Skyve gressklipperen

- ▶ Skyv gressklipperen sakte og kontrollert fremover.

### Bære gressklipperen

- ▶ Slå av gressklipperen.
- ▶ Ta ut batteriet.
- ▶ Bruk vernehansker.
- ▶ Ta av oppsamleren.
- ▶ Hekt av forlengelsen.

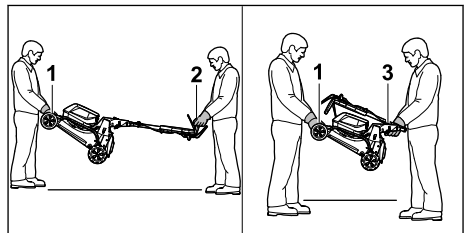

- ▶ Hvis gressklipperen bæres med utfelt styre:
  - ▶ Én person holder gressklipperen i transporthåndtaket (1) med begge hender, mens den andre holder i styret (2) med begge hender.
  - ▶ Løft og bær gressklipperen sammen.
- ▶ Hvis gressklipperen bæres med nedfelt styre:
  - ▶ Fell sammen styret, 9.2.
  - ▶ Én person holder gressklipperen i transporthåndtaket (1) med begge hender, mens den andre holder i håndtaket (3) med begge hender.
  - ▶ Løft og bær gressklipperen sammen.

### Transportere gressklipperen i et kjøretøy

- ▶ Gressklipperen må sikres i stående stilling slik at den ikke kan velte eller bevege seg.

## 15.2 Transportere batteriet

- ▶ Slå av gressklipperen og ta ut batteriet.
- ▶ Kontroller at batteriet er i sikker stand.
- ▶ Pakk batteriet slik at det ikke kan bevege på seg i emballasjen.
- ▶ Sikre emballasjen slik at den ikke kan bevege på seg.

Batteriet må transporteres i henhold til kravene for transport av farlig gods. Batteriet er klassifisert som UN 3480 (litium-ion-batteri), og er testet i henhold til UN-håndboken for testing og kriterier, del III, underavsnitt 38.3.

Transportretningslinjene finnes på [www.stihl.com/safety-data-sheets](http://www.stihl.com/safety-data-sheets).

## 16 Oppbevaring

### 16.1 Oppbevare gressklipperen

- ▶ Slå av gressklipperen og ta ut batteriet.
- ▶ Avkjøl gressklipperen.
- ▶ Tøm oppsamleren.
- ▶ Oppbevar gressklipperen på en måte som innfrir følgende betingelser:
  - Gressklipperen er utilgjengelig for barn.
  - Gressklipperen er i ren og tørr stand.
  - Gressklipperen kan ikke velte.
  - Gressklipperen kan ikke rulle av seg selv.

### 16.2 Lagringsposisjon

Gressklipperen kan felles sammen slik at du sparer plass ved lagring.

- ▶ Plasser gressklipperen på et jevnt underlag.
- ▶ Ta av oppsamleren.
- ▶ Still klippehøyden til høyeste nivå.  13.2

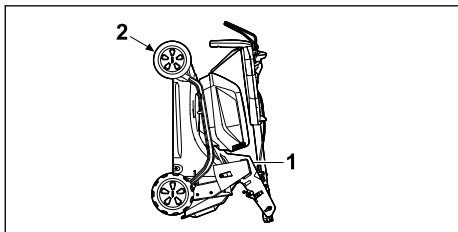

- ▶ Fell sammen styret.  9.2
- ▶ Hold i gressklipperen med én hånd på håndtaket (1) og den andre på transporthåndtaket (2), og still den på høykant.

### 16.3 Oppbevaring av batteriet

STIHL anbefaler å oppbevare batteriet i en ladetilstand på mellom 40 % og 60 % (2 lysdioder lyser grønt).



- ▶ Oppbevar batteriet på en måte som innfrir følgende betingelser:
  - Batteriet oppbevares utenfor rekkevidde for barn.
  - Batteriet er rent og tørt.
  - Batteriet oppbevares i et lukket rom.
  - Batteriet oppbevares adskilt fra gressklipperen.
  - Hvis batteriet oppbevares i laderen: Koble fra strømledningen og oppbevar batteriet i en ladetilstand på mellom 40 % og 60 % (2 LED-lamper lyser grønt).
  - Unngå å oppbevare batteriet ved høyere eller lavere temperaturer enn som angitt,  21.4.

### LES DETTE

- Hvis batteriet ikke oppbevares i tråd med instruksjonene i denne bruksanvisningen, kan det bli påført ugenopprettelige skader gjennom dyputladning.
  - ▶ Hvis batteriet er utladet, må du lade det opp før du setter det bort til oppbevaring. STIHL anbefaler å oppbevare batteriet i en ladetilstand på mellom 40 % og 60 % (2 LED-lamper lyser grønt).
  - ▶ Batteriet skal oppbevares adskilt fra gressklipperen.

## 17 Rengjøring

### 17.1 Sette opp gressklipperen

- ▶ Slå av gressklipperen og ta ut batteriet.
- ▶ Plasser gressklipperen på et jevnt underlag.
- ▶ Ta av oppsamleren.
- ▶ Still klippehøyden til høyeste nivå.  13.2
- ▶ Still styret på laveste nivå,  9.3.

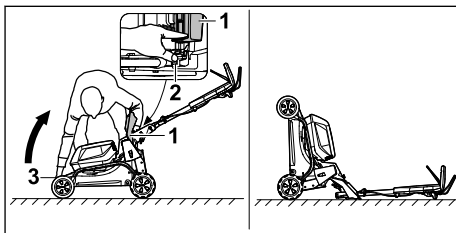

- ▶ Stå til høyre for maskinen.
  - ▶ Åpne utkastdekslet (1), og hold det oppe.
  - ▶ Trykk ned hendelen (2) med venstre hånd, og hold den der.
  - ▶ Hold i transporthåndtaket (3) med høyre hånd, og sett gressklipperen på høykant.
- Gressklipperen er stabil og kan rengjøres.

## 17.2 Rengjøring av gressklipperen

- ▶ Slå av gressklipperen, og ta ut batteriet.
- ▶ Rengjør gressklipperen med en fuktig klut.
- ▶ Rengjør utkastkanalen med en myk børste eller en fuktig klut.
- ▶ Fjern fremmedlegemer fra batterirommet og rengjør med en fuktig klut.
- ▶ Rengjør kontaktene i batterirommet med en pensel eller en myk børste.
- ▶ Rengjør ventilasjonssporene med en børste.
- ▶ Sett opp gressklipperen.
- ▶ Rengjør kniven og området rundt med en trepinne, myk børste eller fuktig klut.

### LES DETTE

- Rengjøring med høytrykksvasker eller vannstråler kan skade maskinen.
  - ▶ Ikke rengjør maskinen med høytrykkspyler eller vannstråle.

## 17.3 Rengjøre batteriet

- ▶ Rengjør batteriet med en fuktig klut.

# 18 Vedlikeholde

## 18.1 Demontere og montere kniven

### 18.1.1 Demontere kniven

- ▶ Slå av gressklipperen, og ta ut batteriet.
- ▶ Sett opp gressklipperen.

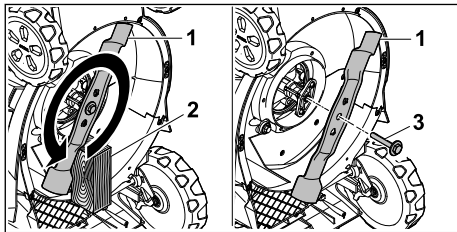

- ▶ Blokker kniven (1) med en trekloss (2).
- ▶ Skru løs skruen og skiven (3) i pilretningen, og ta dem av.
- ▶ Ta av kniven (1).
- ▶ Kast skruen og skiven (3).
- ▶ Bruk en ny skrue og skive for å feste kniven (1).

### 18.1.2 Montere kniven

- ▶ Slå av gressklipperen, og ta ut batteriet.
- ▶ Sett opp gressklipperen.

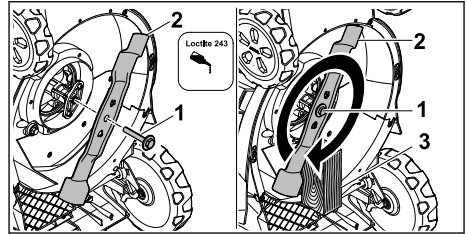

- ▶ Smør gjengelås Loctite 243 på gjengene på skruen med skiven (1).
- ▶ Monter kniven (2) slik at forhøyningene på anleggsflaten griper inn i utsparingene.
- ▶ Skru inn skruen og skiven (1).
- ▶ Blokker kniven (2) med en trekloss (3).
- ▶ Trekk til skruen og skiven (1) med 60 Nm

## 18.2 Slipe og avbalansere kniven

Det skal mye øvelse til for å slipe og avbalansere kniven riktig.

STIHL anbefaler at du får kniven slipt og avbalansert hos en STIHL forhandler.

Du finner adressene til de aktuelle forhandlerne under landsoversikten på nettstedet til STIHL, på [www.stihl.com](http://www.stihl.com).



### ADVARSEL

- Skjærekantene på kniven er skarpe. Brukeren risikerer å skjære seg.
  - ▶ Bruk vernehansker.

- ▶ Slå av gressklipperen, og ta ut batteriet.
- ▶ Sett opp gressklipperen.
- ▶ Demonter kniven.
- ▶ Slip kniven. Pass på slipevinkelen, og avkjøl kniven, 21.2.
- Ikke la kniven bli blå under sliping.
- ▶ Monter kniven.
- ▶ Hvis noe er uklart: Kontakt en STIHL forhandler.

# 19 Reparere

## 19.1 Reparere gressklipperen

Brukeren skal ikke reparere gressklipperen og kniven selv.



- ▶ Hvis gressklipperen eller kniven er skadet: Ikke bruk gressklipperen eller kniven. Kontakt en STIHL forhandler.
- ▶ Hvis et varselskilt har blitt uleselig eller skadet: Få varselskiltet byttet ut hos en STIHL forhandler.

## 20 Utbedre feil

### 20.1 Feilsøk gressklipperen eller batteriet

Feil/problem	LED-lamper på betjeningsenheten	LED-lamper på batteriet	Årsak	Tiltak
Gressklipperen har lavere effekt enn normalt.	Indikatoren for overoppheting lyser gult.		Elektronikken eller motoren har for høy temperatur.	<ul style="list-style-type: none"> <li>▶ Avkjøl gressklipperen.</li> <li>▶ Ikke slå på gressklipperen for ofte i løpet av kort tid.</li> <li>▶ Hvis det jobbes med aktivert fremdrift: Koble ut fremdriften.</li> <li>▶ Hvis det jobbes med utkoblet fremdrift: Gå saktere forover.</li> <li>▶ Still inn en høyere klippehøyde.</li> <li>▶ Klipp lavere gress.</li> </ul>
	Indikatoren for overoppheting lyser rødt.		Gressklipperen er for varm.	<ul style="list-style-type: none"> <li>▶ Gressklipperen slår seg av automatisk.</li> <li>▶ Avkjøl gressklipperen.</li> </ul>
Effekten til gressklipperen avtar i AUTO BOOST-modus.	Indikatoren for AUTO BOOST-modus blinker grønt.		Batteriene er for varme.	<ul style="list-style-type: none"> <li>▶ Gressklipperen veksler automatisk til Standard-modus.</li> </ul>
Gressklipperen starter ikke når den er slått på.	1 LED-lampe i ladetilstandsvisningen blinker grønt.	1 LED-lampe blinker grønt.	Ladetilstanden til batteriet er for lav.	Lad opp batteriet.
	1 LED-lampe i ladetilstandsvisningen lyser rødt.	1 LED-lampe lyser rødt.	Batteriet er for varmt eller for kaldt.	<ul style="list-style-type: none"> <li>▶ Ta ut batteriet.</li> <li>▶ La batteriet avkjøles eller varmes opp.</li> </ul>
	Feilindikatoren blinker rødt.	3 LED-lamper blinker rødt.	Det har oppstått en feil på gressklipperen.	<ul style="list-style-type: none"> <li>▶ Ta ut batteriet.</li> <li>▶ Rengjør de elektriske kontaktene i batterirom 1 og 2.</li> <li>▶ Sett inn batteriet.</li> <li>▶ Slå på gressklipperen.</li> <li>▶ Hvis 3 LED-lamper fortsatt blinker rødt: Ikke bruk gressklipperen – oppsøk en STIHL forhandler.</li> </ul>
	Indikatoren for overoppheting lyser rødt.	3 LED-lamper lyser rødt.	Gressklipperen er for varm.	<ul style="list-style-type: none"> <li>▶ Ta ut batteriet.</li> <li>▶ Avkjøl gressklipperen.</li> </ul>
	3 LED-lamper i ladetilstandsvisningen lyser rødt.	4 LED-lamper blinker rødt.	Det har oppstått en feil på batteriet.	<ul style="list-style-type: none"> <li>▶ Ta ut og sett inn igjen batteriet.</li> <li>▶ Slå på gressklipperen.</li> <li>▶ Hvis 4 LED-lamper fortsatt blinker rødt: Ikke bruk batteriet – oppsøk en STIHL forhandler.</li> </ul>
			Den elektriske forbindelsen mellom gressklipperen og batteriet er brutt.	<ul style="list-style-type: none"> <li>▶ Ta ut batteriet.</li> <li>▶ Rengjør de elektriske kontaktene i batterirom 1 og 2.</li> <li>▶ Sett inn batteriet.</li> </ul>
	Samtlige LED-lamper på betjeningsenheten blinker.		Kommunikasjonen med betjeningsenheten er brutt.	<ul style="list-style-type: none"> <li>▶ Ta ut batteriet.</li> <li>▶ Ikke bruk gressklipperen – oppsøk en STIHL forhandler.</li> </ul>

Feil/problem	LED-lamper på betjeningsenheten	LED-lamper på batteriet	Årsak	Tiltak
			Gressklipperen eller batteriet er fuktig.	<ul style="list-style-type: none"> <li>▶ Ta ut batteriet.</li> <li>▶ Rengjør gressklipperen.</li> <li>▶ La gressklipperen eller batteriet tørke, ☞ 21.5.</li> </ul>
			Knivene har for stor motstand.	<ul style="list-style-type: none"> <li>▶ Hvis det jobbes med aktivert fremdrift: Koble ut fremdriften.</li> <li>▶ Hvis det jobbes med utkoblet fremdrift: Gå saktere forover.</li> <li>▶ Still inn en høyere klippehøyde.</li> <li>▶ Slå på gressklipperen i lavere gress.</li> </ul>
			Området rundt kniven er tilstoppet.	Rengjør gressklipperen.
Fremdriften fungerer ikke.			Fremdriften er slått av.	Still inn kjørehastigheten.
			Det har oppstått en feil på fremdriften.	<ul style="list-style-type: none"> <li>▶ Ta ut og sett inn igjen batteriet.</li> <li>▶ Slå på fremdriften.</li> <li>▶ Hvis fremdriften fortsatt ikke fungerer: Kontakt en STIHL forhandler.</li> </ul>
Gressklipperen slås av under drift.	Feilindikatoren blinker rødt.	3 LED-lamper lyser rødt.	Gressklipperen er for varm.	<ul style="list-style-type: none"> <li>▶ Ta ut batteriet.</li> <li>▶ Avkjøl gressklipperen.</li> <li>▶ Rengjør gressklipperen.</li> </ul>
			Kniven er blokkert.	<ul style="list-style-type: none"> <li>▶ Ta ut batteriet.</li> <li>▶ Rengjør gressklipperen.</li> </ul>
			Det foreligger en elektrisk feil.	<ul style="list-style-type: none"> <li>▶ Ta ut og sett inn igjen batteriet.</li> <li>▶ Slå på gressklipperen.</li> </ul>
	Feilindikatoren blinker rødt.		Fremdriften og kniven kobler seg ut hvis det oppstår overbelastning under arbeid i bratte skråninger.	<ul style="list-style-type: none"> <li>▶ Ikke klipp i bratte skråninger.</li> <li>▶ Slipp koblingsbøylen for fremdrift.</li> <li>▶ Plasser gressklipperen på et jevnt underlag.</li> <li>▶ Koble inn kniven.</li> <li>▶ Slå på fremdriften.</li> </ul>
Gressklipperen vibrerer kraftig under drift.			Skruen på kniven er løs.	Stram skruen.
			Kniven er ikke riktig balansert.	Slip og balanser kniven.
Arbeidstiden til gressklipperen er for kort.			Batteriet er ikke fulladet.	Lad opp batteriet.
			Batterilevetiden er overskredet.	Skift ut batteriet.
			Området rundt kniven er tilstoppet.	Rengjør gressklipperen.
			Kniven er sløv eller slitt.	Slip og balanser kniven.
			Motstanden på kniven er for stor.	<ul style="list-style-type: none"> <li>▶ Hvis det jobbes med aktivert fremdrift: Koble ut fremdriften.</li> </ul>

Feil/problem	LED-lamper på betjeningsenheten	LED-lamper på batteriet	Årsak	Tiltak
				<ul style="list-style-type: none"> <li>▶ Hvis det jobbes med utkoblet fremdrift: Gå saktere forover.</li> <li>▶ Still inn en høyere klippehøyde.</li> <li>▶ Klipp lavere gress.</li> </ul>
Batteriet kiler seg i batterisjaktet når det settes inn.			Føringene eller de elektriske kontaktene i batterirommet er skitne.	Rengjør gressklipperen.
Ladingen starter ikke når batteriet er satt inn i laderen.		1 LED-lampe lyser rødt.	Batteriet er for varmt eller for kaldt.	<ul style="list-style-type: none"> <li>▶ Ta ut batteriet.</li> <li>▶ La batteriet avkjøles eller varmes opp.</li> </ul>
Gresset klippes ujevnt, eller plenen er gul.			Kniven er sløv eller slitt.	▶ Slip og balanser kniven.
			Motstanden på kniven er for stor.	<ul style="list-style-type: none"> <li>▶ Hvis det jobbes med aktivert fremdrift: Koble ut fremdriften.</li> <li>▶ Hvis det jobbes med utkoblet fremdrift: Gå saktere forover.</li> <li>▶ Still inn en høyere klippehøyde.</li> <li>▶ Klipp lavere gress.</li> </ul>
STIHL connected-appen klarer ikke å lokalisere batteriet med  .			Bluetooth®-funksjonen på batteriet eller mobilenheten er deaktivert.	▶ Aktiver Bluetooth®-funksjonen på batteriet og mobilenheten.
			Det er for stor avstand mellom batteriet og mobilenheten.	<ul style="list-style-type: none"> <li>▶ Reduser avstanden,  21.1.</li> <li>▶ Hvis STIHL connected-appen fortsatt ikke registrerer batteriet: Kontakt en STIHL forhandler.</li> </ul>

## 20.2 Produktstøtte og hjelp til bruk

Produktstøtte og hjelp til bruk er tilgjengelig hos en STIHL fagforhandler.

Kontaktmuligheter og ytterligere informasjon finner du under <https://support.stihl.com> eller [www.stihl.com](http://www.stihl.com).

## 21 Tekniske data

### 21.1 Gressklipper STIHL RMA 443.3 PV, RMA 448.3 PV, RMA 453.3 PV

- Tillatt batteri: STIHL AP
- Vekt med oppsamler og uten batteri:
  - RMA 443.3 PV: 27 kg
  - RMA 448.3 PV: 28 kg
  - RMA 453.3 PV: 29 kg

- Vekt (m) med oppsamler og batteriene STIHL AP 300 S:
  - RMA 443.3 PV: 31 kg
  - RMA 448.3 PV: 32 kg
  - RMA 453.3 PV: 33 kg
- Maksimalt innhold i oppsamleren:
  - RMA 443.3 PV, RMA 448.3 PV: 52 l
  - RMA 453.3 PV: 55 l
- Klippebredde:
  - RMA 443.3 PV: 41 cm
  - RMA 448.3 PV: 46 cm
  - RMA 453.3 PV: 51 cm
- Turtall (n):
  - RMA 443.3 PV, RMA 448.3 PV: 3000/min
  - RMA 453.3 PV: 2700/min
- Turtall i ECO-modus:
  - RMA 443.3 PV, RMA 448.3 PV: 2700/min
  - RMA 453.3 PV: 2400/min
- Elektrisk beskyttelsestype: IPX4
- Minste kjørehastighet: 2,0 km/t



- Høyeste kjørehastighet (avhengig av hvilket batteri som blir brukt)
  - med AP 100: 2,5 km/t
  - med AP 200: 3,5 km/t
  - med AP 200 S, AP 300, AP 300 S, AP 500 S: 4,5 km/t

Du kan lese mer om driftstiden på [www.stihl.com/battery-life](http://www.stihl.com/battery-life).

## 21.2 Kniv

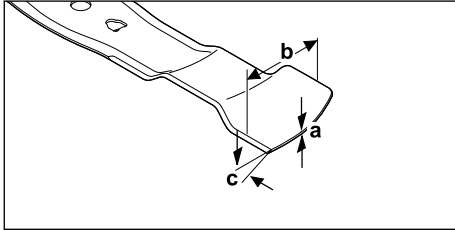

- Minste tykkelse a: 1,6 mm
- Minste bredde b: 55 mm
- Slipvinkel c: 30°

## 21.3 Batteri STIHL AP

- Batteriteknologi: Litium-ion
- Spenning: 36 V
- Kapasitet i Ah: se typeskilt
- Energiinnhold i Wh: se typeskilt
- Vekt i kg: se typeskilt
- Bluetooth®-grensesnitt (kun for batterier med



- Datatilkobling: Bluetooth® 5.1. Den mobile enheten må være kompatibel med Bluetooth® Low Energy 5.0 kompatibel og støtte Generic Access Profile (GAP).
- Frekvensbånd: ISM-bånd 2,4 GHz
- Utstrålt maksimal sendeeffekt: 1 mW
- Signalrekkevidde: ca. 10 m. Signalstyrken er avhengig av miljøforholdene og mobilterminalen. Rekkevidden kan variere sterkt, avhengig av ytre betingelser, deriblant motaksenheten som brukes. I lukkede rom og gjennom barrierer av metall (f.eks. vegger, skap, kofferter) kan rekkevidden være betydelig mindre.
- Krav til operativsystem for den mobile enheten: Android eller iOS (i den aktuelle versjonen eller nyere)

## 21.4 Temperaturrenser



### ADVARSEL

- Batteriet er ikke beskyttet mot all påvirkning fra omgivelsene. Hvis batteriet utsettes for bestemte påvirkninger fra omgivelsene, kan det antennes eller eksplodere. Det er fare for alvorlige personskader og materielle skader.
  - ▶ Ikke bruk eller lad batteriet ved temperaturer under -20 °C eller over +50 °C.
  - ▶ Ikke oppbevar batteriet ved temperaturer under -20 °C eller over +70 °C.
  - ▶ Ikke bruk gressklippere under 0 °C eller over +50 °C.
  - ▶ Ikke oppbevar gressklippere under -20°C eller over +70°C.

## 21.5 Anbefalt temperaturområde

Følg temperaturangivelsene nedenfor for å sikre optimal ytelse fra gressklipperen og batteriet:

- Gressklipper:
  - Bruk: 0°C til +40°C
  - Oppbevaring: -20 °C til +50 °C
- Batteri:
  - Lading: +5 °C til +40 °C
  - Bruk: -10 °C til +40 °C
  - Oppbevaring: -20 °C til +50 °C

Hvis batteriet lades, brukes eller oppbevares utenfor det anbefalte temperaturområdet, kan det gå ut over ytelsen.

Hvis batteriet er vått eller fuktig, lar du det tørke i minst 48 timer ved en temperatur på over +15 °C og under +50 °C med luftfuktighet på under 70 %. Ved høyere luftfuktighet kan tørketiden bli forlenget.

## 21.6 Lyd- og vibrasjonsverdier

### RMA 443.3 PV

- K-verdien for lydtrykknivået er 2 dB(A). K-verdien for lydeffektnivået er 2,2 dB(A). K-verdien for vibrasjonsverdien er 0,70 m/s<sup>2</sup>.
- Målt lydtrykknivå  $L_{pA}$  iht. EN IEC 62841-4-3: 75 dB(A)
- Garantert lydeffektnivå  $L_{WAq}$  iht. 2000/14/EC / S.I. 2001/1701: 90 dB(A)
- Vibrasjonsverdi  $a_{HV}$  for styret iht. EN IEC 62841-4-3: 1,40 m/s<sup>2</sup>

### RMA 448.3 PV

- K-verdien for lydtrykknivået er 2 dB(A). K-verdien for lydeffektnivået er 2,0 dB(A). K-verdien for vibrasjonsverdien er 0,90 m/s<sup>2</sup>.

- Målt lydtryknivå  $L_{pA}$  iht. EN IEC 62841-4-3: 79 dB(A)
- Garantert lydeffektnivå  $L_{WAAd}$  iht. 2000/14/EC / S.I. 2001/1701: 94 dB(A)
- Vibrasjonsverdi  $a_{hv}$  for styret iht. EN IEC 62841-4-3: 1,80 m/s<sup>2</sup>

### RMA 453.3 PV

K-verdien for lydtryknivået er 2 dB(A). K-verdien for lydeffektnivået er 2,0 dB(A). K-verdien for vibrasjonsverdien er 0,90 m/s<sup>2</sup>.

- Målt lydtryknivå  $L_{pA}$  iht. EN IEC 62841-4-3: 79 dB(A)
- Garantert lydeffektnivå  $L_{WAAd}$  iht. 2000/14/EC / S.I. 2001/1701: 94 dB(A)
- Vibrasjonsverdi  $a_{hv}$  for styret iht. EN IEC 62841-4-3: 1,80 m/s<sup>2</sup>

De angitte vibrasjonsverdiene er målt med en standardisert testmetode og kan brukes til å sammenligne elektrisk utstyr. De faktiske vibrasjonsverdiene kan avvike fra de angitte verdiene avhengig av type bruk. De angitte vibrasjonsverdiene kan brukes til å gjøre en innledende vurdering av vibrasjonsbelastningen. Den faktiske vibrasjonsbelastningen må vurderes. Tidsperiodene når det elektriske utstyret er slått av eller er slått på, men kjører uten belastning, kan her tas med i beregningen.

Du kan lese mer om hvordan arbeidsgiverforskrift 2002/44/EC Vibrasjon og S.I. 2005/1093 innfris på [www.stihl.com/vib](http://www.stihl.com/vib).

## 21.7 REACH

REACH betegner en EF-forordning for registrering, vurdering og godkjenning av kjemikalier.

Informasjon om oppfyllelse av REACH forordningen er angitt under [www.stihl.com/reach](http://www.stihl.com/reach).

## 22 Reservedeler og tilbehør

### 22.1 Reservedeler og tilbehør

**STIHL** Disse symbolene identifiserer STIHL reservedeler og originalt STIHL tilbehør.

STIHL anbefaler å bruke STIHL reservedeler og originalt STIHL tilbehør.

Reservedeler og tilbehør fra andre produsenter kan ikke vurderes av STIHL med hensyn til pålitelighet, sikkerhet og egnethet til tross for løpende markedsobservasjon og STIHL kan ikke garantere for deres bruk.

Originale STIHL reservedeler og originalt STIHL tilbehør fås kjøpt hos en STIHL fagforhandler.

### 22.2 Viktige reservedeler

- Kniv:
  - RMA 443.3 PV : WA40 702 0105
  - RMA 448.3 PV : WA41 702 0105
  - RMA 453.3 PV : WA42 702 0100
- Knivskruer med skive: 0000 951 3505

## 23 Kassering

### 23.1 Kassere gressklipperen

Kontakt de ansvarlige lokale myndighetene eller en STIHL forhandler for mer informasjon om kassering.

Ikke-forskriftsmessig kassering kan medføre helse- og miljøskader.

- ▶ STIHL produkter og tilhørende emballasje skal leveres inn til resirkulering iht. lokale forskrifter.
- ▶ Ikke kast dette materiale sammen med vanlig husholdningsavfall.

## 24 EU-samsvarserklæring

### 24.1 Gressklippere fra STIHL RMA 443.3 PV, RMA 448.3 PV, RMA 453.3 PV

STIHL Tirol GmbH  
Hans Peter Stihl-Straße 5  
6336 Langkampfen

Østerrike

erklærer under eget ansvar at

- Designstype: Batteridrevet gressklipper
- Fabrikkmærke: STIHL
- Type: RMA 443.3 PV, RMA 448.3 PV, RMA 453.3 PV
- Klippebredde:
  - RMA 443.3 PV: 41 cm
  - RMA 448.3 PV: 46 cm
  - RMA 453.3 PV: 51 cm
- Serieidentifikasjon:
  - RMA 443.3 PV: WA40
  - RMA 448.3 PV: WA41
  - RMA 453.3 PV: WA42

samsvarer med de relevante bestemmelsene i direktivene 2000/14/EC, 2006/42/EC, 2014/30/EU og 2011/65/EU og er utviklet og produsert i samsvar med versjonene av følgende standarder som gjelder for produksjonsdato: EN 62841-1, EN IEC 62841-4-3, EN 55014-1 og EN 55014-2.

Medvirkende oppnevnt instans:  
TÜV Rheinland LGA Products GmbH  
Tillystraße 2  
90431 Nürnberg, DE

Det garanterte lydeffektnivået er målt i henhold til direktiv 2000/14/EC, vedlegg VIII.

- Målt lydeffektnivå:
  - RMA 443.3 PV: 88,2 dB(A)
  - RMA 448.3 PV: 92,4 dB(A)
  - RMA 453.3 PV: 92,4 dB(A)
- Garantert lydeffektnivå:
  - RMA 443.3 PV: 90 dB(A)
  - RMA 448.3 PV: 94 dB(A)
  - RMA 453.3 PV: 94 dB(A)

De tekniske dokumentene oppbevares av STIHL Tirol GmbH.

Produksjonsår og maskinnummer er angitt på gressklipperen.

Langkampfen, 27.11.2023

STIHL Tirol GmbH

v/ 

Matthias Fleischer, Ansvarlig for produktutvikling

v/ 

Sven Zimmermann, Hovedavdelingsleder for kvalitet

## 25 Produsentens samsvarserklæring for UKCA

### 25.1 Gressklippere fra STIHL RMA 443.3 PV, RMA 448.3 PV, RMA 453.3 PV

STIHL Tirol GmbH  
Hans Peter Stihl-Straße 5  
6336 Langkampfen

Østerrike

erklærer under eget ansvar at

- Designtype: Batteridrevet gressklipper
- Fabrikkmærke: STIHL
- Type: RMA 443.3 PV, RMA 448.3 PV, RMA 453.3 PV
- Klippebredde:
  - RMA 443.3 PV: 41 cm
  - RMA 448.3 PV: 46 cm
  - RMA 453.3 PV: 51 cm

– Serieidentifikasjon:

- RMA 443.3 PV: WA40
- RMA 448.3 PV: WA41
- RMA 453.3 PV: WA42

oppfyller de relevante bestemmelsene i de britiske direktivene Noise Emission in the Environment by Equipment for use Outdoors Regulations 2001, Supply of Machinery (Safety) Regulations 2008, Electromagnetic Compatibility Regulations 2016 og The Restriction of the Use of Certain Hazardous Substances in Electrical and Electronic Equipment Regulations 2012, og er utviklet og produsert i samsvar med de versjonene av følgende standarder som var gyldige på produksjonsdatoen: EN 62841-1, EN IEC 62841-4-3, EN 55014-1 og EN 55014-2.

Medvirkende oppnevnt instans:

TUV Rheinland UK LTD  
1011 Stratford Road  
Solihull, B90 4BN

Det garanterte lydeffektnivået er målt i henhold til det britiske direktivet Noise Emission in the Environment by Equipment for use Outdoors Regulations 2001, Schedule 11.

- Målt lydeffektnivå
  - RMA 443.3 PV: 88,2 dB(A)
  - RMA 448.3 PV: 92,4 dB(A)
  - RMA 453.3 PV: 92,4 dB(A)
- Garantert lydeffektnivå
  - RMA 443.3 PV: 90 dB(A)
  - RMA 448.3 PV: 94 dB(A)
  - RMA 453.3 PV: 94 dB(A)

De tekniske dokumentene oppbevares av STIHL Tirol GmbH.

Produksjonsår og maskinnummer er angitt på gressklipperen.

Langkampfen, 27.11.2023

STIHL Tirol GmbH

v/ 

Matthias Fleischer, Ansvarlig for produktutvikling

v/ 

Sven Zimmermann, Hovedavdelingsleder for kvalitet

## 26 Adresser

www.stihl.com

## 27 Generelle og produktspesifikke sikkerhetsinstruksjoner

### 27.1 Innledning

Dette kapittelet inneholder de generelle og produktspesifikke sikkerhetsinstruksjonene som fra produktstandarden.

Med unntak av punkt c) er sikkerhetsanvisningene for forebygging av støt under "Elektrisk sikkerhet" ikke relevante for de batteridrevne produktene fra STIHL.



#### ADVARSEL

- **Sett deg inn i alle sikkerhetsanvisningene, instruksjonene, bildene og de tekniske dataene som gjelder denne gressklipperen.** Hvis følgende anvisninger ikke tas til følge, kan det føre til støt, brann og/eller alvorlige personskader. **Ta vare på sikkerhetsanvisningene og instruksjonene for fremtidig bruk.**

### 27.2 Sikkerhet i arbeidsområdet

- a) **Sørg for at arbeidsområdet er ryddig og at du har godt arbeidslys.** Uryddige eller dårlig belyste arbeidsområder øker risikoen for ulykker.
- b) **Ikke bruk gressklipperen i potensielt eksplosjonsfarlige omgivelser med væsker, gasser eller støv som kan antennes.** Gressklippere genererer gnister som kan antenne støv eller damp.
- c) **Hold barn og uvedkommende unna mens du jobber med gressklipperen.** Hvis du blir distraheret, kan du miste kontrollen over gressklipperen.

### 27.3 Elektrisk sikkerhet

- a) **Støpselet til gressklipperen må passe i stikkontakten. Støpselet får ikke på noen måte modifiseres. Ikke bruk adapterstøpsler sammen med sikkerhetsjordede gressklippere.** Bruk av originalstøpsler og egnede stikkontakter reduserer risikoen for støt.
- b) **Unngå fysisk berøring med jordede overflater som f.eks. rør, radiatorer, komfyrer og kjøleskap.** Risikoen for støt øker hvis kroppen din er jordet.
- c) **Ikke bruk gressklipperen i regn eller våte forhold.** Dette kan øke risikoen for elektrisk støt.

- d) **Ikke bruk tilkoblingsledningen til andre formål enn som angitt. Aldri bær eller dra gressklipperen etter tilkoblingsledningen, og ikke trekk i ledningen for å ta ut støpselet. Hold tilkoblingsledningen unna varme, olje, skarpe kanter og bevegelige deler.** Skadde eller sammenflokede ledninger øker risikoen for støt.
- e) **Hvis du må bruke skjøteledning når du jobber med gressklipperen, passer du på at denne er egnet for utendørs bruk.** En skjøteledning som er egnet for utendørs bruk, vil redusere risikoen for støt.
- f) **Bruk feilstrømvernebryter hvis gressklipperen må benyttes i fuktige omgivelser.** Bruk av feilstrømvernebryter reduserer risikoen for støt.

### 27.4 Personikkerhet

- a) **Vær oppmerksom, følg med på hva du gjør og bruk sunn fornuft når du klipper med gressklipperen. Ikke bruk gressklipperen hvis du er trøtt eller påvirket av narkotika, alkohol eller medisiner.** Et øyeblikks uoppmerksomhet mens du bruker gressklipperen kan føre til alvorlige personskader.
- b) **Bruk personlig verneutstyr og ha alltid på deg beskyttelsesbriller.** Bruk av personlig verneutstyr som støvmaske, sklisikre verne- sko, hjelm eller hørselsvern – avhengig av type gressklipper og bruk – reduserer risikoen for skade.
- c) **Pass på at maskinen ikke startes utilsiktet. Forsikre deg om at gressklipperen er slått av før du kobler den til strømforsyningen og/ eller batteriet, løfter opp eller bærer den.** Hvis gressklipperen er slått på når du kobler den til strømforsyningen, eller du bærer gressklipperen med fingeren på bryteren, kan det oppstå en ulykke.
- d) **Fjern innstillingsverktøy eller skrunøkler før du starter gressklipperen.** Et verktøy eller en skiftenøkkel som befinner seg i en roterende del på gressklipperen, kan forårsake personskade.
- e) **Unngå å jobbe med unormal kroppsstilling. Sørg for at du har godt fotfeste og god balanse til enhver tid.** Dette gir deg bedre kontroll over gressklipperen hvis det skulle oppstå en uventet situasjon.
- f) **Ha på deg egnede klær. Unngå løse klær og Smykker. Hold hår og klær unna bevegelige**

- deler.** Løse klær, smykker eller langt hår kan sette seg fast i bevegelige deler.
- g) **Hvis det kan monteres støvabsorberende innretninger, må disse kobles til og brukes riktig.** Bruk av støvavsug kan redusere risikoene forbundet med støv.
- h) **Ikke bli skjedesløs: Følg alltid sikkerhetsretningslinjene for gressklipperen selv om du har brukt den i lengre tid og føler deg trygg på at du har kontroll.** Hvis du er uforsiktig, kan det oppstå alvorlige skader på bare et brøkdels sekund.

## 27.5 Bruk og håndtering av gressklipperen

- a) **Ikke overbelast gressklipperen. Bruk riktig type gressklipper for arbeidet du skal gjøre.** Med riktig gressklipper jobber du bedre og tryggere i det angitte ytelsesområdet.
- b) **Ikke bruk gressklipperen hvis bryteren er ødelagt.** En gressklipper som ikke slår seg på eller av, er farlig og må repareres.
- c) **Trekk støpselet ut av stikkkontakten og/eller ta ut batteriet før du utfører innstillinger på maskinen, bytter verktøydeler eller setter bort gressklipperen til oppbevaring.** Denne forholdsregelen vil hindre at gressklipperen startes ved et uhell.
- d) **Når gressklipperen ikke er i bruk, skal den oppbevares utilgjengelig for barn. Gressklipperen får ikke brukes av personer som ikke er fortrolig med den eller som ikke har lest disse instruksjonene.** Gressklippere medfører risiko når de brukes av ukyndige.
- e) **Ta godt vare på gressklipperen og verktøyet.** Kontroller at bevegelige deler fungerer riktig og ikke har kilt seg, og forsikre deg om at ingen deler er brukket eller har fått skader som går ut over gressklipperfunksjonen. Få reparert skadde deler før du bruker gressklipperen. Mange ulykker skyldes dårlig vedlikeholdte gressklippere.
- f) **Hold klippeverktøyene i skarp og ren stand.** Riktig vedlikeholdte klippeverktøy med skarpe skjærekanter er enklere å føre og kiler seg sjeldnere.
- g) **Bruk gressklipperen, verktøy, tilbehør osv. i tråd med disse instruksjonene. Ta høyde for arbeidsforholdene og arbeidet som skal utføres.** Hvis gressklipperen brukes til andre formål enn den er beregnet på, kan det føre til farlige situasjoner.
- h) **Hold håndtak og gripeflater tørre, rene og fri for olje og fett.** Hvis håndtak og gripeflater er glatte, vil ikke gressklipperen kunne betjenes trygt og du kan miste kontrollen over den hvis det skulle oppstå en uventet situasjon.

## 27.6 Bruk og håndtering av den batteridrevne gressklipperen

- a) **Batteriene skal kun lades ved hjelp av ladere som produsenten har anbefalt.** Ladere som er beregnet på én bestemt type batteri, vil forårsake brannfare hvis de brukes med andre batterier.
- b) **Bruk kun egnede batterier i gressklipperne.** Bruk av andre batterier kan føre til persons-kader og brannfare.
- c) **Når batteriet ikke er i bruk, må det oppbevares unna binders, mynter, nøkler, spiker, skruer og andre små metallgjenstander som kan føre til kortslutning av kontaktene.** Ved kortslutning mellom batteripolene kan det oppstå brannskader eller brann.
- d) **Ved feil bruk kan det lekke væske fra batteriet. Unngå å få denne på huden. Skyll med vann ved utilsiktet kontakt. Få i tillegg legehjelp hvis du får denne væsken i øynene.** Batterivæske kan gi hudirritasjon eller brannskader.
- e) **Ikke bruk modifiserte eller skadde batterier.** Skadde eller modifiserte batterier kan reagere unormalt og medføre risiko for brann, eksplosjon eller persons-kader.
- f) **Ikke utsett batterier for ild eller høye temperaturer.** Ild eller temperaturer over 130°C (265°F) kan medføre eksplosjonsfare.
- g) **Følg alle instruksjonene for lading og pass på at batteripakken eller den batteridrevne gressklipperen aldri lades ved temperaturer som er lavere eller høyere enn det som er spesifisert i brukerhåndboken.** Uriktig lading eller lading ved for høy/lav temperatur kan ødelegge batteriet og øke risikoen for brann.

## 27.7 Service

- a) **Gressklipperen skal kun repareres av kvalifisert personale, og utelukkende med originale reservedeler.** Dette sikrer at gressklipperen fortsetter å være i trygg stand.
- b) **Aldri utfør service på skadde batterier.** Vedlikehold av batterier skal kun utføres av produsenten eller et autorisert serviceverksted.

## 27.8 Sikkerhetsanvisninger for batteridrevne gressklippere

- a) **Ikke bruk gressklipperen i dårlig vær, særlig ikke ved tordenvær.** Dette reduserer risikoen for å bli truffet av lynet.
- b) **Undersøk arbeidsområdet grundig med tanke på ville dyr.** Ville dyr kan bli skadet av gressklipperen.
- c) **Undersøk arbeidsområdet grundig og fjern alt av steiner, pinner, ledninger, bein og andre fremmedlegemer.** Deler som slynges ut, kan forårsake skader.
- d) **Kontroller før du bruker gressklipperen at klippekniven og klippeaggregatet ikke er slitt eller skadet.** Slitte eller skadde deler øker risikoen for skade.
- e) **Undersøk oppsamleren jevnlig med tanke på slitasje.** En slitt eller skadet oppsamler øker risikoen for skade.
- f) **La beskyttelsesdekslene være på. Beskyttelsesdekslene må være i funksjonell stand og forskriftsmessig festet.** Et løst, skadd eller defekt beskyttelsesdeksel kan forårsake skade.
- g) **Hold luftinntaksåpningene fri for avleiringer.** Blokkerte luftinntak og rusk kan føre til overoppheting eller brannfare.
- h) **Ha alltid på deg sklisikre vernesko når du bruker gressklipperen. Jobb aldri barbeint eller med åpne sandaler.** På den måten reduserer du risikoen for skader på føttene gjennom kontakt med den roterende klippekniven.
- i) **Ha alltid på deg langbukser når du bruker gressklipperen.** Bar hud øker sannsynligheten for skade fra deler som slynges ut.
- j) **Ikke bruk gressklipperen på vått gress. Gå, ikke løp.** Dette reduserer risikoen for at du skader deg ved at du sklir og faller.
- k) **Ikke bruk gressklipperen i for bratte skråninger.** På den måten reduserer du risikoen for å miste kontrollen og skade deg ved at du sklir og faller.
- l) **Sørg for at du har trygt fotfeste når du jobber i skråninger. Jobb alltid på tvers av skråningen, aldri opp eller ned, og vær ekstremt forsiktig når du endrer arbeidsretning.** På den måten reduserer du risikoen for å miste kontrollen og skade deg ved at du sklir og faller.
- m) **Vær ekstra forsiktig når du klipper bakover eller drar gressklipperen mot deg. Vær alltid**

oppmerksom på omgivelsene. Dette reduserer faren for at du snubler mens du arbeider.

- n) **Ikke berør kniver eller andre farlige deler som fortsatt er i bevegelse.** På den måten reduserer du faren for å skade deg på bevegelige deler.
- o) **Sørg for at alle brytere er av og batteriet er frakoblet før du fjerner fastkilt materiale eller rengjør gressklipperen.** Hvis gressklipperen startes utilsiktet, kan det føre til alvorlige personskader.

## Obsah

1	Úvod.....	229
2	Informace k tomuto návodu k použití.....	230
3	Přehled.....	231
4	Bezpečnostní pokyny.....	233
5	Příprava sekačky na trávu k použití.....	239
6	Nabíjení akumulátoru a světla LED.....	240
7	Aktivace a deaktivace rádiového rozhraní Bluetooth®.....	240
8	Smontování sekačky na trávu.....	241
9	Nastavení sekačky na trávu pro uživatele.....	241
10	Vsazení a vyjmutí akumulátoru.....	242
11	Zapnutí a vypnutí sekačky na trávu.....	243
12	Kontrola sekačky na trávu.....	244
13	Práce se sekačkou na trávu.....	245
14	Po skončení práce.....	247
15	Přeprava.....	247
16	Skladování.....	247
17	Čištění.....	248
18	Údržba.....	249
19	Oprava.....	249
20	Odstranění poruch.....	250
21	Technická data.....	252
22	Náhradní díly a příslušenství.....	254
23	Likvidace.....	254
24	Prohlášení o konformitě EU.....	255
25	UKCA-Prohlášení o konformitě.....	255
26	Adresy.....	256
27	Všeobecné bezpečnostní pokyny a bezpečnostní pokyny týkající se speciálně produktu.....	256

## 1 Úvod

Vážená zákaznice, vážený zákazníku,

těší nás, že jste se rozhodli pro firmu STIHL. Vyujíme a vyrábíme naše výrobky ve špičkové kvalitě podle potřeb našich zákazníků. Tím vznikají výrobky s vysokým stupněm spolehlivosti i při extrémním namáhání.



STIHL je zárukou špičkové kvality také v servisních službách. Náš odborný prodej zajišťuje kompetentní poradenství a instruktáž, jakož i obsáhlou technickou podporu.

STIHL se výslovně zasazuje za trvale udržitelné a zodpovědné zacházení s přírodou. Tento návod k použití Vám má být oporou při bezpečném a ekologickém používání Vašeho výrobku STIHL po dlouhý čas.

Děkujeme Vám za Vaši důvěru a přejeme mnoho spokojenosti s Vaším výrobkem STIHL.



Dr. Nikolas Stihl

**DŮLEŽITÉ! PŘED POUŽITÍM SI NÁVOD PŘEČTĚTE A ULOŽTE JEJ PRO DALŠÍ POTŘEBU.**

## 2 Informace k tomuto návodu k použití

### 2.1 Platné dokumenty

Tento návod k použití je překladem původního návodu k obsluze výrobce dle směrnice EU 2006/42/EC.

Platí místní bezpečnostní předpisy.

- ▶ Kromě tohoto návodu k použití si přečtěte následující dokumenty, ujistěte se, že jste jim porozuměli, a uschovejte si je:
  - Bezpečnostní pokyny k akumulátoru STIHL AP
  - Viz návod k použití nabíječek STIHL AL 101, 301, 301-4, 500
  - Bezpečnostní informace k akumulátorům STIHL a výrobkům se zabudovaným akumulátorem: [www.stihl.com/safety-data-sheets](http://www.stihl.com/safety-data-sheets)

Další informace o službě STIHL connected, kompatibilních produktech a odpovědi na časté otázky naleznete na stránkách [www.connect.stihl.com](http://www.connect.stihl.com) nebo vám je sdělí prodejce produktů STIHL.

Slovní značka a loga Bluetooth® jsou registrované ochranné známky a jsou majetkem společnosti Bluetooth SIG, Inc. Veškeré použití těchto slovních značek a log ze strany společnosti STIHL podléhá licenci.

Akumulátory s  jsou vybaveny bezdrátovým rozhraním Bluetooth®. Je třeba dodržovat místní

provazní omezení (např. v letadlech nebo nemocnicích).

### 2.2 Označení varovných odkazů v textu



#### NEBEZPEČÍ

- Odkaz upozorňuje na nebezpečí, která vedou k těžkým úrazům či úmrtí.
  - ▶ Uvedená opatření mohou zabránit těžkým úrazům či úmrtí.



#### VAROVÁNÍ

- Odkaz upozorňuje na nebezpečí, která mohou vést k těžkým úrazům či úmrtí.
  - ▶ Uvedená opatření mohou zabránit těžkým úrazům či úmrtí.

#### UPOZORNĚNÍ

- Odkaz upozorňuje na nebezpečí, která mohou vést k věcným škodám.
  - ▶ Uvedená opatření mohou zabránit věcným škodám.

### 2.3 Symboly v textu





Tento symbol odkazuje na kapitolu v tomto návodu k použití.

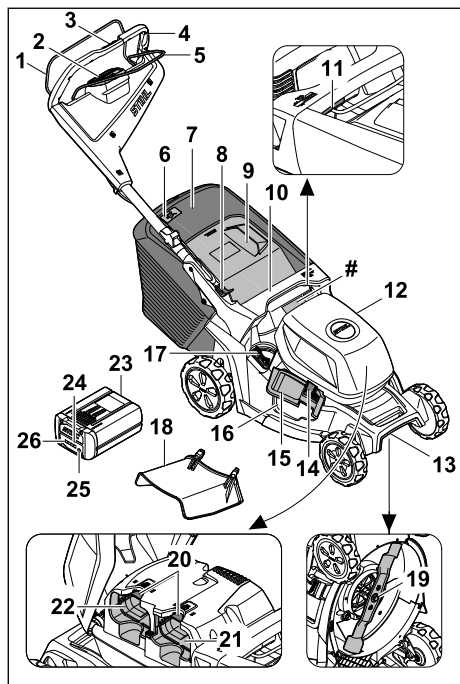

## 3 Přehled

### 3.1 Sekačka na trávu a akumulátor



- 1 Spínací oblouk pro sečení**  
Spínací oblouk pro sečení zapíná a vypíná společně s aktivacním tlačítkem na ovládací jednotce řezný nůž.
- 2 Ovládací jednotka,  3.2**  
Ovládací jednotka (HMI) slouží k aktivaci sekačky na trávu, k volbě režimů sečení, ke kontrole stavu nabití baterie a k indikaci poruch.
- 3 Ovládací prvek vlastního pojezd,  3.3**  
Ovládací prvek slouží k nastavení a kontrole rychlosti pohybu.
- 4 Vodicí držadlo**  
Vodicí držadlo slouží k přidržování, vedení a přepravování sekačky na trávu.
- 5 Spínací oblouk pro vlastní pojezd**  
Spínací oblouk pro vlastní pojezd zapíná a vypíná pojezd a slouží k nastavení rychlosti.
- 6 Indikátor naplnění**  
Indikátor naplnění ukazuje naplnění sběrného koše na trávu.

- 7 Sběrný koš na trávu**  
Sběrný koš na trávu zachycuje posečenou trávu.
- 8 Páka**  
Páka slouží k nastavování a ke sklápění vodičího držadla.
- 9 Vyhazovací klapka**  
Vyhazovací klapka uzavírá vyhazovací kanál.
- 10 Rukojeť**  
Rukojeť slouží k přidržování sekačky na trávu při nastavování výšky sečení a k přepravě sekačky na trávu.
- 11 Páka**  
Páka slouží k nastavování výšky sečení.
- 12 Klapka**  
Klapka zakrývá akumulátory.
- 13 Transportní držadlo**  
Transportní držadlo slouží k přepravě sekačky na trávu.
- 14 Pojistka**  
Pojistka zajišťuje klapku bočního výhozu v zavřené poloze.
- 15 Klapka bočního výhozu**  
Klapka bočního výhozu uzavírá boční vyhazovací otvor.
- 16 Boční výhozový otvor**  
Boční výhozový otvor odvádí posekanou trávu na stranu.
- 17 Páka**  
Páka slouží k otevírání a zavírání integrované mulčovací klapky.
- 18 Nástavec**  
Nástavec směřuje posekanou trávu do strany a na zem.
- 19 Řezný nůž**  
Řezný nůž seká a mulčuje trávu.
- 20 Aretační páčka**  
Aretační páčka přidržuje akumulátor v přihrádce na akumulátor.
- 21 Přihrádka na akumulátor 1**  
Do přihrádky na akumulátor 1 se vkládá akumulátor.
- 22 Přihrádka na akumulátor 2**  
Do přihrádky na akumulátor 2 se vkládá druhý akumulátor.
- 23 Akumulátor**  
Akumulátor napájí sekačku na trávu elektrickou energií.

## 24 Kontrolka „BLUETOOTH®“ (pouze pro akumulátory s )

Kontrolka LED signalizuje zapnutí a vypnutí bezdrátového rozhraní Bluetooth®.

## 25 Tlačítko

Tlačítko aktivuje LED na akumulátoru. Zapíná a vypíná bezdrátové rozhraní Bluetooth® (je-li k dispozici).

## 26 LED

LED udávají stav nabití akumulátoru a signalizují poruchy.

## # Typový štítek se sériovým číslem stroje

## 3.2 Ovládací jednotka

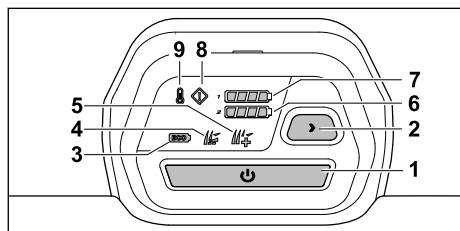

### 1 Aktivační tlačítko

Tlačítko aktivuje sekačku na trávu a společně se spínacím obloukem pro sečení zapne řezný nůž.

### 2 Tlačítko režimu sečení

Tlačítko slouží ke změně režimů sečení.

### 3 Indikátor režimu ECO

Kontrolka LED indikuje režim ECO.

### 4 Indikátor standardního režimu

Kontrolka LED indikuje standardní režim.

### 5 Indikátor režimu AUTO-BOOST

Kontrolka LED indikuje režim AUTO-BOOST.

### 6 Indikátor stavu nabití akumulátoru

Po stisknutí aktivačního tlačítka indikují kontrolky LED stav nabití akumulátoru v příhrádce na akumulátor 2.

### 7 Indikátor stavu nabití akumulátoru

Po stisknutí aktivačního tlačítka indikují kontrolky LED stav nabití akumulátoru v příhrádce na akumulátor 1.

### 8 Indikátor poruchy

Indikátor signalizuje poruchy sekačky na trávu.

### 9 Indikátor přehřátí

Indikátor signalizuje přehřátí sekačky na trávu.

## 3.3 Ovládací prvek vlastního pojezdu

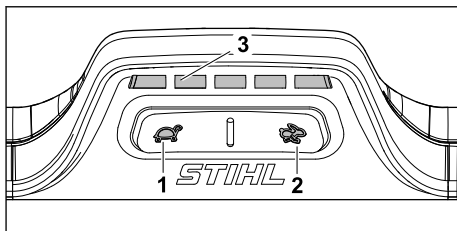

### 1 Tlačítko

Tlačítko slouží ke snížení rychlosti pohybu.

### 2 Tlačítko

Tlačítko slouží ke zvýšení rychlosti pohybu.

### 3 Indikátor

Kontrolky LED indikují nastavenou rychlost pohybu.

## 3.4 Symbols

Symbols mohou být na sekačce a na akumulátoru a mohou znamenat následující:



Zaručená hladina akustického výkonu podle směrnice 2000/14/EC v dB(A), aby byly emise zvuku z výrobků srovnatelné.

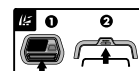

Zapněte nůž.



Zapněte pojezd a nastavte rychlost pohybu.



Zvýšení rychlosti pojezdu.



Snižte rychlost jízdy.



Nastavte výšku sečení.



Indikátor naplnění koše na trávu.



Páka pro otevírání a zavírání mulčovací klapky.



Sekačku na trávu aktivujte.



Indikátor přehřátí.



Indikátor poruchy.



Zobrazení stavu nabití akumulátoru.



Tlačítko pro volbu režimů sečení.



Režim ECO.



Standardní režim.



Režim AUTO-BOOST.



1 kontrolka LED svítí červeně. Akumulátor je příliš teplý nebo příliš studený.



4 kontrolky LED blikají červeně. Akumulátor je vadný.



Akumulátor je vybaven bezdrátovým rozhraním Bluetooth® a lze jej propojit s aplikací STIHL connected.



Údaje vedle symbolu udávají energetickou hodnotu akumulátoru podle specifikace výrobce článku. Energie, která je k dispozici při použití, je nižší.



Výrobek se nesmí likvidovat společně s domovním odpadem.

**IPX4** Třída IP**a.c.** Střídavý proud**d.c.** Stejnoseměrný proud**4 Bezpečnostní pokyny****4.1 Výstražné symboly****▲ VAROVÁNÍ**

Výstražné symboly na sekačce na trávu nebo na akumulátoru mají následující význam:



Dodržujte bezpečnostní pokyny a související opatření.



Přečtěte si návod k použití, pochopte ho a dodržujte ho.



Pozor na odmrštěné objekty – udržujte si odstup a zabraňte přístupu třetích osob.



Nikdy se nedotýkejte rotujícího řezného nože.



Při čištění, přepravě, uskladnění, údržbě, opravě nebo přerušení práce vyjměte akumulátor.



Po ukončení provozu akumulátor vyjměte.



Chraňte akumulátor před nadměrnou teplotou a ohněm.



Akumulátor neponořujte do kapalin.

**4.2 Zamýšlené použití**

Sekačka na trávu STIHL RMA 443.3 PV, RMA 448.3 PV nebo RMA 453.3 PV slouží k sečení a mulčování suché trávy.

Sekačka na trávu je napájena akumulátorem STIHL AP. Abyste mohli neomezeně využívat všechny funkce, doporučuje STIHL minimálně AP 300 S.

Akumulátor s  umožňuje ve spojení s aplikací STIHL connected individualizaci a přenos informací o akumulátoru přes rozhraní Bluetooth®.

## ▲ VAROVÁNÍ

- Akumulátory, které nejsou schváleny společností STIHL pro sekačku na trávu, mohou způsobit požár nebo výbuch. Může tak dojít k těžkému nebo smrtelnému zranění osob a ke vzniku věcných škod.
  - ▶ Sekačku na trávu používejte s jedním akumulátorem STIHL AP.
- V případě, že se sekačka na trávu nebo akumulátor nepoužívají v souladu se zamýšleným použitím, může dojít k těžkému nebo smrtelnému zranění osob a ke vzniku věcných škod.
  - ▶ Sekačku na trávu a akumulátor používejte způsobem, který je popsán v tomto návodu k použití.

### 4.3 Požadavky týkající se uživatele

## ▲ VAROVÁNÍ

- Uživatelé, kteří neabsolvovali zaškolení, nedokáží rozpoznat nebo odhadnout nebezpečí, která jsou s používáním sekačky na trávu a akumulátoru spojena. Může tak dojít k těžkému nebo smrtelnému zranění uživatele nebo jiných osob.



- ▶ Přečtěte si návod k použití, ujistěte se, že jste mu porozuměli, a uschovejte si jej.
- ▶ V případě, že sekačka na trávu nebo akumulátor budou předány jiné osobě: Předajte také návod k použití.
- ▶ Ujistěte se, že uživatel splňuje následující požadavky:
  - Uživatel je odpočatý.
  - Uživatel je tělesně, smyslově i duševně schopný obsluhovat sekačku na trávu i akumulátor a pracovat s nimi. Pokud je uživatel fyzicky, smyslově nebo mentálně omezen, může s nimi pracovat pouze pod dohledem nebo podle pokynů odpovědné osoby.
  - Uživatel dokáže rozpoznat a posoudit nebezpečí, která jsou se sekačkou na trávu a s akumulátorem spojena.
  - Uživatel si je vědom toho, že je zodpovědný za nehody a škody.
  - Uživatel je plnoletý nebo byl v souladu s vnitrostátními předpisy vyškolen pod profesním dohledem.
  - Uživatel před zahájením používání sekačky na trávu absolvoval pracovní zaškolení u odborného prodejce výrobků STIHL nebo u odborně způsobilé osoby.

– Uživatel není pod vlivem alkoholu, léků nebo drog.

- ▶ Pokud přetrvávají nejasnosti: vyhledejte odborného prodejce výrobků STIHL.

### 4.4 Oděv a příslušenství

## ▲ VAROVÁNÍ

- Během práce mohou být vysokou rychlostí vymršťovány do výšky různé předměty. Může dojít ke zranění uživatele.
  - ▶ Používejte dlouhé kalhoty vyrobené z odolného materiálu.
- Při práci může docházet k rozvíření prachu. Vdechování prachu může škodit zdraví a vyvolávat alergické reakce.
  - ▶ Pokud dochází k rozvíření prachu: Noste respirátor na ochranu proti prachu.
- Nevhodný oděv se může zaplézat ve dřevínách a houštích nebo zachytávat v sekačce na trávu. Uživatel, který nepoužívá vhodný oděv, může být těžce zraněn.
  - ▶ Noste těsně přiléhající oděv.
  - ▶ Před zahájením práce odložte šály a šperky.
- Během provádění čištění, údržby nebo přepravy může uživatel přijít do styku s řezným nožem. Může dojít ke zranění uživatele.
  - ▶ Používejte ochranné rukavice.
- Při používání nevhodné obuvi může uživatel uklouznout. Může dojít ke zranění uživatele.
  - ▶ Noste pevnou, uzavřenou obuv s protiskluzovou podrážkou.
- Při ostření řezných nožů mohou odlétávat částice materiálu. Může dojít ke zranění uživatele.
  - ▶ Noste těsně přiléhající ochranné brýle. Vhodné ochranné brýle, které jsou přezkoušeny podle normy EN 166 nebo podle národních předpisů a opatřeny odpovídajícím označením, jsou dostupné v obchodní síti.
  - ▶ Používejte ochranné rukavice.

### 4.5 Pracovní pásmo a okolí

#### 4.5.1 Sekačka na trávu

## ▲ VAROVÁNÍ

- Nezúčastněné osoby, děti a zvířata nedokáží rozpoznat a posoudit nebezpečí, která jsou spojena se sekačkou na trávu a s vymršťovanými předměty. Může tak dojít k těžkému zranění nezúčastněných osob, dětí a zvířat a ke vzniku věcných škod.

- ▶ Zajistěte, aby se nezúčastněné osoby, děti ani zvířata nepřibližovaly k pracovní oblasti.
- ▶ Dodržujte dostatečnou vzdálenost od okolních předmětů.
- ▶ Sekačku na trávu nenechávejte bez dozoru.
- ▶ Zajistěte, aby si děti nemohly se sekačkou na trávu hrát.
- Při práci za deště může uživatel uklouznout. Může dojít k vážnému zranění nebo usmrcení uživatele.
  - ▶ Pokud prší: Nepracujte.
- Sekačka na trávu není chráněna proti vodě. Při práci v dešti nebo ve vlhkém okolním prostředí může dojít k zasažení elektrickým proudem. Může dojít ke zranění uživatele a poškození sekačky na trávu.
  - ▶ Nepracujte v dešti ani ve vlhkém okolním prostředí.
  - ▶ Nesekejte ani nemulčujte mokrou trávu.
- Elektrické součásti sekačky na trávu mohou vytvářet jiskry. Jiskry mohou způsobit požár nebo výbuch v okolí, kde se nacházejí snadno vznítilelné nebo výbušné materiály či předměty. Může tak dojít k těžkému nebo smrtelnému zranění osob a ke vzniku věcných škod.
  - ▶ Nepracujte v prostředí, kde se nacházejí snadno vznítilelná a výbušné látky.

#### 4.5.2 Akumulátor

### ▲ VAROVÁNÍ

- Nezúčastněné osoby, děti a zvířata nemohou rozpoznat ani odhadnout nebezpečí akumulátoru. Nezúčastněné osoby, děti a zvířata mohou být těžce zraněny.
  - ▶ Nezúčastněné osoby, děti a zvířata nepouštějte do blízkosti stroje.
  - ▶ Akumulátor nenechávejte bez dozoru.
  - ▶ Zajistěte, aby si děti nemohly s akumulátorem hrát.
- Akumulátor není chráněn proti všem okolním vlivům. Pokud je akumulátor vystaven určitým okolním vlivům, může začít hořet nebo explodovat, nebo může dojít k jeho neopravitelnému poškození. Může dojít k těžkým úrazům osob a ke vzniku věcných škod.



- ▶ Akumulátor chraňte před horkem a ohněm.
- ▶ Akumulátor neházejte do ohně.

- ▶ Akumulátor nenabíjejte, nepoužívejte a neskladujte mimo uvedené teplotní rozsahy, **21.4.**



- ▶ Akumulátor neponořujte do kapaliny.

- ▶ Akumulátor nepřibližujte ke kovovým malým předmětům.
- ▶ Akumulátor nevystavujte vysokému tlaku.
- ▶ Akumulátor nevystavujte mikrovlnám.
- ▶ Akumulátor chraňte před chemikáliemi a solemi.

## 4.6 Bezpečnosti odpovídající stav

### 4.6.1 Sekačka na trávu

Sekačka na trávu je ve stavu odpovídajícím bezpečnostním požadavkům, pokud jsou splněny následující podmínky:

- Sekačka na trávu je nepoškozená.
- Sekačka na trávu je čistá a suchá.
- Ovládací prvky fungují a nejsou pozměněny.
- V případě, že probíhá sečení a posečená tráva se má sbírat do sběrného koše na trávu: Mulčovací klapka je otevřena, prodlužovací nástavec je odpojen a sběrný koš je řádně zasunut.
- V případě, že probíhá sečení a posečená tráva se má vyhazovat za sekačku: Sběrný koš na trávu je vyháknutý a vyhazovací klapka zavřená.
- V případě sekání a potřeby výhozu posekané trávy stranou na zem: Mulčovací klapka je zavřená a nástavec je správně zaháknutý.
- V případě mulčování: Nástavec je vyháknutý a mulčovací klapka je zavřená.
- Řezný nůž je správně namontovaný.
- Originální příslušenství STIHL pro tuto sekačku na trávu je správně namontováno.

### ▲ VAROVÁNÍ



- Pokud se součásti nenachází ve stavu odpovídajícím bezpečnostním požadavkům, nelze již zajistit jejich bezpečnou funkci a bezpečnostní zařízení mohou být nefunkční. Tento stav může způsobit těžké zranění nebo usmrcení osob.
  - ▶ Pracujte pouze se sekačkou na trávu, která je v nepoškozeném stavu.
  - ▶ Pokud sekačka na trávu je znečištěná nebo mokrá: Sekačku na trávu očistěte a nechte ji oschnout.
  - ▶ Sekačku na trávu neupravujte.
  - ▶ Pokud nefungují ovládací prvky: Se sekačkou na trávu nepracujte.
  - ▶ V případě, že probíhá sečení a posečená tráva se má sbírat do sběrného koše na trávu: Otevřete mulčovací klapku, vyhá-

kněte prodlužovací nástavec a zahákněte sběrný koš na trávu tak, jak je popsáno v tomto návodu k použití.

- ▶ V případě sekání a potřeby výhozu posekané trávy stranou na zem: Zavřete mulčovací klapku a zahákněte nástavec tak, jak je popsáno v tomto návodu k použití.
- ▶ V případě mulčování: Vyhákněte prodlužovací nástavec a zavřete mulčovací klapku tak, jak je popsáno v tomto návodu k použití.
- ▶ Montujte originální příslušenství STIHL, které je pro tuto sekačku na trávu určeno.
- ▶ Řezný nůž montujte způsobem, který je popsán v tomto návodu k použití.
- ▶ Příslušenství montujte tak, jak je popsáno v tomto návodu k použití nebo v návodu k použití příslušenství.
- ▶ Nestrkejte do otvorů sekačky na trávu žádné předměty.
- ▶ Elektrické kontakty otvoru na uložení klíče nespojujte kovovými předměty a nezkratujte.
- ▶ Opotřebované nebo poškozené informační štítky vyměňte.
- ▶ Pokud přetrvávají nejasnosti: Vyhledejte specializovaného prodejce výrobků STIHL.

#### 4.6.2 Řezný nůž

Řezný nůž je ve stavu odpovídajícím bezpečnostním požadavkům, pokud jsou splněny následující podmínky:

- Řezný nůž a montážní díly jsou nepoškozené.
- Řezný nůž není zdeformovaný.
- Řezný nůž je správně namontovaný.
- Řezný nůž je správně naostřený.
- Řezný nůž je zbaven otřepů.
- Řezný nůž je správně vyvážený.
- Tloušťka a šířka řezného nože není menší, než je minimální hodnota,  21.2.
- Je dodržen úhel ostří,  21.2.

## VAROVÁNÍ

- Pokud se součásti řezného nože nenacházejí ve stavu odpovídajícím bezpečnostním požadavkům, mohou se uvolnit a vyvrstít. Tento stav může způsobit těžké zranění osob.
  - ▶ Pracujte pouze s nepoškozeným řezným nožem a nepoškozenými montážními součástmi.
  - ▶ Řezný nůž správně namontujte.
  - ▶ Řezný nůž správně naostřete.
  - ▶ V případě, že není zachována alespoň minimální šířka nebo minimální tloušťka: Řezný nůž vyměňte.

- ▶ Vyvažování řezných nožů svěřujte odbornému prodejci výrobků STIHL.
- ▶ Pokud přetrvávají nejasnosti: Vyhledejte odborného prodejce výrobků STIHL.

#### 4.6.3 Akumulátor

Akumulátor je v bezpečnosti odpovídajícím stavu, když jsou splněny níže uvedené podmínky:

- Akumulátor není poškozen.
- Akumulátor je čistý a suchý.
- Akumulátor funguje a není pozměněn.

## VAROVÁNÍ

- Ve stavu neodpovídajícím bezpečnosti nemůže akumulátor již bezpečně fungovat. Osoby mohou utrpět těžká zranění.
  - ▶ Pracujte s nepoškozeným a fungujícím akumulátorem.
  - ▶ Poškozený nebo defektní akumulátor nenabíjejte.
  - ▶ Pokud je akumulátor znečištěný: akumulátor vyčistit a nechat uschnout.
  - ▶ Pokud je akumulátor mokrá nebo vlhký: akumulátor nechat uschnout,  21.5.
  - ▶ Akumulátor neměňte.
  - ▶ Do otvorů akumulátoru nestrkejte žádné předměty.
  - ▶ Elektrické kontakty akumulátoru nespojujte a nezkratujte kovovými předměty.
  - ▶ Akumulátor neotvírejte.
  - ▶ Opotřebované nebo poškozené informační štítky vyměňte.
- Z poškozeného akumulátoru může vytékat kapalina. Pokud by se kapalina dostala do styku s pokožkou nebo očima, může dojít k podráždění pokožky či očí.
  - ▶ Zabraňte kontaktu s kapalinou.
  - ▶ Pokud došlo ke kontaktu s pokožkou: dotčená místa pokožky umyjte velkým množstvím vody a mýdlem.
  - ▶ Pokud došlo ke kontaktu s očima: vyplachujte oči nejméně po dobu 15 minut velkým množstvím vody a vyhledejte lékaře.
- Poškozený nebo defektní akumulátor může být nevyzkoušet, může kouřit nebo hořet. Může tak dojít k těžkým úrazům či úmrtí osob a ke vzniku věcných škod.
  - ▶ Pokud je akumulátor neobvykle cítit nebo kouří: akumulátor nepoužívejte a nepřibližujte ho k hořlavým látkám.
  - ▶ Pokud akumulátor hoří: pokuste se uhasit akumulátor hasicím přístrojem nebo vodou.

## 4.7 Práce

### ▲ VAROVÁNÍ

- V určitých situacích nepracuje uživatel s plným soustředěním. Uživatel může zakopnout, upadnout a těžce se zranit.
  - ▶ Pracujte klidně a s rozvahou.
  - ▶ Při nepříznivých světelných podmínkách a nedostatečné viditelnosti: se sekačkou na trávu nepracujte.
  - ▶ Sekačku na trávu smí obsluhovat pouze jedna osoba.
  - ▶ Pozor na překážky.
  - ▶ Sekačku na trávu nepřevracejte.
  - ▶ Při práci stůjte pevně na zemi a udržujte rovnováhu.
  - ▶ Pokud se objeví známky únavy: odpočiňte si.
  - ▶ V případě sečení ve svahu: Sekejte kolmo ke spádu svahu.
  - ▶ Nepracujte na svazích se sklonem nad 25° (46,6 %).

- Tvrdé předměty narážející do rotujícího nože mohou sekačku poškodit.

- ▶ Pokud do rotujícího řezného nože narazí tvrdý předmět, sekačku na trávu vypněte, vyjměte akumulátor a zkontrolujte, zda sekačka na trávu není poškozena.
- ▶ Pokud je sekačka poškozena: Obráťte se na specializovaného prodejce STIHL.

- Rotující řezný nůž může uživatele pořezat. Uživatel může být těžce zraněn.



- ▶ Nikdy se nedotýkejte rotujícího řezného nože.
- ▶ V případě, že je řezný nůž blokován jakýmkoli předmětem: vypněte sekačku na trávu a vyjměte akumulátor. Teprve poté předmět odstraňte.

- V případě práce bez vlastního pojezdu může dojít k neúmyslnému zapnutí vlastního pojezdu a sekačka na trávu se dá do pohybu. Může dojít k vážnému zranění osob a ke vzniku hmotných škod.
  - ▶ Spínací oblouk vlastního pojezdu aktivujte pouze tehdy, má-li být vlastní pojezd zapnut.
- V případě, že se sekačka na trávu začne během práce chovat jinak nebo nezvykle, může to znamenat, že se nachází ve stavu neodpovídajícím bezpečnostním požadavkům. Může dojít k vážnému zranění osob a ke vzniku hmotných škod.
  - ▶ Přerušte práci, vyjměte akumulátor a obraťte se na prodejce STIHL.

- Sekačka na trávu může během práce způsobovat vznik vibrací.
  - ▶ Používejte ochranné rukavice.
  - ▶ Dělejte si pracovní přestávky.
  - ▶ Pokud se objeví příznaky poruchy krevního oběhu: vyhledejte lékaře.
- Pokud během práce dojde k nárazu řezného nože na cizí předmět, může dojít k poškození tohoto předmětu nebo některých jeho částí, případně k jeho vymrštění vysokou rychlostí. Může tak dojít ke zranění osob a ke vzniku hmotných škod.
  - ▶ Odstraňujte cizí předměty z pracovní oblasti.
- Řezný nůž rotuje ještě po určitou krátkou dobu od uvolnění spínacího oblouku pro sečení. Může dojít k vážnému zranění.
  - ▶ Počkejte, dokud se řezný nůž nezastaví.
- V případě, že rotující řezný nůž narazí na tvrdý předmět, mohou vzniknout jiskry. Ve snadno hořlavém prostředí mohou jiskry způsobit požár. Může tak dojít k těžkému nebo smrtelnému zranění osob a ke vzniku hmotných škod.
  - ▶ Nepracujte ve snadno hořlavém prostředí.
- Pokud sekačku na trávu odstavíte na šikmém povrchu, může se nechtěně dát do pohybu. Může tak dojít ke zranění osob a ke vzniku hmotných škod.
  - ▶ Sekačku na trávu nechávejte stát pouze na rovné ploše, kde se nemůže sama rozjet.
- Pokud jsou na vodícím držadle připevněné předměty, může se sekačka na trávu vlivem dodatečné zátěže převrátit. Může tak dojít ke zranění osob a ke vzniku hmotných škod.
  - ▶ Neupevňujte na vodící držadlo žádné předměty.

### ▲ NEBEZPEČÍ

- V případě práce v okolí elektrických vedení, která jsou pod napětím, může řezný nůž přijít do styku s těmito vedeními a způsobit jejich poškození. Může dojít k vážnému zranění nebo usmrcení uživatele.
  - ▶ Nepracujte v blízkosti elektrického vedení.
- Při práci za bouřky může být uživatel zasažen bleskem. Může dojít k vážnému zranění nebo usmrcení uživatele.
  - ▶ Při bouřce: nepracujte.
- Při práci na strmých svazích se vlastní pojezd v případě přetížení odpojí. To má za následek, že uživatel musí náhle vyvinout větší sílu při tlačení a ztrácí tak kontrolu nad sekačkou na trávu. Sekačka na trávu může vlivem vlastní hmotnosti začít sjíždět směrem k uživateli.



- ▶ Sekejte kolmo ke spádu svahu. Dbejte na stabilní postoj, abyste měli sekačku na trávu neustále pod kontrolou.

## 4.8 Přeprava

### 4.8.1 Sekačka na trávu

#### ⚠ VAROVÁNÍ

- Během přepravy se sekačka na trávu může převrátit nebo uvést do pohybu. Může tak dojít ke zranění osob a ke vzniku věcných škod.



- ▶ Vyjměte akumulátor.

- ▶ Sekačku na trávu zajistěte pomocí upínacích popruhů, řemenů nebo sítě tak, aby se nemohla převrátit ani pohybovat.

- Pokud je akumulátor během přepravy vložený a vlastní pojezd vypnutý, může dojít k nechtěnému zapnutí vlastního pojezdu a sekačka na trávu se uvede do pohybu. Může dojít k vážnému zranění osob a ke vzniku věcných škod.



- ▶ Vyjměte akumulátor.

### 4.8.2 Akumulátor

#### ⚠ VAROVÁNÍ

- Akumulátor není chráněn proti všem okolním vlivům. Pokud je akumulátor vystaven určitým okolním vlivům, může být poškozen a může dojít ke vzniku věcných škod.
  - ▶ Poškozený akumulátor nepřepravujte.
- Během přepravy se může akumulátor převrátit nebo pohnout. Může dojít k úrazům osob a ke vzniku věcných škod.
  - ▶ Akumulátor v balení zabalte tak, aby se nemohl pohybovat.
  - ▶ Balení zajistěte tak, aby se nemohlo pohybovat.

## 4.9 Skladování

### 4.9.1 Sekačka na trávu

#### ⚠ VAROVÁNÍ

- Děti nedokážou rozpoznat a posoudit nebezpečí, která jsou se sekačkou na trávu spojena. Může dojít k vážnému zranění dětí.



- ▶ Vyjměte akumulátor.

- ▶ Sekačku na trávu uchovávejte mimo dosah dětí.
- Elektrické kontakty a kovové součásti sekačky na trávu mohou následkem působení vlhkosti korodovat. Sekačka na trávu se může poškodit.



- ▶ Vyjměte akumulátor.

- ▶ Sekačku na trávu uchovávejte v čistotě a suchu.
- Pokud je akumulátor vložený během skladování, může dojít k nechtěnému zapnutí řezného nože a vlastního pojezdu. Může dojít k vážnému zranění osob a ke vzniku věcných škod.



- ▶ Vyjměte akumulátor.

- Pokud je sekačka na trávu na šikmém povrchu, může se neplánovaně rozjet. Může tak dojít ke zranění osob a ke vzniku věcných škod.
  - ▶ Sekačku na trávu odstavujte jen na rovných plochách.

### 4.9.2 Akumulátor

#### ⚠ VAROVÁNÍ

- Děti nedokážou rozpoznat a posoudit nebezpečí, která jsou s akumulátorem spojena. Může dojít k vážnému zranění dětí.
  - ▶ Akumulátor uchovávejte mimo dosah dětí.
- Akumulátor není chráněn proti veškerým vlivům okolního prostředí. Pokud je akumulátor vystaven určitým vlivům okolního prostředí, může se nevratně poškodit.
  - ▶ Akumulátor uchovávejte v čistém a suchém prostředí.
  - ▶ Akumulátor uchovávejte v uzavřené místnosti.
  - ▶ Akumulátor uchovávejte odděleně od sekačky na trávu.
  - ▶ Pokud je akumulátor ponechán na nabíječce: Odpojte síťovou zástrčku a akumulátor uložte nabitý na 40 % až 60 % (svítí 2 zelené LED diody).
  - ▶ Akumulátor neskladujte mimo stanovené teplotní limity, ☑ 21.4.

## 4.10 Čištění, údržba a opravy

### ▲ VAROVÁNÍ

- V případě, že je během čištění, údržby nebo opravy akumulátor zasunutý, může se řezný nůž neúmyslně zapnout. Může dojít k vážnému zranění osob a ke vzniku věcných škod.



- ▶ Vyměňte akumulátor.

- Pokud je akumulátor vložený během čištění, údržby a oprav, může dojít k nechtěnému zapnutí vlastního pojezdu a sekačka na trávu se uvede do pohybu. Může dojít k vážnému zranění osob a ke vzniku věcných škod.



- ▶ Vyměňte akumulátor.

- Použití agresivních čistících prostředků a čištění proudem vody nebo pomocí ostrých předmětů může způsobit poškození sekačky na trávu, řezného nože a akumulátoru. Pokud se čištění sekačky na trávu, řezného nože a akumulátoru neprovádí správným způsobem, nelze již zajistit bezpečnou funkci součástí a bezpečnostní zařízení mohou být vyřazena z činnosti. Může dojít k vážnému zranění.
  - ▶ Sekačku na trávu, řezný nůž a akumulátor čistíte způsobem, který je popsán v tomto návodu k použití.
- Pokud se údržba nebo oprava sekačky na trávu, řezného nože nebo akumulátoru neprovádí správným způsobem, nelze již zajistit bezpečnou funkci součástí a bezpečnostní zařízení mohou být vyřazena z činnosti. Tento stav může způsobit těžké zranění nebo usmrcení osob.
  - ▶ Údržbu nebo opravy sekačky na trávu a akumulátoru neprovádějte vlastními silami.
  - ▶ V případě, že je nutno provést údržbu nebo opravu sekačky na trávu nebo akumulátoru: Vyhleďte specializovaného prodejce výrobků STIHL.
  - ▶ Údržbu řezného nože provádějte způsobem, který je popsán v tomto návodu k použití.
- Při čištění, údržbě nebo opravě řezného nože může uživatel přijít do styku s ostrými řeznými hranami. Může dojít ke zranění uživatele.
  - ▶ Používejte ochranné rukavice.

- Při ostření se řezný nůž může silně zahřát. Uživatel se může popálit.
  - ▶ Počkejte, až řezný nůž vychladne.
  - ▶ Používejte ochranné rukavice.
- Řezný nůž na sekačce na trávu se může pohybovat i tehdy, je-li motor vypnutý. Při údržbě řezného nože může dojít v důsledku pohybujícího se řezného nože ke zranění uživatele.
  - ▶ Buďte při práci opatrní.
  - ▶ Používejte ochranné rukavice.
- Řezný nůž na sekačce na trávu se může pohybovat. Při údržbě řezného nože může dojít k zachycení prstů uživatele mezi pohybujícími se řezným nožem a pevnými částmi sekačky na trávu.
  - ▶ Buďte při práci opatrní.
  - ▶ Používejte ochranné rukavice.

## 5 Příprava sekačky na trávu k použití

### 5.1 Příprava sekačky na trávu k použití

Před zahájením práce musí být provedeny následující kroky:

- ▶ Odstraňte obalový materiál a přepravní zajištění.
- ▶ Ujistěte se, že následující součásti jsou v bezpečném technickém stavu:
  - Sekačka na trávu, **11** 4.6.1.
  - Řezný nůž, **11** 4.6.2.
  - Akumulátor, **11** 4.6.3.
- ▶ Zkontrolujte akumulátor, **11** 12.3.
- ▶ Nabijte akumulátor na plnou kapacitu, **11** 6.1.
- ▶ Sekačku na trávu očistěte, **11** 17.2.
- ▶ Zkontrolujte řezný nůž, **11** 12.2.
- ▶ Rozložte vodicí držadlo, **11** 9.1.
- ▶ Nastavte vodicí držadlo, **11** 9.3.
- ▶ V případě, že probíhá sečení a tráva se má sbírat do sběrného koše na trávu:
  - ▶ Vysaďte nástavec, **11** 8.2.2.
  - ▶ Otevřete mulčovací klapku, **11** 13.5.1.
  - ▶ Zavěste sběrný koš na trávu, **11** 8.1.2.
- ▶ V případě sekání a potřeby výhozu trávy stranou na zem:
  - ▶ Zavřete mulčovací klapku, **11** 13.5.2.
  - ▶ Nasaďte nástavec, **11** 8.2.1.
- ▶ V případě mulčování:
  - ▶ Zavřete mulčovací klapku, **11** 13.5.2.
  - ▶ Vysaďte nástavec, **11** 8.2.2.
- ▶ Nastavte výšku sečení, **11** 13.2.
- ▶ Zkontrolujte ovládací prvky, **11** 12.1.

- Pokud tyto kroky nelze provést: Sekačku na trávu nepoužívejte a vyhledejte specializovaného prodejce výrobků STIHL.

## 5.2 Spojte akumulátor pomocí rádiového rozhraní Bluetooth® s aplikací STIHL connected

- Zaktivujte rádiové rozhraní Bluetooth® na koncovém mobilním zařízení.
- Zaktivujte rádiové rozhraní Bluetooth® na akumulátoru,  7.
- Z App Store si na koncové mobilní zařízení stáhněte aplikaci STIHL connected a vytvořte si účet.
- Otevřete aplikaci STIHL connected a přihlaste se.
- Přidejte akumulátor do aplikace STIHL connected a postupujte podle pokynů na obrazovce.

Možnosti kontaktu a další informace jsou k nalezení na <https://support.stihl.com> nebo v aplikaci STIHL connected.

Aplikace STIHL connected je k dispozici v závislosti na trhu.

## 6 Nabíjení akumulátoru a světla LED

### 6.1 Nabíjení akumulátoru

Délka doby nabíjení závisí na různých vlivech, např. na teplotě akumulátoru nebo na teplotě okolí. Aby se dosáhlo optimálního výkonu, dbejte na dodržování doporučených teplotních mezí,  21.5. Skutečná délka doby nabíjení se může odchylovat od uvedené délky doby nabíjení. Délka doby nabíjení je uvedena na adrese [www.stihl.com/charging-times](http://www.stihl.com/charging-times).

- Akumulátor nabíjejte tak, jak je to popsáno v návodu k použití pro nabíječky STIHL AL 101, 301, 301-4, 500.

### 6.2 Zobrazení stavu nabití

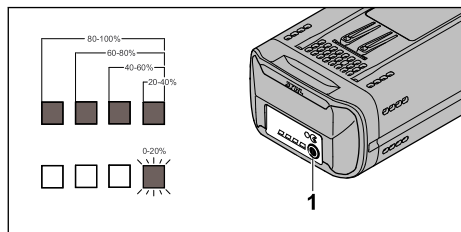

- Stiskněte tlačítko (1).

Kontrolky LED, které se rozsvítí zeleně na dobu asi 5 sekund, udávají stav nabití.

- V případě, že pravá kontrolka LED zeleně bliká: Nabíjte akumulátor.

### 6.3 LED na akumulátoru

LED mohou udávat stav nabití akumulátoru nebo signalizovat poruchy. LED mohou svítit nebo blikat zeleně nebo červeně.

Pokud LED svítí nebo blikají zeleně, udávají stav nabití.

- Pokud LED svítí nebo blikají červeně: Odstraňte poruchy,  20.1. Sekačka na trávu nebo akumulátor má poruchu.

## 7 Aktivace a deaktivace rádiového rozhraní Bluetooth®

### 7.1 Aktivace rádiového rozhraní Bluetooth®

- Pokud má akumulátor rádiové rozhraní Bluetooth®: stiskněte tlačítko a držte ho stisknuté tak dlouho, dokud se modře nerozsvítí světlo LED „BLUETOOTH®“ vedle symbolu  na cca 3 vteřin.

Rádiové rozhraní Bluetooth® na akumulátoru je zaktivováno.

### 7.2 Deaktivace rádiového rozhraní Bluetooth®

- Pokud má akumulátor rádiové rozhraní Bluetooth®: stiskněte tlačítko a držte ho stisknuté tak dlouho, dokud světlo LED „BLUETOOTH®“ vedle symbolu  nezabliká šestkrát modře. Rádiové rozhraní Bluetooth® na akumulátoru je deaktivováno.

## 8 Smontování sekačky na trávu

### 8.1 Sestavení, zavěšení a vyvěšení sběrného koše na trávu

#### 8.1.1 Smontování sběrného koše na trávu

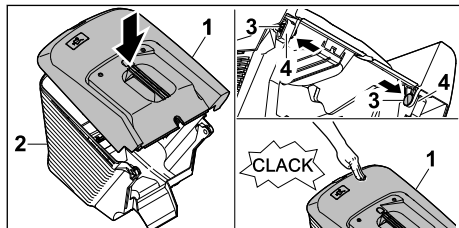

- ▶ Horní díl sběrného koše na trávu (1) nasadíte na spodní díl sběrného koše na trávu (2)
- ▶ Zatlačte čepy (3) zevnitř do otvorů (4).
- ▶ Zatlačte horní díl sběrného koše na trávu (1) směrem dolů.  
Horní díl sběrného koše na trávu slyšitelně zaklapne.

#### 8.1.2 Zavěšení sběrného koše na trávu

- ▶ Sekačku na trávu vypněte.
- ▶ Sekačku na trávu postavte na rovnou plochu.

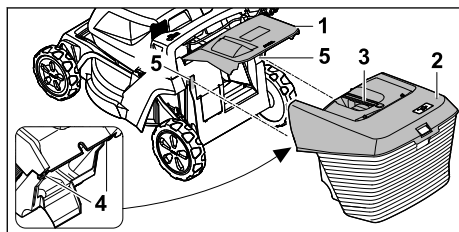

- ▶ Otevřete a podržte vyhazovací klapku (1).
- ▶ Uchopte sběrný koš na trávu (2) za rukojeť (3) a zavěste jej zhora pomocí háků (4) do úchyťů (5).
- ▶ Vyhazovací klapku (1) položte na sběrný koš na trávu (2).

#### 8.1.3 Vyvěšení sběrného koše na trávu

- ▶ Sekačku na trávu vypněte.
- ▶ Postavte sekačku na trávu na rovnou plochu.
- ▶ Vyhazovací klapku otevřete a podržte.
- ▶ Sejměte sběrný koš na trávu pomocí rukojeti směrem nahoru.
- ▶ Zavřete vyhazovací klapku.

### 8.2 Nasazení a sejmutí nástavce

#### 8.2.1 Připojení nástavce

- ▶ Sekačku na trávu vypněte a vyjměte akumulátor.
- ▶ Postavte sekačku na rovnou plochu.

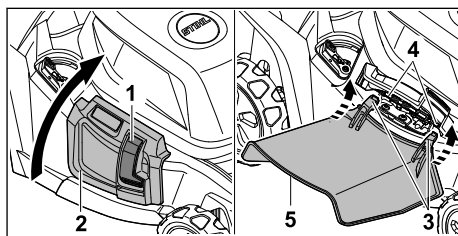

- ▶ Stiskněte pojistku (1) a přidržte ji.
- ▶ Boční vyhazovací klapku (2) otevřete a podržte.
- ▶ Oba háčky (3) zahákněte zespu za osu (4).
- ▶ Nasadíte boční výhozovou klapku (2) na nástavec (5).

#### 8.2.2 Odpojení nástavce

- ▶ Sekačku na trávu vypněte a vyjměte akumulátor.
- ▶ Postavte sekačku na rovnou plochu.

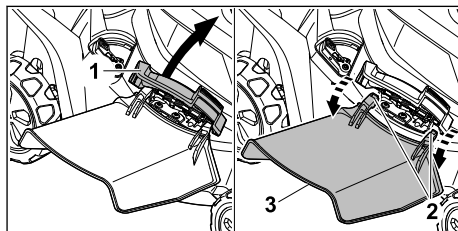

- ▶ Boční vyhazovací klapku (1) otevřete a podržte.
- ▶ Odpojte oba háčky (2).
- ▶ Vyklopte nástavec (3) nahoru a vyjměte jej.
- ▶ Zavřete klapku bočního výhozu (1).

## 9 Nastavení sekačky na trávu pro uživatele

### 9.1 Rozložení vodícího držadla

- ▶ Vypněte sekačku na trávu a vyjměte akumulátor.
- ▶ Sekačku na trávu postavte na rovnou plochu.

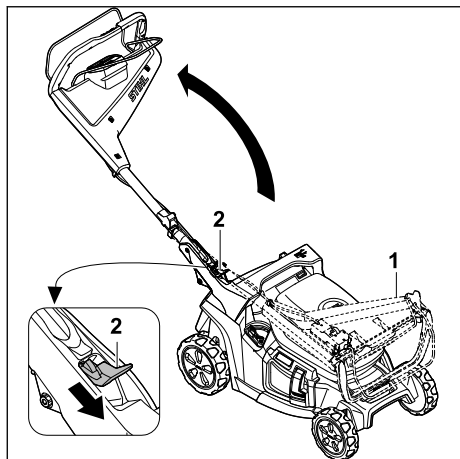

- ▶ Vodicí držadlo (1) pevně držte.
  - ▶ Páku (2) zatlačte směrem dolů a podržte.
  - ▶ Rozložte vodicí držadlo (1).
  - ▶ Uvolněte páku (2).
- Vodicí držadlo slyšitelně zapadne na své místo.

## 9.2 Složení vodicího držadla

Při přepravě nebo uskladnění lze vodicí držadlo kvůli úspoře místa složit.

- ▶ Vypněte sekačku na trávu a vyjměte akumulátor.
- ▶ Sekačku na trávu postavte na rovnou plochu.

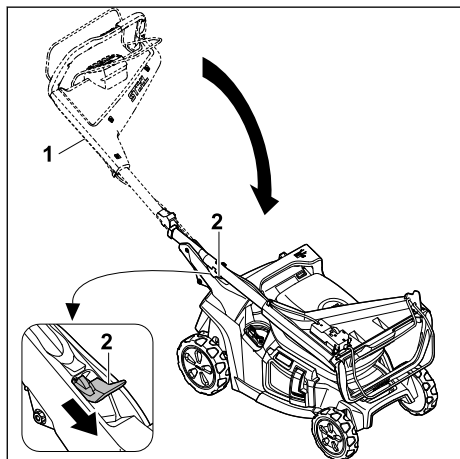

- ▶ Vodicí držadlo (1) pevně držte.
  - ▶ Páku (2) zatlačte směrem dolů a podržte.
  - ▶ Složte vodicí držadlo (1).
  - ▶ Uvolněte páku (2).
- Vodicí držadlo slyšitelně zapadne na své místo.

## 9.3 Nastavení vodicího držadla

- ▶ Vypněte sekačku na trávu a vyjměte akumulátor.
- ▶ Sekačku na trávu postavte na rovnou plochu.

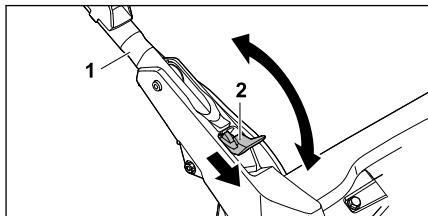

- ▶ Vodicí držadlo (1) pevně držte.
- ▶ Páku (2) zatlačte směrem dolů a podržte.
- ▶ Nastavte vodicí držadlo (1) do požadované polohy a ujistěte se, že vodicí držadlo opět zcela zapadne.
- ▶ Uvolněte páku (2).

## 10 Vsazení a vyjmutí akumulátoru

### 10.1 Vložení akumulátoru

Provoz sekačky na trávu je možný se dvěma akumulátory. Jakmile je jeden akumulátor vybitý, automaticky se přepne na akumulátor v druhé přihrádce.

- ▶ Sekačku na trávu postavte na rovnou plochu.

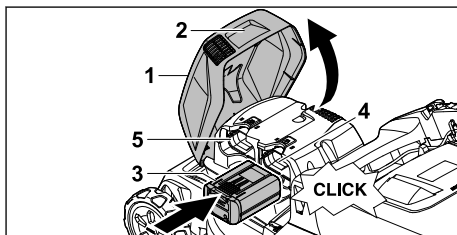

- ▶ Uchopte klapku (1) za rukojeť (2), otevřete ji až na doraz a podržte ji.
- ▶ Zatlačte akumulátor (3) až na doraz do přihrádky pro akumulátor 1 (4) nebo do přihrádky na akumulátor 2 (5).
- ▶ Akumulátor (3) slyšitelně zapadne a zajistí se.
- ▶ V případě, že přepravujete druhý akumulátor: Akumulátor vložte do druhé přihrádky na akumulátor (4 nebo 5). Akumulátor slyšitelně zapadne a zajistí se.
- ▶ Zavřete klapku (1).

### 10.2 Vyjmutí akumulátoru

- ▶ Sekačku na trávu postavte na rovnou plochu.

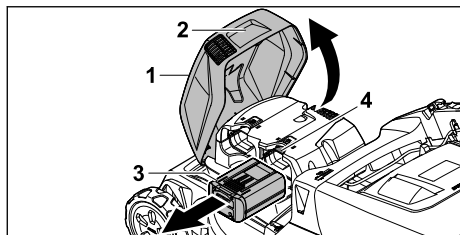

- ▶ Uchopte klapku (1) za rukojeť (2), otevřete ji až na doraz a podržte ji.
- ▶ Pevně držte akumulátor (3) a stiskněte aretační páku (4). Akumulátor je odjištěn.
- ▶ Vyjměte akumulátor (3).
- ▶ Zavřete klapku (1).

## 11 Zapnutí a vypnutí sekačky na trávu

### 11.1 Aktivace sekačky na trávu

- ▶ Sekačku na trávu postavte na rovnou plochu.

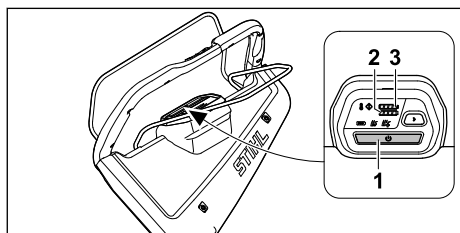

- ▶ Stiskněte aktivizační tlačítko (1). Sekačka na trávu je aktivovaná. Po třech sekundách se rozsvítí indikátor přednastaveného režimu sečení. LED diody (2, 3) indikují stav nabití akumulátorů v přihrádce pro akumulátor 1 a 2. Po pěti minutách bez další aktivity přejde sekačka na trávu do režimu spánku.

### 11.2 Zapnutí a vypnutí řezného nože

#### 11.2.1 Zapnutí řezného nože

- ▶ Sekačku na trávu postavte na rovnou plochu.

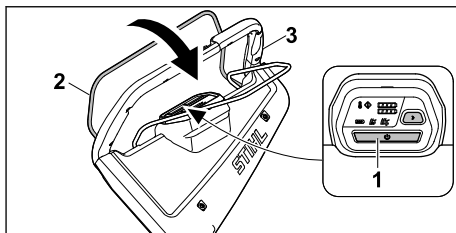

- ▶ Stiskněte aktivizační tlačítko (1).
- ▶ Během tří sekund přitáhněte levou rukou spínací oblouk pro sečení (2) až na doraz ve směru k vodicím držadlu (3) a podržte jej tak, aby palec ruky obemkl vodicí držadlo (3). Řezný nůž se otáčí.
- ▶ Pravou rukou pevně přidrže vodicí držadlo (3) a spínací oblouk pro sečení (2) tak, aby palec ruky obemkl vodicí držadlo (3).

#### 11.2.2 Vypnutí řezného nože

- ▶ Uvolněte spínací oblouk pro sečení.
- ▶ Počkejte, dokud se řezný nůž nezastaví.
- ▶ Pokud se řezný nůž nadále otáčí: Vyjměte akumulátor a vyhledejte odborného prodejce výrobků STIHL. Sekačka na trávu je vadná.

### 11.3 Zapínání a vypínání pojezdu

#### 11.3.1 Zapnutí pojezdu

Tlačítka a na volantu lze měnit rychlost in 5 krocích. Stisknutím tlačítka zvýšíte rychlost jízdy, stisknutím tlačítka ji snížíte. Kontrolky LED na ovládacím prvku indikují nastavenou rychlost jízdy. Pokud se nerozsvítí žádná kontrolka, je pojezd vypnutý.

Rychlost lze pomocí řadicí páky pojezdu plynule nastavit v rozsahu 2,0 od km/h až po předem zvolenou maximální rychlost. Čím více se řadicí páka pojezdu přitáhne k řidítkům, tím vyšší je rychlost, 21.1.

Nastavená rychlost ovlivňuje výdrž akumulátoru. Čím nižší je rychlost, tím delší je výdrž akumulátoru.

- ▶ Postavte sekačku na rovnou plochu.
- ▶ Aktivujte sekačku.
- ▶ Zapněte nůž.



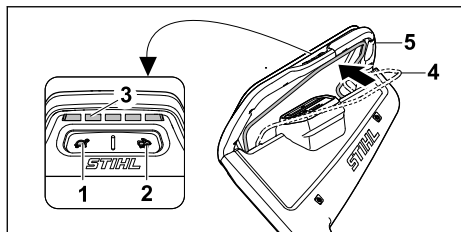

- ▶ Pomocí tlačítek (1) a (2) nastavte požadovanou rychlost jízdy. Přednastavenou rychlost lze zjistit podle kontrolky LED (3).
- ▶ Levou rukou přitáhněte řídicí páku pojezdu (4) k říditkům (5) a držte ji tak, aby palec obepínal říditka (5). Sekačka se dá do pohybu.

### 11.3.2 Vypnutí vlastního pojezdu

- ▶ Uvolněte spínací oblouk pro vlastní pojezd.
- ▶ Počkejte, než sekačka na trávu zůstane stát.
- ▶ Pokud sekačka na trávu nadále pojezdí: Vyjměte akumulátor a vyhledejte odborného prodejce výrobků STIHL. Sekačka na trávu je vadná.

## 12 Kontrola sekačky na trávu

### 12.1 Kontrola ovládacích prvků

#### Spínací oblouk pro sečení

- ▶ Vyjměte akumulátor.
- ▶ Přitáhněte spínací oblouk pro sečení na doraz ve směru k vodičímu držadlu a opět jej uvolněte.
- ▶ V případě, že spínací oblouk pro sečení má obtížný chod nebo se nevrací účinkem pružiny do výchozí polohy: sekačku nepoužívejte a obraťte se na specializovaného prodejce STIHL. Spínací oblouk pro sečení je vadný.

#### Řídicí páka pojezdu

- ▶ Vyjměte akumulátor.
- ▶ Řídicí páku pojezdu zatáhněte úplně směrem k vodičímu držadlu a opět ji uvolněte.
- ▶ Pokud jde řídicí páka pojezdu ztuhla nebo nepruží zpět do výchozí polohy: sekačku nepoužívejte a obraťte se na specializovaného prodejce STIHL. Spínací oblouk pro vlastní pojezd je vadný.

#### Zapnutí nože

- ▶ Vložte akumulátor.
- ▶ Sekačku na trávu aktivujte.
- ▶ Během tří sekund přitáhněte levou rukou spínací oblouk pro sečení až na doraz ve směru

k vodičímu držadlu a podržte jej tak, aby palec ruky obepínal vodičí držadlo.

Nůž se otáčí.

- ▶ Uvolněte spínací oblouk pro sečení. Po krátké době se nůž přestane otáčet.
- ▶ Pokud se nůž nadále otáčí: Akumulátor vyjměte a obraťte se na specializovaného prodejce STIHL. Sekačka má závadu.



#### Zapnutí pojezdu

- ▶ Vložte akumulátor.
- ▶ Sekačku na trávu aktivujte.
- ▶ Nastavení rychlosti pojezdu.
- ▶ Úplně přitáhněte řídicí páku pojezdu k vodičímu držadlu a držte ji tak, aby palec obepínal vodičí držadlo. Sekačka na trávu se dá do pohybu.
- ▶ Uvolněte řídicí páku pojezdu. Sekačka na trávu se zastaví.
- ▶ Pokud sekačka na trávu jede dál: Akumulátor vyjměte a obraťte se na specializovaného prodejce STIHL. Sekačka na trávu má závadu.

### 12.2 Kontrola řezného nože

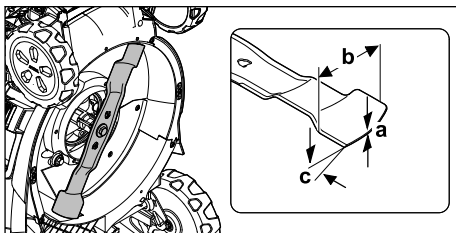
- ▶ Vypněte sekačku na trávu a vyjměte akumulátor.
- ▶ Odstavte sekačku na trávu,  17.1.



- ▶ Změřte následující:
  - tloušťku a
  - šířku b
  - úhel ostří c
- ▶ V případě, že není splněn požadavek na minimální šířku nebo minimální tloušťku: vyměňte řezný nůž,  21.2.
- ▶ Pokud není dodržen úhel ostří: naostřete řezný nůž,  21.2.
- ▶ Pokud přetrvávají nejasnosti: Vyhledejte specializovaného prodejce výrobků STIHL.

### 12.3 Kontrola akumulátoru

- ▶ Stisknout tlačítko na akumulátoru. Světla LED svítí nebo blikají.



- ▶ Pokud světla LED nesvítí nebo neblinkají: akumulátor nepoužívat a vyhledat odborného prodejce výrobků STIHL.  
V akumulátoru je porucha.

## 13 Práce se sekačkou na trávu

### 13.1 Držení a vedení sekačky na trávu

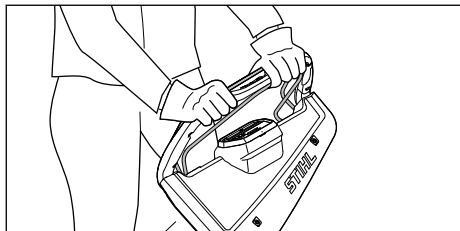

- ▶ Vodičí držadlo je třeba pevně držet oběma rukama tak, že ho palce obepínají.

### 13.2 Nastavení výšky sečení

Lze nastavit 7 výšek sečení:

- 20 mm = poloha 1
- 30 mm = poloha 2
- 40 mm = poloha 3
- 55 mm = poloha 4
- 70 mm = poloha 5
- 85 mm = poloha 6
- 100 mm = poloha 7

Tyto polohy jsou uvedeny na sekačce na trávu.

#### Nastavení výšky sečení

- ▶ Sekačku na trávu vypněte. Rezný nůž se nesmí otáčet.
- ▶ Sekačku na trávu postavte na rovnou plochu.

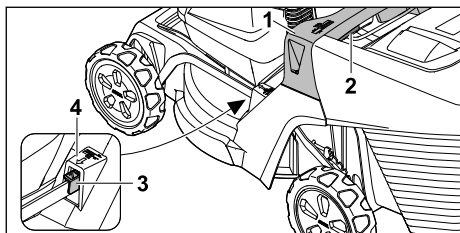

- ▶ Sekačku na trávu pevně uchopte za rukojeť (1).
- ▶ Stiskněte páku (2) a podržte ji.
- ▶ Nastavte sekačku na trávu zvedáním a spouštěním do požadované polohy. Aktuální výšku sečení můžete zjistit na ukazateli výšky sečení (3) pomocí značky (4).
- ▶ Uvolněte páku (2).

Sekačka na trávu se zaaretuje.

### 13.3 Sečení a mulčování

Sekačka na trávu je vybavena víceúčelovým nožem a lze ji používat k sečení nebo mulčování.

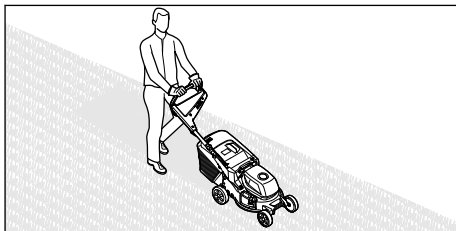

- ▶ V případě, že máte zapnutý vlastní pojezd: Sekačkou na trávu pohybujte dopředu a mějte ji pod kontrolou.
- ▶ V případě, že máte vlastní pojezd vypnutý: Sekačkou na trávu pohybujte pomalu dopředu a mějte ji pod kontrolou.
- ▶ Pokud při sekání dojde k zasažení cizího předmětu a rezný nůž se zablokuje:
  - ▶ Vypněte sekačku na trávu a vyjměte akumulátor.
  - ▶ Ujistěte se, že se všechny pohyblivé části zcela zastavily.
  - ▶ Sekačku na trávu zkontrolujte.
  - ▶ Pokud je nutná oprava: Vyhledejte specializovaného prodejce výrobků STIHL.
- ▶ V případě, že sekačka na trávu začne nepřirovně vibrovat:
  - ▶ Vypněte sekačku na trávu a vyjměte akumulátor.
  - ▶ Sekačku na trávu zkontrolujte.
  - ▶ Zkontrolujte, zda jsou všechny matice, čepy a šrouby pevně utažené.
  - ▶ Pokud je nutná oprava: Vyhledejte specializovaného prodejce výrobků STIHL.

Pro dosažení optimálního výkonu dodržujte doporučené teplotní rozsahy, 21.5.

### 13.4 Režimy sečení

#### 13.4.1 Výběr režimu sečení

Volit lze mezi třemi režimy sečení. Výběr se provádí pomocí ovládací jednotky.

- Režim ECO
- Standardní režim
- Režim AUTO-BOOST

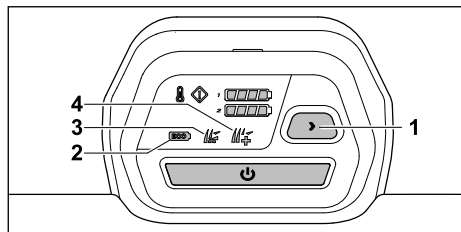

- ▶ Aktivujte sekačku na trávu.
  - ▶ Stisknutím tlačítka (1) vyberte požadovaný režim sečení.
- Zobrazí se aktuální režim (2, 3, 4).

### Režim ECO

Je-li zapnutý režim ECO, sekačka na trávu rozpoznává aktuální pracovní podmínky a automaticky nastavuje vhodné otáčky řezného nože.

Tím je možno prodloužit výdrž akumulátoru.

### Standardní režim

Při zapnutí standardního režimu seká sekačka na trávu s konstantními otáčkami řezného nože.

### Režim AUTO-BOOST

Při zapnutí režimu AUTO-BOOST má sekačka na trávu na krátkou dobu k dispozici vyšší výkon, například pro sekání vyšší a hustší trávy.

Režim AUTO-BOOST má vliv na výdrž akumulátoru. Pokud hrozí nebezpečí přehřátí, sekačka na trávu se automaticky přepne do standardního režimu.

## 13.5 Otvírání a zavírání mulčovací klapky

### 13.5.1 Otevření mulčovací klapky

- ▶ Sekačku na trávu vypněte.
- ▶ Sekačku na trávu postavte na rovnou plochu.

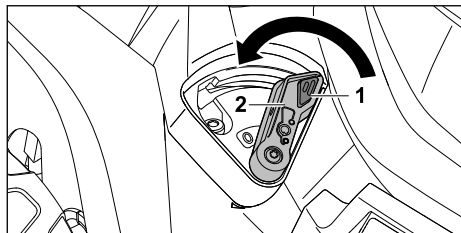

- ▶ Stiskněte pojistku (1) a přidržte ji.
  - ▶ Páku (2) nastavte do polohy 0.
- Mulčovací klapka je otevřená.
- ▶ Uvolněte pojistku (1).

### 13.5.2 Zavření mulčovací klapky

- ▶ Sekačku na trávu vypněte.
- ▶ Sekačku na trávu postavte na rovnou plochu.

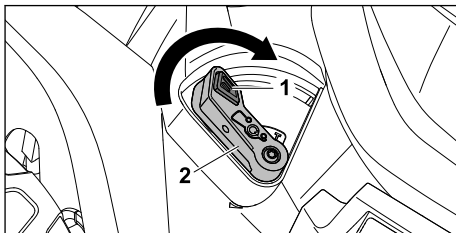

- ▶ Stiskněte pojistku (1) a přidržte ji.
  - ▶ Páku (2) nastavte do polohy I.
- Mulčovací klapka je zavřená.
- ▶ Uvolněte pojistku (1).

## 13.6 Vyprázdnění sběrného koše na trávu

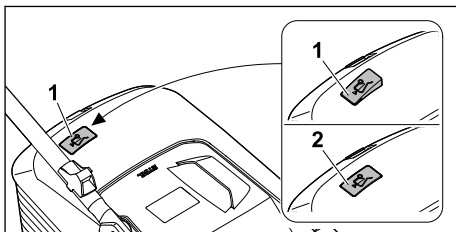

Proud vzduchu, který vzniká rotací řezného nože, zvedá indikátor naplnění (1). S naplněním sběrného koše na trávu proud vzduchu zeslábně. Pokud je proud vzduchu příliš slabý, klesne indikátor naplnění (2) do klidového stavu. To znamená, že je nutné sběrný koš na trávu vyprázdnit.

Indikátor naplnění spolehlivě funguje pouze při optimálním proudu vzduchu. Proud vzduchu a funkce indikátoru naplnění mohou negativně ovlivňovat vnější vlivy, jako je mokrá, hustá nebo vysoká tráva, nízké stupně výšky sečení, znečištění a podobně.

- ▶ Pokud indikátor naplnění klesne do klidového stavu: vyprázdněte sběrný koš na trávu.
- ▶ Sekačku na trávu vypněte.
- ▶ Sundejte sběrný koš na trávu.

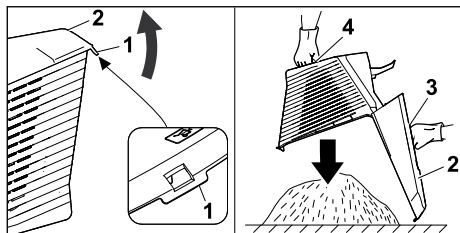

- ▶ Otevřete uzavírací přílošku (1).
- ▶ Horní díl sběrného koše (2) vyklopte pomocí rukojeti (3) nahoru a držte.
- ▶ Druhou rukou pevně přidržujte dolní rukojeť (4).
- ▶ Vyprázdněte sběrný koš na trávu.
- ▶ Sběrný koš na trávu zaklapněte.
- ▶ Zavěste sběrný koš na trávu.

## 14 Po skončení práce

### 14.1 Po ukončení práce

- ▶ Vypněte sekačku na trávu a vyjměte akumulátor.
- ▶ Pokud je sekačka na trávu mokrá: nechte sekačku na trávu uschnout.
- ▶ Pokud je akumulátor mokрый nebo vlhký: nechte akumulátor uschnout, ☞ 21.5.
- ▶ Sekačku na trávu vyčištěte.
- ▶ Akumulátor očistěte.

## 15 Přeprava

### 15.1 Přeprava sekačky na trávu

- ▶ Při přesunu sekačky na trávu na sečenou plochu a zpět:
  - ▶ Sekačku na trávu vypněte. Řezný nůž se nesmí otáčet.
  - ▶ Vyjměte akumulátor.
- ▶ Pokud je nutné sekačku na trávu kvůli přesunu po jiných než travnatých plochách naklopit:
  - ▶ Sekačku na trávu vypněte. Řezný nůž se nesmí otáčet.
  - ▶ Vyjměte akumulátor.

#### Pohyb se sekačkou na trávu

- ▶ Sekačkou na trávu pohybujte pomalu dopředu a mějte ji pod kontrolou.

#### Přenášení sekačky na trávu

- ▶ Sekačku na trávu vypněte.
- ▶ Vyjměte akumulátor.
- ▶ Používejte ochranné rukavice.
- ▶ Sundejte sběrný koš na trávu.
- ▶ Odpojte nástavec.

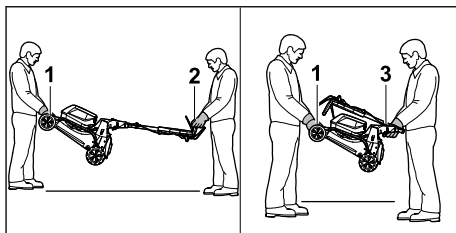

- ▶ V případě, že sekačku na trávu přenášíte s rozloženým vodicím držadlem:
  - ▶ Sekačku na trávu je třeba přenášet tak, že ji oběma rukama pevně drží jedna osoba za transportní držadlo (1) a druhá osoba za vodicí držadlo (2).
  - ▶ Sekačku na trávu musí zvedat a přenášet dvě osoby.
- ▶ V případě, že sekačku na trávu přenášíte se složeným vodicím držadlem:
  - ▶ Složte vodicí držadlo, ☞ 9.2.
  - ▶ Sekačku na trávu je třeba přenášet tak, že ji oběma rukama pevně drží jedna osoba za transportní držadlo (1) a druhá osoba za rukojeť (3).
  - ▶ Sekačku na trávu musí zvedat a přenášet dvě osoby.

#### Přeprava sekačky na trávu vozidlem

- ▶ Zajistěte stojící sekačku na trávu tak, aby se nemohla převrátit ani pohnout.

### 15.2 Přeprava akumulátoru

- ▶ Vypněte sekačku na trávu a vyjměte akumulátor.
- ▶ Ujistěte se, že akumulátor je v bezpečném technickém stavu.
- ▶ Akumulátor zabalte tak, aby se v obalu nemohl pohybovat.
- ▶ Zajistěte obal proti pohybu.

Na akumulátor se vztahují požadavky, které jsou kladeny na přepravu nebezpečného zboží. Akumulátor je klasifikován jako UN 3480 (lithium-iontové baterie) a byl přezkoušen podle části III, pododstavce 38.3 příručky UN „Zkoušky a kritéria“.

Přepavní předpisy naleznete na adrese [www.stihl.com/safety-data-sheets](http://www.stihl.com/safety-data-sheets).

## 16 Skladování

### 16.1 Uskladnění sekačky na trávu

- ▶ Vypněte sekačku na trávu a vyjměte akumulátor.
- ▶ Sekačku na trávu nechte vychladnout.
- ▶ Vyprázdněte sběrný koš na trávu.

- ▶ Sekačku na trávu uskladněte tak, aby byly splněny následující podmínky:
  - Sekačka na trávu je mimo dosah dětí.
  - Sekačka na trávu je čistá a suchá.
  - Sekačka na trávu se nemůže převrátit.
  - Sekačka na trávu se nemůže dát do pohybu.

## 16.2 Skladování

Sekačku na trávu lze složit a ušetřit tak místo při skladování.

- ▶ Sekačku na trávu postavte na rovnou plochu.
- ▶ Sundejte sběrný koš na trávu.
- ▶ Nastavte výšku sečení do nejvyšší polohy.  13.2

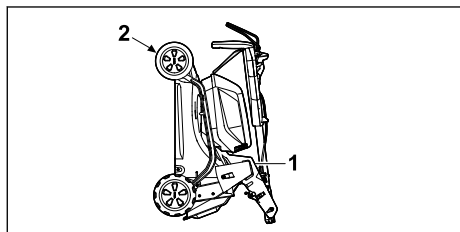

- ▶ Složte vodící držadlo.  9.2
- ▶ Sekačku na trávu uchopte pevně jednou rukou za rukojeť (1), druhou rukou za transportní držadlo (2) a překlopte ji dozadu.

## 16.3 Uchovávání akumulátoru

Společnost STIHL doporučuje uchovávat akumulátor nabitý na 40 % až 60 % (2 zeleně svítící LED).



- ▶ Akumulátor uchovávejte tak, aby byly splněny následující podmínky:
  - Akumulátor je mimo dosah dětí.
  - Akumulátor je čistý a suchý.
  - Akumulátor se nachází v uzavřené místnosti.
  - Akumulátor je uchováván odděleně od sekačky na trávu.
  - Pokud je akumulátor ponechán na nabíječe: Odpojte síťovou zástrčku a akumulátor uložte nabitý na 40 % až 60 % (svítí 2 zelené LED diody).
  - Akumulátor neskladuje mimo stanovené teplotní limity,  21.4.

### UPOZORNĚNÍ

- Pokud se akumulátor neskladuje tak, jak je popsáno v tomto návodu k použití, může dojít k jeho hlubokému vybití, a tím k nevratnému poškození.
  - ▶ Vybitý akumulátor před uložením nabijte. Společnost STIHL doporučuje uchovávat akumulátor nabitý na 40 % až 60 % (2 zeleně svítící LED).
  - ▶ Akumulátor uchovávejte odděleně od sekačky na trávu.

## 17 Čištění

### 17.1 Postavení sekačky na trávu

- ▶ Vypněte sekačku na trávu a vyjměte akumulátor.
- ▶ Sekačku na trávu postavte na rovnou plochu.
- ▶ Sundejte sběrný koš na trávu.
- ▶ Nastavte výšku sečení do nejvyšší polohy.  13.2
- ▶ Nastavte vodící držadlo do nejnižší polohy,  9.3.

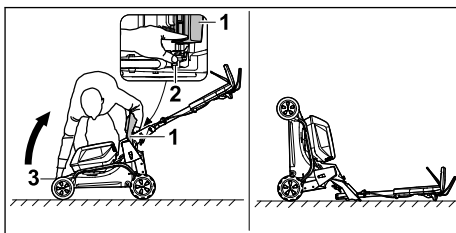

- ▶ Umístěte vpravo od přístroje.
  - ▶ Otevřete a podržte vyhazovací klapku (1).
  - ▶ Levou rukou zatlačte páku (2) směrem dolů a podržte ji.
  - ▶ Sekačku na trávu uchopte pravou rukou pevně za přepravní rukojeť (3) a postavte zvednutím směrem dozadu.
- Sekačka na trávu je stabilní a lze ji vyčistit.

### 17.2 Čištění sekačky na trávu

- ▶ Vypněte sekačku na trávu a vyjměte akumulátor.
- ▶ K čištění sekačky na trávu použijte vlhkou tkaninu.
- ▶ Vyhazovací kanál čistěte měkkým kartáčem nebo vlhkou tkaninou.
- ▶ Odstraňte cizí tělesa z přihrádky na akumulátor a očistěte ji vlhkou tkaninou.
- ▶ K čištění elektrických kontaktů v přihrádce na akumulátor použijte štětec nebo měkký kartáč.
- ▶ K vyčištění větracích otvorů použijte štětec.
- ▶ Sekačku na trávu postavte.

- Oblast okolo řezného nože i samotný řezný nůž očistíte pomocí dřevěné tyče, měkkého kartáče nebo vlhké tkaniny.

### UPOZORNĚNÍ

- Čištění vysokotlakým čističem nebo vodními tryskami může stroj poškodit.
  - Stroj nečistíte vysokotlakým čističem nebo proudem vody.

## 17.3 Čištění akumulátoru

- Akumulátor vyčistit vlhkým hadrem.

## 18 Údržba

### 18.1 Demontáž a montáž řezného nože

#### 18.1.1 Demontáž nože

- Vypněte sekačku a vyjměte akumulátor.
- Sekačku odstavte.

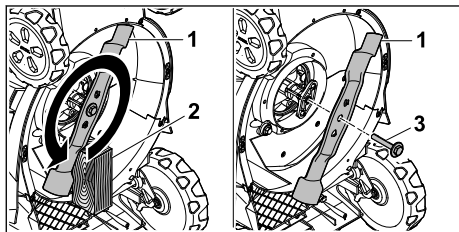

- Zablokujte nůž (1) pomocí kusu dřeva (2).
- Šroub s podložkou (3) vyšroubujte ve směru šipky a vyjměte.
- Sundejte nůž (1).
- Šroub s podložkou (3) zlikvidujte. Při montáži nože (1) použijte nový šroub a novou podložku.

#### 18.1.2 Montáž nože

- Vypněte sekačku a vyjměte akumulátor.
- Sekačku odstavte.

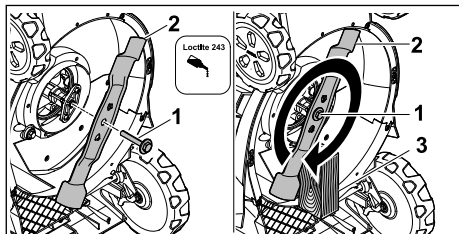

- Na závit šroubu s podložkou (1) naneste zajišťovač závitů Loctite 243.

- Řezný nůž (2) nasadíte tak, aby výstupky na dosedací ploše zapadly do vybrání.
- Našroubujte šroub s podložkou (1).
- Zablokujte nůž (2) pomocí kusu dřeva (3).
- Šroub s podložkou (1) utáhněte momentem 60 Nm.

### 18.2 Ostření a vyvažování řezného nože

Správné ostření a vyvažování řezného nože vyžaduje značnou zručnost.

Společnost STIHL doporučuje, aby provádění postupů ostření a vyvažování řezného nože bylo svěřováno odbornému prodejci výrobků STIHL.

Aktuální adresy specializovaných prodejců získáte u příslušného zastoupení STIHL v dané zemi na adrese [www.stihl.com](http://www.stihl.com).



### VAROVÁNÍ

- Rezné hrany řezného nože jsou ostré. Uživatel se může pořezat.
  - Používejte ochranné rukavice.
- Vypněte sekačku na trávu a vyjměte akumulátor.
- Sekačku na trávu postavte.
- Vymontujte řezný nůž.
- Proveďte naostření řezného nože. Při tomto postupu je nutno dodržet úhel ostří a provádět ochlazování řezného nože, 21.2. Během ostření nesmí docházet k modrání materiálu řezného nože.
- Namontujte řezný nůž.
- Pokud přetrvávají nejasnosti: Vyhleďte odborného prodejce výrobků STIHL.

## 19 Oprava

### 19.1 Oprava sekačky na trávu

Uživatel nemůže provádět opravy sekačky na trávu a řezného nože vlastními silami.

- V případě, že dojde k poškození sekačky na trávu nebo nože: Sekačku na trávu nebo nůž nepoužívejte a vyhledejte odborného prodejce výrobků STIHL.
- V případě, že jsou štítky s bezpečnostními upozorněními nečitelné nebo poškozené: Nechejte štítky s bezpečnostními upozorněními vyměnit odborným prodejcem výrobků STIHL.



## 20 Odstranění poruch

### 20.1 Odstraňování závad sekačky nebo akumulátoru

Porucha	Kontrolky LED na řídicí jednotce	Kontrolky LED na akumulátoru	Příčina	Odstranění
Sekačka nedosahuje obvyklého výkonu.	Indikátor přehřátí svítí žlutě.		Elektronika nebo motor mají příliš vysokou teplotu.	<ul style="list-style-type: none"> <li>▶ Nechejte sekačku vychladnout.</li> <li>▶ Nezapínejte sekačku příliš často v krátkém časovém intervalu.</li> <li>▶ Pokud pracujete se zapnutým pojezdem: Vypněte pojezd.</li> <li>▶ Pokud pracujete s vypnutým pojezdem: Tlačte sekačku pomaleji vpřed.</li> <li>▶ Nastavte vyšší výšku sečení.</li> <li>▶ Sekejte nižší trávu.</li> </ul>
	Indikátor přehřátí svítí červeně.		Sekačka je příliš zahřátá.	<ul style="list-style-type: none"> <li>▶ Sekačka se automaticky vypne.</li> <li>▶ Nechejte sekačku vychladnout.</li> </ul>
Sekačka ztrácí výkon v režimu AUTO-BOOST.	Zobrazení v režimu AUTO-BOOST bliká zeleně.		Akumulátory jsou příliš zahřáté.	<ul style="list-style-type: none"> <li>▶ Sekačka se automaticky přepne do standardního režimu.</li> </ul>
Sekačka se po zapnutí nespustí.	1 kontrolka LED na zobrazení stavu nabití bliká zeleně.	1 kontrolka LED bliká zeleně:	Úroveň nabití akumulátoru je příliš nízká.	Akumulátor nabijte.
	1 kontrolka LED na zobrazení stavu nabití bliká červeně.	1 kontrolka LED svítí červeně.	Akumulátor je příliš teplý nebo příliš studený.	<ul style="list-style-type: none"> <li>▶ Vyměňte akumulátor.</li> <li>▶ Nechte akumulátor vychladnout nebo zahřát.</li> </ul>
	Indikátor poruchy bliká červeně.	3 kontrolky LED blikají červeně.	Na sekačce se vyskytla závada.	<ul style="list-style-type: none"> <li>▶ Vyměňte akumulátor.</li> <li>▶ Vyčistěte elektrické kontakty ve slotu pro akumulátor 1 a ve slotu pro akumulátor 2.</li> <li>▶ Vložte akumulátor.</li> <li>▶ Zapněte sekačku.</li> <li>▶ Pokud 3 kontrolky LED stále blikají červeně: sekačku nepoužívejte a obraťte se na specializovaného prodejce STIHL.</li> </ul>
	Indikátor přehřátí svítí červeně.	3 kontrolky LED svítí červeně.	Sekačka je příliš zahřátá.	<ul style="list-style-type: none"> <li>▶ Vyměňte akumulátor.</li> <li>▶ Nechejte sekačku vychladnout.</li> </ul>
	3 kontrolky LED na zobrazení stavu nabití svítí červeně.	4 kontrolky LED blikají červeně.	Akumulátor je vadný.	<ul style="list-style-type: none"> <li>▶ Vyměňte akumulátor a znovu jej vložte.</li> <li>▶ Zapněte sekačku.</li> <li>▶ Pokud 4 kontrolky LED blikají červeně: Akumulátor nepoužívejte a obraťte se na specializovaného prodejce STIHL.</li> </ul>
			Elektrické spojení mezi sekačkou a akumulátorem je přerušeno.	<ul style="list-style-type: none"> <li>▶ Vyměňte akumulátor.</li> <li>▶ Vyčistěte elektrické kontakty ve slotu pro akumulátor 1 a ve slotu pro akumulátor 2.</li> <li>▶ Vložte akumulátor.</li> </ul>

Porucha	Kontrolky LED na řídicí jednotce	Kontrolky LED na akumulátoru	Příčina	Odstranění
	Všechny kontrolky LED na řídicí jednotce blikají.		Komunikace s řídicí jednotkou je přerušena.	<ul style="list-style-type: none"> <li>▶ Vyjměte akumulátor.</li> <li>▶ Sekačku nepoužívejte a obraťte se na specializovaného prodejce STIHL.</li> </ul>
			Sekačka nebo akumulátor jsou vlhké.	<ul style="list-style-type: none"> <li>▶ Vyjměte akumulátor.</li> <li>▶ Vyčistěte sekačku.</li> <li>▶ Nechejte sekačku nebo akumulátor vyschnout,  21.5.</li> </ul>
			Odpor nožů je příliš velký.	<ul style="list-style-type: none"> <li>▶ Pokud pracujete se zapnutým pojezdem: Vypněte pojezd.</li> <li>▶ Pokud pracujete s vypnutým pojezdem: Tlačte sekačku pomaleji vpřed.</li> <li>▶ Nastavte vyšší výšku sečení.</li> <li>▶ Zapněte sekačku v nízké trávě.</li> </ul>
			Prostor okolo nože je ucpaný.	Vyčistěte sekačku.
Pojezd nefunguje.			Pojezd je vypnutý.	Nastavení rychlosti pojezdu.
			V pojezdu je závada.	<ul style="list-style-type: none"> <li>▶ Vyjměte akumulátor a znovu jej vložte.</li> <li>▶ Zapněte pojezd.</li> <li>▶ Pokud pojezd stále nefunguje: obraťte se na specializovaného prodejce STIHL.</li> </ul>
Sekačka se při provozu vypne.	Indikátor poruchy bliká červeně.	3 kontrolky LED svítí červeně.	Sekačka je příliš zahrátá.	<ul style="list-style-type: none"> <li>▶ Vyjměte akumulátor.</li> <li>▶ Nechejte sekačku vychladnout.</li> <li>▶ Vyčistěte sekačku.</li> </ul>
			Nůž je zablokovaný.	<ul style="list-style-type: none"> <li>▶ Vyjměte akumulátor.</li> <li>▶ Vyčistěte sekačku.</li> </ul>
			Došlo k elektrické závadě.	<ul style="list-style-type: none"> <li>▶ Vyjměte akumulátor a znovu jej vložte.</li> <li>▶ Zapněte sekačku.</li> </ul>
	Indikátor poruchy bliká červeně.		Při práci na strmých svazích se pojezd a nůž v případě přetížení vypnou.	<ul style="list-style-type: none"> <li>▶ Nesekejte na strmých svazích.</li> <li>▶ Uvolněte řídicí páku pojezdu.</li> <li>▶ Postavte sekačku na rovnou plochu.</li> <li>▶ Zapněte nůž.</li> <li>▶ Zapněte pojezd.</li> </ul>
Sekačka během provozu silně vibruje.			Šroub nože je uvolněný.	Šroub pevně utáhněte.
			Nůž není správně vyvážený.	Nůž nabruste a vyvažte.
Provozní doba sekačky je příliš krátká.			Akumulátor není plně nabitý.	Akumulátor nabijte.
			Životnost akumulátoru je vyčerpána.	Vyměňte akumulátor.
			Prostor okolo nože je ucpaný.	Vyčistěte sekačku.



Porucha	Kontrolky LED na řídicí jednotce	Kontrolky LED na akumulátoru	Příčina	Odstranění
			Nůž je tupý nebo opotřebovaný.	Nůž nabruste a vyvažte.
			Odpor nože je příliš velký.	<ul style="list-style-type: none"> <li>▶ Pokud pracujete se zapnutým pojezdem: Vypněte pojezd.</li> <li>▶ Pokud pracujete s vypnutým pojezdem: Tlačte sekačku pomaleji vpřed.</li> <li>▶ Nastavte vyšší výšku sečení.</li> <li>▶ Sekejte nižší trávu.</li> </ul>
Akumulátor se po vložení do slotu pro akumulátor zasekne.			Vodítka nebo elektrické kontakty v prostoru pro baterie jsou znečištěné.	Vyčistěte sekačku.
Proces nabíjení se po vložení baterie do nabíječky nespustí.		1 kontrolka LED svítí červeně.	Akumulátor je příliš teplý nebo příliš studený.	<ul style="list-style-type: none"> <li>▶ Vyměňte akumulátor.</li> <li>▶ Nechte akumulátor vychladnout nebo zahřát.</li> </ul>
Tráva není řádně posekaná nebo trávník je žlutý.			Nůž je tupý nebo opotřebovaný.	▶ Nůž nabruste a vyvažte.
			Odpor nože je příliš velký.	<ul style="list-style-type: none"> <li>▶ Pokud pracujete se zapnutým pojezdem: Vypněte pojezd.</li> <li>▶ Pokud pracujete s vypnutým pojezdem: Tlačte sekačku pomaleji vpřed.</li> <li>▶ Nastavte vyšší výšku sečení.</li> <li>▶ Sekejte nižší trávu.</li> </ul>
Akumulátor s  nelze pomocí aplikace STIHL connected najít.			Bezdrátové rozhraní Bluetooth® na akumulátoru nebo mobilním koncovém zařízení je deaktivováno.	▶ Aktivujte bezdrátové rozhraní Bluetooth® na baterii a na mobilním koncovém zařízení.
			Vzdálenost mezi baterií a mobilním zařízením je příliš velká.	<ul style="list-style-type: none"> <li>▶ Zmenšete vzdálenost  21.1.</li> <li>▶ Pokud se akumulátor přesto nepodaří pomocí aplikace STIHL connected najít: Obratě se na specializovaného prodejce STIHL.</li> </ul>

## 20.2 Podpora a pomoc pro použití výrobku

Podporu a pomoc pro použití výrobku lze získat u odborného prodejce výrobků STIHL.

Možnosti kontaktu a další informace naleznete pod <https://support.stihl.com> oder [www.stihl.com](http://www.stihl.com).

## 21 Technická data

### 21.1 Sekačka na trávu STIHL RMA 443.3 PV, RMA 448.3 PV, RMA 453.3 PV

- Vhodný akumulátor: STIHL AP
- Hmotnost se sběrným košem na trávu a bez akumulátoru:
  - RMA 443.3 PV: 27 kg
  - RMA 448.3 PV: 28 kg
  - RMA 453.3 PV: 29 kg

- Hmotnost (m) s sběrným košem na trávu a bateriemi STIHL AP 300 S:
  - RMA 443.3 PV: 31 kg
  - RMA 448.3 PV: 32 kg
  - RMA 453.3 PV: 33 kg
- Maximální objem sběrného koše na trávu:
  - RMA 443.3 PV, RMA 448.3 PV: 52 l
  - RMA 453.3 PV: 55 l
- Šířka záběru:
  - RMA 443.3 PV: 41 cm
  - RMA 448.3 PV: 46 cm
  - RMA 453.3 PV: 51 cm
- Otáčky (n):
  - RMA 443.3 PV, RMA 448.3 PV: 3000/min
  - RMA 453.3 PV: 2700/min
- Otáčky v režimu ECO:
  - RMA 443.3 PV, RMA 448.3 PV: 2700/min
  - RMA 453.3 PV: 2400/min
- Stupeň krytí: IPX4
- Minimální rychlost pojezdu: 2,0 km/h
- Maximální rychlost pojezdu (podle použitého akumulátoru)
  - s AP 100: 2,5 km/h
  - s AP 200: 3,5 km/h
  - pomocí AP 200 S, AP 300, AP 300 S, AP 500 S: 4,5 km/h

Doba běhu je uvedena na adrese [www.stihl.com/battery-life](http://www.stihl.com/battery-life).

## 21.2 Řezný nůž

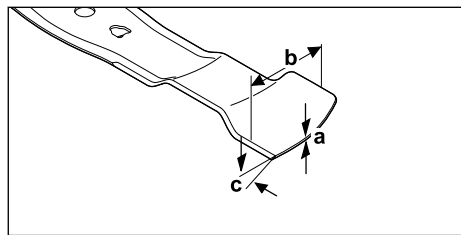

- Minimální tloušťka a: 1,6 mm
- Minimální šířka b: 55 mm
- Úhel ostří c: 30°

## 21.3 Akumulátor STIHL AP

- Akumulátorová technologie: lithium-iontový
- napětí: 36 V
- kapacita v Ah: viz výkonový štítek
- obsah energie ve Wh: viz výkonový štítek
- hmotnost v kg: viz výkonový štítek
- Rádiové rozhraní Bluetooth® (pouze pro akumulátory s ):
  - Spojení dat: Bluetooth® 5.1. Mobilní koncový přístroj musí být kompatibilní s Blue-

tooth® Low Energy 5.0 a podporovat Generic Access Profile (GAP).

- Kmitočtové pásmo: pásmo ISM 2,4 GHz
- Vyzářovaný maximální vysílací výkon: 1 mW
- Dosah signálu: cca 10 m. Síla signálu je závislá na okolním podmínkách a mobilním koncovém zařízení. Dosah může v závislosti na vnějších podmínkách, včetně použitého přijímače, silně kolísat. V uzavřených místnostech a skrz kovové bariéry (například stěny, regály, kufry) může být dosah zřetelně menší.
- Požadavky na operační systém mobilního koncového přístroje: Android nebo iOS (v aktuální verzi nebo vyšší)

## 21.4 Teplotní limity



- Akumulátor není chráněn před všemi vlivy prostředí. Akumulátor může, pokud je vystaven určitým vlivům prostředí, vzplanout nebo vybuchnout. Může dojít k vážnému zranění osob a ke vzniku hmotných škod.
  - ▶ Akumulátor nenabíjejte ani nepoužívejte při teplotách nižších než -20 °C a vyšších než +50 °C.
  - ▶ Akumulátor neskladujte při teplotě nižší než -20 °C a vyšší než +70 °C.
  - ▶ Sekačku nepoužívejte při teplotách pod 0 °C a nad +50 °C.
  - ▶ Sekačku neskladujte při teplotě nižší než -20 °C a vyšší než +70 °C.

## 21.5 Doporučené teplotní rozsahy

Pro optimální výkon sekačky na trávu a akumulátoru dodržujte následující teplotní rozsahy:

- Sekačka na trávu:
  - Použití: 0 °C až +40 °C
  - Uskladnění stroje: -20 až +50 °C
- Akumulátor:
  - Nabíjení: +5 °C až +40 °C
  - Použití: -10 °C až +40 °C
  - Uskladnění stroje: -20 až +50 °C

Pokud se akumulátor nabíjí, používá nebo skladuje mimo doporučené teplotní rozsahy, může dojít ke snížení výkonu.

Pokud je akumulátor mokrá nebo vlhký, nechte ho vyschnout alespoň 48 hodin při teplotě nad +15 °C a pod +50 °C a při vlhkosti nižší než 70 %. Vyšší vlhkost může dobu schnutí prodloužit.

## 21.6 Hodnoty hluku a vibrací

### RMA 443.3 PV

Hodnota K pro hladinu akustického tlaku činí 2 dB(A). Hodnota K pro hladinu akustického výkonu činí 2,2 dB(A). Hodnota K pro hodnotu vibrací činí 0,70 m/s<sup>2</sup>.

- Hladina akustického tlaku  $L_{pA}$  měřená podle normy EN IEC 62841-4-3: 75 dB(A)
- Garantovaná hladina akustického výkonu  $L_{WAd}$  měřená podle směrnice 2000/14/EC / S.I. 2001/1701: 90 dB(A)
- Hodnota vibrací  $a_{HV}$  vodícího držadla měřená podle normy EN IEC 62841-4-3: 1,40 m/s<sup>2</sup>

### RMA 448.3 PV

Hodnota K pro hladinu akustického tlaku činí 2 dB(A). Hodnota K pro hladinu akustického výkonu činí 2,0 dB(A). Hodnota K pro hodnotu vibrací činí 0,90 m/s<sup>2</sup>.

- Hladina akustického tlaku  $L_{pA}$  měřená podle normy EN IEC 62841-4-3: 79 dB(A)
- Garantovaná hladina akustického výkonu  $L_{WAd}$  měřená podle směrnice 2000/14/EC / S.I. 2001/1701: 94 dB(A)
- Hodnota vibrací  $a_{HV}$  vodícího držadla měřená podle normy EN IEC 62841-4-3: 1,80 m/s<sup>2</sup>

### RMA 453.3 PV

Hodnota K pro hladinu akustického tlaku činí 2 dB(A). Hodnota K pro hladinu akustického výkonu činí 2,0 dB(A). Hodnota K pro hodnotu vibrací činí 0,90 m/s<sup>2</sup>.

- Hladina akustického tlaku  $L_{pA}$  měřená podle normy EN IEC 62841-4-3: 79 dB(A)
- Garantovaná hladina akustického výkonu  $L_{WAd}$  měřená podle směrnice 2000/14/EC / S.I. 2001/1701: 94 dB(A)
- Hodnota vibrací  $a_{HV}$  vodícího držadla měřená podle normy EN IEC 62841-4-3: 1,80 m/s<sup>2</sup>

Uvedené hodnoty vibrací byly změřeny podle normované zkušební metody a mohou být používány ke vzájemnému porovnávání elektrických zařízení. Skutečné hodnoty vibrací se mohou od uvedených hodnot lišit v závislosti na způsobu používání. Uvedené hodnoty vibrací mohou být používány k prvnímu odhadu míry zatěžování vibracemi. Skutečné zatěžování vibracemi je nutno stanovovat odhadem. Je možno zohledňovat také doby, během kterých je elektrický stroj vypnutý, a doby, během kterých je stroj sice zapnutý, avšak běží bez zatížení.

Informace o plnění požadavků směrnice o vibracích při práci 2002/44/EC a S.I. 2005/1093 lze najít na [www.stihl.com/vib](http://www.stihl.com/vib).

## 21.7 REACH

REACH je názvem ustanovení EG o registraci, klasifikaci a povolení chemikálií.

Informace ohledně splnění ustanovení REACH se nacházejí pod [www.stihl.com/reach](http://www.stihl.com/reach).

## 22 Náhradní díly a příslušenství

### 22.1 Náhradní díly a příslušenství

**STIHL** Tyto symboly označují originální náhradní díly STIHL a originální příslušenství STIHL.

STIHL doporučuje používat originální náhradní díly STIHL a originální příslušenství STIHL.

Náhradní díly a příslušenství jiných výrobců nemohou být i přes pečlivý monitoring trhu firmou STIHL posouzeny ohledně jejich spolehlivosti, bezpečnosti a vhodnosti a STIHL také nemůže ručit za jejich použití.

Originální náhradní díly STIHL a originální příslušenství STIHL jsou k dostání u odborného prodejce výrobků STIHL.

### 22.2 Důležité náhradní díly

- Nůž:
  - RMA 443.3 PV : WA40 702 0105
  - RMA 448.3 PV : WA41 702 0105
  - RMA 453.3 PV : WA42 702 0100
- Nožový šroub s podložkou: 0000 951 3505

## 23 Likvidace

### 23.1 Likvidace sekačky na trávu

Informace o likvidaci získáte na místním úřadě nebo u odborného prodejce produktů STIHL.

Nesprávná likvidace může poškodit zdraví a znečistit životní prostředí.

- ▶ Produkty STIHL včetně obalů likvidujte v souladu s místními předpisy na vhodném sběrném místě určeném k recyklaci.
- ▶ Nelikvidujte společně s domovním odpadem.

## 24 Prohlášení o konformitě EU

### 24.1 Sekačka na trávu STIHL RMA 443.3 PV, RMA 448.3 PV, RMA 453.3 PV

STIHL Tirol GmbH  
Hans Peter Stihl-Straße 5  
6336 Langkampfen

Rakousko

prohlašuje na svoji výhradní odpovědnost, že

- výrobek: akumulátorová sekačka na trávu
- výrobní značka: STIHL
- typ: RMA 443.3 PV, RMA 448.3 PV, RMA 453.3 PV
- šířka záběru při sečení:
  - RMA 443.3 PV: 41 cm
  - RMA 448.3 PV: 46 cm
  - RMA 453.3 PV: 51 cm
- sériové identifikační číslo:
  - RMA 443.3 PV: WA40
  - RMA 448.3 PV: WA41
  - RMA 453.3 PV: WA42

splňuje příslušná nařízení směrnic 2000/14/EC, 2006/42/EC, 2014/30/EU a 2011/65/EU a byl vyvinut a vyroben v souladu s následujícími normami platnými vždy k datu výroby: EN 62841-1, EN IEC 62841-4-3, EN 55014-1 a EN 55014-2.

Zapojený oznámený subjekt:  
TÜV Rheinland LGA Products GmbH  
Tillystraße 2

90431 Norimberk, Německo  
Při zjišťování měřené a zaručené hladiny akustického výkonu bylo postupováno podle přílohy VIII směrnice 2000/14/EC.

- Naměřená hladina akustického výkonu:
  - RMA 443.3 PV: 88,2 dB(A)
  - RMA 448.3 PV: 92,4 dB(A)
  - RMA 453.3 PV: 92,4 dB(A)
- Garantovaná hladina akustického výkonu:
  - RMA 443.3 PV: 90 dB(A)
  - RMA 448.3 PV: 94 dB(A)
  - RMA 453.3 PV: 94 dB(A)

Technické dokumenty jsou uloženy u společnosti STIHL Tirol GmbH.

Rok výroby a číslo stroje jsou uvedeny na sekačce na trávu.

V Langkampfenu 27.11.2023

STIHL Tirol GmbH

v zastoupení   
Matthias Fleischer, Vedoucí oddělení vývoje produktů

  
v zastoupení  
Sven Zimmermann, Vedoucí oddělení kvality

## 25 UKCA-Prohlášení o konformitě

### 25.1 Sekačka na trávu STIHL RMA 443.3 PV, RMA 448.3 PV, RMA 453.3 PV

STIHL Tirol GmbH  
Hans Peter Stihl-Straße 5  
6336 Langkampfen

Rakousko

prohlašuje na svoji výhradní odpovědnost, že

- výrobek: akumulátorová sekačka na trávu
- výrobní značka: STIHL
- typ: RMA 443.3 PV, RMA 448.3 PV, RMA 453.3 PV
- šířka záběru při sečení:
  - RMA 443.3 PV: 41 cm
  - RMA 448.3 PV: 46 cm
  - RMA 453.3 PV: 51 cm
- sériové identifikační číslo:
  - RMA 443.3 PV: WA40
  - RMA 448.3 PV: WA41
  - RMA 453.3 PV: WA42

splňuje příslušná nařízení předpisů Spojeného království – Noise Emission in the Environment by Equipment for use Outdoors Regulations 2001, Supply of Machinery (Safety) Regulations 2008, Electromagnetic Compatibility Regulations 2016 a The Restriction of the Use of Certain Hazardous Substances in Electrical and Electronic Equipment Regulations 2012 – a byla vyvinuta a vyrobena v souladu s následujícími normami platnými vždy k datu výroby: EN 62841-1, EN IEC 62841-4-3, EN 55014-1 a EN 55014-2.

Zapojený oznámený subjekt:  
TÜV Rheinland UK LTD  
1011 Stratford Road  
Solihull, B90 4BN  
Při zjišťování měřené a zaručené hladiny akustického výkonu bylo postupováno podle Noise

Emission in the Environment by Equipment for use Outdoors Regulations 2001, Schedule 11.

- Naměřená hladina akustického výkonu
  - RMA 443.3 PV: 88,2 dB(A)
  - RMA 448.3 PV: 92,4 dB(A)
  - RMA 453.3 PV: 92,4 dB(A)
- Garantovaná hladina akustického výkonu
  - RMA 443.3 PV: 90 dB(A)
  - RMA 448.3 PV: 94 dB(A)
  - RMA 453.3 PV: 94 dB(A)

Technické dokumenty jsou uloženy u společnosti STIHL Tirol GmbH.

Rok výroby a číslo stroje jsou uvedeny na sekačce na trávu.

V Langkampfnu 27.11.2023

STIHL Tirol GmbH

v zastoupení 

Matthias Fleischer, Vedoucí oddělení vývoje produktů

v zastoupení 

Sven Zimmermann, Vedoucí oddělení kvality

## 26 Adresy

### Hlavní sídlo firmy STIHL

ANDREAS STIHL AG & Co. KG  
Postfach 1771  
D-71307 Waiblingen

### Distribuční společnost STIHL

ČEŠKA REPUBLIKA

Andreas STIHL, spol. s r.o.  
Chrlická 753  
664 42 Modřice

## 27 Všeobecné bezpečnostní pokyny a bezpečnostní pokyny týkající se speciálně produktu

### 27.1 Úvod

V této kapitole jsou uvedeny obecné bezpečnostní pokyny a bezpečnostní pokyny specifické pro daný výrobek, které jsou předepsány a takto formulovány v produktové normě.

Bezpečnostní pokyny pro ochranu před úrazem elektrickým proudem uvedené v části „Elektrická bezpečnost“ se nevztahují na akumulátorové výrobky STIHL, s výjimkou bodu c).



### VAROVÁNÍ

- **Přečtěte si všechny bezpečnostní pokyny, návody, texty k vyobrazením a technické údaje, které jsou uvedeny na štítcích, jimiž je tato sekačka na trávu opatřena.** Nedodržení níže uvedených pokynů může mít za následek úraz elektrickým proudem, požár nebo vážné zranění. **Uchovejte všechny bezpečnostní informace a pokyny pro budoucí použití.**

### 27.2 Bezpečnost pracoviště

- a) **Udržujte svůj pracovní prostor čistý a dobře osvětlený.** Nepořádek nebo neosvětlené pracovní prostory mohou vést k úrazům.
- b) **Se sekačkou na trávu nepracujte v prostředí s nebezpečím výbuchu, kde se vyskytují hořlavé kapaliny, plyny nebo prach.** Sekačky na trávu vytvářejí jiskry, které mohou zapálit prach nebo páry.
- c) **Při používání sekačky na trávu se držte stranou od dětí a jiných osob.** Při rozptýlení pozornosti můžete nad sekačkou na trávu ztratit kontrolu.

### 27.3 Elektrická bezpečnost

- a) **Zástrčka sekačky na trávu musí zajet do zásuvky. Zástrčka nesmí být nijak upravována. Ve spojení se sekačkami na trávu nepoužívejte adaptérové zástrčky s ochranným uzemněním.** Neupravené zástrčky a příslušné zásuvky snižují riziko zásahu elektrickým proudem.
- b) **Vyvarujte se kontaktu vašeho těla s uzemněnými povrchy, jako jsou potrubí, topná tělesa, sporáky a chladničky.** Pokud je vaše tělo uzemněno, hrozí zvýšené riziko zásahu elektrickým proudem.
- c) **Sekačku na trávu nepoužívejte za deště nebo za mokra.** Tyto podmínky mohou zvýšit riziko úrazu elektrickým proudem.
- d) **Nepoužívejte přívodní kabel k jiným účelům. Nikdy přívodní kabel nepoužívejte k přenášení nebo k tahání sekačky. Nevytahujte zástrčku taháním za přívodní kabel. Udržujte přívodní kabel mimo dosah tepla, oleje, ostrých hran nebo pohyblivých částí.** Poškozené nebo zamotané přívodní kabely zvyšují riziko zásahu elektrickým proudem.

- e) **Při práci se sekačkou na trávu venku použijte pouze prodlužovací šňůry, které jsou vhodné i pro venkovní použití.** Použití prodlužovací šňůry vhodné pro venkovní použití snižuje riziko zásahu elektrickým proudem.
- f) **Pokud sekačku na trávu musíte použít ve vlhkém prostředí, použijte proudový chránič.** Použití proudového chrániče snižuje riziko zásahu elektrickým proudem.

## 27.4 Bezpečnost osob

- a) **Při práci se sekačkou na trávu buďte pozorní, dávejte pozor na to, co děláte, a používejte zdravý rozum. Sekačku na trávu nepoužívejte, pokud jste unavení nebo pod vlivem drog, alkoholu nebo léků.** Chvilka nepozornosti při používání sekačky na trávu může způsobit vážná poranění.
- b) **Používejte osobní ochranné pracovní prostředky a vždy ochranné brýle.** Nošení osobních ochranných pracovních prostředků, jako je maska proti prachu, protiskluzová bezpečnostní obuv, ochranná helma nebo chrániče sluchu, v závislosti na typu a způsobu použití sekačky na trávu, snižuje riziko poranění.
- c) **Zamezte neúmyslnému uvedení sekačky na trávu do provozu. Před připojením sekačky na trávu k napájení a/nebo k akumulátoru, jejím zvednutím nebo přenášením se ujistěte, že je vypnutá.** Pokud máte při přenášení sekačky na trávu prst na spínači nebo sekačku na trávu připojujete k napájení v momentě, kdy je zapnutá, může dojít k úrazu.
- d) **Před zapnutím sekačky na trávu odstraňte seřizovací nářadí nebo klíče na šrouby.** Nářadí nebo klíč zaseknutý v rotující části sekačky na trávu může způsobit poranění.
- e) **Zamezte nesprávnému držení těla. Dbejte na to, abyste měli bezpečný postoj a neustále udržovali rovnováhu.** Díky tomu budete moci sekačku na trávu lépe ovládat i v neočekávaných situacích.
- f) **Noste vhodné oblečení. Nenoste volné oblečení ani šperky. Udržujte vlasy a oděv mimo dosah pohyblivých částí.** U volného oblečení, šperků nebo dlouhých vlasů může dojít k zachycení o pohyblivé části.
- g) **Pokud je možné namontovat zařízení na odsávání a sběr prachu, musí být připojeno a správně používáno.** Použití odsavače prachu může snížit nebezpečí způsobené prachem.

- h) **Nenechte se ukolébat falešným pocitem bezpečí a neignorujte bezpečnostní pravidla pro sekačky na trávu, i když jste se sekačkou na trávu po několikerém použití již obeznámeni.** Neopatrné jednání může během zlomku sekundy způsobit vážná poranění.

## 27.5 Používání sekačky na trávu a péče o ni

- a) **Sekačku na trávu nepřetěžujte. Používejte sekačku na trávu odpovídající vašim potřebám.** Se správnou sekačkou na trávu budete pracovat lépe a bezpečněji v uvedeném výkonovém rozsahu.
- b) **Pokud má sekačku na trávu vadný spínač, nepoužívejte ji.** Sekačka na trávu, kterou již nelze zapnout nebo vypnout, je nebezpečná a musí se opravit.
- c) **Před jakýmkoliv úpravami stroje, výměnou namontovaných nástrojů nebo před odložením sekačky na trávu vytáhněte zástrčku ze zásuvky a/nebo vyjměte odnímatelný akumulátor.** Toto bezpečnostní opatření zabrání nechtěnému spuštění sekačky na trávu.
- d) **Nepoužívané sekačky na trávu uchovávejte mimo dosah dětí. Nedovoľte, aby sekačku na trávu používal někdo, kdo s ní není obeznámen nebo si nepřečetl tento návod.** Sekačky na trávu jsou nebezpečné, pokud je používají nezkušené osoby.
- e) **Sekačku na trávu a namontované nástroje pečlivě udržujte. Zkontrolujte, zda pohyblivé části správně fungují a zda nejsou zaseknuté, zlomené nebo poškozené tak, že by byla narušena funkce sekačky na trávu. Před použitím sekačky na trávu nechte poškozené díly opravit.** Mnoho úrazů je způsobeno sekačkami na trávu, u kterých je nedostaččná údržba.
- f) **Řezné nástroje udržujte ostré a čisté.** Pečlivě udržované řezné nástroje s ostrými břity se méně zasekávají a lépe se vedou.
- g) **Sekačku na trávu, namontované nástroje, příslušenství atd. používejte podle těchto pokynů. Zohledněte pracovní podmínky a prováděnou činnost.** Používání sekaček na trávu k jiným účelům, než pro které jsou určeny, může vést k nebezpečným situacím.
- h) **Udržujte rukojeti a úchopové plochy suché, čisté a bez oleje a mastnoty.** Kluzké rukojeti a úchopové plochy neumožňují bezpečné ovládání a kontrolu sekačky na trávu v nepředvídaných situacích.



## 27.6 Používání akumulátorové sekačky na trávu a péče o ni

- a) **Akumulátory nabíjejte pouze pomocí nabíječek doporučených výrobcem.** Nabíječka určená pro určitý typ akumulátoru může při použití s jinými akumulátory způsobit nebezpečí požáru.
- b) **V sekačkách na trávu používejte pouze akumulátory určené k tomuto účelu.** Použití jiných akumulátorů může vést k nebezpečí požáru a poranění.
- c) **Nepoužívaný akumulátor uchovávejte mimo dosah kancelářských sponek, mincí, klíčů, hřebíků, šroubků nebo jiných drobných kovových předmětů, které by mohly způsobit přemostění kontaktů.** Zkrat mezi kontakty akumulátoru může způsobit popáleniny nebo požár.
- d) **Při nesprávném použití může dojít k úniku elektrolytu z akumulátoru. Vyhněte se kontaktu s ním. Při náhodném kontaktu postižená místa okamžitě opláchněte vodou. Pokud dojde k zasažení očí, vyhledejte navíc lékařskou pomoc.** Při kontaktu s vyteklou akumulátorovou kapalinou může dojít k podráždění nebo popálení pokožky.
- e) **Poškozený nebo upravený akumulátor nepoužívejte.** Poškozené nebo upravené akumulátory se mohou chovat nepředvídatelně a způsobit požár, výbuch nebo poranění.
- f) **Nevystavujte akumulátor ohni ani nadměrným teplotám.** Oheň nebo teploty vyšší než 130 °C (265 °F) mohou způsobit výbuch.
- g) **Dodržujte všechny pokyny k nabíjení a akumulátor nebo akumulátorovou sekačku na trávu nikdy nenabíjejte mimo teplotní rozsah uvedený v návodu k použití.** Nesprávné nabíjení nebo nabíjení mimo schválený teplotní rozsah může akumulátor zničit a zvýšit riziko požáru.

## 27.7 Servis

- a) **Sekačku na trávu nechte opravovat pouze kvalifikovaným personálem a pouze za použití originálních náhradních dílů.** Tím se zajistí, že bude zachována bezpečnost sekačky na trávu.
- b) **Nikdy neprovádějte údržbu na poškozených akumulátorech.** Veškerou údržbu akumulátorů by měl provádět pouze výrobce nebo autorizované servisní středisko.

## 27.8 Bezpečnostní pokyny pro akumulátorové sekačky na trávu

- a) **Sekačku na trávu nepoužívejte za špatného počasí, zejména za bouřky.** Minimalizujete tak riziko zásahu bleskem.
- b) **Důkladně zkontrolujte, zda v pracovní oblasti nejsou žádní volně žijící živočichové.** Běžící sekačka na trávu může způsobit poranění volně žijících zvířat.
- c) **Důkladně si prohlédněte pracovní oblast a odstraňte všechny kameny, klacky, dráty, kosti a jiná cizí tělesa.** Odmrštěné předměty mohou způsobit poranění.
- d) **Před použitím sekačky na trávu vždy zkontrolujte, zda nejsou žací nůž a žací ústrojí opotřebená nebo poškozená.** Opotřebená nebo poškozená díly zvyšují riziko poranění.
- e) **Pravidelně kontrolujte, zda není koš na sběr trávy opotřebený nebo poškozený.** Opotřebený nebo poškozený koš na sběr trávy zvyšuje riziko poranění.
- f) **Ochranné kryty ponechte na místě. Ochranné kryty musejí být funkční a řádně upevněné.** Uvolněný, poškozený nebo nesprávně fungující ochranný kryt může způsobit poranění.
- g) **Otvory pro přívod vzduchu udržujte bez nečistot.** Ucpané přívody vzduchu a nečistoty mohou vést k přehřátí nebo nebezpečí požáru.
- h) **Při práci se sekačkou na trávu vždy noste protiskluzovou bezpečnostní obuv. Nikdy nepracujte bosí ani v otevřených sandálech.** Snížíte tím riziko poranění nohou při kontaktu s rotujícím žacím nožem.
- i) **Při práci se sekačkou na trávu vždy noste dlouhé kalhoty.** Holá kůže zvyšuje pravděpodobnost poranění v důsledku odmrštěných předmětů.
- j) **Sekačku na trávu nepoužívejte v mokré trávě. Při sekání chodte, nikdy neběhejte.** Snížíte tak riziko uklouznutí a pádu, které by mohly vést k poranění.
- k) **Sekačku na trávu neprovazujte na příliš strmých svazích.** Snížíte tak riziko ztráty kontroly, uklouznutí a pádu, což by mohlo vést k poranění.
- l) **Při práci na svazích dbejte na bezpečný postoj; pohybujte se vždy napříč svahem, nikdy ne do kopce nebo z kopce, a buďte extrémně opatrní při změně směru pohybu.**



Snížíte tak riziko ztráty kontroly, uklouznutí a pádu, což by mohlo vést k poranění.

- m) **Buďte obzvlášť opatrní při sekání směrem dozadu, nebo když sekačku na trávu přitahujete k sobě. Vždy věnujte pozornost okolí.** Tím se sníží riziko zakopnutí při práci.
- n) **Nedotýkejte se řezných nožů ani jiných nebezpečných částí, které jsou ještě v pohybu.** Tím se sníží riziko poranění o pohyblivé části.
- o) **Před odstraňováním zachyceného materiálu nebo čištěním sekačky na trávu se ujistěte, že jsou všechny spínače vypnuté a akumulátor je odpojený.** Neočekávaně naběhnutí sekačky může způsobit vážné poranění.

## Tartalomjegyzék

1	Előszó.....	259
2	Erre a használati útmutatóra vonatkozó információk.....	259
3	Áttekintés.....	260
4	Biztonsági tudnivalók.....	263
5	A fűnyíró gép működőképes állapotba helyezése.....	269
6	Akku töltés és LED-ek.....	269
7	Bluetooth®-os rádióinterfész aktiválása és inaktíválása.....	270
8	A fűnyíró gép összeszerelése.....	270
9	A fűnyíró gép beállítása a felhasználóhoz.....	271
10	Az akku behelyezése és kivétele.....	272
11	A fűnyíró gép be- és kikapcsolása.....	272
12	A fűnyíró gép ellenőrzése.....	273
13	Munkavégzés a fűnyíró géppel.....	274
14	Munka után.....	276
15	Szállítás.....	276
16	Tárolás.....	277
17	Tisztítás.....	277
18	Karbantartás.....	278
19	Javítás.....	279
20	Hibaelhárítás.....	279
21	Műszaki adatok.....	282
22	Pótalkatrészek és tartozékok.....	284
23	Ártalmatlanítás.....	284
24	EK Megfelelőségi nyilatkozat.....	285
25	A gyártó UK/CA megfelelőségi nyilatkozata.....	285
26	Címek.....	286
27	Általános és termékspecifikus biztonsági megjegyzések.....	286

## 1 Előszó

Tisztelt Vásárlónk!

Örömmre szolgál, hogy STIHL-termék mellett döntött. Termékeink fejlesztése és gyártása csúcsműködésben történik, ügyfeleink szükségleteinek megfelelően. Így magas megbízhatóságú termékek jönnek létre, amelyek az extrém igénybevétel próbáját is kiállják.

A STIHL a szervizelés terén is csúcsműködést nyújt Önnek. Márkaszervizeink szakértő tanácsadást és betanítást, valamint átfogó műszaki segítséget nyújtanak.

A STIHL elkötelezett a környezettel szembeni fenntartható és felelősségteljes eljárások mellett. A jelen használati utasítás támogatást ad, hogy Ön biztonságos és környezetbarát módon használhassa STIHL-termékét, annak hosszú élettartamán keresztül.

Köszönjük bizalmát és sok örömet kívánunk a STIHL-termék használatához.



Dr. Nikolas Stihl

**FONTOS! HASZNÁLAT ELŐTT OLVASSA EL, ÉS ŐRIZZE MEG.**

## 2 Erre a használati útmutatóra vonatkozó információk

### 2.1 Alkalmazandó dokumentumok

Ez a használati utasítás a gyártó eredeti használati utasításának a 2006/42/EC irányelv szerinti fordítása.

Be kell tartani a helyi biztonsági előírásokat.

- ▶ A jelen használati utasítás mellett olvassa el, értelmezze és őrizze meg a következő dokumentumokat:
  - A STIHL akkumulátor biztonsági utasításai AP
  - A STIHL töltőkészülékek használati utasításai AL 101, 301, 301-4, 500
  - A STIHL akkumulátorokra és beépített akkumulátorral rendelkező termékekre vonatkozó biztonsági információk: [www.stihl.com/safety-data-sheets](http://www.stihl.com/safety-data-sheets)

További információk a STIHL connected alkalmazással, a kompatibilis termékekkel és a gyakran ismételt kérdésekkel kapcsolatban a következő oldalon található: [www.connect.stihl.com](http://www.connect.stihl.com) illetve a STIHL szakkereskedőtől kaphatók.

A Bluetooth® szóvédjegy és ábrás védjegy (logó) a Bluetooth SIG, Inc. bejegyzett védjegye és tulajdona. A STIHL ezt a szóvédjegyet / ábrás védjegyet engedély alapján használja.

Az akkumulátorok  Bluetooth® rádióinterfész-szel felszereltek. A helyi üzemeltetési korlátozásokat (például repülőgépeken vagy kórházakban) be kell tartani.

## 2.2 A figyelmeztetések jelölése a szövegben

### VESZÉLY

- Olyan veszélyekre utal, amelyek súlyos sérüléseket vagy halált okozhatnak.
  - ▶ A megnevezett intézkedésekkel súlyos sérülések vagy halál kerülhető el.

### FIGYELMEZTETÉS

- Olyan veszélyekre utal, amelyek súlyos sérüléseket vagy halált **okozhatnak**.
  - ▶ A megnevezett intézkedésekkel súlyos sérülések vagy halál kerülhető el.

### TUDNIVALÓ

- Olyan veszélyekre utal, amelyek anyagi károkat okozhatnak.
  - ▶ A megnevezett intézkedésekkel anyagi károk kerülhetők el.

## 2.3 Szimbólumok a szövegben

 Ez a szimbólum e használati útmutató egyik fejezetére utal.

## 3 Áttekintés

### 3.1 A fűnyíró gép és az akkumulátor

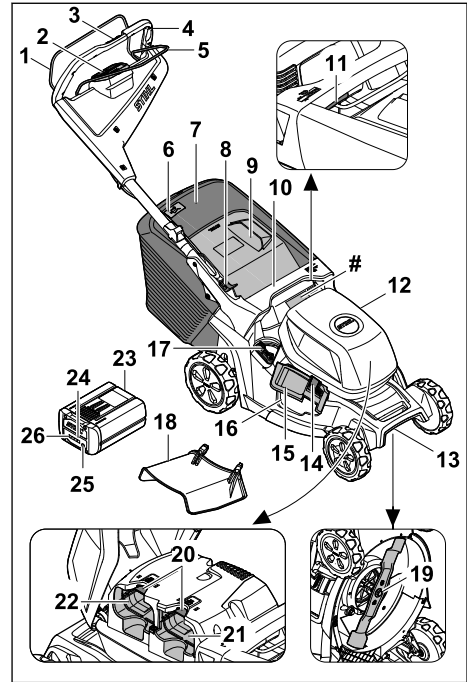

#### 1 A nyírás kapcsolókarja

A nyírás kapcsolókarja a kezelőegységen lévő aktiváló gombbal együtt kapcsolja be és ki a kést.

#### 2 Kezelőegység, 3.2

A kezelőegység (HMI) a fűnyíró aktiválására, a nyíró üzemmódok kiválasztására, az akkumulátor állapotának leolvasására és a hibák kijelzésére szolgál.

#### 3 Kerékajtás kezelőeleme, 3.3

A kezelőelem a menetsebesség beállítására és leolvasására szolgál.

#### 4 Tolókar

A tolókar a fűnyíró gép megtartására, vezetésére és szállítására szolgál.

#### 5 A kerékajtás kapcsolókarja

A kerékajtás kezelőeleme be- és kikapcsolja a kerékajtást, és a sebesség beállítására szolgál.

#### 6 Telítettségjelző

A telítettségjelző a fűgyűjtő kosár telítettségét mutatja.

**7 a fűgyűjtő kosár**

A fűgyűjtő kosár a lenyírt fű felfogására szolgál.

**8 Kar**

A kar a tolókar beállítására és lehajtására szolgál.

**9 A kidobónyílás fedele**

A kidobónyílás fedele a kidobócsatornát zárja le.

**10 Fogantyú**

A fogantyú a fűnyíró gép szállítására szolgál, valamint a segítségével tartható meg a fűnyíró gép a vágási magasság beállítása közben.

**11 Kar**

A karral állítható be a vágási magasság.

**12 Fedél**

A fedél mögött található az akkumulátorok.

**13 Szállítófogantyú**

A szállítófogantyúval szállítható a fűnyíró gép.

**14 Rögzítőszerkezet**

A rögzítőszerkezet zárva tartja az oldalsó kidobónyílás fedelét.

**15 Az oldalsó kidobónyílás fedele**

Az oldalsó kidobónyílás fedele zárja le az oldalsó kidobónyílást.

**16 Oldalsó kidobónyílás**

Az oldalsó kidobónyílás oldalra tereli a lenyírt fűvet.

**17 Kar**

A kar a beépített mulcsozófedél nyitására és zárására szolgál.

**18 Hosszabbítóelem**

A hosszabbítóelem a lenyírt fűvet oldalirányban a talajra vezeti.

**19 Kés**

A kés lenyírja és mulcsozza a fűvet.

**20 Rögzítőkar**

A rögzítőkar tartja az akkumulátorrekeszben az akkumulátort.

**21 1. akkumulátorrekesz**

Az 1. akkumulátorrekeszbe helyezhető be az akkumulátor.

**22 2. akkumulátorrekesz**

A 2. akkumulátorrekeszbe behelyezhető egy második akkumulátor.

**23 Akkumulátor**

Az akkumulátor látja el energiával a fűnyíró gépet.

**24 „BLUETOOTH® LED (csak a  szimbólummal jelölt akkumulátorok esetében)**

A LED a Bluetooth® rádióinterfész engedélyezését és letiltását jelzi.

**25 Nyomógomb**

A nyomógomb kapcsolja be az akkumulátoron lévő LED-eket. Ez engedélyezi és tiltja le a Bluetooth® rádióinterfészt (ha van).

**26 LED-ek**

A LED-ek az akkumulátor töltöttségét és meghibásodását jelzik.

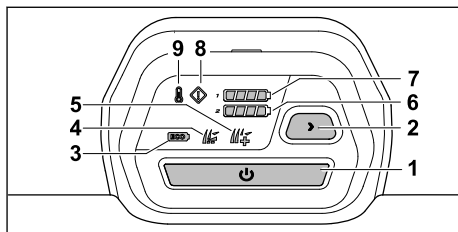
**# Adattábla és gépszám****3.2 Kezelőegység****1 Aktiváló gomb**

A gomb aktiválja a fűnyíró gépet, és a nyírás kapcsolókarjával együtt a kés bekapcsolására szolgál.

**2 Nyíró üzemmód gomb**

A gomb a nyíró üzemmódok közötti váltásra szolgál.

**3 ECO üzemmód kijelző**

Ez a LED jelzi az ECO üzemmódot.

**4 Standard üzemmód kijelzője**

A LED a standard üzemmódot jelzi.

**5 AUTO-BOOST üzemmód kijelzője**

A LED az AUTO-BOOST üzemmódot jelzi.

**6 Az akkumulátor töltöttségi állapotának kijelzője**

A LED-ek a 2. akkumulátorrekeszben lévő akkumulátor töltöttségi állapotát jelzik az aktiváló gomb megnyomásakor.

**7 Az akkumulátor töltöttségi állapotának kijelzője**

A LED-ek jelzik az 1. akkumulátorrekeszben lévő akkumulátor töltöttségi állapotát jelzik az aktiváló gomb megnyomásakor.

**8 Hibajelző**

A kijelző a fűnyíró gép hibáit mutatja.

## 9 Túlmelegedés kijelzője

A kijelző azt mutatja, hogy a fűnyíró gép túlmelegszik.

## 3.3 Kerékajtás kezelőeleme

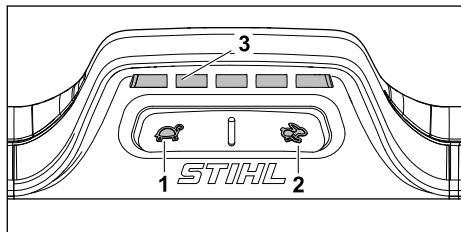

### 1 Gomb

A gomb a menetsebesség csökkentésére szolgál.

### 2 Gomb

A gomb a menetsebesség növelésére szolgál.

### 3 Kijelző

A LED-ek jelzik a beállított menetsebességet.

## 3.4 Szimbólumok

A szimbólumok a fűnyíró gépen és az akkumulátoron lehetnek, és a következőket jelentik:



Garantált zajteljesítményszint a 2000/14/EC irányelv szerint dB(A) egységben, a termékek zajkibocsátásának összehasonlíthatóságához.



A kés bekapcsolása.



Kapcsolja be a kerékajtást, és állítsa be a menetsebességet.



Növelje a haladási sebességet.



Csökkentse a haladási sebességet.



A vágási magasság beállítása.



A fűgyűjtő kosár telítettségjelzője.



Kar a mulcsozófedél nyitására és zárására.



Kapcsolja be a fűnyíró gépet.



Túlmelegedés kijelzője.



Hibajelző.



Az akkumulátor töltöttségi állapotának kijelzője.



Gomb a nyíró üzemmódok kiválasztásához.



ECO üzemmód.



Standard üzemmód.



AUTO-BOOST üzemmód.



1 LED pirosan világít. Az akkumulátor túlságosan felmelegedett vagy lehűlt.



4 LED pirosan villog. Az akkumulátor meghibásodott.



Az akkumulátor Bluetooth® rádióinterfész-szel van felszerelve, és a STIHL connected alkalmazáshoz csatlakoztatható.



A szimbólum melletti adat az akkumulátorenergiát adja meg az akkumulátorcella gyártójának specifikációja szerint. A használat során rendelkezésre álló akkumulátorenergia ennél alacsonyabb.



Ne ártalmatlanítsa a terméket a háztartási hulladékkal együtt.

**IPX4** IP-védettségi jelölés

a.c. Váltóáram



d.c. Egyenáram



## 4 Biztonsági tudnivalók

### 4.1 Figyelmeztető szimbólumok

#### ▲ FIGYELMEZTETÉS

A fűnyíró gép és az akkumulátor figyelmeztető szimbólumai a következőket jelentik:



Vegye figyelembe a biztonsági utasításokat és a kapcsolódó intézkedéseket.



Olvassa el, értelmezze és őrizze meg a használati utasítást.



Legyen óvatos a kirepülő részek miatt – tartson megfelelő távolságot, és tartson távol másokat.



Ne érintse meg a forgó kést.



Vegye ki az akkumulátort a munka megszakítása, tisztítás, szállítás, tárolás, karbantartás vagy javítás előtt.



Használat után vegye ki az akkumulátort.



Óvja az akkumulátort nyílt lángtól és hőtől.



Az akkumulátort tilos folyadékba meríteni.

### 4.2 Rendeltetésszerű használat

A STIHL RMA 443.3 PV, RMA 448.3 PV vagy RMA 453.3 PV fűnyíró gép száraz fű nyírására és mulcsozására használható.

A fűnyíró gépet STIHL akkumulátor AP látja el energiával. Az összes funkció teljes körű használatához a STIHL az alábbi minimumkövetelményeket határozta meg. AP 300 S.

A  szimbólummal jelölt akkumulátor és a STIHL connected alkalmazás együttes használata lehetővé teszi az információk személyre szabását és Bluetooth®-technológián alapuló átvitelét az akkumulátorra.

#### ▲ FIGYELMEZTETÉS

- Azok az akkumulátorok, amelyeket a STIHL nem engedélyezett a fűnyíró gépben való használatra, tüzet és robbanást okozhatnak. Ez súlyos, akár halálos személyi sérülésekhez, illetve anyagi károkhoz vezethet.
  - ▶ A fűnyíró gépet STIHL akkumulátorral AP használja.
- Súlyos vagy halálos személyi sérüléseket és anyagi károkat okozhat azzal, ha nem rendeltetésszerűen használja a fűnyíró gépet vagy az akkumulátort.
  - ▶ A fűnyíró gépet és az akkumulátort a jelen használati utasításban leírtak szerint kell használni.

### 4.3 A felhasználóval szembeni követelmények

#### ▲ FIGYELMEZTETÉS

- Az eligazításban nem részesült felhasználók nem ismerik és nem tudják felmérni a fűnyíró géppel és az akkumulátorokkal járó veszélyeket. Az ilyen felhasználók, illetve más személyek súlyos, akár halálos sérüléseket szenvedhetnek.



▶ Olvassuk el, értelmezzük és őrizzük meg a használati utasítást.

- ▶ Ha a fűnyíró gépet vagy az akkumulátort más személynek adja tovább: mindig mellékeljük a használati utasítást is.
- ▶ Győződjünk meg arról, hogy a felhasználó eleget tesz a következő követelményeknek:
  - A felhasználó kipihent.
  - A felhasználó fizikailag, érzékszervileg és mentálisan képes működtetni, valamint használni a fűnyíró gépet és az akkumulátort. Ha a felhasználó fizikailag, érzékszervileg vagy mentálisan akadályoztatott, akkor csak felelős személy felügyelete vagy irányítása alatt dolgozhat a géppel.
  - A felhasználó ismeri és fel tudja mérni a fűnyíró géppel és az akkumulátorokkal járó veszélyeket.

- A felhasználó tisztában van azzal, hogy felelős a balesetekért és a károkozásért.
- A felhasználó nagykorú, vagy az adott ország szabályozásai értelmében felügyelettel szakmai képzésben vesz részt.
- A felhasználó valamelyik STIHL szakszerviz vagy szakértő által eligazításban részesült a fűnyíró gép első használata előtt.
- A felhasználó nincs alkohol, gyógyszer vagy kábítószer befolyása alatt.
- ▶ Bizonytalanság esetén: keressük fel valamelyik STIHL szakszervizt.

## 4.4 Ruházat és felszerelés

### ▲ FIGYELMEZTETÉS

- A gép működés közben nagy sebességgel repíthet fel tárgyakat. A felhasználó ennek következtében megsérülhet.
  - ▶ Viseljen hosszú, ellenálló anyagból készült nadrágot.
- Munka közben a por felkavarodhat. A belélegzett por károsíthatja az egészséget és allergiás reakciókat válthat ki.
  - ▶ Por felkavarása esetén: viseljen porvédő maszkot.
- A nem megfelelő ruházat beakadhat a fába, bozóttba és a fűnyíró gépbe. A nem megfelelő ruházatot viselő felhasználó súlyos sérüléseket szenvedhet.
  - ▶ Viseljen szorosan testhez simuló ruházatot.
  - ▶ Ne viseljen sálát és ékszert.
- Tisztítás, karbantartás vagy szállítás során a felhasználó hozzáérhet a késhez. A felhasználó ennek következtében megsérülhet.
  - ▶ Viseljen védőkesztyűt.
- Ha a felhasználó nem megfelelő lábbelit visel, megcsúszhat. A felhasználó ennek következtében megsérülhet.
  - ▶ Csúszásmentes talpú, erős, zárt lábbelit viseljen.
- A kések élezése során az anyag részecskéi szétszóródhatnak. A felhasználó ennek következtében megsérülhet.
  - ▶ Viseljen szorosan illeszkedő védőszemüveget. A megfelelő védőszemüvegeket az EN 166 szabvány vagy az adott ország előírásai szerint tesztelték, ezek a megfelelő jelöléssel ellátva, kereskedelmi forgalomban kaphatók.
  - ▶ Viseljen védőkesztyűt.

## 4.5 Munkaterületet és környezet

### 4.5.1 Fűnyíró gép

### ▲ FIGYELMEZTETÉS

- A kívülálló személyek, gyermekek és állatok nem képesek felismerni és felmérni a fűnyíró géppel és a felverődő tárgyakkal járó veszélyeket. Ez a kívülálló, gyermekek és állatok súlyos sérüléséhez vezethet, valamint anyagi károkat okozhat.
  - ▶ Tartsa távol a kívülálló személyeket, gyermekeket és állatokat a munkaterülettől.
  - ▶ Tartson kellő távolságot a tárgyaktól.
  - ▶ Ne hagyja felügyelet nélkül a fűnyíró gépet.
  - ▶ Győződjön meg arról, hogy gyermekek nem játszhatnak a fűnyíró géppel.
- A felhasználó elcsúszhat, ha esőben végez munkát. A felhasználó súlyosan, akár halálosan megsérülhet.
  - ▶ Ha esik az eső: ne dolgozzon a géppel.
- A fűnyíró gép nem vízálló. Az esőben vagy nedves környezetben való használata áramütést okozhat. A felhasználó ilyenkor megsérülhet, és károsodhat a fűnyíró gép.
  - ▶ Ne dolgozzon esőben és nedves környezetben.
  - ▶ Ne nyírjon vagy mulcozzon nedves fűvet.
- A fűnyíró gép elektromos alkatrészei szikrákat kelthetnek. A szikrák gyúlékony vagy robbanásveszélyes környezetben tüzet vagy robbanást okozhatnak. Ez súlyos, akár halálos személyi sérülésekhez, illetve anyagi károkhoz vezethet.
  - ▶ Ne dolgozzon gyúlékony vagy robbanásveszélyes környezetben.

### 4.5.2 Akkumulátor

### ▲ FIGYELMEZTETÉS

- A beavatatlan személyek, a gyermekek és állatok nem tudják az akkumulátor veszélyeit felismerni és felbecsülni. A beavatatlan személyek, gyermekek és állatok súlyosan megsérülhetnek.
  - ▶ A beavatatlan személyeket, gyermekeket és állatokat tartsa távol.
  - ▶ Ne hagyja őrizetlenül az akkumulátort.
  - ▶ Biztosítsa, hogy gyermekek ne tudjanak az akkumulátorral játszani.
- Az akkumulátor nincs védve az összes környezeti hatás ellen. Amennyiben az akkumulátort kitesszük bizonyos környezeti hatásoknak, az akkumulátor tüzet foghat, felrobbanhat vagy javíthatatlanul károsodik. Súlyos személyi sérülések és anyagi károk keletkezhetnek.



- ▶ Óvja az akkumulátort nyílt lángtól és hőtől.
- ▶ Az akkumulátort ne dobja tűzbe.

▶ Ne töltsse, ne használja és ne tárolja az akkumulátort a megadott hőmérsékleti határértékeken kívül, **21.4.**



- ▶ Az akkumulátort nem szabad folyadékba meríteni.

- ▶ Tartsa távol az akkumulátort a fémből készült kis tárgyaktól.
- ▶ Az akkumulátort ne tegye ki magas nyomásnak.
- ▶ Az akkumulátort ne tegye ki mikrohullámú sugárzásnak.
- ▶ Óvja az akkumulátort a vegyszerektől és sóktól.

## 4.6 Biztonságos állapot

### 4.6.1 Fűnyíró gép

A fűnyíró gép akkor van üzembiztos állapotban, ha teljesülnek az alábbi feltételek:

- A fűnyíró gép sérülésmentes.
- A fűnyíró gép tiszta és száraz.
- A kezelőelemek működnek, és azokat nem alakították át.
- Ha nyírás közben a lenyírt fűnek a fűgyűjtő kosárba kell kerülnie: A mulcsozófedelelet kinyitották, a hosszabbítóelemet levették, és megfelelően beakasztották a fűgyűjtő kosarat.
- Ha nyírás közben a lenyírt fű hátsó kidobása a cél: A fűgyűjtő kosarat leakasztották, és a kidobónyílás fedele zárva van.
- Ha a lenyírt fűvet oldalirányban kell kivezetni a talajra: A mulcsozófedél zárva van, és a hosszabbító megfelelően be van akasztva.
- Ha mulcsozást végeznek a géppel: A hosszabbító ki van akasztva, és a mulcsozófedél zárva van.
- A kés előírás szerint van felszerelve.
- Eredeti STIHL tartozékokat szereltek a fűnyíró gépbe.

## ▲ FIGYELMEZTETÉS

- Nem üzembiztos állapotban előfordulhat, hogy az alkatrészek nem működnek megfelelően, és üzemen kívül kerülnek a biztonsági berendezések. Ez súlyos, akár halálos személyi sérülésekkel járhat.
  - ▶ Sérülésmentes fűnyíró géppel dolgozzon.
  - ▶ Ha a fűnyíró gép beszennyeződött vagy átnedvesedett: Tisztítsa meg a fűnyíró gépet, majd hagyja megszáradni.
  - ▶ Tilos átalakítani a fűnyíró gépet.

- ▶ Ha nem működnek a kezelőelemek: Ne dolgozzon a fűnyíró géppel.
- ▶ Ha nyírás közben a lenyírt fűnek a fűgyűjtő kosárba kell kerülnie: Nyissa ki a mulcsozófedelelet, akassza le a hosszabbítóelemet és akassza be a fűgyűjtő kosarat a használati utasításban leírtak szerint.
- ▶ Ha a lenyírt fűvet oldalirányban kell kivezetni a talajra: Zárja be a mulcsozófedelelet, és akassza be a hosszabbítóelemet a használati utasításban leírtak szerint.
- ▶ Ha mulcsozást végeznek a géppel: Akassza le a hosszabbítóelemet és zárja be a mulcsozófedelelet a használati utasításban leírtak szerint.
- ▶ Eredeti STIHL tartozékokat építsen a fűnyíró gépbe.
- ▶ A kés a jelen használati utasításban leírtak szerint kell beszerelni.
- ▶ A tartozékokat a jelen használati utasításban és a tartozék használati utasításában megadott módon kell felszerelni.
- ▶ Ne helyezzen tárgyakat a fűnyíró gép nyílásaiba.
- ▶ Soha ne kösse össze a kulcsadapter érintkezőit fémtárggyal, rövidzárlatot okozva ezzel.
- ▶ Az elhasználdott vagy sérült tájékoztató táblákat ki kell cserélni.
- ▶ Bizonytalanság esetén: keresse fel valamelyik STIHL szakkereskedést.

### 4.6.2 Kés

A kés akkor van üzembiztos állapotban, ha teljesülnek az alábbi feltételek:

- A kés és a kapcsolódó alkatrészek sérülésmentesek.
- A kés nincs eldeformálódva.
- A kés előírás szerint van felszerelve.
- A kés megfelelően meg van élezve.
- A kés sorjamentes.
- A kés megfelelően ki van egyensúlyozva.
- A kés vastagsága és szélessége az előírt minimális értéknél nem kisebb, **21.2.**
- Az élezési szöveg betartották, **21.2.**

## ▲ FIGYELMEZTETÉS

- Nem biztonságos állapotban a kés részei fellelhetnek és kirepülhetnek. Ez súlyos személyi sérülésekkel járhat.
  - ▶ Ép késsel és alkatrészekkel dolgozzunk.
  - ▶ A kés előírás szerint szereljük be.
  - ▶ A kés előírás szerint élezzük meg.
  - ▶ Amennyiben a kés vastagsága vagy szélessége kisebb az előírt minimális értékeknél: Cseréljük ki a kés.



- ▶ A kést STIHL szakszervizzel egyensúlyoztassuk ki.
- ▶ Bizonytalanság esetén: Keressük fel valamelyik STIHL szakszervizt.

#### 4.6.3 Akkumulátor

Az akkumulátor akkor van biztonságos állapotban, amikor a következő feltételek teljesülnek:

- Az akkumulátor sértetlen.
- Az akkumulátor tiszta és száraz.
- Az akkumulátor működik és nincs módosítva.

### ▲ FIGYELMEZTETÉS

- Nem biztonságos állapotban az akkumulátor nem működhet tovább biztonságosan. Súlyos személyi sérülések következhetnek be.
  - ▶ Ne dolgozzon sérült és működésképtelen akkumulátorral.
  - ▶ Ne töltsön sérült vagy hibás akkumulátort.
  - ▶ Ha az akkumulátor bepiszkolódott: Tisztítsa meg az akkumulátort.
  - ▶ Ha az akkumulátor vizes vagy nedves: Hagyja az akkumulátort megszáradni, ☑ 21.5.
  - ▶ Ne módosítsa az akkumulátort.
  - ▶ Ne dugjon tárgyakat az akkumulátor nyílásaiba.
  - ▶ Az akkumulátor elektromos érintkezőit ne kösse össze fémtárgyakkal és ne zárja rövidre.
  - ▶ Az akkumulátort nem szabad felnyitni.
  - ▶ Az elhasználdott vagy megrongálódott táblákat ki kell cserélni.
- A sérült akkumulátorból folyadék léphet ki. Amennyiben a folyadék érintkezésbe kerül a bőrrrel vagy szemmel, bőr- és szemirritáció következhet be.
  - ▶ Kerülje a folyadékkal való érintkezést.
  - ▶ Amennyiben érintkezésbe került a bőrrrel: Mossa le az érintett bőrfelületet bő vízzel és szappannal.
  - ▶ Amennyiben érintkezésbe került a szemmel: Öblítse a szemet minimum 15 percen át bő vízzel és forduljon orvoshoz.
- A sérült vagy hibás akkumulátor szokatlan szagot, füstöt bocsáthat ki vagy éghet. Súlyos, akár halálos személyi sérülések következhetnek be, és anyagi károk keletkezhetnek.
  - ▶ Ha az akkumulátor szokatlan szagú vagy füstöt bocsát ki: Ne használja az akkumulátort és tartsa távol gyúlékony anyagoktól.
  - ▶ Ha az akkumulátor ég: Próbálja meg az akkumulátor lángját tűzoltó készülékkel vagy vízzel eloltani.

## 4.7 Munkavégzés

### ▲ FIGYELMEZTETÉS

- A felhasználó bizonyos helyzetekben nem tud odafigyelve dolgozni. Ilyenkor megbotozhat, eleshet és súlyosan megsérülhet.
  - ▶ Nyugodtan és megfontoltan dolgozzon.
  - ▶ Ha rosszak a fény- és látási viszonyok: Ne dolgozzon a fűnyíró géppel.
  - ▶ Egyedül irányítsa a fűnyíró gépet.
  - ▶ Fordítson figyelmet az akadályokra.
  - ▶ Ne billentse meg a fűnyíró gépet.
  - ▶ A talajon állva dolgozzon, és őrizze meg az egyensúlyát.
  - ▶ Ha fáradtság jeleit tapasztalja: Iktasson be szünetet.
  - ▶ Ha lejtőn végzi a fűnyírást: A lejtőre merőlegesen haladjon.
  - ▶ Ne dolgozzon 25°-nál (46,6%) meredekebb emelkedőkön.
- A forgó pengéhez érkező kemény tárgyak károsíthatják a fűnyíró.
  - ▶ Ha egy kemény tárgy éri a forgó kést, kapcsolja ki a fűnyíró, vegye ki az akkumulátort, és ellenőrizze a fűnyíró a sérülések szempontjából.
  - ▶ Ha a fűnyíró megsérült: Keresse fel valamelyik STIHL szakkereskedést.
- A forgó kés megvághatja a felhasználót. A felhasználó súlyosan megsérülhet.
  - ▶ Ne érintse meg a forgó kést.
  - ▶ Ha a kés megakad valamiben: Kapcsolja ki a fűnyíró gépet, és vegye ki az akkumulátort. Csak ezután távolítsa el a tárgyat.



- Ha munkavégzés közben kerékchajtás nélkül dolgozik, a kerékchajtás véletlenül bekapcsolódhat, és a fűnyíró gép ilyenkor mozgásba jön. Ez súlyos személyi sérüléseket és anyagi károkat okozhat.
- A kerékchajtás kapcsolókarját csak akkor húzza meg, ha be kell kapcsolni a kerékchajtást.
- Ha a fűnyíró gép munka közben szokatlanul vagy rendellenesen viselkedik, akkor előfordulhat, hogy nincs biztonságos állapotban. Ez súlyos személyi sérüléseket és anyagi károkat okozhat.
  - ▶ Állítsa le a munkát, vegye ki az akkumulátort, és forduljon STIHL kereskedőhöz.
- Munka közben a fűnyíró gép rezgéseket bocsáthat ki.
  - ▶ Viseljen védőkesztyűt.
  - ▶ Tartson szüneteket.
  - ▶ Ha keringési zavar jeleit észleli: Forduljon orvoshoz.

- Ha munka közben a kés idegen tárgyba ütközik, akkor a tárgy vagy annak részei megsérülhetnek vagy nagy sebességgel felverődhetnek. Ez személyi sérüléseket és anyagi károkat okozhat.
  - ▶ Távolítsa el az idegen tárgyakat a munkaterületről.
- A nyírási üzemmód kapcsolókarjának elengedésekor a kés rövid ideig még tovább forog. Ez súlyos személyi sérülésekkel járhat.
  - ▶ Várja meg, amíg a kés leáll.
- Ha a forgó kés kemény tárgyba ütközik, szikra keletkezhet. Gyúlékony környezetben a szikrák tüzet okozhatnak. Ez súlyos, akár halálos személyi sérülésekhez, illetve anyagi károkhoz vezethet.
  - ▶ Ne dolgozzon gyúlékony környezetben.
- Ha a fűnyíró gépet lejtős területen állítja le, onnan véletlenül legurulhat. Ez személyi sérüléseket és anyagi károkat okozhat.
  - ▶ A fűnyíró gépet csak akkor engedje el, ha sík területen áll, és magától nem gurulhat el.
- Ha a tolókarra tárgyakat rögzít, a fűnyíró gép a pluszsúly miatt felbillenhet. Ez személyi sérüléseket és anyagi károkat okozhat.
  - ▶ Ne rögzítsen tárgyakat a tolókarra.

## ▲ VESZÉLY

- Ha a munkát feszültség alatt álló kábelek közelében végzi, a kés hozzáérhet a kábelekhez, és károsíthatja azokat. A felhasználó súlyosan, akár halálosan megsérülhet.
  - ▶ Ne dolgozzon feszültség alatt álló kábelek környezetében.
- Zivatarban végzett munka közben villámcsapás érheti a felhasználót. A felhasználó súlyosan, akár halálosan megsérülhet.
  - ▶ Zivatar esetén: ne dolgozzon a géppel.
- Meredek lejtőkön végzett munkánál a kerék-hajtás túlterhelés esetén kikapcsol. Emiatt a felhasználónak váratlanul nagyobb erővel kell tolnia a fűnyíró gépet, és elvesztheti felette az uralmát. A fűnyíró gép a saját súlya miatt a felhasználó felé gurulhat.
  - ▶ A lejtőre merőlegesen haladjon. Ügyeljen arra, hogy biztonságos helyzetben álljon és mindig megőrizze az uralmát a fűnyíró gép felett.

## 4.8 Szállítás

### 4.8.1 Fűnyíró gép

#### ▲ FIGYELMEZTETÉS

- Szállítás közben a fűnyíró gép felborulhat vagy elmozdulhat. Ez személyi sérüléseket és anyagi károkat okozhat.



- ▶ Vegye ki az akkumulátort.

- ▶ A fűnyíró gépet biztosítsa hevederekkel, szíjakkal vagy egy hálóval, hogy ne tudjon felborulni és elmozdulni.
- Ha a szállítás során kikapcsolt kerék-hajtás mellett az akkumulátor be van helyezve, a kerék-hajtás véletlenül bekapcsolódhat, és a fűnyíró gép elindulhat. Ez súlyos személyi sérüléseket és anyagi károkat okozhat.



- ▶ Vegye ki az akkumulátort.

### 4.8.2 Akkumulátor

#### ▲ FIGYELMEZTETÉS

- Az akkumulátor nincs védve az összes környezeti hatás ellen. Amennyiben az akkumulátort kitesszük bizonyos környezeti hatásoknak, az akkumulátor megrongálódhat és anyagi károk következhetnek be.
  - ▶ Ne szállítson sérült akkumulátort.
- Szállítás közben az akkumulátor felborulhat vagy mozoghat. Személyi sérülések és anyagi károk keletkezhetnek.
  - ▶ Az akkumulátort úgy csomagolja be, hogy ne mozoghasson.
  - ▶ Úgy biztosítsa ki a csomagot, hogy ne tudjon mozogni.

## 4.9 Tárolás

### 4.9.1 Fűnyíró gép

#### ▲ FIGYELMEZTETÉS

- A gyermekek nem ismerik és nem tudják felmérni a fűnyíró géppel járó veszélyeket. Emiatt súlyos sérülések érhetik őket.



- ▶ Vegye ki az akkumulátort.

- ▶ A fűnyíró gépet gyermekek számára elérhetetlen helyen tartsa.

- A fűnyíró gép és a fém alkatrészek elektromos érintkezői berozsodásodhatnak a nedvességtől. Emiatt károsodhat a fűnyíró gép.



- ▶ Vegye ki az akkumulátort.

- ▶ Tartsa tisztán és szárazon a fűnyíró gépet.

- Ha tárolás közben behelyezik az akkumulátort, a kés és a kerékajtás véletlenül bekapcsolódhat. Ez súlyos személyi sérüléseket és anyagi károkat okozhat.



- ▶ Vegye ki az akkumulátort.

- Ha a fűnyíró gépet lejtős területen tárolja, onnan véletlenül legurulhat. Ez személyi sérüléseket és anyagi károkat okozhat.

- ▶ A fűnyíró gépet kizárólag sík felületen tárolja.

#### 4.9.2 Akkumulátor

### ▲ FIGYELMEZTETÉS

- A gyermekek nem ismerik és nem tudják felmérni az akkumulátorokkal járó veszélyeket. Emiatt súlyos sérülések érhetik őket.
  - ▶ Az akkumulátorokat tartsa gyermekek számára elérhetetlen helyen.
- Az akkumulátor nem védett minden környezet hatással szemben. Bizonyos környezeti hatásoknak kitéve az akkumulátor javíthatatlanul károsodhat.
  - ▶ Tartsa tisztán és szárazon az akkumulátort.
  - ▶ Az akkumulátort zárt helyiségben tárolja.
  - ▶ Az akkumulátort a fűnyíró géptől elkülönítve kell tárolni.
  - ▶ Ha az akkumulátort a töltőkészülékben tárolja: Húzza ki a hálózati csatlakozódugót, és tárolja az akkumulátort 40% és 60% közötti töltöttségi szinten (2 zöld LED világít).
  - ▶ Ne tárolja az akkumulátort a megadott hőmérsékleti határértékeken kívül, ☞ 21.4.

#### 4.10 Tisztítás, karbantartás és javítás

### ▲ FIGYELMEZTETÉS

- Ha az akkumulátor be van helyezve tisztítás, karbantartás vagy javítás közben, a kés véletlenül bekapcsolódhat. Ez súlyos személyi sérüléseket és anyagi károkat okozhat.



- ▶ Vegye ki az akkumulátort.

- Ha az akkumulátor tisztítás, karbantartás vagy javítás során be van helyezve, a kerékajtás véletlenül bekapcsolódhat, és a fűnyíró gép mozgásba jön. Ez súlyos személyi sérüléseket és anyagi károkat okozhat.



- ▶ Vegye ki az akkumulátort.

- Az erős tisztítószerrel, vízsugárral vagy hegyes tárgyakkal való tisztítás megrongálhatja a fűnyíró gépet, a kést és az akkumulátort. Ha nem megfelelően tisztítja a fűnyíró gépet, a kést és az akkumulátort, előfordulhat, hogy működésképtelenek lesznek az alkatrészek, és üzemképtelenné válnak a biztonsági berendezések. Ez súlyos személyi sérülésekkel járhat.

- ▶ A fűnyíró gépet, a kést és az akkumulátort a jelen használati utasításban leírtak szerint kell tisztítani.

- Ha nem végzi megfelelően a fűnyíró gép, a kés vagy az akkumulátor karbantartását vagy javítását, előfordulhat, hogy működésképtelenek lesznek az alkatrészek, és üzemképtelenné válnak a biztonsági berendezések. Ez súlyos, akár halálos személyi sérülésekkel járhat.

- ▶ A fűnyíró gépet és az akkumulátort nem lehet háziilag karbantartani vagy javítani.
- ▶ Ha a fűnyíró gép vagy az akkumulátor karbantartásra vagy javításra szorul: keresse fel valamelyik STIHL szakkereskedést.
- ▶ A kést a jelen használati utasításban leírtak szerint kell karbantartani.

- A kés tisztítása, karbantartása vagy javítása során a felhasználó megvághatja magát az éles vágóélekkel. A felhasználó megsérülhet.
  - ▶ Viseljen védőkesztyűt.

- Az élezés során a kés felforrósodhat. A felhasználó megégetheti magát.
  - ▶ Várja meg, amíg a kés lehűl.

- ▶ Viseljen védőkesztyűt.

- A fűnyíró gép kése akkor is mozog, ha a motor le van állítva. A kés karbantartása során a felhasználó megsérülhet a mozgó kés miatt.
  - ▶ Dolgozzon óvatosan.

- ▶ Viseljen védőkesztyűt.



















- A fűnyíró gép kése mozog. A kés karbantartása során a felhasználó ujjai beszorulhatnak a mozgó kés és a fűnyíró gép rögzített részei közé.

- ▶ Dolgozzon óvatosan.
- ▶ Viseljen védőkesztyűt.

## 5 A fűnyíró gép működőképes állapotba helyezése

### 5.1 A fűnyíró gép működőképes állapotba helyezése

A munka megkezdése előtt mindig végre kell hajtani a következő lépéseket:

- ▶ Távolítsa el a csomagolóanyagot és a szállításhoz használt rögzítőelemeket.
- ▶ Győződjön meg arról, hogy a következő alkatrészek biztonsági szempontból megfelelő állapotban vannak:
  - a fűnyíró gép,  4.6.1.
  - a kés,  4.6.2.
  - az akkumulátor,  4.6.3.
- ▶ Ellenőrizze az akkumulátort,  12.3.
- ▶ Az akkumulátor teljes feltöltése,  6.1.
- ▶ Tisztítsa meg a fűnyíró gépet,  17.2.
- ▶ Ellenőrizze a kést,  12.2.
- ▶ A tolókar felhajtása,  9.1.
- ▶ Állítsa be a tolókart,  9.3.
- ▶ Ha nyírás közben a fűnek a fűgyűjtő kosárba kell kerülnie:
  - ▶ Akassza le a hosszabbítóelemet,  8.2.2.
  - ▶ Nyissa ki a mulcsozófedelelet,  13.5.1.
  - ▶ akassza be a fűgyűjtő kosarat,  8.1.2.
- ▶ Ha nyírás után a fűvet oldalirányban kell kivezetni a talajra:
  - ▶ Hajtsa vissza a mulcsozófedelelet,  13.5.2.
  - ▶ Akassza be a hosszabbítóelemet,  8.2.1.
- ▶ Ha mulcsozást végeznek a géppel:
  - ▶ Hajtsa vissza a mulcsozófedelelet,  13.5.2.
  - ▶ Akassza le a hosszabbítóelemet,  8.2.2.
- ▶ Állítsa be a vágási magasságot,  13.2.
- ▶ A kezelőelemek ellenőrzése,  12.1.
- ▶ Amennyiben a fenti lépések nem hajthatók végre: ne használja a fűnyíró gépet, és keresse fel valamelyik STIHL szakkereskedést.

### 5.2 Az akkumulátor összekapcsolása a STIHL connected Appal, Bluetooth®-os rádióinterfészsel

- ▶ Aktiválja a Bluetooth®-os rádióinterfészt a mobilkészüléken.
- ▶ Aktiválja a Bluetooth®-os rádióinterfészt az akkumulátoron,  7.

- ▶ Töltse le a STIHL connected App-ot az App Store-ból a mobilkészülékre, és hozzon létre fiókot.
- ▶ Nyissa meg a STIHL connected App-ot és jelentkezzen be.
- ▶ Adja hozzá az akkumulátort a STIHL connected App-ban, és kövesse a képernyőn megjelenő utasításokat.

Kapcsolatfelvételi lehetőségeket és további tájékoztatást a <https://support.stihl.com> vagy az STIHL connected App-ban talál.

A STIHL connected App-ban piactól függően érhető el.

## 6 Akku töltés és LED-ek

### 6.1 Akkumulátortöltés

A töltési idő különböző tényezőktől függ, pl. az akkumulátor hőmérsékletétől vagy a környezeti hőmérséklettől. Az optimális teljesítményért vegye figyelembe a javasolt hőmérsékleti tartományokat,  21.5. A tényleges töltési idő eltérhet a megadott töltési időtől. A töltési időről bővebben a [www.stihl.com/charging-times](http://www.stihl.com/charging-times) oldalon tájékozódhat.

- ▶ Az akkumulátort a STIHL AL 101, 301, 301-4, 500 töltőkészülék útmutatójában leírt módon töltse.

### 6.2 A tölt. állapot megjelenítése

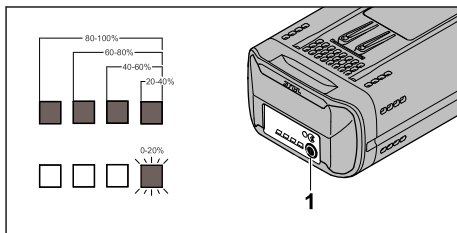

- ▶ Nyomja meg a nyomógombot (1). A LED-ek kb. 5 másodpercig zölden világítanak, és az akkumulátor töltöttségi állapotát mutatják.
- ▶ Ha a jobb oldali LED zölden villog: Töltse fel az akkumulátort.

### 6.3 Az akkumulátoron lévő LED-ek

A LED-ek az akkumulátor töltöttségét vagy meghibásodását jelzik. Az akkumulátoron lévő LED-ek zölden vagy pirosan világítanak vagy villognak.

Amennyiben a LED-ek zölden világítanak vagy villognak, az a töltöttséget jelzi.

- ▶ Amennyiben a LED-ek pirosan világítanak vagy villognak: Hárítsa el a hibát,  20.1. A fűnyíró gép vagy az akkumulátor meghibásodott.

## 7 Bluetooth®-os rádióinterfész aktiválása és inaktíválása

### 7.1 Bluetooth®-os rádióinterfész aktiválása

- ▶ Ha az akkumulátor rendelkezik Bluetooth®-os rádióinterfészsel: Nyomja meg a nyomógombot, és tartsa nyomva, amíg a szimbólum melletti "BLUETOOTH®" LED kék színnel  világít kb. 3 másodpercig. Az akkumulátoron aktiválva van a Bluetooth®-os rádióinterfész.

### 7.2 Bluetooth®-os rádióinterfész inaktíválása

- ▶ Ha az akkumulátor rendelkezik Bluetooth®-os rádióinterfészsel: Nyomja meg a nyomógombot, és tartsa nyomva, amíg a szimbólum melletti "BLUETOOTH®" LED hatszor kéken villog . Az akkumulátoron lévő Bluetooth®-os rádióinterfész inaktíválva van.

## 8 A fűnyíró gép összeszerelése

### 8.1 A fűgyűjtő kosár összeszerelése, beakasztása és leakasztása

#### 8.1.1 A fűgyűjtő kosár összeszerelése

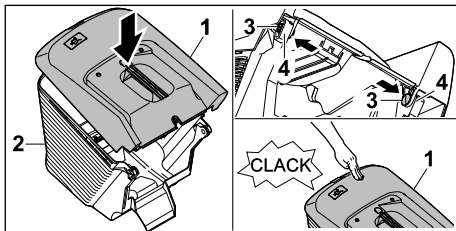

- ▶ Helyezze a fűgyűjtő kosár felső részét (1) a fűgyűjtő kosár alsó részére (2).
- ▶ Belülről nyomja keresztül a csapszegeket (3) a nyílásokon (4).
- ▶ Nyomja lefelé a fűgyűjtő kosár felső részét (1). A fűgyűjtő kosár felső része a helyére kattan.

#### 8.1.2 A fűgyűjtő kosár beakasztása

- ▶ Kapcsolja ki a fűnyíró gépet.
- ▶ Állítsa a fűnyíró gépet sík felületre.

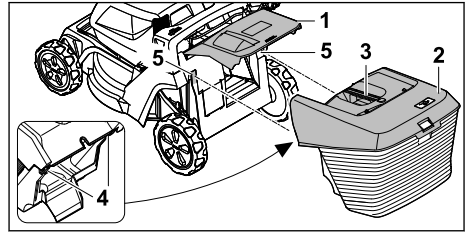

- ▶ Nyissa fel és tartsa ebben a helyzetben a kidobónyílás fedelét (1).
- ▶ Fogja meg a fűgyűjtő kosarat (2) a fogantyújánál (3), és felülről akassza be a kampókat (4) a tartórészekbe (5).
- ▶ Illessze a kidobónyílás fedelét (1) a fűgyűjtő kosárra (2).

#### 8.1.3 A fűgyűjtő kosár leakasztása

- ▶ Kapcsoljuk ki a fűnyíró gépet.
- ▶ Állítsuk a fűnyíró gépet sík felületre.
- ▶ Nyissuk fel és tartsuk ebben a helyzetben a kidobónyílás fedelét.
- ▶ A fogantyúnál fogva emeljük le a fűgyűjtő kosarat.
- ▶ Engedjük vissza a kidobónyílás fedelét.

### 8.2 A hosszabbítóelem beakasztása és kiakasztása

#### 8.2.1 A hosszabbítóelem beakasztása

- ▶ Kapcsolja ki a fűnyíró gépet, és vegye ki az akkumulátort.
- ▶ Állítsa a fűnyíró gépet sík felületre.

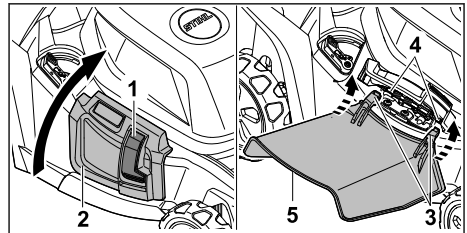

- ▶ Tartsa lenyomva a rögzítőszerkezetet (1).
- ▶ Nyissa fel és tartsa ebben a helyzetben az oldalsó kidobónyílás fedelét (2).
- ▶ Csatlakoztassa mindkét horgot (3) alulról a tengelyhez (4).
- ▶ Illessze az oldalsó kidobónyílás fedelét (2) a hosszabbítóelemre (5).

### 8.2.2 A hosszabbítóelem kiakasztása

- ▶ Kapcsolja ki a fűnyíró gépet, és vegye ki az akkumulátort.
- ▶ Állítsa a fűnyíró gépet sík felületre.

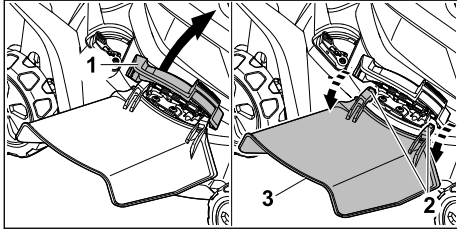

- ▶ Nyissa fel és tartsa ebben a helyzetben az oldalsó kidobónyílás fedelét (1).
- ▶ Pattintsa ki mindkét horgot (2).
- ▶ Hajtsa felfelé és vegye le a hosszabbítóelemet (3).
- ▶ Engedje vissza az oldalsó kidobónyílás fedelét (1).

## 9 A fűnyíró gép beállítása a felhasználóhoz

### 9.1 A tolókar felhajtása

- ▶ Kapcsolja ki a fűnyíró gépet, és vegye ki az akkumulátort.
- ▶ Állítsa a fűnyíró gépet sík felületre.

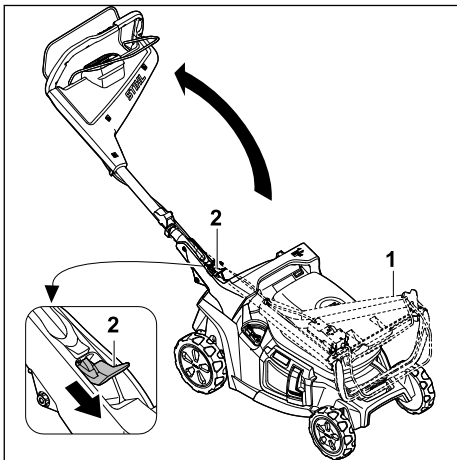

- ▶ Tartsa erősen a tolókart (1).
  - ▶ Nyomja lefelé a kart (2), és tartsa ebben a helyzetben.
  - ▶ Hajtsa fel a tolókart (1).
  - ▶ Engedje vissza a kart (2).
- A tolókar a helyére kattan.

### 9.2 A tolókar lehajtása

A helytakarékos szállítás és tárolás érdekében a tolókar lehajtható.

- ▶ Kapcsolja ki a fűnyíró gépet, és vegye ki az akkumulátort.
- ▶ Állítsa a fűnyíró gépet sík felületre.

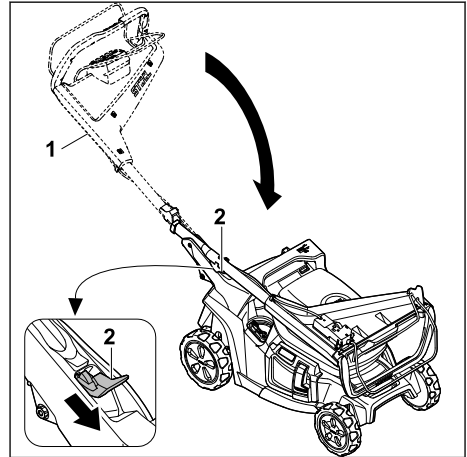

- ▶ Tartsa erősen a tolókart (1).
  - ▶ Nyomja lefelé a kart (2), és tartsa ebben a helyzetben.
  - ▶ Hajtsa le a tolókart (1).
  - ▶ Engedje vissza a kart (2).
- A tolókar a helyére kattan.

### 9.3 A tolókar beállítása

- ▶ Kapcsolja ki a fűnyíró gépet, és vegye ki az akkumulátort.
- ▶ Állítsa a fűnyíró gépet sík felületre.

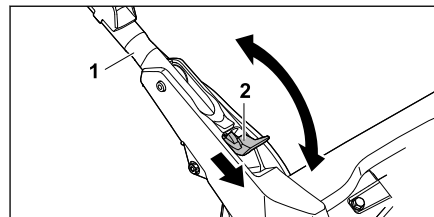

- ▶ Tartsa erősen a tolókart (1).
- ▶ Nyomja lefelé a kart (2), és tartsa ebben a helyzetben.
- ▶ Állítsa a kívánt helyzetbe a tolókart (1), és győződjön meg arról, hogy az ismét teljesen a helyére rögzült.
- ▶ Engedje vissza a kart (2).



## 10 Az akku behelyezése és kivevése

### 10.1 Az akkumulátor behelyezése

A fűnyíró gép két akkumulátorral működtethető. Amint az egyik akkumulátor lemerül, a rendszer automatikusan átvált a másik akkumulátorrekeszben lévő akkumulátorra.

- ▶ Állítsa a fűnyíró gépet sík felületre.

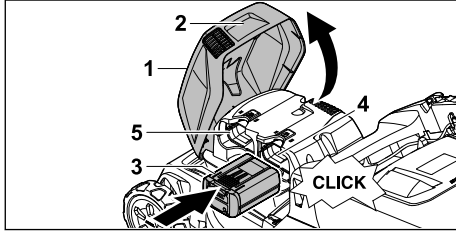

- ▶ Fogja meg a fedelet (1) a fogantyúnál (2), nyissa fel ütközésig, és tartsa ebben a helyzetben.
- ▶ Nyomja az akkumulátort (3) az 1. (4) vagy a 2. (5) akkumulátorrekeszbe ütközésig. Az akkumulátor (3) a helyére kattan és reteszselődik.
- ▶ Ha második akkumulátorra is szükség van: Helyezze be az a akkumulátort a másik akkumulátorrekeszbe (4 vagy 5). Az akkumulátor a helyére kattan és reteszselődik.
- ▶ Hajtsa vissza a fedelet (1).

### 10.2 Az akkumulátor kivétele

- ▶ Állítsa a fűnyíró gépet sík felületre.

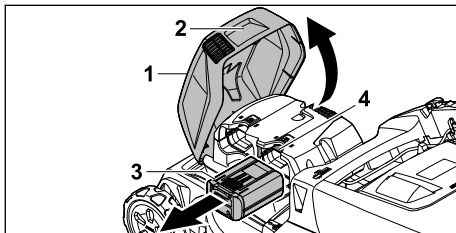

- ▶ Fogja meg a fedelet (1) a fogantyúnál (2), nyissa fel ütközésig, és tartsa ebben a helyzetben.
- ▶ Tartsa meg az akkumulátort (3), és nyomja meg a rögzítőkart (4). Az akkumulátor reteszelése kioldódik.
- ▶ Vegye ki az akkumulátort (3).
- ▶ Hajtsa vissza a fedelet (1).

## 11 A fűnyíró gép be- és kikapcsolása

### 11.1 A fűnyíró gép aktiválása

- ▶ Állítsa a fűnyíró gépet sík felületre.

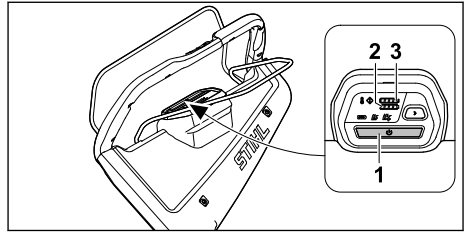

- ▶ Nyomja meg az aktiváló gombot (1). A fűnyíró gép aktiválódik. Három másodperc múlva kigyullad az előre beállított nyíró üzemmód kijelzője. A LED-ek (2, 3) jelzik az 1. és 2. akkumulátorhelyen lévő akkumulátorok töltöttségi állapotát. Öt perc további tevékenység nélkül a fűnyíró gép alvó üzemmódba kapcsol.

### 11.2 A fűnyíró kés be- és kikapcsolása

#### 11.2.1 A kés bekapcsolása

- ▶ Állítsa a fűnyíró gépet sík felületre.

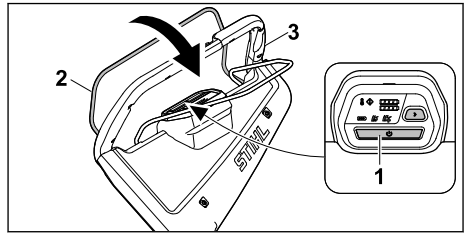

- ▶ Nyomja meg az aktiváló gombot (1).
- ▶ Három másodpercen belül bal kézzel húzza a (2) nyírárs kapcsolókárját teljesen a (3) tolókar irányába, és tartsa ebben a helyzetben úgy, hogy a hüvelykujjával körülzárja a (3) tolókart. A kés forogni kezd.
- ▶ Jobb kézzel tartsa a (3) tolókart és a (2) nyírárs kapcsolókárját szorosan úgy, hogy a hüvelykujjával körülzárja a (3) tolókart.

#### 11.2.2 A kés kikapcsolása

- ▶ Engedje el a nyírárs kapcsolókárját.
- ▶ Várja meg, amíg a kés már nem forog.







- ▶ Ha a kés tovább forogna: Vegye ki az akkumulátort, és keressen fel egy STIHL szakkereskedőt.

A fűnyíró gép meghibásodott.

## 11.3 A kerékajtás be- és kikapcsolása

### 11.3.1 A kerékajtás bekapcsolása

A kormányon található  és  gombokkal a menetsebesség 5 fokozatban előválasztható. A  gomb megnyomása növeli a menetsebességet, a  gomb megnyomása pedig csökkenti azt. A kezelőelemen lévő LED-ek jelzik az előre beállított menetsebességet. Ha egyik LED sem világít, a kerékajtás ki van kapcsolva.

A kerékajtás kapcsolókarjával a sebesség fokozatmentesen szabályozható 2,0 km/h és az előzőleg kiválasztott maximális sebesség között. Minél közelebb húzzuk a kerékajtás kapcsolókarját a tolókarhoz, annál nagyobb a sebesség,  21.1.

A beállított sebesség kihatással van az egyszeri töltéssel elérhető működési időtartamra. Minél alacsonyabb sebességet választ, annál hosszabb időtartamra elegendő az akkumulátor töltöttsége.

- ▶ Állítsa a fűnyíró gépet sík felületre.
- ▶ Kapcsolja be a fűnyíró gépet.
- ▶ A kés bekapcsolása.

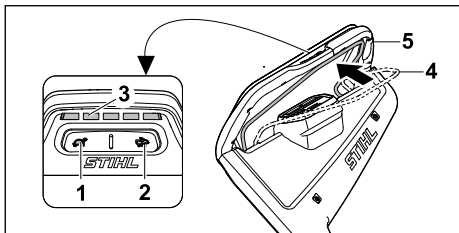

- ▶ Az (1) és (2) gombbal állítsa be a kívánt menetsebességet. Az előre beállított menetsebesség leolvasható a LED-ekről (3).
- ▶ Bal kézzel húzza a (4) kerékajtás kapcsolókarját teljesen a (5) tolókar irányába, és tartsa ebben a helyzetben úgy, hogy a hüvelykujjával körülzárja a (5) tolókart. A fűnyíró gép elindul.

### 11.3.2 A kerékajtás kikapcsolása

- ▶ Engedje vissza a kerékajtás kapcsolókarját.
- ▶ Várja meg, amíg a fűnyíró gép megáll.

- ▶ Ha a fűnyíró gép nem áll le: Vegye ki az akkumulátort, és keressen fel egy STIHL szakkereskedőt.

A fűnyíró gép meghibásodott.

## 12 A fűnyíró gép ellenőrzése

### 12.1 A kezelőelemek ellenőrzése

#### A nyírás kapcsolókarja

- ▶ Vegye ki az akkumulátort.
- ▶ Húzza a nyírás kapcsolókarját teljesen a tolókar irányába, majd engedje vissza.
- ▶ Ha a nyírás kapcsolókarja nehezen mozdul, vagy nem tér vissza a kiindulási helyzetbe: ne használja a fűnyíró gépet, és keresse fel valamelyik STIHL szakkereskedést. A nyírás kapcsolókarja meghibásodott.

#### A kerékajtás kapcsolókarja

- ▶ Vegye ki az akkumulátort.
- ▶ Húzza a kerékajtás kapcsolókarját teljesen a tolókar irányába, majd engedje vissza.
- ▶ Ha a reteszelőgomb vagy a kerékajtás kapcsolókarja nehezen mozdul, vagy nem tér vissza a kiindulási helyzetbe: ne használja a fűnyíró gépet, és keresse fel valamelyik STIHL szakkereskedést. A kerékajtás kapcsolókarja meghibásodott.

#### A kés bekapcsolása

- ▶ Helyezze be az akkumulátort.
- ▶ Kapcsolja be a fűnyíró gépet.
- ▶ Húzza a nyírás kapcsolókarját három másodpercen belül bal kézzel teljesen a tolókar irányába, és tartsa ebben a helyzetben úgy, hogy a hüvelykujjával körülzárja a tolókart. A kés forogni kezd.
- ▶ Engedjük vissza a nyírás kapcsolókarját. A kés rövidesen megáll.
- ▶ Ha a kés tovább forogna: vegye ki az akkumulátort, és keressen fel egy STIHL szakkereskedőt. A fűnyíró gép meghibásodott.

#### A kerékajtás bekapcsolása



- ▶ Helyezze be az akkumulátort.
- ▶ Kapcsolja be a fűnyíró gépet.
- ▶ A menetsebesség beállítása.
- ▶ Húzza a kerékajtás kapcsolókarját teljesen a tolókar irányába, és tartsa ebben a helyzetben úgy, hogy a hüvelykujjával körülzárja a tolókart. A fűnyíró gép elindul.
- ▶ Engedje vissza a kerékajtás kapcsolókarját. A fűnyíró gép leáll.

- ▶ Ha a fűnyíró gép nem áll le: vegye ki az akkumulátort, és keressen fel egy STIHL szakkereskedőt.  
A fűnyíró gép meghibásodott.

## 12.2 A kés ellenőrzése

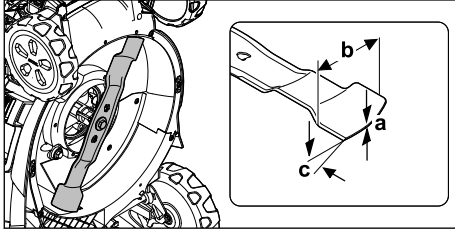
- ▶ Kapcsolja ki a fűnyíró gépet, és vegye ki az akkumulátort.
- ▶ Állítsa fel a fűnyíró gépet  17.1.



- ▶ Mérje meg a következőket:
  - vastagság (a),
  - szélesség (b),
  - élezési szög (c).
- ▶ Amennyiben a kés vastagsága vagy szélessége kisebb az előírt minimális értékeknél: cserélje ki a kést  21.2.
- ▶ Ha az élezési szög nem felel meg az előírásoknak: élezze meg a kést  21.2.
- ▶ Bizonytalanság esetén: keresse fel valamelyik STIHL szakkereskedést.

## 12.3 Az akkumulátor vizsgálata

- ▶ Nyomja le az akkumulátoron található nyomógombot.  
A LED-ek világítanak vagy villognak.
- ▶ Amennyiben a LED-ek nem világítanak vagy villognak: Ne használja az akkumulátort és forduljon egy STIHL márkaszervizhez.  
Üzemzavar áll fenn az akkumulátorban.

# 13 Munkavégzés a fűnyíró géppel

## 13.1 A fűnyíró gép tartása és vezetése

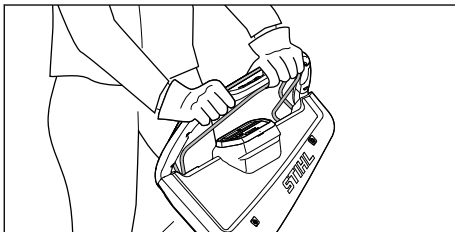

- ▶ Fogja meg a tololkart mindkét kezével úgy, hogy a hüvelykujjával körülzárja azt.

## 13.2 A vágási magasság beállítása

7 vágási magasság állítható be:

- 20 mm = 1. pozíció
- 30 mm = 2. pozíció
- 40 mm = 3. pozíció
- 55 mm = 4. pozíció
- 70 mm = 5. pozíció
- 85 mm = 6. pozíció
- 100 mm = 7. pozíció

A pozíciók a fűnyíró gépen találhatóak.

### A vágási magasság beállítása

- ▶ Kapcsolja ki a fűnyíró gépet.  
A kés nem foroghat.
- ▶ Állítsa a fűnyíró gépet sík felületre.

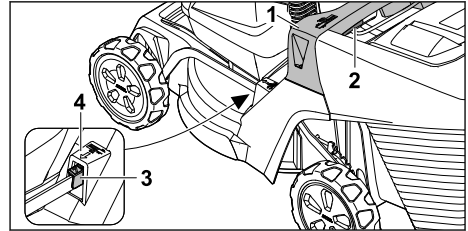

- ▶ Fogja meg a fűnyíró gépet a fogantyúnál (1).
- ▶ Tartsa lenyomva a kart (2).
- ▶ A fűnyíró gép megemelésével vagy lesüllyesztésével állítsa be a kívánt pozíciót.  
Az aktuális vágási magasság a vágásmagasság-kijelzésről (3) olvasható le a jelölés (4) alapján.
- ▶ Engedje vissza a kart (2).  
A fűnyíró gép rögzül az adott állásban.

## 13.3 Nyírás és mulcsozás

A fűnyíró gép multi-késsel van felszerelve, és nyírásra vagy mulcsozásra használható.

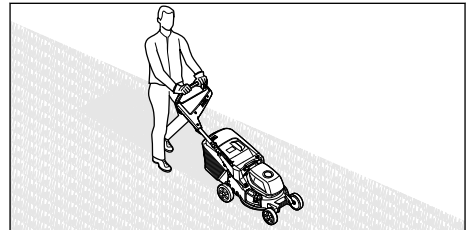

- ▶ Ha bekapcsolt kerékajattal dolgozik: A fűnyíró géppel kontrollált módon haladjon előre.

- ▶ Ha kikapcsolt kerékajattal dolgozik: A fűnyíró gépet lassan és kontrollált módon tolja előre felé.
- ▶ Ha nyírás közben idegen tárgyat talál el, és a kés megakad:
  - ▶ Kapcsolja ki a fűnyíró gépet, és vegye ki az akkumulátort.
  - ▶ Győződjön meg arról, hogy minden mozgó alkatrész teljesen leállt.
  - ▶ Ellenőrizze a fűnyíró gépet.
  - ▶ Ha javításokra van szükség: keresse fel valamelyik STIHL szakkereskedést.
- ▶ Ha erős rezgések lépnek fel a fűnyíró gépen:
  - ▶ Kapcsolja ki a fűnyíró gépet, és vegye ki az akkumulátort.
  - ▶ Ellenőrizze a fűnyíró gépet.
  - ▶ Ellenőrizze, hogy minden anyacsavar, csapszeg és csavar erősen meg van-e húzva.
  - ▶ Ha javításokra van szükség: keresse fel valamelyik STIHL szakkereskedést.

Az optimális teljesítmény érdekében vegye figyelembe az ajánlott hőmérsékleti tartományokat,  21.5.

## 13.4 Nyíró üzemmódok

### 13.4.1 Nyíró üzemmód kiválasztása

Három nyírási üzemmód választható. A kiválasztás a kezelőegységen keresztül történik.

- ECO üzemmód
- Standard üzemmód
- AUTO-BOOST üzemmód

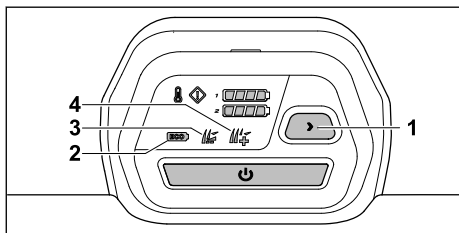

- ▶ Aktiválja a fűnyíró gépet.
- ▶ Válassza ki a kívánt nyírási üzemmódot a gomb (1) megnyomásával. Ekkor az aktuális üzemmód (2, 3, 4) megjelenik.

### ECO üzemmód

Amikor az ECO mód be van kapcsolva, a fűnyíró gép felismeri az aktuális munkakörülményeket, és automatikusan beállítja a kés megfelelő fordulatszámát.

Ezáltal meghosszabbítható az akkumulátor működési ideje.

### Standard üzemmód

A standard üzemmód bekapcsolásakor a fűnyíró gép állandó fordulatszámmal nyír.

### AUTO-BOOST üzemmód

Amikor az AUTO-BOOST üzemmód be van kapcsolva, a fűnyíró gép rövid ideig nagyobb teljesítményt biztosít, például magasabb és sűrűbb fű nyírásához.

Az AUTO BOOST üzemmód befolyásolja az akkumulátor élettartamát. Ha túlmelegedés veszélye áll fenn, a fűnyíró gép automatikusan standard üzemmódba kapcsol.

## 13.5 A mulcsfedél fedelének felnyitása és bezárása

### 13.5.1 Nyissa ki a mulcszófedelel

- ▶ Kapcsolja ki a fűnyíró gépet.
- ▶ Állítsa a fűnyíró gépet sík felületre.

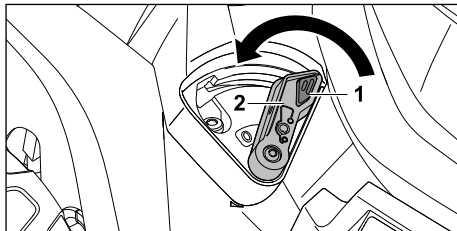

- ▶ Tartsa lenyomva a rögzítőszerkezetet (1).
- ▶ Állítsa a kart (2) 0 állásba. A mulcszófedél nyitva van.
- ▶ Engedje vissza a rögzítőszerkezetet (1).

### 13.5.2 Hajtsa vissza a mulcszófedelel

- ▶ Kapcsolja ki a fűnyíró gépet.
- ▶ Állítsa a fűnyíró gépet sík felületre.

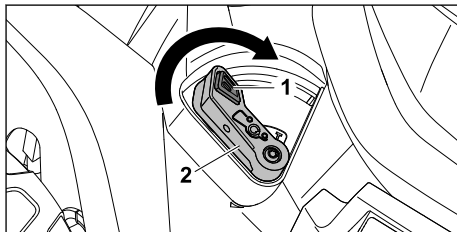

- ▶ Tartsa lenyomva a rögzítőszerkezetet (1).
- ▶ Állítsa a kart (2) I állásba. A mulcszófedél zárva van.
- ▶ Engedje vissza a rögzítőszerkezetet (1).

## 13.6 A fűgyűjtő kosár kiürítése

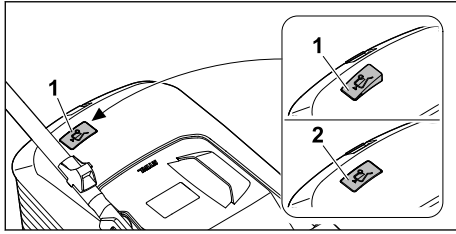

A kés által keltett légáram megemeli a telítettségi jelet (1). Ha a fűgyűjtő kosár megtelt, a légáramlás megszakad. Amikor túlságosan gyenge a légáram, a telítettségi jelet (2) visszatér az alapállapotába. Ez azt jelzi, hogy ki kell üríteni a fűgyűjtő kosarat.

A telítettségi jelet csak optimális légáramlás esetén működik megfelelően. A külső hatások (pl. nedves, tömött vagy magas fű, alacsony vágási magasság, szennyeződések) hátrányosan befolyásolhatják a légáramot és ezáltal a telítettségi jelet működését.

- ▶ Ha a telítettségi jelet visszatér az alapállapotába: Ürítse ki a fűgyűjtő kosarat.
- ▶ Kapcsolja ki a fűnyíró gépet.
- ▶ Akassza le a fűgyűjtő kosarat.

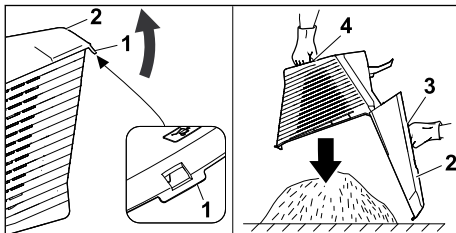

- ▶ Nyissa fel a zárófület (1).
- ▶ A fogantyúnál (3) fogva hajtsa fel a fűgyűjtő kosár felső részét (2), és tartsa ebben a helyzetben.
- ▶ A másik kezével tartsa meg az alsó fogantyút (4).
- ▶ Ürítse ki a fűgyűjtő kosarat.
- ▶ Hajtsa vissza a fűgyűjtő kosár fedelét.
- ▶ Akassza vissza a fűgyűjtő kosarat.

## 14 Munka után

### 14.1 Munkavégzés után

- ▶ Kapcsolja ki a fűnyíró gépet, és távolítsa el az akkumulátort.
- ▶ Ha a fűnyíró gép nedves: Hagyja megszáradni a fűnyíró gépet.

- ▶ Ha az akkumulátor nedves vagy vizes: Hagyja megszáradni az akkumulátort, ☑ 21.5.
- ▶ Tisztítsa meg a fűnyíró gépet.
- ▶ Tisztítsa meg az akkumulátort.

## 15 Szállítás

### 15.1 A fűnyíró gép szállítása

- ▶ Ha a fűnyíró gépet a nyírandó területre és a területről elfelé mozgattja:
  - ▶ Kapcsolja ki a fűnyíró gépet. A kés nem foroghat.
  - ▶ Vegye ki az akkumulátort.
- ▶ Ha a fűnyíró gépet a fűvön kívüli területeken történő szállításához meg kell dönteni:
  - ▶ Kapcsolja ki a fűnyíró gépet. A kés nem foroghat.
  - ▶ Vegye ki az akkumulátort.

### A fűnyíró gép tolása

- ▶ A fűnyíró gépet lassan és kontrollált módon tolja előrefelé.

### A fűnyíró gép hordozása

- ▶ Kapcsolja ki a fűnyíró gépet.
- ▶ Vegye ki az akkumulátort.
- ▶ Viseljen védőkesztyűt.
- ▶ Akassza le a fűgyűjtő kosarat.
- ▶ akassza le a hosszabbítóelemet.

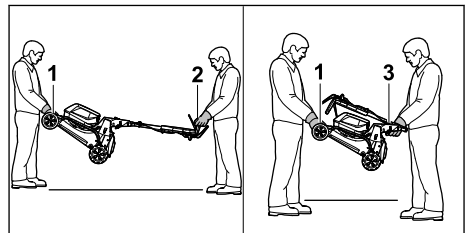

- ▶ Ha a fűnyíró gépet kihajtott tolókarral viszik:
  - ▶ Az egyik személy két kézzel tartsa erősen a fűnyíró gépet a szállítófogantyúnál (1), a másik személy pedig ugyancsak két kézzel a tolókarnál (2).
  - ▶ A fűnyíró gépet két személynek kell megemlennie és hordoznia.
- ▶ Ha a fűnyíró gépet lehajtott tolókarral viszik:
  - ▶ Hajtsa le a tolókart, ☑ 9.2.
  - ▶ Az egyik személy két kézzel tartsa erősen a fűnyíró gépet a szállítófogantyúnál (1), a másik személy pedig ugyancsak két kézzel a fogantyúnál (3).
  - ▶ A fűnyíró gépet két személynek kell megemlennie és hordoznia.

### A fűnyíró gép szállítása gépkocsival

- ▶ A fűnyíró gépet úgy biztosítsa álló helyzetben, hogy az ne tudjon felborulni és ne mozdulhasson el.

## 15.2 Az akkumulátor szállítása

- ▶ Kapcsoljuk ki a fűnyíró gépet és távolítsuk el az akkumulátort.
- ▶ Győződjünk meg arról, hogy az akkumulátor biztonságos állapotban van.
- ▶ Úgy csomagoljuk el az akkumulátort, hogy megakadályozzuk annak elmozdulását a csomagolásban.
- ▶ A csomagolást úgy biztosítsuk, hogy az ne tudjon elmozdulni.

Az akkumulátorra a veszélyes áruk szállítására vonatkozó követelmények érvényesek. Az akkumulátor az UN 3480 (lítiumionos akkumulátor) kategóriába tartozik, és az ENSZ „Vizsgálatok és kritériumok” kézikönyve III. részének 38.3 szakasza szerint hagyták jóvá.

A szállítási előírások a [www.stihl.com/safety-data-sheets](http://www.stihl.com/safety-data-sheets) webhelyen található.

## 16 Tárolás

### 16.1 A fűnyíró gép tárolása

- ▶ Kapcsolja ki a fűnyíró gépet, és távolítsa el az akkumulátort.
- ▶ Hagyja lehűlni a fűnyíró gépet.
- ▶ Űrítse ki a fűgyűjtő kosarat.
- ▶ A fűnyíró gépet az alábbiakat betartva tárolja:
  - Tartsa a fűnyíró gépet gyermek számára elérhetetlen helyen.
  - A fűnyíró gép legyen tiszta és száraz.
  - A fűnyíró gép ne tudjon felborulni.
  - A fűnyíró gép ne tudjon elgurulni.

### 16.2 Tárolási helyzet

A fűnyíró gép a helytakarékos tárolás érdekében összecsukszható.

- ▶ Állítsa a fűnyíró gépet sík felületre.
- ▶ Akassza le a fűgyűjtő kosarat.
- ▶ Állítsa a vágási magasságot a legmagasabb állásába.  13.2

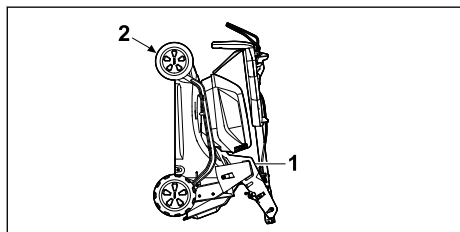

- ▶ Hajtsa le a tolókart.  9.2
- ▶ Egyik kezével tartsa erősen a fűnyíró gépet a fogantyúnál (1), a másik kezével pedig a szállítófogantyúnál (2), majd hátrafelé billentve állítsa fel a gépet.

### 16.3 Az akkumulátor tárolása

A STIHL javaslata szerint az akkumulátort 40% és 60% közötti töltöttséggel (2 zölden világító LED) kell tárolni.



- ▶ Úgy tárolja az akkumulátort, hogy teljesüljenek az alábbi feltételek:
  - Az akkumulátor gyermekek számára ne hozzáférhető.
  - Az akkumulátor tiszta és száraz.
  - Az akkumulátort zárt helyiségben helyezze el.
  - Az akkumulátor el van különítve a fűnyíró géptől.
  - Ha az akkumulátort a töltőkészülékben tárolja: Húzza ki a hálózati csatlakozódugót, és tárolja az akkumulátort 40% és 60% közötti töltöttségi szinten (2 zöld LED világít).
  - Ne tárolja az akkumulátort a megadott hőmérsékleti tartományon kívül,  21.4.

#### TUDNIVALÓ

- Ha az akkumulátort nem a jelen használati utasításban leírtak szerint tárolja, teljesen lemerülhet és javíthatatlanul károsodhat.
  - ▶ A lemerült akkumulátort tárolás előtt töltsse fel. A STIHL javaslata szerint az akkumulátort 40% és 60% közötti töltöttséggel (2 zölden világító LED) kell tárolni.
  - ▶ Az akkumulátort a fűnyíró géptől elkülönítve kell tárolni.

## 17 Tisztítás

### 17.1 A fűnyíró gép felállítása

- ▶ Kapcsolja ki a fűnyíró gépet, és vegye ki az akkumulátort.
- ▶ Állítsa a fűnyíró gépet sík felületre.
- ▶ Akassza le a fűgyűjtő kosarat.
- ▶ Állítsa a vágási magasságot a legmagasabb állásába.  13.2
- ▶ Állítsa a tolókart a legalacsonyabb állásba,  9.3.

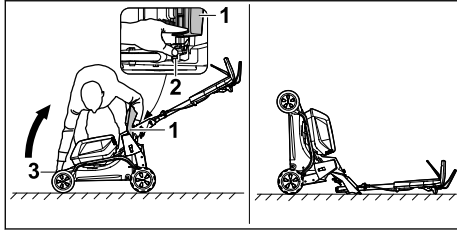

- ▶ Álljon a gép jobb oldalára.
- ▶ Nyissa fel és tartsa ebben a helyzetben a kidobónyílás fedelét (1).
- ▶ Bal kézzel nyomja lefelé a kart (2), és tartsa ebben a helyzetben.
- ▶ Jobb kézzel fogja meg erősen a fűnyíró gépet a szállítófogantyújánál (3), majd állítsa a hátsó kerekeire.

A fűnyíró gép ebben a helyzetben stabil és tisztítható.

## 17.2 A fűnyíró gép tisztítása

- ▶ Kapcsolja ki a fűnyíró gépet, és vegye ki az akkumulátort.
- ▶ Nedves törőronggyal tisztítsa meg a fűnyíró gépet.
- ▶ A kidobócsatornát puha kefével vagy nedves törőronggyal tisztítsa.
- ▶ Távolítsa el az idegen tárgyakat az akkumulátornyílásból, és nedves kendővel tisztítsa meg az akkumulátornyílást.
- ▶ Ecsettel vagy puha kefével tisztítsa meg az akkumulátornyílásban lévő elektromos érintkezőket.
- ▶ A szellőzőnyílásokat ecsettel tisztítsa meg.
- ▶ Állítsa fel a fűnyíró gépet.
- ▶ Tisztítsa meg a kés környékét és a kést egy fadarabbal, puha kefével vagy nedves törőronggyal.

### TUDNIVALÓ

- A nagynyomású mosóval vagy vízsugárral történő tisztítás megrongálhatja a gépet.
  - ▶ Ne tisztítsa a gépet nagynyomású mosóval vagy vízsugárral.

## 17.3 Az akku tisztítása

- ▶ Az akkut nedves ruhával tisztítsa meg.

## 18 Karbantartás

### 18.1 A fűnyíró kés felszerelése és leszerelése

#### 18.1.1 A kés leszerelése

- ▶ Kapcsolja ki a fűnyíró gépet, és vegye ki az akkumulátort.
- ▶ Állítsa fel a fűnyíró gépet.

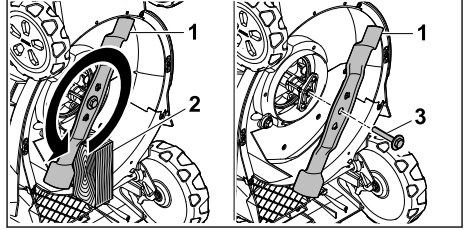

- ▶ Rögzítse a kést (1) egy fadarabbal (2).
- ▶ Csavarja ki az alátétes csavart (3) a nyíl irányába, és vegye le.
- ▶ Vegye le a kést (1).
- ▶ Selejtezze le a csavart és az alátétet (3). Használjon egy új csavart alátéttel a penge (1) illesztéséhez.

#### 18.1.2 A kés felszerelése

- ▶ Kapcsolja ki a fűnyíró gépet, és vegye ki az akkumulátort.
- ▶ Állítsa fel a fűnyíró gépet.

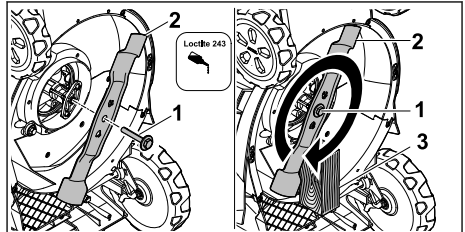

- ▶ Vigyen fel Loctite 243 csavaröngzítőt az alátétes csavar (1) menetére.
- ▶ A kést (2) úgy helyezze fel, hogy a felfekvés felületen lévő kiemelkedések a mélyedésekbe rögzüljenek.
- ▶ Csavarja be az alátétes csavart (1).
- ▶ Rögzítse a kést (2) egy fadarabbal (3).
- ▶ Az alátétes csavart (1) húzza meg 60 Nm nyomatékkal.

### 18.2 A kés élezése és kiegyensúlyozása

A kés megfelelő élezéséhez és kiegyensúlyozásához sok gyakorlat szükséges.



A STIHL azt javasolja, hogy a kést STIHL szakkereskedővel éleztesse meg és egyensúlyoztassa ki.

A szakkereskedők aktuális címei a STIHL országos képviselőjénél szerezhetők be a következő címen: [www.stihl.com](http://www.stihl.com).



### FIGYELMEZTETÉS

- A kés vágóélei élesek. A felhasználó megvághatja magát.
  - ▶ Viseljen védőkesztyűt.
- ▶ Kapcsolja ki a fűnyíró gépet és távolítsa el az akkumulátort.
- ▶ Állítsa fel a fűnyíró gépet.
- ▶ Szerelje le a kést.
- ▶ Élezze meg a kést. Ennek során vegye figyelembe az élezési szöveget és hűtse a kést,  21.2.

Az élezés során nem léphet fel kék elszíneződés a késen.

- ▶ Szerelje fel a kést.
- ▶ Bizonytalanság esetén: Keresse fel valamelyik STIHL szakkereskedőt.

## 19 Javítás

### 19.1 A fűnyíró gép javítása

A felhasználó nem tudja maga megjavítani a fűnyíró gépet és a kést.

- ▶ Ha a fűnyíró gép vagy a kés megsérült: ne használjuk a fűnyíró gépet vagy a kést, és keressük fel valamelyik STIHL szakszervizet.
- ▶ Amennyiben a tájékoztató táblák olvashatatlanná váltak vagy megsérültek: cseréltesük ki a tájékoztató táblákat valamelyik STIHL szakszervizzel.

## 20 Hibaelhárítás



### 20.1 A fűnyíró gép vagy az akkumulátor üzemzavarainak elhárítása

Üzemzavar	LED-ek a kezelőegységen	LED-ek az akkumulátoron	Ok	Megoldás
A fűnyíró gép nem éri el a szokásos teljesítményét.	A túlemegeedés kijelzője sárgán világít.		Az elektronika vagy a motor hőmérséklete túl magas.	<ul style="list-style-type: none"> <li>▶ Hagyja lehűlni a fűnyíró gépet.</li> <li>▶ Ne kapcsolja be túl gyakran a fűnyíró gépet rövid idő alatt.</li> <li>▶ Ha bekapcsolt kerékajtással dolgozik: kapcsolja ki a kerékajtást.</li> <li>▶ Ha kikapcsolt kerékajtással dolgozik: lassabban haladjon előre.</li> <li>▶ Állítson be nagyobb vágási magasságot.</li> <li>▶ Nyírjon alacsonyabb fűvet.</li> </ul>
	A túlemegeedés kijelzője pirosan világít.		A fűnyíró gép túlságosan felmelegedett.	<ul style="list-style-type: none"> <li>▶ A fűnyíró gép automatikusan kikapcsol.</li> <li>▶ Hagyja lehűlni a fűnyíró gépet.</li> </ul>
A fűnyíró gép AUTO-BOOST üzemmódban veszít a teljesítményéből.	Az AUTO-BOOST üzemmód kijelzője zölden villog.		Az akkumulátorok túl melegek.	<ul style="list-style-type: none"> <li>▶ A fűnyíró gép automatikusan standard üzemmódba kapcsol.</li> </ul>
A fűnyíró gép bekapcsoláskor nem indul el.	1 LED a töltési állapotjelzőn zölden villog.	1 LED zölden villog.	Az akkumulátor töltöttségi állapota túl alacsony.	Töltse fel az akkumulátort.
	1 LED a töltöttségi állapotjelzőn pirosan világít.	1 LED pirosan világít.	Az akkumulátor túlságosan felmelegedett vagy lehűlt.	<ul style="list-style-type: none"> <li>▶ Vegye ki az akkumulátort.</li> <li>▶ Hagyja lehűlni vagy felmelegedni az akkumulátort.</li> </ul>
	A hibajelző pirosan villog.	3 LED pirosan villog.	A fűnyíró gép meghibásodott.	<ul style="list-style-type: none"> <li>▶ Vegye ki az akkumulátort.</li> </ul>



Üzemzavar	LED-ek a kezelőegységen	LED-ek az akkumulátoron	Ok	Megoldás
				<ul style="list-style-type: none"> <li>▶ Tisztítsa meg az elektromos érintkezőket az 1. és a 2. akkumulátorrekeszben.</li> <li>▶ Helyezze be az akkumulátort.</li> <li>▶ Kapcsolja be a fűnyíró gépet.</li> <li>▶ Amennyiben továbbra is pirosan villog a 3 LED: ne használja a fűnyíró gépet, és keresse fel valamelyik STIHL szakkereskedést.</li> </ul>
	A túlelegedés kijelzője pirosan világít.	3 LED pirosan világít.	A fűnyíró gép túlságosan felmelegedett.	<ul style="list-style-type: none"> <li>▶ Vegye ki az akkumulátort.</li> <li>▶ Hagyja lehűlni a fűnyíró gépet.</li> </ul>
	3 LED a töltöttségi állapotjelzőn pirosan világít.	4 LED pirosan villog.	Az akkumulátor meghibásodott.	<ul style="list-style-type: none"> <li>▶ Vegye ki, majd helyezze be újra az akkumulátort.</li> <li>▶ Kapcsolja be a fűnyíró gépet.</li> <li>▶ Amennyiben továbbra is pirosan villog a 4 LED: ne használja az akkumulátort, és keresse fel valamelyik STIHL szakkereskedést.</li> </ul>
			Megszakadt az elektromos érintkezés a fűnyíró gép és az akkumulátor között.	<ul style="list-style-type: none"> <li>▶ Vegye ki az akkumulátort.</li> <li>▶ Tisztítsa meg az elektromos érintkezőket az 1. és a 2. akkumulátorrekeszben.</li> <li>▶ Helyezze be az akkumulátort.</li> </ul>
	A kezelőegység összes LED-je villog.		A kezelőegységgel való kommunikáció megszakadt.	<ul style="list-style-type: none"> <li>▶ Vegye ki az akkumulátort.</li> <li>▶ ne használja a fűnyíró gépet, és keresse fel valamelyik STIHL szakkereskedést.</li> </ul>
			A fűnyíró gép vagy az akkumulátor nedves.	<ul style="list-style-type: none"> <li>▶ Vegye ki az akkumulátort.</li> <li>▶ Tisztítsa meg a fűnyíró gépet.</li> <li>▶ Hagyja megszáradni a fűnyíró gépet vagy az akkumulátort,  21.5.</li> </ul>
			Túl nagy az ellenállás a késeknél.	<ul style="list-style-type: none"> <li>▶ Ha bekapcsolt kerékajtással dolgozik: kapcsolja ki a kerékajtást.</li> <li>▶ Ha kikapcsolt kerékajtással dolgozik: lassabban haladjon előre.</li> <li>▶ Állítson be nagyobb vágási magasságot.</li> <li>▶ Alacsonyabb fűben kapcsolja be a fűnyíró gépet.</li> </ul>
			Eltömődött a kés körüli terület.	Tisztítsa meg a fűnyíró gépet.
Nem működik a kerékajtás.			A kerékajtás ki van kapcsolva.	A menetsebesség beállítása.
			A kerékajtás meghibásodott.	<ul style="list-style-type: none"> <li>▶ Vegye ki, majd helyezze be újra az akkumulátort.</li> <li>▶ A kerékajtás bekapcsolása.</li> <li>▶ Ha a kerékajtás továbbra sem működik: keresse fel valamelyik STIHL szakkereskedést.</li> </ul>

Üzemzavar	LED-ek a kezelőegységen	LED-ek az akkumulátoron	Ok	Megoldás
A fűnyíró gép működés közben kikapcsol.	A hibajelző piroosan villog.	3 LED piroosan világít.	A fűnyíró gép túlságosan felmelegedett.	<ul style="list-style-type: none"> <li>▶ Vegye ki az akkumulátort.</li> <li>▶ Hagyja lehűlni a fűnyíró gépet.</li> <li>▶ Tisztítsa meg a fűnyíró gépet.</li> </ul>
			A kés megakadt.	<ul style="list-style-type: none"> <li>▶ Vegye ki az akkumulátort.</li> <li>▶ Tisztítsa meg a fűnyíró gépet.</li> </ul>
			Elektromos zavar lépett fel.	<ul style="list-style-type: none"> <li>▶ Vegye ki, majd helyezze be újra az akkumulátort.</li> <li>▶ Kapcsolja be a fűnyíró gépet.</li> </ul>
	A hibajelző piroosan villog.		Meredek lejtőkön végzett munka esetén a kerék-hajtás és a kés túlterhelés esetén kikapcsol.	<ul style="list-style-type: none"> <li>▶ Ne nyírjon fűvet meredek lejtőkön.</li> <li>▶ Engedje vissza a kerék-hajtás kapcsolókarját.</li> <li>▶ Állítsa a fűnyíró gépet sík felületre.</li> <li>▶ A kés bekapcsolása.</li> <li>▶ A kerék-hajtás bekapcsolása.</li> </ul>
A fűnyíró gép működés közben erősen rázkódik.			Meglazult a csavar a késnél.	Húzza meg szorosan a csavart.
			Nincs megfelelően kiegyensúlyozva a kés.	Élezze meg és egyensúlyozza ki a kést.
Túl rövid a fűnyíró gép üzemideje.			Nincs teljesen feltöltve az akkumulátor.	Töltse fel az akkumulátort.
			Az akkumulátor elérte az élettartama végét.	Cserélje ki az akkumulátort.
			Eltömődött a kés körüli terület.	Tisztítsa meg a fűnyíró gépet.
			Tompa vagy kopott a kés.	Élezze meg és egyensúlyozza ki a kést.
			Túl nagy az ellenállás a késnél.	<ul style="list-style-type: none"> <li>▶ Ha bekapcsolt kerék-hajtással dolgozik: kapcsolja ki a kerék-hajtást.</li> <li>▶ Ha kikapcsolt kerék-hajtással dolgozik: lassabban haladjon előre.</li> <li>▶ Állítson be nagyobb vágási magasságot.</li> <li>▶ Nyírjon alacsonyabb fűvet.</li> </ul>
Behelyezés-kor az akkumulátor beszorul az akkumulátorrekeszbe.			Beszennyeződtek a vezetősínek vagy az elektromos érintkezők az akkumulátorrekeszben.	Tisztítsa meg a fűnyíró gépet.
Az akkumulátor töltőkészülékbe helyezése után nem indul el a töltési folyamat.		1 LED piroosan világít.	Az akkumulátor túlságosan felmelegedett vagy lehűlt.	<ul style="list-style-type: none"> <li>▶ Vegye ki az akkumulátort.</li> <li>▶ Hagyja lehűlni vagy felmelegedni az akkumulátort.</li> </ul>

Üzemzavar	LED-ek a kezelőegységen	LED-ek az akkumulátoron	Ok	Megoldás
Egyenetlen a fűnyírás vagy kisárgul a gyep.			Tompa vagy kopott a kés.	▶ Élezze meg és egyensúlyozza ki a kést.
			Túl nagy az ellenállás a késnél.	▶ Ha bekapcsolt kerékajtással dolgozik: kapcsolja ki a kerékajtást. ▶ Ha kikapcsolt kerékajtással dolgozik: lassabban haladjon előre. ▶ Állítson be nagyobb vágási magasságot. ▶ Nyírjon alacsonyabb fűvet.
A  szimbólummal jelölt akkumulátor nem található meg a STIHL connected alkalmazással.			Le van tiltva az akkumulátoron vagy a mobil végberendezésen a Bluetooth® rádióinterfész.	▶ Engedélyezze a Bluetooth® rádióinterfészt az akkumulátoron és a mobil végberendezésen.
			Túl nagy az akkumulátor és a mobil végberendezés közötti távolság.	▶ Csökkentse a távolságot,  21.1. ▶ Ha az akkumulátor továbbra sem található meg a STIHL connected alkalmazással: keresse fel valamelyik STIHL szakkereskedést.

## 20.2 Terméktámogatás és segítség az alkalmazáshoz

Terméktámogatást és az alkalmazáshoz segítséget STIHL márkaszerviznél kaphat.

Kapcsolatfelvételi lehetőségeket és további tájékoztatást a <https://support.stihl.com> vagy a [www.stihl.com](http://www.stihl.com) címen talál.

## 21 Műszaki adatok

### 21.1 STIHL RMA 443.3 PV, RMA 448.3 PV és RMA 453.3 PV fűnyíró gép

- Jóváhagyott akkumulátor: STIHL AP
- Tömeg fűgyűjtő kosárral és akkumulátor nélkül:
  - RMA 443.3 PV: 27 kg
  - RMA 448.3 PV: 28 kg
  - RMA 453.3 PV: 29 kg
- Tömeg (m) fűgyűjtő kosárral és STIHL AP 300 S akkumulátorokkal:
  - RMA 443.3 PV: 31 kg
  - RMA 448.3 PV: 32 kg
  - RMA 453.3 PV: 33 kg
- A fűgyűjtő kosár maximális úrtartalma:

- RMA 443.3 PV, RMA 448.3 PV: 52 l
- RMA 453.3 PV: 55 l
- Munkaszélesség:
  - RMA 443.3 PV: 41 cm
  - RMA 448.3 PV: 46 cm
  - RMA 453.3 PV: 51 cm
- Fordulatszám (n):
  - RMA 443.3 PV, RMA 448.3 PV: 3000/perc
  - RMA 453.3 PV: 2700/perc
- Fordulatszám ECO üzemmódban:
  - RMA 443.3 PV, RMA 448.3 PV: 2700/perc
  - RMA 453.3 PV: 2400/min
- Elektromos védelem: IPX4
- Minimális haladási sebesség: 2,0 km/h
- Maximális haladási sebesség (az alkalmazott akkumulátortól függően)
  - AP 100 esetén: 2,5 km/h
  - AP 200 esetén: 3,5 km/h
  - AP 200 S, AP 300, AP 300 S, AP 500 S esetén: 4,5 km/h

A működési idő a [www.stihl.com/battery-life](http://www.stihl.com/battery-life) webhelyen található.

## 21.2 Kés

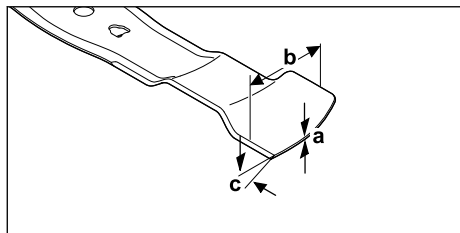

- Minimális vastagság (a): 1,6 mm
- Minimális szélesség (b): 55 mm
- Élezési szög (c): 30°

## 21.3 STIHL AP akkumulátor

- Akkumulátoros technológia: Lítiumionos
- Feszültség: 36 V
- Kapacitás Ah-ban: lásd a teljesítménytáblát
- Energiatartalom Wh-ban: lásd a teljesítménytáblát
- Súly kg-ban: lásd a teljesítménytáblát
- Bluetooth®-os rádióinterfész (csak a  szimbólummal ellátott akkumulátorok esetén):
  - Adatkapcsolat: Bluetooth® 5.1. A mobil eszköznek kompatibilisnek kell lennie Bluetooth® Low Energy 5.0-val és támogatnia kell a Generic Access Profile (GAP)-t.
  - Frekvenciasáv: ISM sáv 2,4 GHz
  - Max. sugárzott átviteli teljesítmény: 1 mW
  - Hatósugár: kb. 10 m. A hatósugár a környezeti feltételektől és a mobil eszköz tulajdonságaitól függ. A hatósugár a külső körülményektől függően, az alkalmazott vevőkészüléket is beleértve, erősen változó lehet. Zárt helyiségekben és fém akadályok (például falak, polcok, bőröndök) miatt a hatósugár jelentősen gyengébb lehet.
- A mobilkészülék operációs rendszerével szemben támasztott követelmények: Android vagy iOS (az aktuális verzió vagy újabb)

## 21.4 Hőmérsékleti határértékek



### FIGYELMEZTETÉS

- Az akkumulátor nem védett minden környezeti hatással szemben. Bizonyos környezeti hatásoknak kitéve az akkumulátor kigyulladhat vagy felrobbanhat. Ez súlyos személyi sérüléseket és anyagi károkat okozhat.
  - ▶ Ne töltsé és használja az akkumulátort -20 °C alatt vagy +50 °C felett.
  - ▶ Ne tárolja az akkumulátort -20 °C alatt vagy +70 °C felett.
  - ▶ Ne használja a fűnyírót 0 °C alatt vagy +50 °C felett.
  - ▶ Ne tárolja a fűnyírót -20 °C alatt vagy +70 °C felett.

## 21.5 Ajánlott hőmérsékleti tartományok

A fűnyíró gép és az akkumulátorok optimális teljesítménye érdekében tartsa be a következő hőmérsékleti tartományokat:

- Fűnyíró:
  - Használat: 0 °C és +40 °C között
  - Tárolás: -20 °C és +50 °C között
- Akkumulátor:
  - Töltés: +5 °C és +40 °C között
  - Használat: -10 °C és +40 °C között
  - Tárolás: -20 °C és +50 °C között

Ha az akkumulátort az ajánlott hőmérsékleti tartományokon kívül töltik, használják vagy tárolják, teljesítménye csökkenhet.

Ha az akkumulátor nedves vagy vizes, hagyja legalább 48 órán át száradni +15 °C feletti és +50 °C alatti hőmérsékleten, valamint 70% alatti páratartalom mellett. A magasabb páratartalom meghosszabbíthatja a száradási időt.

## 21.6 Hangnyomásszintek és rezgés-gyorsulási értékek

### RMA 443.3 PV

A hangnyomásszint K-értéke 2 dB(A). A zajteljesítményszintek K-értéke 2,2 dB(A). A rezgési értékek K-értéke 0,70 m/s<sup>2</sup>.

- Az L<sub>pA</sub> hangnyomásszint mért értéke az EN IEC 62841-4-3 szabvány alapján: 75 dB(A).
- Garantált zajteljesítményszint (L<sub>WAd</sub>) a 2000/14/EC irányelv, illetve a 2001/1701 sz. jogszabály alapján: 90 dB(A).

- Az  $a_{HV}$  mért rezgésyorsulási érték az EN IEC 62841-4-3 szabvány alapján a tolóka-ron:  $1,40 \text{ m/s}^2$ .

### RMA 448.3 PV

A hangnyomásszint K-értéke 2 dB(A). A zajteljesítményszintek K-értéke 2,0 dB(A). A rezgési értékek K-értéke  $0,90 \text{ m/s}^2$ .

- Az  $L_{pA}$  hangnyomásszint mért értéke az EN IEC 62841-4-3 szabvány alapján: 79 dB(A).
- Garantált zajteljesítményszint ( $L_{WA(d)}$ ) a 2000/14/EC irányelv, illetve a 2001/1701 sz. jogszabály alapján: 94 dB(A).
- Az  $a_{HV}$  mért rezgésyorsulási érték az EN IEC 62841-4-3 szabvány alapján a tolóka-ron:  $1,80 \text{ m/s}^2$ .

### RMA 453.3 PV

A hangnyomásszint K-értéke 2 dB(A). A zajteljesítményszintek K-értéke 2,0 dB(A). A rezgési értékek K-értéke  $0,90 \text{ m/s}^2$ .

- Az  $L_{pA}$  hangnyomásszint mért értéke az EN IEC 62841-4-3 szabvány alapján: 79 dB(A).
- Garantált zajteljesítményszint ( $L_{WA(d)}$ ) a 2000/14/EC irányelv, illetve a 2001/1701 sz. jogszabály alapján: 94 dB(A).
- Az  $a_{HV}$  mért rezgésyorsulási érték az EN IEC 62841-4-3 szabvány alapján a tolóka-ron:  $1,80 \text{ m/s}^2$ .

A megadott rezgésyorsulási értékek mérése szabványosított vizsgálati eljárás szerint történt, és azok felhasználhatók elektromos gépek összehasonlításához. A tényleges rezgésyorsulási értékek az alkalmazás típusától függően eltérhetnek a megadottaktól. A megadott rezgésyorsulási értékekből ki lehet indulni a rezgési terhelés meghatározásakor. A tényleges rezgési terhelést meg kell becsülni. Ennek során tekintettel lehet lenni azokra az időtartamokra is, amikor az elektromos gép kikapcsolt állapotban van, valamint azokra is, amikor a gép ugyan be van kapcsolva, de terhelés nélkül működik.

A munkavállalók fizikai tényezők (rezgés) hatásából keletkező kockázatoknak való expozíciójára vonatkozó egészségügyi és biztonsági minimumkövetelményeiről szóló 2002/44/EC irányelvnek, illetve a 2005/1093 sz. jogszabálynak való megfeleléssel kapcsolatos információk a [www.stihl.com/vib](http://www.stihl.com/vib) webhelyen található.

## 21.7 REACH

A REACH megnevezés az Európai Unió által meghatározott előírás a kémiai anyagok regisztrálásához, értékeléséhez és engedélyezéséhez.

A REACH rendelet betartásához szükséges információkról a [www.stihl.com/reach](http://www.stihl.com/reach) oldalon tájékozódhat.

## 22 Pótalkatrészek és tartozékok

### 22.1 Pótalkatrészek és tartozékok

**STIHL** Ezek a szimbólumok eredeti STIHL pótalkatrészeket és eredeti STIHL tartozékokat jelölnek.

A STIHL eredeti STIHL pótalkatrészek és eredeti STIHL tartozékok használatát ajánlja.

A STIHL a folyamatos piacfigyelés ellenére sem tudja megítélni más gyártók pótalkatrészeit és tartozékait megbízhatóság, biztonság és alkalmasság tekintetében, valamint a STIHL nem tud azok alkalmazásáért felelősséget vállalni.

Eredeti STIHL pótalkatrészek és eredeti STIHL tartozékok STIHL márkakereskedésben kaphatók.

### 22.2 Fontos pótalkatrészek

- Kés:
  - RMA 443.3 PV : WA40 702 0105
  - RMA 448.3 PV : WA41 702 0105
  - RMA 453.3 PV : WA42 702 0100
- Késrögzőítő csavar alátéttel: 0000 951 3505

## 23 Ártalmatlanítás

### 23.1 A fűnyíró gép ártalmatlanítása

Az ártalmatlanításra vonatkozó információk a helyi önkormányzattól vagy a STIHL szakkereskedőtől szerezhetőek be.

A nem megfelelő ártalmatlanítás egészségkárosodást és környezetszennyezést okozhat.

- ▶ A STIHL termékeit a csomagolással együtt a helyi előírásoknak megfelelően juttassa megfelelő gyűjtőhelyre újrahasznosítás céljából.
- ▶ Ezeket ne ártalmatlanítsa a háztartási hulladékkal együtt.

## 24 EK Megfelelőségi nyilatkozat

### 24.1 STIHL fűnyíró gép RMA 443.3 PV, RMA 448.3 PV, RMA 453.3 PV

STIHL Tirol GmbH  
Hans Peter Stihl-Straße 5.  
6336 Langkampfen,

Ausztria

egyedüli felelősséggel kijelenti, hogy a következő adatokkal jellemzett gép:

- Kialakítás: akkumulátoros fűnyíró gép
- Gyártó neve: STIHL
- Típus: RMA 443.3 PV, RMA 448.3 PV, RMA 453.3 PV
- Munkaszélesség:
  - RMA 443.3 PV: 41 cm
  - RMA 448.3 PV: 46 cm
  - RMA 453.3 PV: 51 cm
- Sorozatazonosító:
  - RMA 443.3 PV: WA40
  - RMA 448.3 PV: WA41
  - RMA 453.3 PV: WA42

megfelel a 2000/14/EC, a 2006/42/EC, a 2014/30/EU és a 2011/65/EU irányelv vonatkozó rendelkezéseinek, továbbá a termék kifejlesztése és gyártása a következő szabványok gyártás időpontjában érvényes változatával összhangban történt: EN 62841-1, EN IEC 62841-4-3, EN 55014-1 és EN 55014-2.

Tanúsító szervezet:

TÜV Rheinland LGA Products GmbH  
Tillystraße 2

90431 Nürnberg, Németország

A mért és garantált zajteljesítményszintek meghatározása a 2000/14/EC irányelv VIII. mellékletének megfelelően történt.

- Mért zajteljesítményszint:
  - RMA 443.3 PV: 88,2 dB(A)
  - RMA 448.3 PV: 92,4 dB(A)
  - RMA 453.3 PV: 92,4 dB(A)
- Garantált zajteljesítményszint:
  - RMA 443.3 PV: 90 dB(A)
  - RMA 448.3 PV: 94 dB(A)
  - RMA 453.3 PV: 94 dB(A)

A műszaki dokumentáció a STIHL Tirol GmbH cégnél található.

A gyártás éve és a gépszám a fűnyíró gépen szerepel.

Langkampfen, 27.11.2023

STIHL Tirol GmbH

képv.: 

Matthias Fleischer, termékfejlesztési igazgató

képv.: 

Sven Zimmermann, a minőségbiztosítási osztály vezetője

## 25 A gyártó UK/CA megfelelő-ségi nyilatkozata

### 25.1 STIHL fűnyíró gép RMA 443.3 PV, RMA 448.3 PV, RMA 453.3 PV

STIHL Tirol GmbH  
Hans Peter Stihl-Straße 5.  
6336 Langkampfen,

Ausztria

egyedüli felelősséggel kijelenti, hogy a következő adatokkal jellemzett gép:

- Kialakítás: akkumulátoros fűnyíró gép
- Gyártó neve: STIHL
- Típus: RMA 443.3 PV, RMA 448.3 PV, RMA 453.3 PV
- Munkaszélesség:
  - RMA 443.3 PV: 41 cm
  - RMA 448.3 PV: 46 cm
  - RMA 453.3 PV: 51 cm
- Sorozatazonosító:
  - RMA 443.3 PV: WA40
  - RMA 448.3 PV: WA41
  - RMA 453.3 PV: WA42

megfelel az Egyesült Királyságban érvényben lévő „Noise Emission in the Environment by Equipment for use Outdoors Regulations 2001”, „Supply of Machinery (Safety) Regulations 2008”, „Electromagnetic Compatibility Regulations 2016” és „The Restriction of the Use of Certain Hazardous Substances in Electrical and Electronic Equipment Regulations 2012” rendeletek vonatkozó rendelkezéseinek, valamint a termék kifejlesztése és gyártása a következő szabványok gyártás időpontjában érvényes változattal összhangban történt: EN 62841-1, EN IEC 62841-4-3, EN 55014-1 és EN 55014-2.

Tanúsító szervezet:  
TUV Rheinland UK LTD  
1011 Stratford Road  
Solihull, B90 4BN

A mért és garantált zajteljesítményszintek meghatározása az Egyesült Királyság Noise Emission in the Environment by Equipment for use Outdoors Regulations 2001, Schedule 11 rendelkezésének megfelelően történt.

- Mért zajteljesítményszint
  - RMA 443.3 PV: 88,2 dB(A)
  - RMA 448.3 PV: 92,4 dB(A)
  - RMA 453.3 PV: 92,4 dB(A)
- Garantált zajteljesítményszint
  - RMA 443.3 PV: 90 dB(A)
  - RMA 448.3 PV: 94 dB(A)
  - RMA 453.3 PV: 94 dB(A)

A műszaki dokumentáció a STIHL Tirol GmbH cégnél található.

A gyártás éve és a gépszám a fűnyíró gépen szerepel.

Langkampfen, 27.11.2023

STIHL Tirol GmbH

képv.: 

Matthias Fleischer, termékfejlesztési igazgató

képv.: 

Sven Zimmermann, a minőségbiztosítási osztály vezetője

## 26 Címek

www.stihl.com

## 27 Általános és termékspecifikus biztonsági megjegyzések

### 27.1 Bevezetés

Ez a fejezet a termékszabványban előírt és előre megfogalmazott általános és termékspecifikus biztonsági utasításokat tartalmazza.

Az áramütés elkerülésére vonatkozó „Elektromos biztonság” című fejezetben felsorolt biztonsági utasítások – a c) pont kivételével – nem vonatkoznak a STIHL akkumulátoros termékekre.



### FIGYELMEZTETÉS

- **Olvassa el az ezen a fűnyíró gépen található összes biztonsági utasítást, útmutatást, ábrát és műszaki adatot.** A következő utasítások figyelmen kívül hagyása áramütést, égési sérüléseket és/vagy súlyos sérüléseket okozhat. **Őrizze meg az összes biztonsági utasítást és útmutatást.**

### 27.2 A munkaterület biztonsága

- a) **Tartsa tisztán és jól megvilágítva a munkaterületét.** A rendezetlen vagy kivilágítatlan munkaterületek balesetekhez vezethetnek.
- b) **Ne üzemeltesse a fűnyíró gépet olyan robbanásveszélyes környezetben, amelyben gyúlékony folyadékok, gázok vagy porok vannak.** A fűnyíró gép szikrákat képez, amely meggyújthatja a port vagy a füstöt.
- c) **A fűnyíró gép használata közben tartsa távol a gyerekeket és más személyeket.** Ha valami eltereli a figyelmét, elveszítheti az uralmat a fűnyíró gép felett.

### 27.3 Elektromos biztonság

- a) **A fűnyíró gép csatlakozódugaszának illeszkednie kell a dugaszolóaljzatba. A dugaszt semmilyen módon nem szabad módosítani. Ne használjon adapterdugaszt védőföldeléses ellátott fűnyíró gépekkel együtt.** A módosítás nélküli dugaszok és a megfelelő dugaszolóaljzatok csökkentik az áramütés kockázatát.
- b) **Kerülje a test érintkezését földelt felületekkel, például csövekkel, fűtőtestekkel, tűzhelyekkel és hűtőszekrényekkel.** Fokozottan fennáll az áramütés veszélye, ha a teste földelve van.
- c) **Ne üzemeltesse a fűnyíró gépet esőben vagy nedves körülmények között.** Ez növelheti az áramütés veszélyét.
- d) **Ne használja más célra a csatlakozóvezetékét. Soha ne használja a csatlakozóvezetékét a fűnyíró gép hordozására, húzására vagy a csatlakozódugó kihúzására. Tartsa távol a csatlakozóvezetékét a hőtől, olajtól, éles szélektől vagy mozgó alkatrészekről.** A sérült vagy összegabalyodott csatlakozóvezetékek növelik az áramütés veszélyét.
- e) **Ha fűnyíró géppel a szabadban dolgozik, csak olyan hosszabbítókábelt használjon, amely kültéri használatra is alkalmas.** A kül-



téri használatra alkalmas hosszabbítókábel használata csökkenti az áramütés veszélyét.

- f) **Ha a fűnyíró gép nedves környezetben történő használata elkerülhetetlen, használjon hibaáram-megszakítót.** A hibaáram-megszakító használata csökkenti az áramütés veszélyét.

## 27.4 Személyek biztonsága

- a) **Legyen figyelmes, figyeljen arra, amit csinál, és használja ésszerűen a fűnyíró gépet. Ne használja a fűnyíró gépet, ha fáradt, illetve ha kábítószert, alkoholt vagy gyógyszer hatása alatt áll.** A fűnyíró gép használatakor egy pillanatnyi figyelmetlenség is súlyos sérüléshez vezethet.
- b) **Viseljen egyéni védőfelszerelést és mindig viseljen védőszemüveget.** A fűnyíró gép típusától és használatától függően az egyéni védőfelszerelés, például porvédő maszk, csúszásmentes biztonsági cipő, védősisak vagy hallásvédő viselése csökkenti a sérülés kockázatát.
- c) **Kerülje el a nem szándékos üzembe helyezést. Mielőtt az áramforrásra és/vagy az akkumulátorra csatlakoztatná, felvenné vagy hordozná a fűnyíró gépet, győződjön meg arról, hogy ki van kapcsolva.** Balesethez vezethet, ha a fűnyíró gép hordozásakor az ujját a kapcsolóra teszi, vagy a bekapcsolt állapotban lévő fűnyíró gépet az áramforrásra csatlakoztatja.
- d) **A fűnyíró gép bekapcsolása előtt távolítsa el a beállításhoz használt szerszámokat vagy villáskulcsokat.** A fűnyíró gép forgó részeibe szorult szerszám vagy villáskulcs sérülést okozhat.
- e) **Kerülje a rendellenes testtartást. Ügyeljen arra, hogy mindig stabilan álljon, és tartsa meg az egyensúlyát.** Így váratlan helyzetekben jobban irányíthatja a fűnyíró gépet.
- f) **Viseljen megfelelő ruházatot. Ne viseljen bő ruházatot vagy ékszereket. Tartsa távol a haját és a ruházatot a mozgó részekről.** A laza ruházat, az ékszerek vagy a hosszú haj beakadhat a mozgó alkatrészekbe.
- g) **Ha felszerelhető porelszívó és porgyűjtő berendezés, akkor azt megfelelően kell csatlakoztatni és használni.** A porelszívó használata csökkentheti a porból eredő veszélyeket.
- h) **Ne hagyja magát hamis biztonságérzetbe ringatni, és ne hagyja figyelmen kívül a fűnyíró gépekre vonatkozó biztonsági szabá-**

**lyokat, még akkor sem, ha a fűnyíró gépet sokszori használat után már jól ismeri.** A gondatlan cselekedetek a másodperc tört része alatt súlyos sérülésekhez vezethetnek.

## 27.5 A fűnyíró gép használata és kezelése

- a) **Ne terhelje túl a fűnyíró gépet. Használja a munkához megfelelő fűnyíró gépet.** A megfelelő fűnyíró géppel jobban és biztonságosabban dolgozhat a megadott teljesítménytartományban.
- b) **Ne használjon olyan fűnyíró gépet, amelynek kapcsolója hibás.** Az olyan fűnyíró gép, amelyet már nem lehet be- vagy kikapcsolni, veszélyes, és meg kell javítani.
- c) **Húzza ki a dugót a konnektorból, és/vagy vegye ki a kivethető akkumulátort, mielőtt a gép beállításait elvégezné, a gépben lévő alkatrészeket kicserélné vagy a fűnyíró gépet elrakná.** Ez az óvintézkedés megakadályozza, hogy a fűnyíró gép akaratlanul elinduljon.
- d) **A használaton kívül lévő fűnyíró gépet tartsa gyermek számára elérhetetlen helyen. Ne engedje, hogy olyan személy használja a fűnyíró gépet, aki nem ismeri azt, vagy nem olvasta el ezt a használati utasítást.** A fűnyíró gépek veszélyesek, ha tapasztalatlan emberek használják őket.
- e) **A fűnyíró gépet és az alkatrészeket gondosan tartsa karban. Ellenőrizze, hogy a mozgó alkatrészek megfelelően működnek-e és nem akadnak-e el, hogy az alkatrészek nem törtek-e el vagy sérültek-e meg úgy, hogy a fűnyíró gép működése károsodott. A fűnyíró gép használata előtt javíttassa meg a sérült alkatrészeket.** Sok balesetet a rosszul karbantartott fűnyíró gépek okoznak.
- f) **Tartsa a vágóeszközöket élesen és tisztán.** A gondosan karbantartott, éles vágóélel rendelkező vágóeszközök kevésbé akadnak el, és könnyebben vezethetők.
- g) **Használja a fűnyíró gépet, az alkatrészeket, a tartozékokat stb. ezeknek az utasításoknak megfelelően. Vegye figyelembe a munkakörülményeket és az elvégzendő tevékenységet.** A fűnyíró gépek rendeltetéstől eltérő használata veszélyes helyzeteket idézhet elő.
- h) **Tartsa a fogantyúkat és a fogantyúfelületeket szárazon, tisztán, olaj- és zsírmintesen.** A csúszós fogantyúk és fogantyúfelületek nem

teszik lehetővé a fűnyíró gép biztonságos használatát és irányítását előre nem látható helyzetekben.

kizárólag a gyártó vagy a hivatalos vevőszolgálatok végezhetik.

## 27.6 Az akkumulátoros fűnyíró gép használata és kezelése

- a) **Az akkumulátorokat csak a gyártó által ajánlott töltőkészülékkel töltsse.** Egy adott akkumulátortípushoz tervezett töltőkészülék tűzveszélyt okozhat, ha más akkumulátorokkal használja.
- b) **Kizárólag az erre a célra szánt akkumulátorokat használja a fűnyíró gépekben.** Más akkumulátorok használata sérülést és tűzveszélyt okozhat.
- c) **Tartsa távol a fel nem használt akkumulátort a gemkapcsoktól, érméktől, kulcsoktól, szögektől, csavaroktól vagy más apró fémtárgyaktól, amelyek áthidalhatják az érintkezőket.** Az akkumulátor érintkezési közötti rövidzárlat égési sérüléseket vagy tüzet okozhat.
- d) **Nem megfelelő használat esetén az akkumulátorból folyadék folyhat ki.** Kerülje a vele való érintkezést. Ha az akkumulátorfolyadék véletlenül a bőrre kerül, vízzel öblítsük le. Az akkumulátorfolyadék szembe kerülése esetén forduljon orvoshoz. A kiömlő akkumulátorfolyadék bőrirritációt vagy égési sérüléseket okozhat.
- e) **Ne használjon sérült vagy módosított akkumulátort.** A sérült vagy módosított akkumulátorok kiszámíthatatlanul viselkedhetnek, és tüzet, robbanást vagy sérülést okozhatnak.
- f) **Ne tegye ki az akkumulátort tűznek vagy magas hőmérsékletnek.** A tűz vagy a 130 °C (265 °F) feletti hőmérséklet robbanást okozhat.
- g) **Kövesse az összes töltési utasítást, és soha ne töltsse az akkumulátort vagy az akkumulátoros fűnyíró gépet a használati utasításban megadott hőmérsékleti tartományon kívül.** A helytelen töltés vagy a megengedett hőmérsékleti tartományon kívüli töltés tönkretelheti az akkumulátort, és növelheti a tűzveszélyt.

## 27.7 Szervizelés

- a) **A fűnyíró gépet csak szakképzett személyekkel és csak eredeti pótalkatrészekkel javíttassa.** Ezzel biztosítja a fűnyíró gép biztonságának megőrzését.
- b) **Soha ne próbálja a sérült akkumulátort megjavítani.** Az akkumulátorok karbantartását

## 27.8 Akkumulátoros fűnyíró gépekre vonatkozó biztonsági utasítások

- a) **Ne használja a fűnyíró gépet rossz időben, különösen zivatarok idején.** Ezzel csökkenti a villámcsapás kockázatát.
- b) **Alaposan vizsgálja meg a munkaterületet, hogy nincsenek-e ott vadon élő állatok.** A vadon élő állatok megsérülhetnek a fűnyíró gép működésekor.
- c) **Alaposan vizsgálja át a munkaterületet, és távolítsa el minden követ, botot, drótot, csontot és egyéb idegen testet.** A kilöködő tárgyak sérüléseket okozhatnak.
- d) **A fűnyíró gép használata előtt mindig ellenőrizze, hogy a fűnyírókés és a nyírószerkezet nem kopott vagy sérült-e.** A kopott vagy sérült alkatrészek növelik a sérülés kockázatát.
- e) **Rendszeresen ellenőrizze a fűgyűjtőt, hogy nem kopott vagy használódott-e el.** A kopott vagy sérült fűgyűjtő növeli a sérülések kockázatát.
- f) **Hagyja a védőburkolatokat a helyükön. A védőburkolatoknak működőképesnek és megfelelően rögzítettnek kell lenniük.** A laza, sérült vagy nem megfelelően működő védőburkolat sérülést okozhat.
- g) **Tartsa a légbeszívó nyílásokat tömlelékektől mentesen.** Az eltömődött légbeszívó nyílások és a tömlelék túlmelegedéshez vagy tűzveszélyhez vezethet.
- h) **A fűnyíró gép működtetésekor mindig viseljen csúszásmentes biztonsági cipőt. Soha ne dolgozzon mezítláb vagy nyitott szandálban.** Ezzel csökkenti a lábsérülés kockázatát, ha a lába a forgó fűnyírókéssel érintkezik.
- i) **A fűnyíró gép működtetésekor mindig viseljen hosszú nadrágot.** A fedetlen bőr növeli a kilöködő tárgyak okozta sérülések valószínűségét.
- j) **Ne használja a fűnyíró gépet nedves fűben. Sétálva használja a gépet, soha ne fusson.** Ezzel csökkenti az elcsúszás és az esés kockázatát, ami sérüléshez vezethet.
- k) **Ne használja a fűnyíró gépet túl meredek lejtőkön.** Ezzel csökkenti az irányítás elvesztésének, a megcsúszásnak és az elesésnek a kockázatát, ami sérüléshez vezethet.

- l) **Ha lejtőn dolgozik, győződjön meg arról, hogy stabilan áll; mindig a lejtőre merőlegesen dolgozzon, soha ne felfelé vagy lefelé, és legyen rendkívül óvatos, amikor a munka irányítás elvesztésének, a megcsúszásnak és az elesésnek a kockázatát, ami sérüléshez vezethet.**
- m) **Rendkívül óvatosan járjon el, ha a fűnyíró gépet fordítva, vagy maga felé húzza. Mindig figyeljen a környezetére.** Ezzel csökkenti a munka közbeni megbotlás kockázatát.
- n) **Ne érintse meg a még mozgó késeket vagy más veszélyes alkatrészeket.** Ezzel csökkenti a mozgó alkatrészek okozta sérülések kockázatát.
- o) **Mielőtt eltávolítja a beszorult anyagot vagy megtisztítja a fűnyíró gépet, győződjön meg arról, hogy minden kapcsoló ki van kapcsolva, és az akkumulátor le van választva.** A fűnyíró gép nem várt bekapcsolódása súlyos sérüléseket okozhat.

## Índice

1	Prefácio.....	289
2	Informações relativas a este manual de instruções.....	289
3	Vista geral.....	290
4	Indicações de segurança .....	293
5	Colocar o cortador de relva operacional. 299	
6	Carregamento da bateria e LEDs.....	300
7	Ativar e desativar a interface sem fios Bluetooth®.....	300
8	Armar o cortador de relva.....	300
9	Ajustar o cortador de relva ao utilizador. 301	
10	Colocação e remoção da bateria.....	302
11	Ligar e desligar o cortador de relva.....	303
12	Verificar o cortador de relva.....	304
13	Trabalhar com o cortador de relva.....	305
14	Após o trabalho.....	307
15	Transporte.....	307
16	Armazenamento.....	308
17	Limpeza.....	308
18	Fazer a manutenção.....	309
19	Reparar.....	309
20	Eliminação de avarias.....	310
21	Dados técnicos.....	313
22	Peças de reposição e acessórios.....	315
23	Eliminar.....	315
24	Declaração de conformidade CE.....	316
25	Declaração de conformidade UKCA.....	316
26	Endereços.....	317

- 27 **Instruções de segurança gerais e específicas do produto.....** 317

## 1 Prefácio

Estimados clientes,

ficamos muito satisfeitos pelo facto de ter escolhido a STIHL. Desenvolvemos e fabricamos os nossos produtos com a máxima qualidade e de acordo com as necessidades dos nossos clientes. Por isso, os produtos oferecem uma elevada fiabilidade mesmo sob condições de esforço extremo.

Também na assistência a STIHL é uma marca de excelência. O nosso revendedor autorizado garante aconselhamento e formação competente, e um acompanhamento técnico aprofundado.

STIHL apoia explicitamente uma gestão sustentável e responsável dos recursos naturais. Este manual de instruções pretende ajudá-lo a utilizar o seu produto STIHL de forma segura e respeitadora do ambiente durante um longo período de tempo.

Agradecemos a sua confiança e esperamos que aprecie o seu produto STIHL.



Dr. Nikolas Stihl

**IMPORTANTE! LER E GUARDAR ANTES DA UTILIZAÇÃO.**

## 2 Informações relativas a este manual de instruções

### 2.1 Documentos aplicáveis

O presente manual de utilização é uma tradução das instruções de utilização originais do fabricante na aceção da Diretiva 2006/42/EC da EU.

Aplicam-se as medidas de segurança locais.

- ▶ Além do presente manual de utilização, leia, compreenda e guarde os seguintes documentos:
  - Instruções de segurança da bateria STIHL AP
  - Manual de utilização dos carregadores STIHL AL 101, 301, 301-4, 500
  - Informações de segurança sobre baterias e produtos com bateria integrada STIHL: [www.stihl.com/safety-data-sheets](http://www.stihl.com/safety-data-sheets)

Mais informações sobre STIHL connected, produtos compatíveis e FAQ estão disponíveis em [www.connect.stihl.com](http://www.connect.stihl.com) ou num distribuidor oficial STIHL.

A marca nominativa e os símbolos gráficos (logótipo) Bluetooth® são marcas registadas e propriedade da Bluetooth SIG, Inc. Qualquer uso desta marca nominativa/símbolos gráficos por parte da STIHL ocorre sob licença.

As baterias com  estão equipadas com uma interface de rádio Bluetooth®. Devem ser respeitadas as restrições operacionais locais (por exemplo, em aviões ou hospitais).

## 2.2 Identificação das advertências no texto

### PERIGRO

- A indicação chama a atenção para perigos que provocam ferimentos graves ou a morte.
  - ▶ As medidas mencionadas podem evitar ferimentos graves ou a morte.

### ATENÇÃO

- A indicação chama a atenção para perigos que **podem** provocar ferimentos graves ou a morte.
  - ▶ As medidas mencionadas podem evitar ferimentos graves ou a morte.

### AVISO

- A indicação chama a atenção para perigos que podem provocar danos materiais.
  - ▶ As medidas mencionadas podem evitar danos materiais.

## 2.3 Símbolos no texto





Este símbolo faz referência a um capítulo deste manual de instruções.

## 3 Vista geral

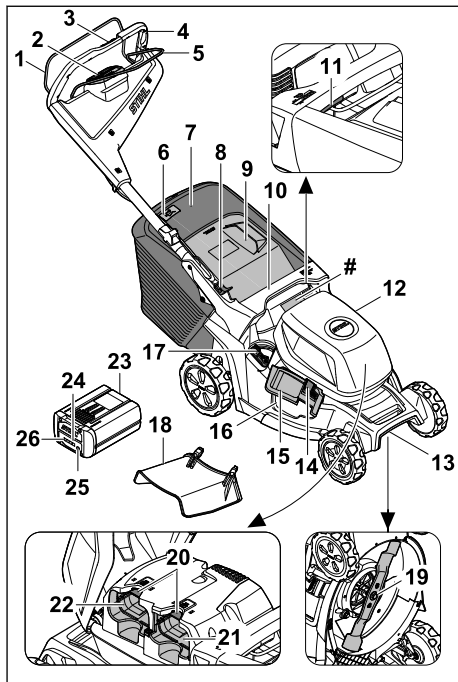
### 3.1 Cortador de relva e bateria



- 1 Arco de comando do mecanismo de corte**  
O arco de comando do mecanismo de corte liga e desliga a lâmina, juntamente com o botão de ativação na unidade comando.
- 2 Unidade de comando,  3.2**  
A unidade de comando (IHM) serve para ativar o cortador de relva, selecionar os modos de corte, ler os níveis da bateria e indicar avarias.
- 3 Elemento de comando do mecanismo de translação,  3.3**  
O elemento de comando serve para ajustar e ler a velocidade.
- 4 Guiador**  
O guiador destina-se a segurar, guiar e transportar o cortador de relva.
- 5 Arco de comando do mecanismo de translação**  
O arco de comando do mecanismo de translação liga o mecanismo de translação e serve para ajustar a velocidade.

**6 Indicador de nível**

O indicador de nível indica o enchimento da cesta de recolha de relva.

**7 Cesta de recolha de relva**

A cesta de recolha de relva recolhe a relva cortada.

**8 Alavanca**

A alavanca destina-se a ajustar e a rebater o guiador.

**9 Tampa de expulsão**

A tampa de expulsão fecha o canal de expulsão.

**10 Pega**

A pega destina-se a segurar o cortador de relva ao definir a altura de corte e a transportar o cortador de relva.

**11 Alavanca**

A alavanca destina-se a definir a altura de corte.

**12 Tampa**

A tampa cobre as baterias.

**13 Pega de transporte**

A pega de transporte destina-se ao transporte do cortador de relva.

**14 Bloqueio**

O bloqueio mantém a aba de expulsão lateral fechada.

**15 Tampa de expulsão lateral**

A tampa de expulsão lateral fecha a abertura de expulsão lateral.

**16 Abertura de expulsão lateral**

A abertura de expulsão lateral conduz a relva cortada para o lado.

**17 Alavanca**

A alavanca é utilizada para abrir e fechar a tampa de mulching integrada.

**18 Extensão**

A extensão guia a relva cortada lateralmente para o solo.

**19 Lâminas**

A lâmina corta e realiza o mulching da relva.

**20 Alavanca de bloqueio**

A alavanca de bloqueio fixa a bateria no compartimento da bateria.

**21 Compartimento da bateria 1**

O compartimento da bateria 1 é o local em que a bateria é inserida.

**22 Compartimento da bateria 2**

O compartimento da bateria 2 é o local em que é inserida uma segunda bateria.

**23 Bateria**

A bateria alimenta o cortador de relva com energia.

**24 LED "BLUETOOTH®" (apenas para baterias com )**

O LED indica a ativação e desativação da interface de rádio Bluetooth®.

**25 Botão de pressão**

O botão de pressão ativa os LED da bateria. Ativa e desativa a interface de rádio Bluetooth® (caso exista).

**26 LED**

Os LED indicam o estado de carga da bateria e avarias.

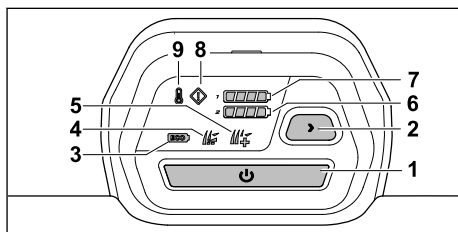
**# Placa de identificação com número de máquina****3.2 Unidade de comando****1 Botão de ativação**

O botão ativa o cortador de relva e liga a lâmina em conjunto com o arco de comando do mecanismo de corte.

**2 Botão do modo de corte**

O botão serve para alternar entre os modos de corte.

**3 Indicação do modo ECO**

O LED indica o modo ECO.

**4 Indicação do modo Standard**

O LED indica o modo Standard.

**5 Indicação do modo AUTO-BOOST**

O LED indica o modo AUTO-BOOST.

**6 Indicação do estado de carga da bateria**

Quando o botão de ativação é acionado, os LED indicam o estado de carga da bateria no compartimento 2.

**7 Indicação do estado de carga da bateria**

Quando o botão de ativação é acionado, os LED indicam o estado de carga da bateria no compartimento 1.

### 8 Indicação de avaria

A indicação indica avarias no cortador de relva.

### 9 Indicação de sobreaquecimento

A indicação indica o sobreaquecimento do cortador de relva.

## 3.3 Elemento de comando do mecanismo de translação

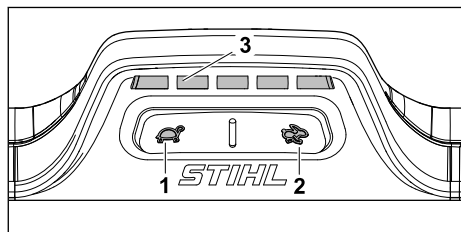

#### 1 Botão

O botão serve para reduzir a velocidade de marcha.

#### 2 Botão

O botão serve para aumentar a velocidade de marcha.

#### 3 Indicação

Os LED indicam a velocidade de marcha ajustada.

## 3.4 Símbolos

Os símbolos podem estar presentes no cortador de relva e na bateria e têm o seguinte significado:

**LWA** Nível de potência acústica garantido de acordo com a diretiva 2000/14/EC em dB(A) no sentido de tornar as emissões de ruído de diferentes produtos comparáveis.

1 2 Ligue a lâmina.

Ligue o mecanismo de translação e ajuste a velocidade de marcha.

Aumentar a velocidade de marcha.

Reduzir a velocidade de marcha.

Ajuste a altura de corte.

Indicador do nível da cesta de recolha de relva.

Alavanca para abrir e fechar a tampa de mulching.

Ative o cortador de relva.

Indicação de sobreaquecimento.

Indicação de avaria.

Indicação do estado de carga da bateria.

Botão para selecionar os modos de corte.

Modo ECO.

Modo Standard.

Modo AUTO-BOOST.

1 LED acende-se a vermelho. A bateria está demasiado quente ou demasiado fria.

4 LED piscam a vermelho. Existe uma avaria na bateria.

A bateria tem uma interface de rádio Bluetooth® e pode ser ligada à aplicação STIHL connected.

A indicação junto ao símbolo apresenta o conteúdo energético da bateria de acordo com a especificação do fabricante das células. O conteúdo energético disponível para aplicação é menor.



 Não elimine o produto juntamente com o lixo doméstico.

**IPX4** Marcação IP

**a.c.** Corrente alternada



**d.c.** Corrente contínua



## 4 Indicações de segurança

### 4.1 Símbolos de aviso

#### ⚠ ATENÇÃO

Os símbolos de aviso presentes no cortador de relva ou na bateria têm o seguinte significado:



Siga as instruções de segurança e as respetivas medidas.



Leia, compreenda e guarde o manual de utilização.



Cuidado com objetos projetados - mantenha a distância e terceiros afastados.



Não toque numa lâmina em rotação.



Remova a bateria durante as pausas de trabalho, a limpeza, o transporte, o armazenamento, a manutenção ou reparações.



Remova a bateria após o funcionamento.



Proteja a bateria do calor e do fogo.



Não submerja a bateria em líquidos.

### 4.2 Utilização recomendada

O cortador de relva STIHL RMA 443.3 PV, RMA 448.3 PV ou RMA 453.3 PV é utilizado para cortar e mulching a relva seca.

O cortador de relva é alimentado com energia AP por uma bateria STIHL. Para poder utilizar todas as funções sem restrições, a STIHL recomenda, no mínimo AP 300 S.

A bateria com  permite, em conjunto com a aplicação STIHL connected, a personalização e transmissão de informações para a bateria com base na tecnologia Bluetooth®.

#### ⚠ ATENÇÃO

- As baterias não autorizadas pela STIHL para o cortador de relva podem provocar incêndios e explosões. As pessoas podem sofrer ferimentos graves ou fatais e podem ocorrer danos materiais.
  - ▶ Utilize o cortador de relva com uma AP bateria STIHL.
- Caso o cortador de relva ou a bateria não sejam utilizados conforme recomendado, as pessoas poderão sofrer ferimentos graves ou fatais e poderão ocorrer danos materiais.
  - ▶ Utilize o cortador de relva e a bateria conforme descrito no presente manual de utilização.

### 4.3 Requisitos ao nível do utilizador

#### ⚠ ATENÇÃO

- Os utilizadores que não tenham recebido formação podem não reconhecer ou avaliar devidamente os perigos do cortador de relva e da bateria. O utilizador ou terceiros podem sofrer ferimentos graves ou fatais.



- ▶ Leia, compreenda e guarde o manual de utilização.

- ▶ Caso o cortador de relva ou a bateria seja entregue a outra pessoa: faça-o acompanhar do manual de utilização.
- ▶ Certifique-se de que o utilizador cumpre os seguintes requisitos:
  - O utilizador está descansado.
  - O utilizador está em plena posse das suas capacidades físicas, sensoriais e mentais para utilizar e trabalhar com o cortador de relva ou a bateria. Caso o utilizador apresente capacidades físicas, sensoriais ou mentais limitadas



para tal, o utilizador só poderá trabalhar com o aparelho sob supervisão ou de acordo com as indicações de uma pessoa responsável.

- O utilizador é capaz de reconhecer e avaliar devidamente os perigos do cortador de relva e da bateria.
  - O utilizador está ciente de que é o responsável por eventuais acidentes e danos.
  - O utilizador é maior de idade ou o utilizador é devidamente formado numa atividade sob supervisão, de acordo com a regulamentação nacional.
  - O utilizador deverá ter recebido formação ministrada por um distribuidor oficial STIHL ou por um especialista antes de trabalhar com o cortador de relva pela primeira vez.
  - O utilizador não pode estar sob a influência de álcool, medicamentos ou drogas.
- ▶ Caso existam dúvidas: dirija-se a um distribuidor oficial STIHL.

## 4.4 Vestuário e equipamento

### ▲ ATENÇÃO

- Durante o trabalho, podem ser projetados objetos a alta velocidade. O utilizador pode sofrer ferimentos.
  - ▶ Use calças compridas de material resistente.
- Durante o trabalho, podem ser projetadas poeiras. As poeiras inaladas podem ser nocivas para a saúde e provocar reações alérgicas.
  - ▶ Caso sejam projetadas poeiras: use uma máscara de proteção contra pó.
- O vestuário inadequado pode ficar preso na madeira, em silvados e no cortador de relva. Um utilizador sem vestuário adequado pode sofrer ferimentos graves.
  - ▶ Use vestuário justo.
  - ▶ Retire cachecóis e objetos de adorno.
- Durante a limpeza, manutenção ou transporte, o utilizador pode entrar em contacto com a lâmina. O utilizador pode sofrer ferimentos.
  - ▶ Use luvas de proteção.
- Caso o utilizador use calçado inadequado, poderá escorregar. O utilizador pode sofrer ferimentos.
  - ▶ Use calçado robusto e fechado com sola antiderrapante.

- Ao afiar a lâmina, podem ser projetadas partículas de materiais. O utilizador pode sofrer ferimentos.
  - ▶ Use óculos de proteção justos. Os óculos de proteção adequados são verificados de acordo com a norma EN 166 ou com as disposições nacionais e estão disponíveis comercialmente com a correspondente identificação.
  - ▶ Use luvas de proteção.

## 4.5 Zona de trabalho e meio circundante

### 4.5.1 Cortador de relva

### ▲ ATENÇÃO

- As pessoas que não estejam envolvidas na atividade, crianças e animais podem não reconhecer ou avaliar devidamente os perigos do cortador de relva e da projeção de objetos. As pessoas que não estejam envolvidas na atividade, crianças e animais podem sofrer ferimentos graves e podem ocorrer danos materiais.
  - ▶ Mantenha as pessoas que não estejam envolvidas na atividade, crianças e animais afastados da área de trabalho.
  - ▶ Mantenha distância relativamente aos objetos.
  - ▶ Não deixe o cortador de relva sem vigilância.
  - ▶ Certifique-se de que as crianças não podem brincar com o cortador de relva.
- Se trabalhar à chuva, poderá escorregar. O utilizador pode sofrer ferimentos graves ou fatais.
  - ▶ Se chover: não trabalhe.
- O cortador de relva não é resistente à água. Trabalhar à chuva ou em zonas molhadas pode provocar um choque elétrico. O utilizador pode ficar ferido e o cortador de relva pode ficar danificado.
  - ▶ Não trabalhe à chuva nem em zonas molhadas.
  - ▶ Não cortar nem executar mulching de relva molhada.
- Os componentes elétricos do cortador de relva podem gerar faíscas. As faíscas podem provocar incêndios e explosões em ambientes facilmente inflamáveis ou explosivos. As pessoas podem sofrer ferimentos graves ou fatais e podem ocorrer danos materiais.
  - ▶ Não trabalhe em ambientes facilmente inflamáveis e explosivos.

### 4.5.2 Bateria

## ▲ ATENÇÃO

- Pessoas não envolvidas, crianças e animais não conseguem identificar nem avaliar os riscos da bateria. Pessoas não envolvidas, crianças e animais podem ferir-se com gravidade.
  - ▶ Manter pessoas não envolvidas, crianças e animais afastados.
  - ▶ Não deixar a bateria sem supervisão.
  - ▶ Assegurar que as crianças não conseguem brincar com a bateria.
- A bateria não está protegida contra todas as influências ambientais. A bateria pode incendiar-se, explodir ou ficar danificada de forma irreparável caso seja sujeita a determinadas influências ambientais. As pessoas podem sofrer ferimentos graves e podem ocorrer danos materiais.



- ▶ Proteger a bateria do calor e do fogo.
- ▶ Não atirar a bateria para o fogo.

- ▶ Não carregar, usar nem guardar a bateria fora dos limites de temperatura indicados, **21.4.**



- ▶ Não mergulhar a bateria em líquidos.

- ▶ Manter a bateria afastada de peças metálicas pequenas.
- ▶ Não sujeitar a bateria a uma pressão elevada.
- ▶ Não expor a bateria a micro-ondas.
- ▶ Proteger a bateria de produtos químicos e sais.

## 4.6 Estado de acordo com as exigências de segurança

### 4.6.1 Cortador de relva

O cortador de relva encontra-se em estado seguro caso sejam cumpridas as seguintes condições:

- O cortador de relva está sem avarias.
- O cortador de relva está limpo e seco.
- Os elementos de comando funcionam e estão inalterados.
- Ao cortar a relva, se pretender que a relva cortada seja recolhida na cesta de recolha de relva: A tampa de mulching é aberta, a extensão é desengatada e a cesta de recolha de relva é devidamente engatada.
- Ao cortar a relva, se pretender que a relva cortada seja expulsa para trás: a cesta de

recolha de relva deve estar desengatada e a tampa de expulsão fechada.

- Em caso de corte e a relva cortada deve ser conduzida lateralmente para o solo: A tampa de mulching é fechada e a extensão é corretamente engatada.
- Se for executado mulching: A extensão é desengatada e a tampa de mulching é fechada.
- A lâmina está corretamente montada.
- Estão corretamente montados acessórios STIHL originais para este cortador de relva.



## ▲ ATENÇÃO

- Se os componentes não estiverem em condições de funcionamento seguro, poderão deixar de funcionar corretamente e os dispositivos de segurança poderão ser desligados. As pessoas podem sofrer ferimentos graves ou fatais.
  - ▶ Trabalhe com um cortador de relva intacto.
  - ▶ Caso o cortador de relva esteja sujo ou molhado: limpe o cortador de relva e deixe-o secar.
  - ▶ Não modifique o cortador de relva.
  - ▶ Se os elementos de comando não funcionarem: não trabalhe com o cortador de relva.
  - ▶ Ao cortar a relva, se pretender que a relva cortada seja recolhida na cesta de recolha de relva: Abra a tampa de mulching, desengate a extensão e engate a cesta de recolha de relva como descrito neste manual de utilização.
  - ▶ Em caso de corte e a relva cortada deve ser conduzida lateralmente para o solo: Feche a tampa de mulching e engate a extensão como descrito neste manual de utilização.
  - ▶ Se for executado mulching: Desengate a extensão e feche a tampa de mulching como descrito neste manual de utilização.
  - ▶ Monte os acessórios STIHL originais adequados para este cortador de relva.
  - ▶ Monte a lâmina conforme descrito no presente manual de utilização.
  - ▶ Monte os acessórios conforme descrito no presente manual de utilização ou no manual de utilização dos acessórios.
  - ▶ Não insira objetos nas aberturas do cortador de relva.
  - ▶ Não faça a ligação nem estabeleça curto-circuito de contactos do alojamento da chave com objetos metálicos.
  - ▶ Substitua as placas informativas gastas ou danificadas.

- ▶ Caso existam dúvidas: dirija-se a um distribuidor oficial STIHL.

#### 4.6.2 Lâmina

A lâmina encontrar-se-á num estado seguro se estiverem reunidas as seguintes condições:

- A lâmina e os aparelhos acopláveis estão intactos.
- A lâmina não está deformada.
- A lâmina está corretamente montada.
- A lâmina está corretamente afiada.
- A lâmina está isenta de rebarbas.
- A lâmina está corretamente equilibrada.
- A espessura mínima e a largura mínima da lâmina não foram atingidas,  21.2.
- O ângulo de afiação é respeitado,  21.2.

### ⚠ ATENÇÃO

- Se não estiverem em condições de funcionamento seguro, as peças da lâmina poderão soltar-se e ser projetadas. As pessoas podem ferir-se gravemente.
  - ▶ Trabalhe com uma lâmina e aparelhos acopláveis intactos.
  - ▶ Monte corretamente a lâmina.
  - ▶ Afie corretamente a lâmina.
  - ▶ Caso a espessura mínima ou a largura mínima não sejam atingidas: substitua a lâmina.
  - ▶ Solicite o equilíbrio da lâmina a um distribuidor oficial STIHL.
  - ▶ Caso existam dúvidas: dirija-se a um distribuidor oficial STIHL.

#### 4.6.3 Bateria

A bateria é considerada segura se forem cumpridas as seguintes condições:

- A bateria não apresenta danos.
- A bateria está limpa e seca.
- A bateria funciona e não foi alterada.

### ⚠ ATENÇÃO

- Num estado que não cumpra as exigências de segurança, a bateria pode deixar de funcionar de modo seguro. As pessoas podem sofrer ferimentos graves.
  - ▶ Trabalhar com uma bateria funcional e não danificada.
  - ▶ Não carregar uma bateria danificada ou com defeito.
  - ▶ Se a bateria estiver suja: limpar a bateria.
  - ▶ Se a bateria estiver molhada ou húmida: deixar secar a bateria,  21.5.
  - ▶ Não alterar a bateria.
  - ▶ Não introduzir objetos nos orifícios da bateria.

- ▶ Nunca ligar os contactos elétricos da bateria a objetos metálicos e curto-circuitar.
- ▶ Não abrir a bateria.
- ▶ Substituir as placas de indicação gastas ou danificadas.
- Uma bateria danificada pode derramar líquido. Se o líquido entrar em contacto com a pele ou com os olhos, podem ocorrer irritações nestas zonas.
  - ▶ Evitar o contacto com o líquido.
  - ▶ Caso tenha havido contacto com a pele: Lavar as partes afetadas da pele com bastante água e sabão.
  - ▶ Caso tenha havido contacto com os olhos: lavar os olhos com muita água durante, pelo menos, 15 minutos e consultar um médico.
- Uma bateria danificada ou defeituosa pode apresentar um odor incomum, fumo ou incêndio. As pessoas podem sofrer ferimentos graves ou fatais e podem ocorrer danos materiais.
  - ▶ Se a bateria emitir um cheiro estranho ou deitar fumo: não usar a bateria e mantê-la afastada de materiais combustíveis.
  - ▶ Se a bateria se incendiar: tentar apagar o incêndio na bateria com um extintor ou água.

## 4.7 Trabalhos

### ⚠ ATENÇÃO

- Em determinadas situações, o utilizador poderá não conseguir continuar a trabalhar com total concentração. O utilizador pode tropeçar, cair e sofrer ferimentos graves.
  - ▶ Trabalhe calma e refletidamente.
  - ▶ Caso as condições de luminosidade e de visibilidade sejam más: não trabalhe com o cortador de relva.
  - ▶ Utilize o cortador de relva isoladamente.
  - ▶ Preste atenção a obstáculos.
  - ▶ Não incline o cortador de relva.
  - ▶ Trabalhe com o aparelho pousado no solo e garanta o respetivo equilíbrio.
  - ▶ Caso se verifiquem sinais de cansaço: faça uma pausa no trabalho.
  - ▶ Ao cortar a relva numa encosta: Corte a relva na transversal relativamente à encosta.
  - ▶ Não trabalhe em encostas com uma inclinação superior a 25° (46,6%).
- Os objetos duros que batam na lâmina em rotação podem danificar o cortador de relva.
  - ▶ Se um objeto duro bater na lâmina em rotação, desligue o cortador de relva, retire a

bateria e verifique o cortador de relva quanto a danos.

- ▶ Se o cortador de relva estiver danificado: dirija-se a um distribuidor oficial STIHL.
- A lâmina em rotação poderá cortar o utilizador. O utilizador pode sofrer ferimentos graves.



- ▶ Não toque numa lâmina em rotação.
- ▶ Caso a lâmina esteja bloqueada por um objeto: Desligue o cortador de relva e remova a bateria. Remova o objeto apenas depois deste processo.

- Se trabalhar sem mecanismo de translação durante o trabalho, o mecanismo de translação poderá ser ligado inadvertidamente e o cortador de relva poderá começar a deslocar-se. As pessoas podem sofrer ferimentos graves e podem ocorrer danos materiais.
  - ▶ Acione o arco de comando do mecanismo de translação apenas quando pretender ligar o mecanismo de translação.
- Caso o cortador de relva se altere ou se comporte de forma invulgar durante o trabalho, o cortador de relva poderá encontrar-se num estado inseguro. As pessoas podem sofrer ferimentos graves e podem ocorrer danos materiais.
  - ▶ Dê o trabalho como terminado, remova a bateria e dirija-se a um distribuidor oficial STIHL.
- Poderão ser perceptíveis vibrações no cortador de relva durante o trabalho.
  - ▶ Use luvas de proteção.
  - ▶ Faça pausas de trabalho.
  - ▶ Caso existam indícios de problemas de circulação: consulte um médico.
- Caso a lâmina se depare com um objeto estranho durante o trabalho, esse mesmo objeto estranho ou partes do mesmo poderão ser danificados ou projetados a elevada velocidade. As pessoas podem sofrer ferimentos e podem ocorrer danos materiais.
  - ▶ Remova os objetos estranhos da área de trabalho.
- Se soltar o arco de comando do mecanismo de corte, a lâmina continuará a rodar durante um curto período de tempo. As pessoas podem ferir-se gravemente.
  - ▶ Aguarde até que a lâmina deixe de rodar.
- Caso a lâmina em rotação se depare com um objeto rígido, poderão gerar-se faíscas. As faíscas podem provocar incêndios em ambientes facilmente inflamáveis. As pessoas podem sofrer ferimentos graves ou fatais e podem ocorrer danos materiais.

- ▶ Não trabalhe em ambientes facilmente inflamáveis.
- Se o cortador de relva for desligado em superfícies com declive, poderá deslocar-se inadvertidamente. As pessoas podem sofrer ferimentos e podem ocorrer danos materiais.
  - ▶ Apenas solte o cortador de relva se este estiver numa superfície plana e não puder deslocar-se por si mesmo.
- Se forem fixados objetos ao guiador, o peso adicional pode fazer que o cortador de relva tombe. As pessoas podem sofrer ferimentos e podem ocorrer danos materiais.
  - ▶ Não fixe quaisquer objetos ao guiador.

## ⚠ PERIGRO

- Se trabalhar nas imediações de cabos condutores de tensão, a lâmina poderá entrar em contacto com os cabos condutores de tensão e estes poderão ser danificados. O utilizador pode sofrer ferimentos graves ou fatais.
  - ▶ Não trabalhe nas imediações de cabos condutores de tensão.
- Se o utilizador trabalhar com trovoadas, poderá ser atingido por um relâmpago. O utilizador pode sofrer ferimentos graves ou fatais.
  - ▶ Caso haja trovoadas: não trabalhe.
- Ao trabalhar em encostas íngremes, o mecanismo de translação desliga-se em caso de sobrecarga. Isto faz com que o utilizador tenha de aplicar espontaneamente uma maior força para empurrar e, assim, possa perder o controlo do cortador de relva. Devido ao seu próprio peso, o cortador de relva pode rolar em direção ao utilizador.
  - ▶ Corte a relva na transversal relativamente à encosta. Certifique-se de que o aparelho está numa posição segura, de modo a manter sempre o controlo do cortador de relva.

## 4.8 Transporte

### 4.8.1 Cortador de relva

## ⚠ ATENÇÃO

- O cortador de relva pode tombar ou mover-se durante o transporte. As pessoas podem sofrer ferimentos e podem ocorrer danos materiais.



- ▶ Remova a bateria.

- ▶ Prenda o cortador de relva com cintas de fixação, correias ou uma rede de modo que não possa tombar nem mover-se.
- Se a bateria for empregada durante o transporte com o mecanismo de translação desligado, o mecanismo de translação poderá ser ligado inadvertidamente e o cortador de relva poderá começar a deslocar-se. As pessoas podem sofrer ferimentos graves e podem ocorrer danos materiais.



- ▶ Remova a bateria.

#### 4.8.2 Bateria

### ⚠ ATENÇÃO

- A bateria não está protegida contra todas as influências ambientais. Se a bateria for exposta a determinadas influências ambientais, ela pode ser danificada e podem ocorrer danos materiais.
  - ▶ Não transportar uma bateria danificada.
- Durante o transporte, a bateria pode tombar-se ou mover-se. As pessoas podem sofrer ferimentos e podem ocorrer danos materiais.
  - ▶ Colocar a bateria na embalagem, de forma que não se possa mover.
  - ▶ Prender a embalagem de forma a que não possa mover-se.

## 4.9 Armazenamento

### 4.9.1 Cortador de relva

### ⚠ ATENÇÃO

- As crianças podem não reconhecer ou avaliar devidamente os perigos do cortador de relva. As crianças podem ferir-se gravemente.



- ▶ Remova a bateria.

- ▶ Guarde o cortador de relva fora do alcance das crianças.

- Os contactos elétricos do cortador de relva e os componentes metálicos podem sofrer corrosão devido à humidade. O cortador de relva pode ficar danificado.



- ▶ Remova a bateria.

- ▶ Guarde o cortador de relva limpo e seco.

- Se a bateria for empregada durante a arrumação, a lâmina e o mecanismo de translação

podem ser ligados inadvertidamente. As pessoas podem sofrer ferimentos graves e podem ocorrer danos materiais.



- ▶ Remova a bateria.

- Se o cortador de relva for guardado em superfícies com declive, poderá deslocar-se inadvertidamente. As pessoas podem sofrer ferimentos e podem ocorrer danos materiais.
  - ▶ Guarde o cortador de relva apenas em superfícies planas.

#### 4.9.2 Bateria

### ⚠ ATENÇÃO

- As crianças não conseguem reconhecer nem avaliar os perigos das baterias. As crianças podem ferir-se gravemente.
  - ▶ Guarde a bateria fora do alcance das crianças.
- A bateria não está protegida contra todas as influências ambientais. Caso a bateria seja exposta a determinadas influências ambientais, pode ser irreparavelmente danificada.
  - ▶ Guarde a bateria limpa e seca.
  - ▶ Guarde a bateria num local fechado.
  - ▶ Guarde a bateria separada do cortador de relva.
  - ▶ Se a bateria for guardada no carregador: Retire a ficha de rede e guarde a bateria com um estado de carga entre 40% e 60% (2 LED acessos a verde).
  - ▶ Não guarde a bateria fora dos limites de temperatura indicados, 21.4.

## 4.10 Limpeza, manutenção e reparação

### ⚠ ATENÇÃO

- Se a bateria ficar introduzida durante a limpeza, manutenção ou reparação, a lâmina poderá ser ligada inadvertidamente. As pessoas podem sofrer ferimentos graves e podem ocorrer danos materiais.



- ▶ Remova a bateria.

- Se a bateria for empregada durante a limpeza, manutenção e reparação, o mecanismo de translação poderá ser ligado inadvertidamente e o cortador de relva poderá começar a deslocar-se. As pessoas podem sofrer ferimentos graves e podem ocorrer danos materiais.



- ▶ Remova a bateria.

- A utilização de produtos de limpeza agressivos e a limpeza com um jato de água ou objetos afiados poderão danificar o cortador de relva, a lâmina e a bateria. Caso o cortador de relva, a lâmina e a bateria não sejam corretamente limpos, os componentes poderão deixar de funcionar corretamente e os dispositivos de segurança poderão ser desligados. As pessoas podem ferir-se gravemente.
  - ▶ Limpe o cortador de relva, a lâmina e a bateria conforme descrito no presente manual de utilização.
- Caso não seja realizada uma manutenção ou reparação corretas do cortador de relva, da lâmina ou da bateria, os componentes poderão deixar de funcionar corretamente e os dispositivos de segurança poderão ser desligados. As pessoas podem sofrer ferimentos graves ou fatais.
  - ▶ Não efetue qualquer manutenção nem reparação do cortador de relva ou da bateria de forma autónoma.
  - ▶ Caso seja necessário efetuar a manutenção ou reparação do cortador de relva ou da bateria: dirija-se a um distribuidor oficial STIHL.
  - ▶ Efetue a manutenção da lâmina conforme descrito no presente manual de utilização.
- Durante a limpeza, manutenção ou reparação da lâmina, o utilizador poderá cortar-se nos gumes afiados. O utilizador pode sofrer ferimentos.
  - ▶ Use luvas de proteção.
- A lâmina pode ficar quente ao ser afiada. O utilizador pode queimar-se.
  - ▶ Aguarde que a lâmina arrefeça.
  - ▶ Use luvas de proteção.
- A lâmina no cortador de relva também se move com o motor desligado. Durante a manutenção da lâmina, o utilizador pode sofrer ferimentos devido à lâmina móvel.
  - ▶ Trabalhe com cuidado.
  - ▶ Use luvas de proteção.
- A lâmina no cortador de relva é móvel. Durante a manutenção da lâmina, o utilizador pode entalar os dedos entre a lâmina móvel e as peças fixas do cortador de relva.
  - ▶ Trabalhe com cuidado.
  - ▶ Use luvas de proteção.

## 5 Colocar o cortador de relva operacional

### 5.1 Colocar o cortador de relva operacional

Antes de iniciar todos os trabalhos, é necessário executar os seguintes passos:

- ▶ Retire os materiais da embalagem e as proteções de transporte.
- ▶ Garanta que os seguintes componentes se encontram num estado seguro:
  - Cortador de relva, 4.6.1.
  - Lâmina, 4.6.2.
  - Bateria, 4.6.3.
- ▶ Verifique a bateria, 12.3.
- ▶ Carregue totalmente a bateria, 6.1.
- ▶ Limpe o cortador de relva, 17.2.
- ▶ Verifique a lâmina, 12.2.
- ▶ Abra o guiador, 9.1.
- ▶ Ajuste o guiador, 9.3.
- ▶ Ao cortar a relva, se pretender que a relva cortada seja recolhida na cesta de recolha de relva:
  - ▶ Desengate a extensão, 8.2.2.
  - ▶ Abra a tampa de mulching, 13.5.1.
  - ▶ Engate a cesta de recolha de relva, 8.1.2.
- ▶ Em caso de corte e a relva deve ser conduzida lateralmente para o solo:
  - ▶ Feche a tampa de mulching, 13.5.2.
  - ▶ Engate a extensão, 8.2.1.
- ▶ Se for executado mulching:
  - ▶ Feche a tampa de mulching, 13.5.2.
  - ▶ Desengate a extensão, 8.2.2.
- ▶ Ajuste a altura de corte, 13.2.
- ▶ Verifique os elementos de comando, 12.1.
- ▶ Caso não seja possível executar os passos: Não utilize o cortador de relva e dirija-se a um distribuidor oficial STIHL.

### 5.2 Ligar a bateria com interface sem fios Bluetooth® à aplicação STIHL connected

- ▶ Ativar a interface sem fios Bluetooth® no dispositivo móvel.
- ▶ Ativar a interface sem fios Bluetooth® na bateria, 7.
- ▶ Descarregar a aplicação STIHL connected da App Store para o dispositivo móvel e criar uma conta.
- ▶ Abrir a aplicação STIHL connected e iniciar uma sessão.



- ▶ Adicionar a bateria na aplicação STIHL connected e seguir as instruções que são exibidas no ecrã.

Encontrará formas de contacto e mais informações em <https://support.stihl.com> ou na aplicação STIHL connected.

A disponibilidade da aplicação STIHL connected varia de mercado para mercado.

## 6 Carregamento da bateria e LEDs

### 6.1 Carregar a bateria

O tempo de carregamento depende de diferentes fatores, por ex. da temperatura da bateria ou da temperatura ambiente. Para a plena capacidade é necessário respeitar os intervalos de temperatura recomendados, 21.5. O tempo de carregamento real pode divergir do tempo de carregamento indicado. O tempo de carregamento está indicado em [www.stihl.com/charging-times](http://www.stihl.com/charging-times).

- ▶ Carregar a bateria conforme descrito no manual de instruções dos carregadores STIHL AL 101, 301, 301-4, 500.

### 6.2 Mostrar o estado de carga

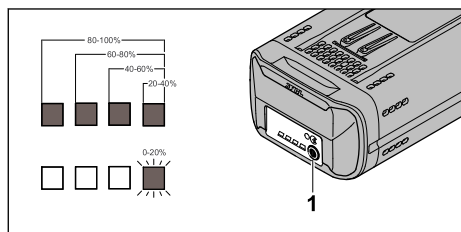

- ▶ Prima o botão de pressão (1). Os LED acendem-se a verde durante aproximadamente 5 segundos e indicam o estado de carga.
- ▶ Caso o LED direito pisque a verde: carregue a bateria.

### 6.3 LED da bateria

Os LED podem indicar o estado de carga da bateria ou avarias. Os LED podem acender-se ou pisque a verde ou a vermelho.

Caso os LED se acendam ou pisquem a verde, será apresentado o estado de carga.

- ▶ Caso os LED se acendam ou pisquem a vermelho: resolver avarias, 20.1.

Existe uma avaria no cortador de relva ou na bateria.

## 7 Ativar e desativar a interface sem fios Bluetooth®

### 7.1 Ativar a interface sem fios Bluetooth®

- ▶ Se a bateria tiver uma interface sem fios Bluetooth®: premir a tecla de pressão e mantê-la premida até o LED "BLUETOOTH®" ao lado do símbolo se acender durante aprox. 3 segundos em azul. A interface sem fios Bluetooth® na bateria está ativada.

### 7.2 Desativar a interface sem fios Bluetooth®

- ▶ Se a bateria tiver uma interface sem fios Bluetooth®: premir a tecla de pressão e mantê-la premida até o LED "BLUETOOTH®" ao lado do símbolo piscar 6 vezes em azul. A interface sem fios Bluetooth® na bateria está desativada.

## 8 Armar o cortador de relva

### 8.1 Armar, encaixar e desencaixar a cesta de recolha de relva

#### 8.1.1 Armar a cesta de recolha de relva

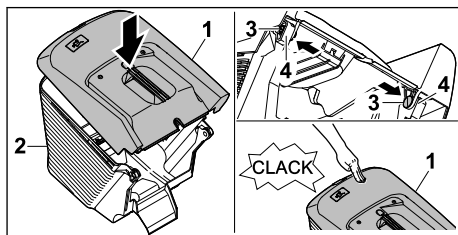

- ▶ Coloque a parte superior da cesta de recolha de relva (1) na parte inferior da cesta de recolha de relva (2).
- ▶ Insira a cavilha (3) nas aberturas (4) de dentro para fora.
- ▶ Pressione a parte superior da cesta de recolha de relva (1) para baixo. A parte superior da cesta de recolha de relva engata de forma audível.

#### 8.1.2 Engatar a cesta de recolha de relva

- ▶ Desligue o cortador de relva.
- ▶ Coloque o cortador de relva numa superfície plana.



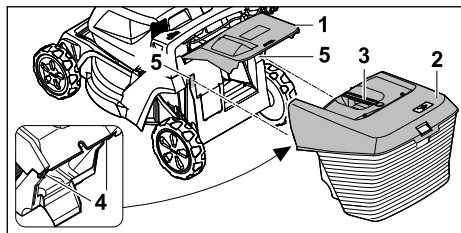

- ▶ Abra e segure na tampa de expulsão (1).
- ▶ Segure na cesta de recolha de relva (2) pela pega (3) e, com os ganchos (4), por cima, engate-a nos alojamentos (5).
- ▶ Coloque a tampa de expulsão (1) na cesta de recolha de relva (2).

### 8.1.3 Desengatar a cesta de recolha de relva

- ▶ Desligue o cortador de relva.
- ▶ Coloque o cortador de relva numa superfície plana.
- ▶ Abra e segure na tampa de expulsão.
- ▶ Remova a cesta de recolha de relva pela pega para cima.
- ▶ Feche a tampa de expulsão.

## 8.2 Engatar e desengatar a extensão

### 8.2.1 Engatar a extensão

- ▶ Desligue o cortador de relva e remova a bateria.
- ▶ Coloque o cortador de relva numa superfície plana.

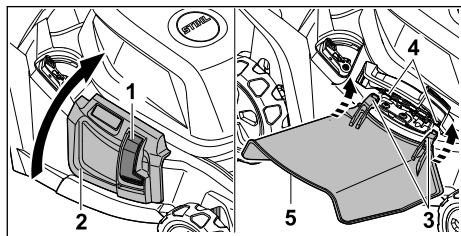

- ▶ Prima o bloqueio (1) e mantenha-o nessa posição.
- ▶ Abra e segure na tampa de expulsão lateral (2).
- ▶ Engate ambos os ganchos (3), por baixo, no eixo (4).
- ▶ Coloque a tampa de expulsão lateral (2) sobre a extensão (5).

### 8.2.2 Desengatar a extensão

- ▶ Desligue o cortador de relva e remova a bateria.

- ▶ Coloque o cortador de relva numa superfície plana.

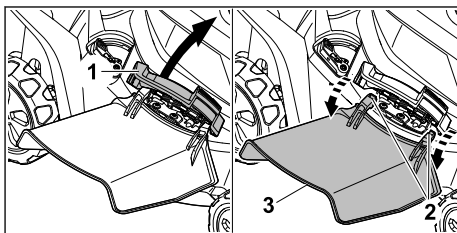

- ▶ Abra e segure na tampa de expulsão lateral (1).
- ▶ Desengate ambos os ganchos (2).
- ▶ Rebata a extensão (3) para cima e retire-a.
- ▶ Feche a tampa de expulsão lateral (1).

## 9 Ajustar o cortador de relva ao utilizador

### 9.1 Abrir o guiador

- ▶ Desligue o cortador de relva e remova a bateria.
- ▶ Coloque o cortador de relva numa superfície plana.

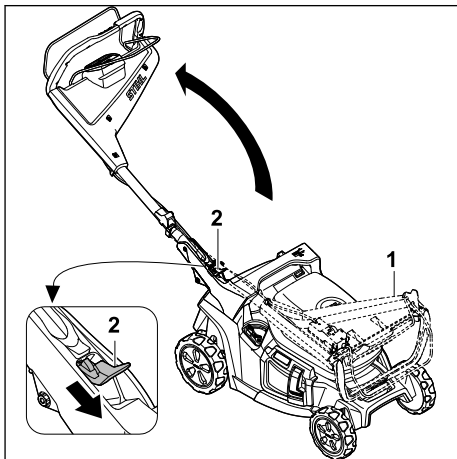

- ▶ Segure no guiador (1).
  - ▶ Pressione a alavanca (2) para baixo e mantenha-a nessa posição.
  - ▶ Abra o guiador (1).
  - ▶ Solte a alavanca (2).
- O guiador engata de forma audível.

### 9.2 Rebater o guiador

É possível rebater o guiador para transporte ou arrumação com economia de espaço.

- ▶ Desligue o cortador de relva e remova a bateria.
- ▶ Coloque o cortador de relva numa superfície plana.

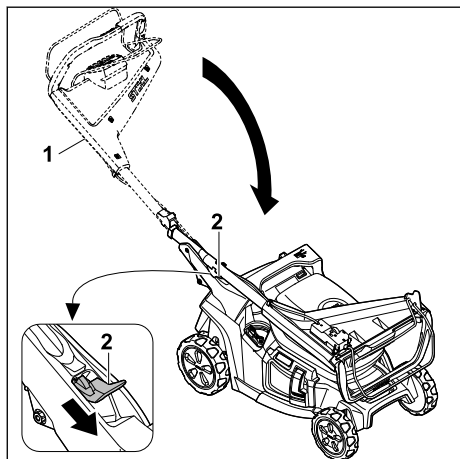

- ▶ Segure no guiador (1).
  - ▶ Pressione a alavanca (2) para baixo e mantenha-a nessa posição.
  - ▶ Rebata o guiador (1).
  - ▶ Solte a alavanca (2).
- O guiador engata de forma audível.

### 9.3 Ajustar o guiador

- ▶ Desligue o cortador de relva e remova a bateria.
- ▶ Coloque o cortador de relva numa superfície plana.

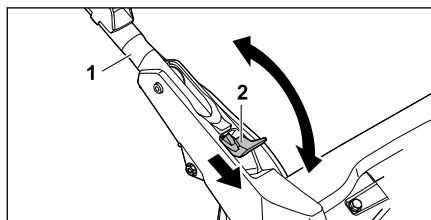

- ▶ Segure no guiador (1).
- ▶ Pressione a alavanca (2) para baixo e mantenha-a nessa posição.
- ▶ Regule o guiador (1) para a posição pretendida e certifique-se de que o guiador volta a engatar completamente.
- ▶ Solte a alavanca (2).

## 10 Colocação e remoção da bateria

### 10.1 Introduzir a bateria

O cortador de relva pode ser utilizado com duas baterias. Assim que uma bateria estiver vazia, ocorre uma comutação automática para a bateria no outro compartimento.

- ▶ Coloque o cortador de relva numa superfície plana.

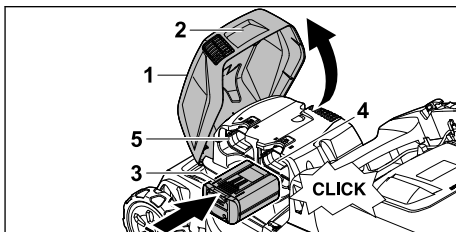

- ▶ Agarre a tampa (1) pela pega (2), abra-a até ao encosto e mantenha-a nesta posição.
- ▶ Pressione a bateria (3) até ao encosto no compartimento 1 (4) ou no compartimento 2 (5).  
A bateria (3) encaixa com um clique e fica bloqueada.
- ▶ Caso pretenda transportar uma segunda bateria: introduza a bateria no outro compartimento de bateria (4 ou 5).  
A bateria encaixa com um clique e fica bloqueada.
- ▶ Feche a tampa (1).

### 10.2 Retirar a bateria

- ▶ Coloque o cortador de relva numa superfície plana.

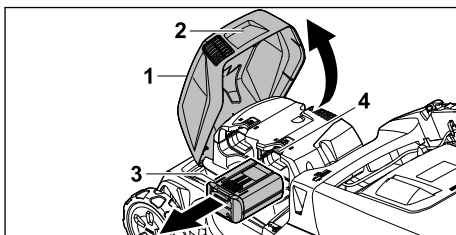

- ▶ Agarre a tampa (1) pela pega (2), abra-a até ao encosto e mantenha-a nesta posição.
- ▶ Segure a bateria (3) e prima a alavanca de bloqueio (4).  
A bateria está desbloqueada.
- ▶ Remova a bateria (3).
- ▶ Feche a tampa (1).

## 11 Ligar e desligar o cortador de relva de relva

### 11.1 Ativar o cortador de relva

- ▶ Coloque o cortador de relva numa superfície plana.

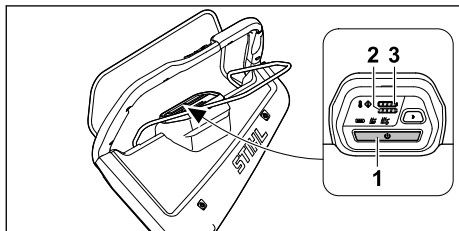

- ▶ Prima o botão de ativação (1). O cortador de relva é ativado. Após três segundos, acende o indicador do modo de corte predefinido. Os LED (2, 3) indicam o estado de carga das baterias nos compartimentos de bateria 1 e 2. Após cinco minutos sem qualquer atividade, o cortador de relva muda para o modo de suspensão.

### 11.2 Ligar e desligar a lâmina

#### 11.2.1 Ligar a lâmina

- ▶ Coloque o cortador de relva numa superfície plana.

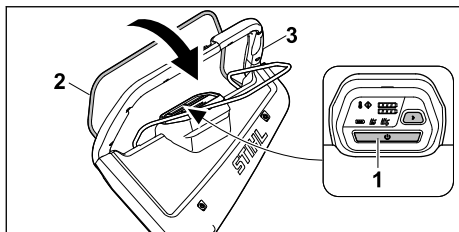

- ▶ Prima o botão de ativação (1).
- ▶ No espaço de três segundos, puxe o arco de comando do mecanismo de corte (2) com a mão esquerda por completo na direção do guiador (3) e mantenha-o de modo a que o polegar circunde o guiador (3). A lâmina roda.
- ▶ Com a mão direita, segure no guiador (3) e no arco de comando do mecanismo de corte (2) de modo que o polegar circunde o guiador (3).

#### 11.2.2 Desligar a lâmina

- ▶ Solte o arco de comando da operação de corte.
- ▶ Aguarde até que a lâmina deixe de rodar.

- ▶ Caso a lâmina continue a rodar: remova a bateria e dirija-se a um distribuidor oficial STIHL. O cortador de relva está avariado.

### 11.3 Ligar e desligar o mecanismo de translação

#### 11.3.1 Ligar o mecanismo de translação

Os botões e no guiador permitem pré-selecionar a velocidade de marcha em 5 níveis. Se premir o botão a velocidade de marcha é aumentada, e se premir o botão , esta é reduzida. Os LED no elemento de comando indicam a velocidade de marcha predefinida. Se não estiver nenhum LED aceso, então o mecanismo de translação está desligado.

A velocidade pode ser infinitamente variada com o arco de comando para o mecanismo de translação de 2,0 km/h até à velocidade máxima pré-selecionada. Quanto mais puxar o arco de comando do mecanismo de translação na direção do guiador, mais elevada será a velocidade, 21.1.

A velocidade definida influencia a duração da carga da bateria. Quanto menor for a velocidade, maior será a duração da carga da bateria.

- ▶ Coloque o cortador de relva numa superfície plana.
- ▶ Ative o cortador de relva.
- ▶ Ligue a lâmina.

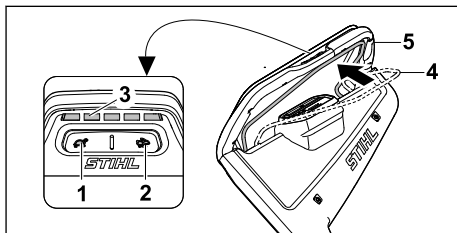

- ▶ Use os botões (1) e (2) para ajustar a velocidade de marcha pretendida. A velocidade de marcha predefinida pode ser lida nos LED (3).
- ▶ Com a mão esquerda, puxe o arco de comando do mecanismo de translação (4) na direção do guiador (5) e segure nesse componente de modo a que o polegar circunde o guiador (5). O cortador de relva começa a deslocar-se.

#### 11.3.2 Desligar o mecanismo de translação

- ▶ Solte o arco de comando do mecanismo de translação.

- ▶ Aguarde até que o cortador de relva fique imóvel.
  - ▶ Caso o cortador de relva continue em movimento: remova a bateria e dirija-se a um distribuidor oficial STIHL.
- O cortador de relva está avariado.

## 12 Verificar o cortador de relva

### 12.1 Verificar os elementos de comando

#### Arco de comando do mecanismo de corte

- ▶ Remova a bateria.
  - ▶ Puxe o arco de comando do mecanismo de corte por completo na direção do guiador e solte-o novamente.
  - ▶ Caso o arco de comando do mecanismo de corte se mova com dificuldade ou não regresse de forma autónoma à posição inicial: Não utilize o cortador de relva e dirija-se a um distribuidor oficial STIHL.
- O arco de comando do mecanismo de corte está avariado.

#### Arco de comando do mecanismo de translação

- ▶ Remova a bateria.
  - ▶ Puxe o arco de comando do mecanismo de translação por completo na direção do guiador e solte-o novamente.
  - ▶ Caso o arco de comando do mecanismo de translação se mova com dificuldade ou não regresse de forma autónoma à posição inicial: Não utilize o cortador de relva e dirija-se a um distribuidor oficial STIHL.
- O arco de comando do mecanismo de translação está avariado.

#### Ligar a lâmina

- ▶ Introduza a bateria.
  - ▶ Ative o cortador de relva.
  - ▶ Puxe o arco de comando do mecanismo de corte, no espaço de três segundos, com a mão esquerda por completo na direção do guiador e mantenha-o de modo a que o polegar circunde o guiador.
- A lâmina roda.
- ▶ Solte o arco de comando da operação de corte.
- A lâmina deixa de rodar ao fim de pouco tempo.
- ▶ Caso a lâmina continue a rodar: remova a bateria e dirija-se a um distribuidor oficial STIHL.
- O cortador de relva está avariado.



#### Ligar o mecanismo de translação

- ▶ Introduza a bateria.
  - ▶ Ative o cortador de relva.
  - ▶ Ajustar a velocidade de marcha:
  - ▶ Puxe o arco de comando do mecanismo de translação por completo na direção do guiador e segure nesse componente de modo a que o polegar circunde o guiador.
- O cortador de relva começa a deslocar-se.
- ▶ Solte o arco de comando do mecanismo de translação.
- O cortador de relva permanece imóvel.
- ▶ Caso o cortador de relva continue em movimento: remova a bateria e dirija-se a um distribuidor oficial STIHL.
- O cortador de relva está avariado.

### 12.2 Verificar a lâmina

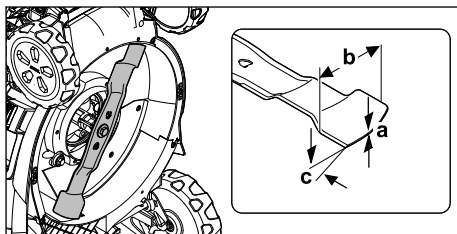
- ▶ Desligue o cortador de relva e remova a bateria.
- ▶ Coloque o cortador de relva com as rodas levantadas,  17.1.



- ▶ Meça o seguinte:
  - Espessura a
  - Largura b
  - Ângulo de afiação c
- ▶ Caso a espessura mínima ou a largura mínima não sejam atingidas: substitua a lâmina,  21.2.
- ▶ Caso o ângulo de afiação não seja respeitado: afie a lâmina,  21.2.
- ▶ Caso existam dúvidas: dirija-se a um distribuidor oficial STIHL.

### 12.3 Verificar a bateria

- ▶ Premir a tecla de pressão na bateria.
- Os LEDs estão acesos ou emitem uma luz intermitente.
- ▶ Caso os LEDs não estejam acesos nem emitem uma luz intermitente: Não utilizar a bateria e consultar um revendedor especializado da STIHL.
- Existe uma avaria na bateria.

## 13 Trabalhar com o cortador de relva de relva

### 13.1 Segurar e conduzir o cortador de relva

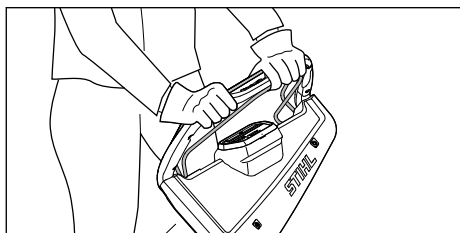

- ▶ Segure no guiador com ambas as mãos de modo que os polegares circundem o guiador.

### 13.2 Ajustar a altura de corte

É possível regular 7 alturas de corte diferentes:

- 20 mm = posição 1
- 30 mm = posição 2
- 40 mm = posição 3
- 55 mm = posição 4
- 70 mm = posição 5
- 85 mm = posição 6
- 100 mm = posição 7

As posições são indicadas no cortador de relva.

#### Ajustar a altura de corte

- ▶ Desligue o cortador de relva. A lâmina não pode rodar.
- ▶ Coloque o cortador de relva numa superfície plana.

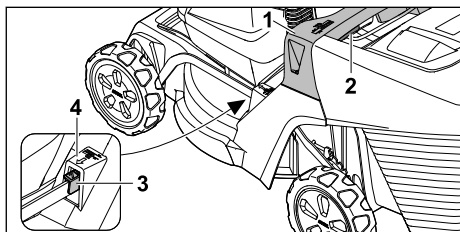

- ▶ Segure no cortador de relva pela pega (1).
- ▶ Prima e mantenha premida a alavanca (2).
- ▶ Coloque o cortador de relva na posição pretendida elevando-a ou baixando-a. É possível consultar a altura de corte atual no indicador da altura de corte (3) com o auxílio da marca (4).
- ▶ Solte a alavanca (2). O cortador de relva engata.

### 13.3 Cortar e mulching

O cortador de relva está equipado com uma lâmina múltipla e pode ser utilizado para cortar a relva ou mulching.

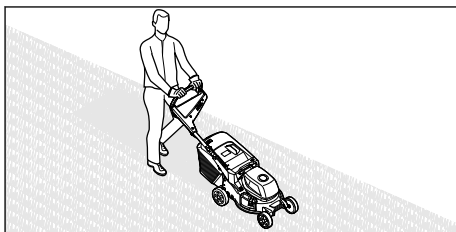

- ▶ Se estiver a trabalhar com o mecanismo de translação ligado: Conduza o cortador de relva para a frente de forma controlada.
- ▶ Se estiver a trabalhar com o mecanismo de translação desligado: Empurre o cortador de relva para a frente de forma lenta e controlada.
- ▶ Se enquanto corta a relva atingir um corpo estranho e a lâmina ficar bloqueada:
  - ▶ Desligue o cortador de relva e remova a bateria.
  - ▶ Certifique-se de que todas as peças móveis ficaram completamente imóveis.
  - ▶ Verifique o cortador de relva.
  - ▶ Se forem necessárias reparações: dirija-se a um distribuidor oficial STIHL.
- ▶ Se o cortador de relva começar a vibrar fortemente:
  - ▶ Desligue o cortador de relva e remova a bateria.
  - ▶ Verifique o cortador de relva.
  - ▶ Verifique se todas as porcas, cavilhas e parafusos estão bem apertados.
  - ▶ Se forem necessárias reparações: dirija-se a um distribuidor oficial STIHL.

Para um desempenho ideal, respeite o intervalo de temperatura recomendado, 21.5.

### 13.4 Modos de corte

#### 13.4.1 Selecionar o modo de corte

Podem ser selecionados três modos de corte. A seleção é efetuada através da unidade de comando.

- Modo ECO
- Modo Standard
- Modo AUTO-BOOST

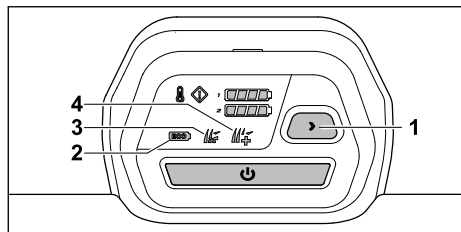

- ▶ Ative o cortador de relva.
- ▶ Prima o botão (1) para selecionar o modo de corte pretendido.  
É apresentado o modo atual (2, 3, 4).

### Modo ECO

Quando o modo ECO é ligado, o cortador de relva deteta as condições de trabalho atuais e define automaticamente a rotação da lâmina adequada.

Como tal, a duração da bateria pode ser prolongada.

### Modo Standard

Quando o modo Standard é ligado, o cortador de relva corta com uma rotação constante da lâmina.

### Modo AUTO-BOOST

Quando o modo AUTO-BOOST é ligado, o cortador de relva dispõe brevemente de uma potência mais elevada, p. ex., para cortar relva mais alta e densa.

O modo AUTO-BOOST influencia o período de funcionamento da bateria. Em caso de risco de sobreaquecimento, o cortador de relva muda para o modo Standard.

## 13.5 Abrir e fechar a tampa de mulching

### 13.5.1 Abrir a tampa de mulching

- ▶ Desligue o cortador de relva.
- ▶ Coloque o cortador de relva numa superfície plana.

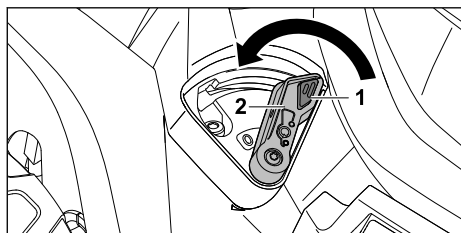

- ▶ Prima o bloqueio (1) e mantenha-o nessa posição.
- ▶ Colocar a alavanca (2) na posição 0. A tampa de mulching é aberta.
- ▶ Solte o bloqueio (1).

### 13.5.2 Fechar a tampa de mulching

- ▶ Desligue o cortador de relva.
- ▶ Coloque o cortador de relva numa superfície plana.

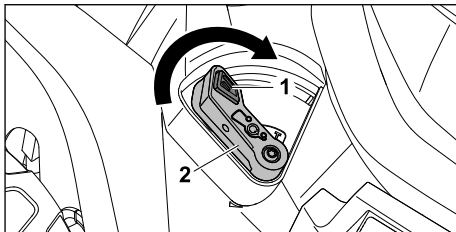

- ▶ Prima o bloqueio (1) e mantenha-o nessa posição.
- ▶ Colocar a alavanca (2) na posição I. A tampa de mulching é fechada.
- ▶ Solte o bloqueio (1).

## 13.6 Esvaziar a cesta de recolha de relva

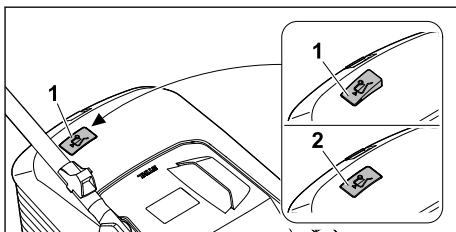

O fluxo de ar gerado pelas lâminas faz elevar o indicador do nível (1). Se a cesta de recolha de relva estiver cheia, o fluxo de ar para. Se o fluxo de ar for diminuto, o indicador do nível (2) volta ao estado de repouso. Esta indicação serve de aviso para esvaziar a cesta de recolha de relva.

O funcionamento sem limitações do indicador do nível só é apresentado quando o fluxo de ar produzido é perfeito. Influências externas como relva molhada, densa ou alta, níveis de corte baixos, sujidade ou fatores semelhantes podem alterar o fluxo do ar e o funcionamento do indicador do nível.

- ▶ Se o indicador do nível voltar ao estado de repouso: Esvazie a cesta de recolha de relva.
- ▶ Desligue o cortador de relva.
- ▶ Desengate a cesta de recolha de relva.



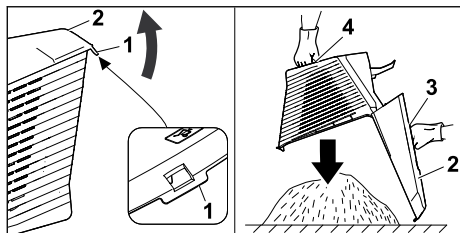

- ▶ Abra a tala de fecho (1).
- ▶ Abra a parte superior da cesta de recolha (2) na pega (3) e mantenha-a nessa posição.
- ▶ Segure na pega inferior (4) com a segunda mão.
- ▶ Esvazie a cesta de recolha de relva.
- ▶ Feche a cesta de recolha de relva.
- ▶ Engate a cesta de recolha de relva.

## 14 Após o trabalho

### 14.1 Após o trabalho

- ▶ Desligue o cortador de relva e remova a bateria.
- ▶ Caso o cortador de relva esteja molhado: deixe o cortador de relva secar.
- ▶ Caso a bateria esteja molhada ou húmida: deixe a bateria secar, 21.5.
- ▶ Limpe o cortador de relva.
- ▶ Limpe a bateria.

## 15 Transporte

### 15.1 Transportar o cortador de relva

- ▶ Se o cortador de relva for deslocado de e para a superfície a trabalhar:
  - ▶ Desligue o cortador de relva. A lâmina não pode rodar.
  - ▶ Remova a bateria.
- ▶ Se o cortador de relva tiver de ser inclinado para ser transportado sobre outras superfícies que não sejam relva:
  - ▶ Desligue o cortador de relva. A lâmina não pode rodar.
  - ▶ Remova a bateria.

#### Empurrar o cortador de relva

- ▶ Empurre o cortador de relva para a frente de forma lenta e controlada.

#### Transportar o cortador de relva à mão

- ▶ Desligue o cortador de relva.
- ▶ Remova a bateria.
- ▶ Use luvas de proteção.
- ▶ Desengate a cesta de recolha de relva.
- ▶ Desengate a extensão.

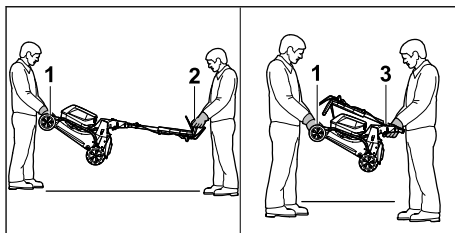

- ▶ Caso o cortador de relva seja transportado com o guiador aberto:
  - ▶ Uma pessoa deverá segurar na parte dianteira do cortador de relva com ambas as mãos na pega de transporte (1) e uma segunda pessoa deverá segurar no guiador (2) com ambas as mãos.
  - ▶ O cortador de relva deverá ser levantado e transportado por duas pessoas.
- ▶ Caso o cortador de relva seja transportado com o guiador rebatido:
  - ▶ Rebata o guiador, 9.2.
  - ▶ Uma pessoa deverá segurar com ambas as mãos na pega de transporte (1) do cortador de relva e uma segunda pessoa deverá segurar na pega (3) com ambas as mãos.
  - ▶ O cortador de relva deverá ser levantado e transportado por duas pessoas.

#### Transportar o cortador de relva num veículo

- ▶ Fixe o cortador de relva na vertical de modo que não possa tombar nem mover-se.

### 15.2 Transportar a bateria

- ▶ Desligue o cortador de relva e remova a bateria.
- ▶ Certifique-se de que a bateria se encontra num estado seguro.
- ▶ Acomode a bateria, de modo a que esta não se possa mover na embalagem.
- ▶ Fixe a embalagem de modo que não se possa mover.

A bateria está sujeita aos requisitos de transporte de mercadorias perigosas. A bateria está classificada como UN 3480 (baterias de íões de lítio) e foi submetida a ensaios segundo a subsecção 38.3 da Parte III do Manual de Ensaios e de Critérios das Nações Unidas.

Os regulamentos relativos ao transporte estão especificados em [www.stihl.com/safety-data-sheets](http://www.stihl.com/safety-data-sheets).



## 16 Armazenamento

### 16.1 Guardar o cortador de relva

- ▶ Desligue o cortador de relva e remova a bateria.
- ▶ Deixe arrefecer o cortador de relva.
- ▶ Esvazie a cesta de recolha de relva.
- ▶ Guarde o cortador de relva de modo a que estejam reunidas as seguintes condições:
  - O cortador de relva está fora do alcance das crianças.
  - O cortador de relva está limpo e seco.
  - O cortador de relva não pode tombar.
  - O cortador de relva não pode deslocar-se.

### 16.2 Posição de armazenamento

O cortador de relva pode ser dobrado para poupar espaço no armazenamento.

- ▶ Coloque o cortador de relva numa superfície plana.
- ▶ Desengate a cesta de recolha de relva.
- ▶ Coloque a altura de corte na posição mais elevada.  13.2

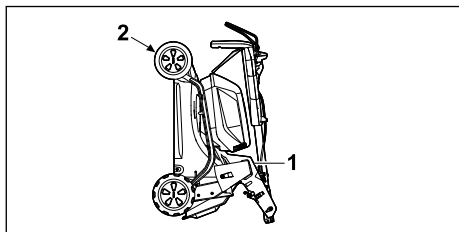

- ▶ Rebata o guiador.  9.2
- ▶ Segure no cortador de relva com uma mão pela pega (1) e, com a outra mão, segure na pega de transporte (2) e coloque para trás.

### 16.3 Guardar a bateria

A STIHL aconselha a guardar a bateria com um estado de carga entre 40% e 60% (2 LED acesos a verde).



- ▶ Guarde a bateria de modo que estejam reunidas as seguintes condições:
  - A bateria está fora do alcance das crianças.
  - A bateria está limpa e seca.
  - A bateria está num local fechado.
  - A bateria está separada do cortador de relva.
  - Se a bateria for guardada no carregador: Retire a ficha de rede e guarde a bateria com um estado de carga entre 40% e 60% (2 LED acesos a verde).
  - A bateria não foi guardada fora dos limites de temperatura indicados,  21.4.

### AVISO

- Se a bateria não for guardada como descrito neste manual de utilização, a bateria pode ficar profundamente descarregada e irreparavelmente danificada.
  - ▶ Uma bateria descarregada deve ser carregada antes de ser guardada. A STIHL aconselha a guardar a bateria com um estado de carga entre 40% e 60% (2 LED acesos a verde).
  - ▶ Guarde a bateria separada do cortador de relva.

## 17 Limpeza

### 17.1 Colocar o cortador de relva com as rodas levantadas

- ▶ Desligue o cortador de relva e remova a bateria.
- ▶ Coloque o cortador de relva numa superfície plana.
- ▶ Desengate a cesta de recolha de relva.
- ▶ Coloque a altura de corte na posição mais elevada.  13.2
- ▶ Coloque o guiador na posição mais baixa,  9.3.

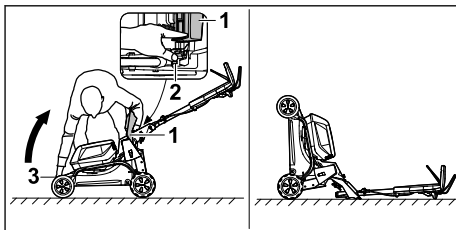

- ▶ Colocar à direita do aparelho.
  - ▶ Abra e segure na tampa de expulsão (1).
  - ▶ Com a mão esquerda, pressione a alavanca (2) para baixo e mantenha-a nessa posição.
  - ▶ Com a mão direita, segure no cortador de relva pela pega de transporte (3) e coloque-o para trás.
- O cortador de relva é estável e pode ser limpo.

### 17.2 Limpar o cortador de relva

- ▶ Desligue o cortador de relva e remova a bateria.
- ▶ Limpe o cortador de relva com um pano húmido.
- ▶ Limpe o canal de expulsão com uma escova macia ou com um pano húmido.

- ▶ Remova os objetos estranhos do compartimento da bateria e limpe-o com um pano húmido.
- ▶ Limpe os contactos eléctricos do compartimento da bateria com um pincel ou com uma escova macia.
- ▶ Limpe as ranhuras de ventilação com um pincel.
- ▶ Coloque o cortador de relva com as rodas levantadas.
- ▶ Limpe a área em torno da lâmina e a lâmina com uma tala de madeira, uma escova macia ou um pano húmido.

**AVISO**

- A limpeza com um aparelho de limpeza de alta pressão ou jatos de água pode danificar o aparelho.
  - ▶ Não limpar o aparelho com um aparelho de limpeza de alta pressão ou jatos de água.

**17.3 Limpeza da bateria**

- ▶ Limpar a bateria com um pano húmido.

**18 Fazer a manutenção****18.1 Montar e desmontar a lâmina****18.1.1 Desmontar a lâmina**

- ▶ Desligue o cortador de relva e remova a bateria.
- ▶ Coloque o cortador de relva com as rodas levantadas.

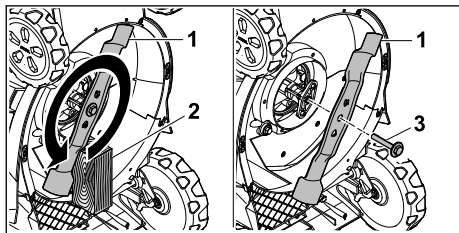

- ▶ Bloquee a lâmina (1) com um pedaço de madeira (2).
- ▶ Desenrosque o parafuso com a anilha (3) no sentido da seta e remova-o.
- ▶ Remova a lâmina (1).
- ▶ Elimine o parafuso com a anilha (3). Ao montar a lâmina (1), utilize um parafuso com uma anilha novos.

**18.1.2 Montar a lâmina**

- ▶ Desligue o cortador de relva e remova a bateria.

- ▶ Coloque o cortador de relva com as rodas levantadas.

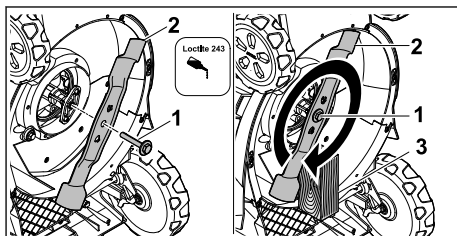

- ▶ Aplique produto de fixação de parafusos Loc-tite 243 na rosca do parafuso com a anilha (1).
- ▶ Coloque a lâmina (2) de modo que as elevações da superfície de contacto engatem nos entalhes.
- ▶ Enrosque o parafuso com a anilha (1).
- ▶ Bloquee a lâmina (2) com um pedaço de madeira (3).
- ▶ Aperte o parafuso com a anilha (1) com 60 Nm

**18.2 Afiar e equilibrar as lâminas**

É necessária muita prática para afiar e equilibrar corretamente a lâmina.

A STIHL aconselha a que a lâmina seja afiada e equilibrada por um distribuidor oficial STIHL.

Os endereços atuais dos distribuidores oficiais encontram-se no respetivo representante STIHL do país em [www.stihl.com](http://www.stihl.com).

**! ATENÇÃO**

- Os gumes da lâmina são afiados. O utilizador pode cortar-se.
  - ▶ Use luvas de proteção.

- ▶ Desligue o cortador de relva e remova a bateria.
- ▶ Coloque o cortador de relva com as rodas levantadas.
- ▶ Desmonte as lâminas.
- ▶ Afie as lâminas. Respeite o ângulo de afiação e arrefeça a lâmina, 21.2.
- ▶ A lâmina não pode adquirir uma tonalidade azul ao ser afiada.
- ▶ Monte as lâminas.
- ▶ Caso existam dúvidas: dirija-se a um distribuidor oficial STIHL.

**19 Reparar****19.1 Reparar o cortador de relva**

O utilizador não pode reparar o cortador de relva e a lâmina de forma autónoma.

- ▶ Caso o cortador de relva ou a lâmina estejam danificados: não utilize o cortador de relva nem a lâmina e dirija-se a um distribuidor oficial STIHL.
- ▶ Caso as placas informativas estejam ilegíveis ou danificadas: solicite a substituição das pla-

cas informativas junto de um distribuidor oficial STIHL.



## 20 Eliminação de avarias

### 20.1 Resolver avarias do cortador de relva ou da bateria

Avaria	LED da unidade de comando	LED da bateria	Causa	Solução
O cortador de relva não alcança a potência habitual.	O indicador de sobreaquecimento acende a amarelo.		As temperaturas são demasiado altas no sistema eletrónico ou no motor.	<ul style="list-style-type: none"> <li>▶ Deixe arrefecer o cortador de relva.</li> <li>▶ Não ligue o cortador de relva com demasiada frequência num curto período de tempo.</li> <li>▶ Se estiver a trabalhar com o mecanismo de translação ligado: Desligue o mecanismo de translação.</li> <li>▶ Se estiver a trabalhar com o mecanismo de translação desligado: avance mais lentamente.</li> <li>▶ Defina uma altura de corte superior.</li> <li>▶ Corte relva mais curta.</li> </ul>
	O indicador de sobreaquecimento acende a vermelho.		O cortador de relva está demasiado quente.	<ul style="list-style-type: none"> <li>▶ O cortador de relva não se desliga automaticamente.</li> <li>▶ Deixe arrefecer o cortador de relva.</li> </ul>
O cortador de relva perde potência no modo AUTO-BOOST.	A indicação do modo AUTO-BOOST pisca a verde.		As baterias estão demasiado quentes.	▶ O cortador de relva comuta automaticamente para o modo Standard.
O cortador de relva não funciona ao ligá-lo.	1 LED da indicação do estado de carga pisca a verde.	1 LED pisca a verde.	O estado de carga da bateria é demasiado reduzido.	Carregue a bateria.
	1 LED da indicação de carga acende-se a vermelho.	1 LED acende-se a vermelho.	A bateria está demasiado quente ou demasiado fria.	<ul style="list-style-type: none"> <li>▶ Remova a bateria.</li> <li>▶ Deixe a bateria arrefecer ou aquecer.</li> </ul>
	A indicação de avaria pisca a vermelho.	3 LED piscam a vermelho.	Existe uma avaria no cortador de relva.	<ul style="list-style-type: none"> <li>▶ Remova a bateria.</li> <li>▶ Limpe os contactos elétricos no compartimento da bateria 1 ou no compartimento da bateria 2.</li> <li>▶ Introduza a bateria.</li> <li>▶ Ligue o cortador de relva.</li> <li>▶ Caso os 3 LED continuarem a piscar a vermelho: Não utilize o cortador de relva e dirija-se a um distribuidor oficial STIHL.</li> </ul>
	O indicador de sobreaquecimento acende a vermelho.	3 LED acendem-se a vermelho.	O cortador de relva está demasiado quente.	<ul style="list-style-type: none"> <li>▶ Remova a bateria.</li> <li>▶ Deixe arrefecer o cortador de relva.</li> </ul>

Avaria	LED da unidade de comando	LED da bateria	Causa	Solução
	3 LED da indicação do estado de carga acendem-se a vermelho.	4 LED piscam a vermelho.	Existe uma avaria na bateria.	<ul style="list-style-type: none"> <li>▶ Remova a bateria e volte a introduzi-la.</li> <li>▶ Ligue o cortador de relva.</li> <li>▶ Caso os 4 LED continuarem a piscar a vermelho: não utilize a bateria e dirija-se a um distribuidor oficial STIHL.</li> </ul>
			A ligação elétrica entre o cortador de relva e a bateria foi interrompida.	<ul style="list-style-type: none"> <li>▶ Remova a bateria.</li> <li>▶ Limpe os contactos elétricos no compartimento da bateria 1 ou no compartimento da bateria 2.</li> <li>▶ Introduza a bateria.</li> </ul>
	Todos os LED da unidade de comando piscam.		A comunicação com a unidade de comando foi interrompida.	<ul style="list-style-type: none"> <li>▶ Remova a bateria.</li> <li>▶ Não utilize o cortador de relva e dirija-se a um distribuidor oficial STIHL.</li> </ul>
			O cortador de relva ou a bateria estão húmidos.	<ul style="list-style-type: none"> <li>▶ Remova a bateria.</li> <li>▶ Limpe o cortador de relva.</li> <li>▶ Deixe o cortador de relva ou a bateria secar,  21.5.</li> </ul>
			A resistência nas lâminas é demasiado elevada.	<ul style="list-style-type: none"> <li>▶ Se estiver a trabalhar com o mecanismo de translação ligado: Desligue o mecanismo de translação.</li> <li>▶ Se estiver a trabalhar com o mecanismo de translação desligado: avance mais lentamente.</li> <li>▶ Defina uma altura de corte superior.</li> <li>▶ Ligue o cortador de relva sobre relva curta.</li> </ul>
			A área em torno da lâmina está entupida.	Limpe o cortador de relva.
O mecanismo de translação não funciona.			o mecanismo de translação está desligado.	Ajustar a velocidade de marcha:
			Existe uma avaria no mecanismo de translação.	<ul style="list-style-type: none"> <li>▶ Remova a bateria e volte a introduzi-la.</li> <li>▶ Ligue o mecanismo de translação.</li> <li>▶ Caso o mecanismo de translação continue a não funcionar: dirija-se a um distribuidor oficial STIHL.</li> </ul>
O cortador de relva desliga-se em funcionamento.	A indicação de avaria pisca a vermelho.	3 LED acendem-se a vermelho.	O cortador de relva está demasiado quente.	<ul style="list-style-type: none"> <li>▶ Remova a bateria.</li> <li>▶ Deixe arrefecer o cortador de relva.</li> <li>▶ Limpe o cortador de relva.</li> </ul>
			A lâmina está bloqueada.	<ul style="list-style-type: none"> <li>▶ Remova a bateria.</li> <li>▶ Limpe o cortador de relva.</li> </ul>
			Existe uma avaria elétrica.	<ul style="list-style-type: none"> <li>▶ Remova a bateria e volte a introduzi-la.</li> <li>▶ Ligue o cortador de relva.</li> </ul>

Avaria	LED da unidade de comando	LED da bateria	Causa	Solução
	A indicação de avaria pisca a vermelho.		Ao trabalhar em encostas íngremes, o mecanismo de translação e a lâmina desligam-se em caso de sobrecarga.	<ul style="list-style-type: none"> <li>▶ Não corte a relva em encostas íngremes.</li> <li>▶ Solte o arco de comando do mecanismo de translação.</li> <li>▶ Coloque o cortador de relva numa superfície plana.</li> <li>▶ Ligue a lâmina.</li> <li>▶ Ligue o mecanismo de translação.</li> </ul>
O cortador de relva emite uma forte vibração em funcionamento.			O parafuso da lâmina está solto.	Aperte o parafuso.
			A lâmina não está corretamente equilibrada.	Afie e equilibre a lâmina.
O período de funcionamento do cortador de relva é demasiado curto.			A bateria não está totalmente carregada.	Carregue a bateria.
			O tempo de vida útil da bateria foi excedido.	Substitua a bateria.
			A área em torno da lâmina está entupida.	Limpe o cortador de relva.
			A lâmina está embotada ou gasta.	Afie e equilibre a lâmina.
			A resistência na lâmina é demasiado elevada.	<ul style="list-style-type: none"> <li>▶ Se estiver a trabalhar com o mecanismo de translação ligado: Desligue o mecanismo de translação.</li> <li>▶ Se estiver a trabalhar com o mecanismo de translação desligado: avance mais lentamente.</li> <li>▶ Defina uma altura de corte superior.</li> <li>▶ Corte relva mais curta.</li> </ul>
A bateria prende ao ser introduzida no compartimento da bateria.			As guias ou os contactos eléctricos do compartimento da bateria estão sujos.	Limpe o cortador de relva.
Depois de introduzir a bateria no carregador, o processo de carga não é iniciado.		1 LED acende-se a vermelho.	A bateria está demasiado quente ou demasiado fria.	<ul style="list-style-type: none"> <li>▶ Remova a bateria.</li> <li>▶ Deixe a bateria arrefecer ou aquecer.</li> </ul>

Avaria	LED da unidade de comando	LED da bateria	Causa	Solução
O corte da relva é de má qualidade ou a relva está amarela.			A lâmina está embotada ou gasta.	► Afie e equilibre a lâmina.
			A resistência na lâmina é demasiado elevada.	► Se estiver a trabalhar com o mecanismo de translação ligado: Desligue o mecanismo de translação. ► Se estiver a trabalhar com o mecanismo de translação desligado: avance mais lentamente. ► Defina uma altura de corte superior. ► Corte relva mais curta.
A aplicação STIHL connected não consegue encontrar a bateria com  .			A interface de rádio Bluetooth® está desativada na bateria ou no dispositivo terminal móvel.	► Ative a interface de rádio Bluetooth® na bateria e no dispositivo terminal móvel.
			A distância entre a bateria e o dispositivo terminal móvel é demasiado grande.	► Reduza a distância,  21.1. ► Se continuar a não ser possível encontrar a bateria com a aplicação STIHL connected: dirija-se a um distribuidor oficial STIHL.

## 20.2 Assistência pós-venda e apoio na aplicação

Pode obter assistência pós-venda e apoio na aplicação no concessionário especializado da STIHL.

Encontrará formas de contacto e mais informações em <https://support.stihl.com> ou [www.stihl.com](http://www.stihl.com).

## 21 Dados técnicos

### 21.1 Cortador de relva STIHL RMA 443.3 PV, RMA 448.3 PV, RMA 453.3 PV

- Bateria permitida: STIHL AP
- Peso com cesta de recolha de relva e sem bateria:
  - RMA 443.3 PV: 27 kg
  - RMA 448.3 PV: 28 kg
  - RMA 453.3 PV: 29 kg
- Peso (m) com cesta de recolha de relva e baterias STIHL AP 300 S:
  - RMA 443.3 PV: 31 kg
  - RMA 448.3 PV: 32 kg
  - RMA 453.3 PV: 33 kg

- Volume máximo da cesta de recolha de relva:
  - RMA 443.3 PV, RMA 448.3 PV: 52 l
  - RMA 453.3 PV: 55 l
- Largura de corte:
  - RMA 443.3 PV: 41 cm
  - RMA 448.3 PV: 46 cm
  - RMA 453.3 PV: 51 cm
- Rotação (n):
  - RMA 443.3 PV, RMA 448.3 PV: 3000rpm
  - RMA 453.3 PV: 2700rpm
- Rotação no modo ECO:
  - RMA 443.3 PV, RMA 448.3 PV: 2700rpm
  - RMA 453.3 PV: 2400rpm
- Tipo de proteção elétrica: IPX4
- Velocidade de marcha mínima: 2,0 km/h
- Velocidade de marcha máxima (dependendo da bateria utilizada)
  - com o AP 100: 2,5 km/h
  - com o AP 200: 3,5 km/h
  - com
    - o AP 200 S, AP 300, AP 300 S, AP 500 S: 4,5 km/h

O período de funcionamento pode ser consultado em [www.stihl.com/battery-life](http://www.stihl.com/battery-life).

## 21.2 Lâmina

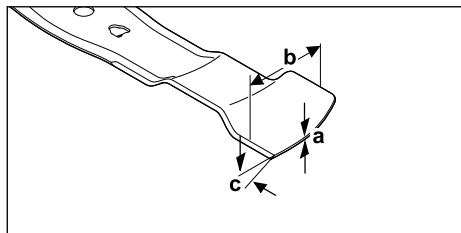

- Espessura mínima a: 1,6 mm
- Largura mínima b: 55 mm
- Ângulo de afiação c: 30°

## 21.3 Bateria STIHL AP

- Tecnologia da bateria: íões de lítio
- Tensão: 36 V
- Capacidade em Ah: ver placa de identificação
- Quantidade de energia em Wh: ver placa de identificação
- Peso em kg: ver placa de identificação
- Interface sem fios Bluetooth® (só para baterias com ):
  - Ligação de dados: Bluetooth® 5.1. O dispositivo móvel tem de ser compatível com Bluetooth® Low Energy 5.0 e suportar Generic Access Profile (GAP).
  - Banda de frequência: banda ISM 2,4 GHz
  - Potência de transmissão máxima irradiada: 1 mW
  - Alcance do sinal: aprox. 10 m. A potência do sinal depende das condições ambientais e do dispositivo móvel. O alcance pode variar consideravelmente de acordo com as condições exteriores, incluindo o aparelho recetor usado. O alcance pode diminuir claramente no interior de espaços fechados e devido a barreiras metálicas (por exemplo, paredes, estantes, estojos).
  - Requisitos do sistema operativo do dispositivo móvel: Android ou iOS (na versão atual ou superior)

## 21.4 Limites de temperatura

### ATENÇÃO

- A bateria não está protegida contra todas as influências ambientais. Caso a bateria seja exposta a determinadas influências ambientais, pode pegar fogo ou explodir. As pessoas podem sofrer ferimentos graves e podem ocorrer danos materiais.
  - ▶ A bateria não deve ser carregada e utilizada abaixo de - 20 °C ou acima de + 50 °C.
  - ▶ A bateria não deve ser guardada abaixo de - 20 °C ou acima de + 70 °C.
  - ▶ O cortador de relva não deve ser utilizado abaixo de 0 °C ou acima de + 50 °C.
  - ▶ O cortador de relva não deve ser guardado abaixo de 20 °C ou acima de + 70 °C.

## 21.5 Intervalos de temperaturas recomendados

Para um desempenho ideal do cortador de relva e das baterias, respeite os seguintes intervalos de temperatura:

- Cortador de relva:
  - Utilização: 0 °C a + 40 °C
  - Arrumação: - 20 °C a + 50 °C
- Bateria:
  - Carregar: + 5 °C a + 40 °C
  - Utilização: - 10 °C a + 40 °C
  - Arrumação: - 20 °C a + 50 °C

Se a bateria for carregada, utilizada ou armazenada fora dos intervalos de temperaturas recomendados, o desempenho pode ser reduzido.

Se a bateria estiver molhada ou húmida, deixe-a secar durante, no mínimo, 48 h acima de + 15 °C e abaixo de + 50 °C, bem como abaixo de 70% de humidade. Uma humidade superior pode prolongar o tempo de secagem.

## 21.6 Valores de ruído e de vibração

### RMA 443.3 PV

O valor K referente ao nível de pressão acústica é de 2 dB(A). O valor K referente ao nível de potência acústica é de 2,2 dB(A). O valor K referente ao valor de vibração é de 0,70 m/s<sup>2</sup>.



- Nível de pressão acústica  $L_{pA}$  medido de acordo com a EN IEC 62841-4-3: 75 dB(A)
- Nível de potência acústica garantido  $L_{WAAd}$  medido de acordo com a 2000/14/EC/ S.I. 2001/1701: 90 dB(A)
- Valor de vibração  $a_{hv}$  guiador medido de acordo com a EN IEC 62841-4-3: 1,40 m/s<sup>2</sup>

### RMA 448.3 PV

O valor K referente ao nível de pressão acústica é de 2 dB(A). O valor K referente ao nível de potência acústica é de 2,0 dB(A). O valor K referente ao valor de vibração é de 0,90 m/s<sup>2</sup>.

- Nível de pressão acústica  $L_{pA}$  medido de acordo com a EN IEC 62841-4-3: 79 dB(A)
- Nível de potência acústica garantido  $L_{WAAd}$  medido de acordo com a 2000/14/EC/ S.I. 2001/1701: 94 dB(A)
- Valor de vibração  $a_{hv}$  guiador medido de acordo com a EN IEC 62841-4-3: 1,80 m/s<sup>2</sup>

### RMA 453.3 PV

O valor K referente ao nível de pressão acústica é de 2 dB(A). O valor K referente ao nível de potência acústica é de 2,0 dB(A). O valor K referente ao valor de vibração é de 0,90 m/s<sup>2</sup>.

- Nível de pressão acústica  $L_{pA}$  medido de acordo com a EN IEC 62841-4-3: 79 dB(A)
- Nível de potência acústica garantido  $L_{WAAd}$  medido de acordo com a 2000/14/EC/ S.I. 2001/1701: 94 dB(A)
- Valor de vibração  $a_{hv}$  guiador medido de acordo com a EN IEC 62841-4-3: 1,80 m/s<sup>2</sup>

Os valores de vibração indicados foram medidos com um processo de verificação normalizado e podem ser utilizados como comparativo com aparelhos elétricos. Os valores de vibração efetivamente existentes podem divergir dos valores indicados, consoante o tipo de utilização. Os valores de vibração indicados podem ser utilizados para uma primeira avaliação do nível de vibração. É necessário avaliar o nível de vibração real. Neste processo, podem ser igualmente tomados em consideração os períodos em que o aparelho elétrico está desligado e os períodos em que está efetivamente ligado, mas nos quais funciona sem carga.

É possível consultar informações sobre o cumprimento da diretiva 2002/44/EC e S.I. 2005/1093 relativa à informação sobre os agentes físicos (vibrações) em [www.stihl.com/vib](http://www.stihl.com/vib).

## 21.7 REACH

REACH designa um decreto CE para registar, avaliar e autorizar produtos químicos.

Informações para cumprir o decreto REACH podem ser consultadas no site [www.stihl.com/reach](http://www.stihl.com/reach).

## 22 Peças de reposição e acessórios

### 22.1 Peças de reposição e acessórios

**STIHL**  Estes símbolos identificam peças de reposição originais da STIHL e acessórios originais da STIHL.

A STIHL recomenda a utilização de peças de reposição originais da STIHL e acessórios originais da STIHL.

Peças de reposição e acessórios de outros fabricantes não podem ser avaliados pela STIHL quanto a fiabilidade, segurança e adequação apesar do constante acompanhamento o mercado e a STIHL não se pode responsabilizar pela sua utilização.

As peças de reposição originais da STIHL e os acessórios originais da STIHL estão disponíveis num revendedor especializado da STIHL.

### 22.2 Peças de reposição importantes

- Lâmina:
  - RMA 443.3 PV : WA40 702 0105
  - RMA 448.3 PV : WA41 702 0105
  - RMA 453.3 PV : WA42 702 0100
- Parafuso da lâmina com anilha: 0000 951 3505

## 23 Eliminar

### 23.1 Eliminar o cortador de relva

É possível consultar informações sobre a eliminação junto da administração local ou num distribuidor oficial STIHL.

A eliminação inadequada pode ser nociva para a saúde e poluir o ambiente.

- ▶ Entregue os produtos STIHL, incluindo embalagens, num ponto de recolha adequado para reciclagem, em conformidade com os regulamentos locais.
- ▶ Não elimine juntamente com o lixo doméstico.

## 24 Declaração de conformidade CE

### 24.1 Cortador de relva STIHL RMA 443.3 PV, RMA 448.3 PV, RMA 453.3 PV

STIHL Tirol GmbH  
Hans Peter Stihl-Straße 5  
6336 Langkampfen

Áustria

declara sob a sua exclusiva responsabilidade que

- Modelo: Cortador de relva a bateria
- Marca: STIHL
- Tipo: RMA 443.3 PV, RMA 448.3 PV, RMA 453.3 PV
- Largura de corte:
  - RMA 443.3 PV: 41 cm
  - RMA 448.3 PV: 46 cm
  - RMA 453.3 PV: 51 cm
- Identificação de série:
  - RMA 443.3 PV: WA40
  - RMA 448.3 PV: WA41
  - RMA 453.3 PV: WA42

satisfaz as disposições aplicáveis das diretivas 2000/14/EC, 2006/42/EC, 2014/30/EU e 2011/65/EU e foi desenvolvido e produzido em conformidade com as versões válidas à data da produção das seguintes normas: EN 62841-1, EN IEC 62841-4-3, EN 55014-1 e EN 55014-2.

Entidade nomeada envolvida:  
TÜV Rheinland LGA Products GmbH  
Tillystraße 2

90431 Nürnberg, Alemanha

Para determinar o nível de potência acústica medido e garantido, foram respeitados os termos da diretiva 2000/14/EC, anexo VIII.

- Nível de potência acústica medido:
  - RMA 443.3 PV: 88,2 dB(A)
  - RMA 448.3 PV: 92,4 dB(A)
  - RMA 453.3 PV: 92,4 dB(A)
- Nível de potência acústica garantido:
  - RMA 443.3 PV: 90 dB(A)
  - RMA 448.3 PV: 94 dB(A)
  - RMA 453.3 PV: 94 dB(A)

A documentação técnica está guardada junto da STIHL Tirol GmbH.

O ano de fabrico e o número de máquina encontram-se indicados no cortador de relva.

Langkampfen, 27.11.2023

STIHL Tirol GmbH

p. de 

Matthias Fleischer, Responsável pela área de Desenvolvimento de produtos

p. de 

Sven Zimmermann, Principal responsável pela área da Qualidade

## 25 Declaração de conformidade UKCA

### 25.1 Cortador de relva STIHL RMA 443.3 PV, RMA 448.3 PV, RMA 453.3 PV

STIHL Tirol GmbH  
Hans Peter Stihl-Straße 5  
6336 Langkampfen

Áustria

declara sob a sua exclusiva responsabilidade que

- Modelo: Cortador de relva a bateria
- Marca: STIHL
- Tipo: RMA 443.3 PV, RMA 448.3 PV, RMA 453.3 PV
- Largura de corte:
  - RMA 443.3 PV: 41 cm
  - RMA 448.3 PV: 46 cm
  - RMA 453.3 PV: 51 cm
- Identificação de série:
  - RMA 443.3 PV: WA40
  - RMA 448.3 PV: WA41
  - RMA 453.3 PV: WA42

satisfaz as disposições aplicáveis dos regulamentos do Reino Unido Noise Emission in the Environment by Equipment for use Outdoors Regulations 2001, Supply of Machinery (Safety) Regulations 2008, Electromagnetic Compatibility Regulations 2016 e The Restriction of the Use of Certain Hazardous Substances in Electrical and Electronic Equipment Regulations 2012 e foi desenvolvido e produzido em conformidade com as versões válidas à data da produção das seguintes normas: EN 62841-1, EN IEC 62841-4-3, EN 55014-1 e EN 55014-2.

Entidade nomeada envolvida:  
TUV Rheinland UK LTD

1011 Stratford Road

Solihull, B90 4BN Reino Unido

Para determinar o nível de potência acústica medido e garantido, foram respeitados os termos do regulamento do Reino Unido Noise Emission in the Environment by Equipment for use Outdoors Regulations 2001, Schedule 11.

- Nível de potência acústica medido
  - RMA 443.3 PV: 88,2 dB(A)
  - RMA 448.3 PV: 92,4 dB(A)
  - RMA 453.3 PV: 92,4 dB(A)
- Nível de potência acústica garantido
  - RMA 443.3 PV: 90 dB(A)
  - RMA 448.3 PV: 94 dB(A)
  - RMA 453.3 PV: 94 dB(A)

A documentação técnica está guardada junto da STIHL Tirol GmbH.

O ano de fabrico e o número de máquina encontram-se indicados no cortador de relva.

Langkampfen, 27.11.2023

STIHL Tirol GmbH

p. de 

Matthias Fleischer, Responsável pela área de Desenvolvimento de produtos

p. de 

Sven Zimmermann, Principal responsável pela área da Qualidade

## 26 Endereços

www.stihl.com

## 27 Instruções de segurança gerais e específicas do produto

### 27.1 Introdução

Este capítulo reproduz as instruções de segurança gerais e específicas do produto, prescritas e previamente formuladas na norma do produto.

As instruções de segurança para evitar choques elétricos indicadas em "Segurança elétrica" não são se aplicam aos produtos a bateria da STIHL, excetuando ponto c).

### ATENÇÃO

- **Leia todas as instruções de segurança, indicações, ilustrações e dados técnicos que acompanham este cortador de relva.** O incumprimento das indicações apresentadas em seguida poderá provocar choques elétricos, incêndios e/ou ferimentos graves. **Guarde todas as instruções de segurança e indicações para consulta futura.**

### 27.2 Segurança no local de trabalho

- a) **Mantenha a sua área de trabalho limpa e bem iluminada.** A desarrumação ou áreas de trabalho não iluminadas podem resultar em acidentes.
- b) **Não trabalhe com o cortador de relva em atmosferas potencialmente explosivas com líquidos, gases ou poeiras inflamáveis.** Os cortadores de relva produzem faíscas que poderão inflamar a poeira ou os vapores.
- c) **Mantenha crianças e outras pessoas afastadas enquanto utiliza o cortador de relva.** Uma distração pode fazer com que perda o controlo do cortador de relva.

### 27.3 Segurança elétrica

- a) **A ficha de ligação do cortador de relva deve caber na tomada. A ficha não deve ser modificada de forma alguma. Não utilize fichas adaptadoras juntamente com cortadores de relva com ligação à terra de proteção.** Fichas não modificadas e tomadas adequadas reduzem o risco de choque elétrico.
- b) **Evite o contacto físico com superfícies ligadas à terra, como tubos, aquecimentos, fogões e frigoríficos.** Há um elevado risco de choque elétrico se o seu corpo estiver ligado à terra.
- c) **Não opere o cortador de relva com chuva ou humidade.** Isto pode aumentar o risco de choque elétrico.
- d) **Não utilize indevidamente o cabo de ligação. Nunca utilize o cabo de ligação para transportar ou puxar o cortador de relva, nem para puxar a ficha da tomada. Mantenha o cabo de ligação afastado do calor, óleo, arestas vivas ou peças móveis.** Os cabos de ligação danificados ou emaranhados aumentam o risco de choque elétrico.
- e) **Ao trabalhar com um cortador de relva ao ar livre, utilize apenas cabos de extensão adequados para áreas exteriores.** A utilização

de um cabo de extensão adequado para áreas exteriores reduz o risco de choque elétrico.

- f) **Se for inevitável operar o cortador de relva num ambiente húmido, utilize um disjuntor diferencial.** A utilização de um disjuntor diferencial reduz o risco de choque elétrico.

## 27.4 Segurança das pessoas

- a) **Esteja atento, preste atenção ao que está a fazer e use o bom senso ao trabalhar com um cortador de relva. Não utilize um cortador de relva se estiver cansado ou sob a influência de drogas, álcool ou medicamentos.** Um momento de descuido ao utilizar o cortador de relva pode causar ferimentos graves.
- b) **Use equipamento de proteção individual e sempre óculos de proteção.** Dependendo do tipo e utilização do cortador de relva, o uso de equipamento de proteção individual, tal como uma máscara de proteção contra pó, sapatos de segurança antiderrapantes, capacete de segurança ou proteção auditiva, reduz o risco de ferimentos.
- c) **Evite a uma colocação em funcionamento involuntária. Certifique-se de que o cortador de relva está desligado antes de o ligar à alimentação elétrica e/ou bateria e de o recolher ou o transportar.** Se tiver o dedo no interruptor enquanto transporta o cortador de relva ou se conectar o cortador de relva ligado à alimentação elétrica, isto pode provocar acidentes.
- d) **Antes de ligar o cortador de relva, deve remover as ferramentas de ajuste ou chaves de parafusos.** Uma ferramenta ou chave de parafusos inserida numa peça em rotação do cortador de relva pode causar ferimentos.
- e) **Evite uma postura anormal. Assegure uma posição segura e mantenha sempre o equilíbrio.** Isto dá-lhe um melhor controlo do cortador de relva em situações inesperadas.
- f) **Use vestuário apropriado. Não use vestuário largo ou joias. Mantenha o cabelo e o vestuário afastados das peças móveis.** Vestuário largo, joias ou cabelos compridos podem ser apanhados por peças móveis.
- g) **Se for possível instalar dispositivos de aspiração de poeiras e de recolha, estes devem ser ligados e utilizados de forma correta.** A utilização de uma aspiração de poeiras pode reduzir os perigos resultantes de poeiras.

- h) **Não se deixe induzir num falso sentimento de segurança e não ignore as regras de segurança dos cortadores de relva, mesmo que esteja familiarizado com o cortador de relva depois de o utilizar muitas vezes.** Ações descuidadas podem causar ferimentos graves em frações de segundos.

## 27.5 Utilização e manuseamento do cortador de relva

- a) **Não sobrecarregue o cortador de relva. Utilize um cortador de relva concebido para o seu trabalho.** Um cortador de relva adequado permite-lhe trabalhar melhor e de forma mais segura no intervalo de potência especificado.
- b) **Não utilize um cortador de relva que tenha um interruptor avariado.** Um cortador de relva que já não pode ser ligado ou desligado é perigoso e tem de ser reparado.
- c) **Desligue a ficha da tomada e/ou remova uma bateria amovível antes de realizar quaisquer ajustes no aparelho, substituir peças de ferramentas de aplicação ou guardar o cortador de relva.** Esta medida de segurança evita o arranque acidental do cortador de relva.
- d) **Mantenha os cortadores de relva não utilizados fora do alcance das crianças. Não permita que o cortador de relva seja utilizado por pessoas que não estejam familiarizadas com o mesmo ou que não tenham lido estas instruções.** Os cortadores de relva são perigosos quando são utilizados por pessoas inexperientes.
- e) **Mantenha o cortador de relva e as ferramentas de aplicação com cuidado. Verifique se as peças móveis funcionam em perfeitas condições e não estão encravadas e se há peças partidas ou danificadas de modo a prejudicar o funcionamento do cortador de relva. Antes de utilizar o cortador de relva, solicite a reparação de peças danificadas.** Muitos acidentes são causados por cortadores de relva com manutenção deficiente.
- f) **Mantenha as ferramentas de corte afiadas e limpas.** As ferramentas de corte cuidadosamente mantidas com gumes afiados encravam menos e são mais fáceis de guiar.
- g) **Utilize o cortador de relva, as ferramentas de aplicação, os acessórios, etc. de acordo com estas instruções. Deve considerar as condições de trabalho e as atividades a executar.**

A utilização de cortadores de relva para aplicações diferentes das previstas pode provocar situações perigosas.

- h) **Mantenha as pegas e superfícies das pegas secas, limpas e livres de óleo e gordura.** As pegas e as superfícies da pega escorregadias não permitem uma operação e controlo seguros do cortador de relva em situações imprevistas.

## 27.6 Utilização e manuseamento do cortador de relva acionado a bateria

- a) **Carregue as baterias apenas com carregadores recomendados pelo fabricante.** Um carregador concebido para um determinado tipo de bateria representa um perigo de incêndio se for utilizado com outras baterias.
- b) **Utilize no cortador de relva apenas as baterias previstas para o mesmo.** A utilização de outras baterias pode causar ferimentos e perigo de incêndio.
- c) **Mantenha a bateria não utilizada longe de cliques, moedas, chaves, pregos, parafusos ou outros pequenos objetos metálicos que possam causar uma ligação em ponte dos contactos.** Um curto-circuito entre os contactos da bateria pode resultar em queimaduras ou fogo.
- d) **No caso de uma utilização incorreta, poderá sair líquido da bateria. Evite o contacto com o mesmo. Em caso de contacto accidental, lave com água. Se o líquido entrar em contacto com os olhos, procure adicionalmente ajuda médica.** O líquido que sai da bateria poderá originar irritações da pele ou queimaduras.
- e) **Não utilize nenhuma bateria danificada ou alterada.** As baterias danificadas ou alteradas podem ter um comportamento imprevisível e provocar incêndio, explosão ou perigo de ferimentos.
- f) **Não exponha uma bateria ao fogo ou a altas temperaturas.** Fogo ou temperaturas superiores a 130 °C (265 °F) podem provocar uma explosão.
- g) **Siga todas as instruções de carregamento e nunca carregue a bateria ou o cortador de relva acionado a bateria fora do intervalo de temperaturas indicado no manual de instruções.** Uma carga incorreta ou um carregamento fora do intervalo de temperaturas

autorizado pode destruir a bateria e aumentar o perigo de incêndio.

## 27.7 Assistência

- a) **O seu cortador de relva apenas deve ser reparado por pessoal técnico qualificado e com peças de reposição originais.** Isto permite garantir a preservação da segurança do cortador de relva.
- b) **Nunca faça a manutenção de baterias danificadas.** Qualquer manutenção de baterias apenas deve ser realizada pelo fabricante ou por centros de assistência técnica autorizados.

## 27.8 Instruções de segurança para cortadores de relva acionados a bateria

- a) **Não utilize o cortador de relva com tempo mau, especialmente com trovoadas.** Isto reduz o perigo de ser atingido por um relâmpago.
- b) **Inspecione a área de trabalho rigorosamente quanto à presença de animais selvagens.** Os animais selvagens podem ser feridos pelo cortador de relva a funcionar.
- c) **Inspecione a área de trabalho rigorosamente e remova todas as pedras, paus, arames, ossos e outros objetos estranhos.** As peças projetadas para fora podem provocar ferimentos.
- d) **Antes de utilizar o cortador de relva, verifique sempre se a lâmina de corte e o mecanismo de corte não estão desgastados ou danificados.** As peças desgastadas ou danificadas aumentam o risco de ferimentos.
- e) **Verifique o dispositivo de recolha da relva regularmente quanto a desgaste e deterioração.** Um dispositivo de recolha da relva desgastado ou danificado aumenta o risco de ferimentos.
- f) **Não retire as coberturas de proteção do seu lugar. As coberturas de proteção têm de estar fixadas de forma operacional e correta.** Uma cobertura de proteção solta, danificada ou que não funcione corretamente pode causar ferimentos.
- g) **Mantenha as aberturas de entrada de ar livres de depósitos.** As entradas de ar bloqueadas e os depósitos podem levar ao sobreaquecimento ou o risco de incêndio.



- h) **Use sempre sapatos de segurança antiderapantes ao operar o cortador de relva.** Nunca trabalhar descalço ou com sandálias abertas. Isto permite-lhe reduzir o perigo ferir os pés ao entrar em contacto com a lâmina de corte rotativa.
- i) **Use sempre calças compridas ao operar o cortador de relva.** A pele exposta aumenta a probabilidade de ferimentos resultantes de peças projetadas para fora.
- j) **Não opere o cortador de relva em relva molhada. Caminhe sempre e não corra.** Isto reduz o perigo de escorregar e cair, o que poderá causar ferimentos.
- k) **Não opere o cortador de relva em encostas excessivamente íngremes.** Isto reduz o risco de perder o controlo, escorregar e cair, o que poderá causar ferimentos.
- l) **Ao trabalhar em encostas, certifique-se de manter uma posição segura; trabalhe sempre na transversal relativamente à encosta, nunca para cima ou para baixo e tenha um cuidado extremo ao alterar o sentido de trabalho.** Isto reduz o risco de perder o controlo, escorregar e cair, o que poderá causar ferimentos.
- m) **Seja particularmente cauteloso ao cortar em marcha-atrás ou ao puxar o cortador de relva para si. Preste sempre atenção ao ambiente envolvente.** Isto reduz o risco de tropeçar durante o trabalho.
- n) **Não toque nas lâminas ou em outras peças perigosas que ainda se movimentem.** Isto reduz o risco de ferimentos causados por peças móveis.
- o) **Antes de remover material encravado ou de limpar o cortador de relva, certifique-se de que todos os interruptores estão desligados e de que a bateria está separada.** O funcionamento inesperado do cortador de relva pode causar ferimentos graves.

## Obsah

1	Úvod.....	320
2	Informácie k tomuto návodu na obsluhu.	321
3	Prehľad.....	321
4	Bezpečnostné upozornenia.....	324
5	Pripravenie kosačky na trávu na použitie.....	329
6	Nabitie akumulátora a LED diódy.....	330

7	Aktivácia a deaktivácia rádiového rozhrania Bluetooth®.....	331
8	Zostavenie kosačky na trávu.....	331
9	Nastavenie kosačky na trávu pre používateľa.....	332
10	Vloženie a vybratie akumulátora.....	332
11	Zapnutie a vypnutie kosačky na trávu.....	333
12	Skontrolujte kosačku na trávu.....	334
13	Práca s kosačkou na trávu.....	335
14	Po ukončení práce.....	337
15	Preprava.....	337
16	Skladovanie.....	338
17	Čistenie.....	338
18	Údržba.....	339
19	Oprava.....	340
20	Odstraňovanie porúch.....	340
21	Technické údaje.....	343
22	Náhradné diely a príslušenstvo.....	345
23	Likvidácia.....	345
24	EÚ vyhlásenie o zhode.....	345
25	Prehlásenie o zhode výrobcom – UKCA.....	346
26	Adresy.....	346
27	Všeobecné bezpečnostné pokyny a bezpečnostné pokyny pre konkrétny výrobok.....	346

## 1 Úvod

Milá zákaznička, milý zákazník,

teší nás, že ste sa rozhodli pre výrobok spoločnosti STIHL. Naše výrobky vyvíjame a vyrábame v špičkovej kvalite podľa požiadaviek našich zákazníkov. Tým vznikajú výrobky s vysokou spoľahlivosťou aj pri extrémnom namáhaní.

Spoločnosť STIHL je tiež zárukou kvalitného servisu. Naše špecializované predajne zabezpečujú kompetentné poradenstvo a zaškolenie, ako aj rozsiahlu technickú podporu.

Spoločnosť STIHL sa výslovne hlási k trvalému a zodpovednému prístupu k životnému prostrediu. Tento návod na obsluhu vám ma pomôcť v tom, aby ste mohli váš výrobok STIHL používať s dlhou životnosťou bezpečne a šetrne k životnému prostrediu.

Ďakujeme vám za vašu dôveru a želáme vám veľa radosť s výrobkom spoločnosti STIHL.



Dr. Nikolas Stihl

**DŮLEŽITÉ! PŘED POUŽITÍM PREČÍTAJTE A USCHOVAJTE.**

## 2 Informácie k tomuto návodu na obsluhu

### 2.1 Platná dokumentácia

Tento návod na používanie je preklad pôvodných pokynov výrobcu v súlade so smernicou ES 2006/42/EC.

Platia miestne bezpečnostné predpisy.

- ▶ Okrem tohto návodu na obsluhu je potrebné si prečítať, pochopiť a uchovať nasledujúce dokumenty:
  - Bezpečnostné pokyny pre akumulátor STIHL AP
  - Návod na obsluhu pre nabíjačky STIHL AL 101, 301, 301-4, 500
  - Bezpečnostné informácie pre akumulátory STIHL a produkty so vstavaným akumulátorom: [www.stihl.com/safety-data-sheets](http://www.stihl.com/safety-data-sheets)

Ďalšie informácie o STIHL connected, kompatibilných výrobkoch a často kladené otázky sú k dispozícii na stránke [www.connect.stihl.com](http://www.connect.stihl.com) alebo u predajcu STIHL.

Slovná značka a obrazové znaky (logá) Bluetooth® sú registrované ochranné známky a sú majetkom spoločnosti Bluetooth SIG, Inc. Akékoľvek použitie tohto slovného/obrazového znaku spoločnosťou STIHL podlieha licencií.

Akumulátory s  sú vybavené rádiovým rozhraním Bluetooth®. Musia sa dodržiavať miestne prevádzkové obmedzenia (napr. v lietadlách alebo nemocniciach).

### 2.2 Označenie výstražných upozornení v texte



#### NEBEZPEČENSTVO

- Upozornenie poukazuje na nebezpečenstvá, ktoré vedú k ťažkým zraneniam alebo smrti.
  - ▶ Uvedené opatrenia môžu ťažkým zraneniam alebo smrti zabrániť.



#### VAROVANIE

- Upozornenie poukazuje na nebezpečenstvá, ktoré **môžu** viesť k ťažkým zraneniam alebo smrti.
  - ▶ Uvedené opatrenia môžu ťažkým zraneniam alebo smrti zabrániť.

#### UPOZORNENIE

- Upozornenie poukazuje na nebezpečenstvá, ktoré môžu viesť k vecným škodám.
  - ▶ Uvedené opatrenia môžu vecným škodám zabrániť.

### 2.3 Symboly v texte



Tento symbol odkazuje na kapitolu v tomto návode na obsluhu.

## 3 Prehľad

### 3.1 Kosačka na trávnu a akumulátor

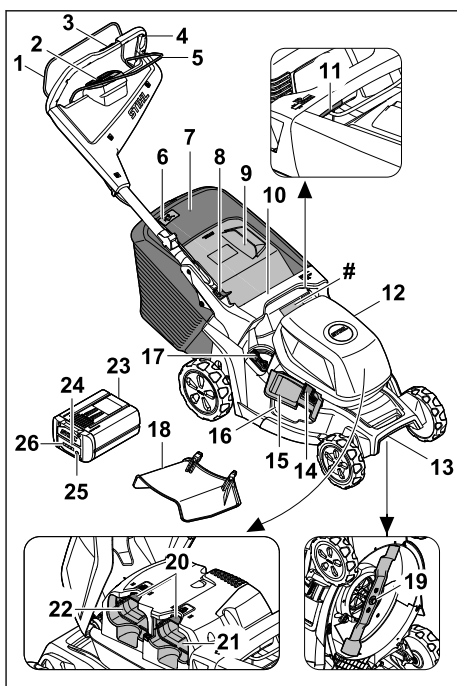

#### 1 Spínacia konzola kosenia

Spínacia konzola kosenia zapína a vypína rezný nôž spolu s tlačidlom aktivácie na ovládacej jednotke.

#### 2 Ovládacia jednotka, 3.2

Ovládacia jednotka (HMI) slúži na aktiváciu kosačky na trávnu, výber režimov kosenia, čítanie úrovne nabitia akumulátora a indikáciu porúch.

#### 3 Ovládací prvok pohon kolies, 3.3

Ovládací prvok slúži na nastavenie a čítanie rýchlosti jazdy.



- 4 Vodiace držadlo**  
Vodiace držadlo slúži na držanie, vedenie a prepravu kosačky na trávu.
- 5 Spínacia konzola pohonu kolies**  
Spínacia konzola kosenia zapína a vypína pohon kolies a používa sa na nastavenie rýchlosti.
- 6 Indikátor naplnenia zberného koša**  
Indikátor naplnenia signalizuje naplnenie zberného koša na trávu.
- 7 Zberný kôš na trávu**  
Zberný kôš na trávu zachytáva pokosenú trávu.
- 8 Páka**  
Páka slúži na nastavenie a na preklopenie vodiaceho držadla.
- 9 Vyhadzovacia klapka**  
Vyhadzovacia klapka uzatvára vyhadzovací kanál.
- 10 Rukoväť**  
Rukoväť slúži na držanie kosačky na trávu pri nastavení výšky kosenia a na jej prepravu.
- 11 Páka**  
Páka slúži na nastavenie výšky kosenia.
- 12 Klapka**  
Klapka zakrýva akumulátory.
- 13 Prepravná rukoväť**  
Prepravná rukoväť slúži na prepravu kosačky na trávu.
- 14 Zaistenie**  
Zaistenie udržuje bočnú vyhadzovaciu klapku zatvorenú.
- 15 Bočná vyhadzovacia klapka**  
Bočná vyhadzovacia klapka uzatvára bočný vyhadzovací otvor.
- 16 Bočný vyhadzovací otvor**  
Bočný vyhadzovací otvor odvádza pokosenú trávu na stranu.
- 17 Páka**  
Páka sa používa na otváranie a zatváranie integrovanej mulčovacej klapky.
- 18 Predĺženie**  
Predĺženie vedie pokosenú trávu nabok na zem.
- 19 Rezný nôž**  
Nôž kosí a mulčuje trávu.
- 20 Blokovacia páka**  
Blokovacia páka udržuje akumulátor v priestore na akumulátor.

- 21 Priestor na akumulátor 1**  
Priestor na akumulátor 1 slúži na uloženie akumulátora.
- 22 Priestor na akumulátor 2**  
Priestor na akumulátor 2 zachytáva druhý akumulátor.
- 23 Akumulátor**  
Akumulátor zásobuje kosačku na trávu energiou.
- 24 LED dióda „BLUETOOTH®“ (len pre akumulátory s )**  
LED kontrolka indikuje aktiváciu a deaktiváciu rádiového rozhrania Bluetooth®.

- 25 Tlačidlo**  
Tlačidlo aktivuje kontrolky LED na akumulátore. Aktivuje a deaktivuje rádiové rozhranie Bluetooth® (ak je k dispozícii).
- 26 Kontrolky LED**  
Kontrolky LED ukazujú stav nabitia akumulátora a porúch.

## # Výkonový štítok so strojovým číslom

### 3.2 Ovládacia jednotka

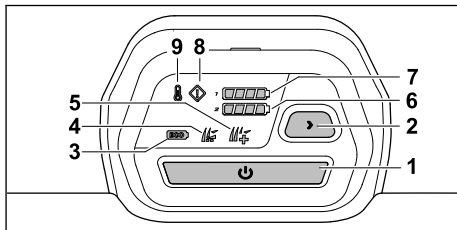

- 1 Tlačidlo aktivácie**  
Tlačidlo aktivuje kosačku na trávu a spolu so spínacou konzolou na kosenie zapne rezný nôž.
- 2 Tlačidlo režimu kosenia**  
Tlačidlo slúži na zmenu režimov kosenia.
- 3 Ukazovateľ režimu ECO**  
Kontrolka LED indikuje režim ECO.
- 4 Ukazovateľ štandardného režimu**  
Kontrolka LED dióda indikuje štandardný režim.
- 5 Ukazovateľ režimu AUTO-BOOST**  
Kontrolka LED indikuje režim AUTO-BOOST.
- 6 Ukazovateľ stavu nabitia akumulátora**  
Po stlačení tlačidla aktivácie kontrolky LED indikujú stav nabitia akumulátora v priestore na akumulátor 2.

**7 Ukazovateľ stavu nabitia akumulátora**

Po stlačení tlačidla aktivácie kontrolky LED indikujú stav nabitia akumulátora v priestore na akumulátor 1.

**8 Ukazovateľ poruchy**

Ukazovateľ indikuje poruchy kosačky na trávu.

**9 Ukazovateľ prehriatia**

Ukazovateľ indikuje prehriatie kosačky na trávu.

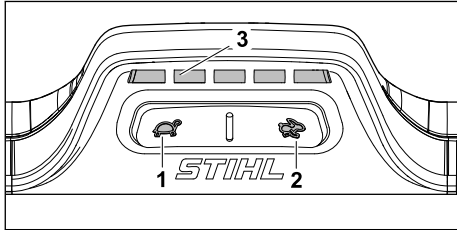
**3.3 Ovládací prvok pohon kolies****1 Tlačidlo**

Tlačidlo slúži na zníženie rýchlosti jazdy.

**2 Tlačidlo**

Tlačidlo slúži na zvýšenie rýchlosti jazdy.

**3 Ukazovateľ**

LED diódy zobrazujú nastavenú rýchlosť jazdy.

**3.4 Symboly**

Symboly sa môžu nachádzať na kosačke na trávu a na akumulátore a znamenajú nasledujúce:

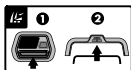
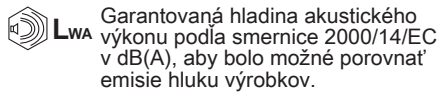

Zapnutie rezného noža.



Zapnite pohon kolies a upravte rýchlosť jazdy.



Zvýšenie rýchlosti jazdy.



Znížte rýchlosť jazdy.



Nastavte výšku kosenia.



Indikátor naplnenia zberného koša na trávu.



Páka na otváranie a zatváranie mulčovacej klapy.



Aktivujte kosačku na trávu.



Ukazovateľ prehriatia.



Ukazovateľ poruchy.



Ukazovateľ stavu nabitia akumulátora.



Tlačidlo na výber režimov kosenia.



Režim EKO.



Štandardný režim.



Režim AUTO-BOOST.



1 kontrolka LED svieti načerveno. Akumulátor je príliš horúci alebo príliš studený.



4 kontrolky LED blikajú načerveno. V akumulátore vznikla porucha.



Akumulátor má rádiové rozhranie Bluetooth® a možno ho pripojiť k aplikácii STIHL connected.



Údaj vedľa symbolu poukazuje na energiu akumulátora podľa špecifikácie výrobcu článku. Obsah energie, ktorý je k dispozícii počas používania, je menší.



Výrobok nelikvidujte v domovom odpade.

**IPX4** Označenie IP

a.c. Striedavý prúd



d.c. Jednosmerný prúd

**4 Bezpečnostné upozornenia****4.1 Výstražné symboly****▲ VAROVANIE**

Výstražné symboly na kosačke na trávnu alebo na akumulátore znamenajú toto:



Dodržiavajte bezpečnostné pokyny a ich opatrenia.



Prečítajte si návod na obsluhu, porozumejte mu a uschovajte ho.



Dávajte pozor na vymrštené predmety - udržiavajte bezpečnú vzdialenosť a zabránite vstupu iných osôb.



Nedotýkajte sa otáčajúceho sa rezného noža.



Počas pracovných prestávok, čistenia, prepravy, uschovania, údržby a opravy vyberte akumulátor.



Po skončení prevádzky vyberte akumulátor.



Chráňte akumulátor pred teplom a ohňom.



Neponárajte akumulátor do kvapalín.

**4.2 Použitie v súlade s predpísaným účelom**

Kosačka na trávnu STIHL RMA 443.3 PV, RMA 448.3 PV alebo RMA 453.3 PV slúži na kosenie a mulčovanie suchej trávy.

Kosačka na trávnu je poháňaná akumulátorom STIHL. AP dodáva energiu. Aby ste mohli používať všetky funkcie bez obmedzenia, spoločnosť STIHL odporúča minimálne AP 300 S.

Akumulátor s  v kombinácii s aplikáciou STIHL connected umožňuje personalizáciu a prenos informácií o akumulátore na základe technológie Bluetooth®.

**▲ VAROVANIE**

- Akumulátory, ktoré nie sú schválené spoločnosťou STIHL pre kosačky na trávnu, môžu spôsobiť požiare a výbuchy. Osoby sa môžu ťažko zraniť alebo zomrieť a môžu vzniknúť vecné škody.
  - ▶ Použite kosačku na trávnu s akumulátorom STIHL AP.
- Ak sa kosačka na trávnu alebo akumulátor nepoužívajú v súlade s predpísaným účelom, môžu sa osoby ťažko zraniť alebo môžu zomrieť a môžu vzniknúť vecné škody.
  - ▶ Kosačku na trávnu a akumulátor používajte tak, ako je popísané v návode na obsluhu.

**4.3 Požiadavky na používateľa****▲ VAROVANIE**

- Používatelia bez poučenia nemusia rozpoznať ani odhadnúť nebezpečenstvá kosačky na trávnu a akumulátora. Používateľ alebo iné osoby sa môžu ťažko zraniť alebo môžu zomrieť.



▶ Prečítajte si návod na obsluhu, porozumejte mu a uschovajte ho.

- ▶ Ak sa kosačka na trávnu alebo akumulátor odovzdáva inej osobe: Dodajte aj návod na obsluhu.
- ▶ Zabezpečte, aby používateľ spíňal nasledujúce požiadavky:
  - Používateľ je odpočívajúci.
  - Používateľ je telesne, zmyslovo aj duševne schopný obsluhovať kosačku na trávnu a akumulátor a pracovať s nimi. Ak je používateľ schopný vykonávať tieto činnosti s telesným, zmyslovým alebo duševným obmedzením, môže používateľ pracovať so strojom

iba pod dozorom alebo podľa pokynov zodpovednej osoby.

- Používateľ dokáže rozpoznať a odhadnúť nebezpečenstvá kosačky na trávu a akumulátora.
  - Používateľ si je vedomý, že zodpovedá za nehody a poškodenia.
  - Používateľ je plnoletý alebo je odborne vzdelávaný pod dohľadom v súlade s národnými predpismi.
  - Používateľ dostal poučenie od špecializovaného predajcu STIHL alebo od odbornej osoby skôr, ako prvýkrát začal pracovať s kosačkou na trávu.
  - Používateľ nie je obmedzený v dôsledku alkoholu, liekov ani drog.
- Ak nastanú nejasnosti: Vyhľadajte špecializovaného predajcu STIHL.

#### 4.4 Odev a vybavenie

### ▲ VAROVANIE

- Počas práce sa môžu vymršťovať predmety vysokou rýchlosťou. Používateľ sa môže zraniť.
  - Noste dlhé nohavice z odolného materiálu.
- Počas práce sa môže rozviriť prach. Vdýchnutý prach môže poškodiť zdravie a spustiť alergické reakcie.
  - Ak sa rozvíri prach: Noste protiprachovú masku.
- Nevhodný odev sa môže zachytiť do dreva, krovia a do kosačky na trávu. Používatelia bez vhodného odevu sa môžu ťažko zraniť.
  - Noste úzko priliehavý odev.
  - Odložte šály a šperky.
- Počas čistenia, údržby alebo prepravy sa môže používateľ dostať do kontaktu s rezným nožom. Používateľ sa môže zraniť.
  - Používajte ochranné rukavice.
- Ak používateľ nosí nevhodnú obuv, môže sa pošmyknúť. Používateľ sa môže zraniť.
  - Noste pevnú zatvorenú obuv s drsnou podrážkou.
- Počas ostrenia rezného noža sa môžu vymršťiť častice materiálu. Používateľ sa môže zraniť.
  - Noste úzke priliehavé ochranné okuliare. Vhodné ochranné okuliare sú skontrolované podľa normy EN 166 alebo podľa národných predpisov a v obchode sú dostupné s príslušným označením.
  - Používajte ochranné rukavice.

## 4.5 Pracovná oblasť a okolie

### 4.5.1 Kosačka na trávu

### ▲ VAROVANIE

- Nezúčastnené osoby, deti a zvieratá nemusia rozpoznať a odhadnúť nebezpečenstvá kosačky na trávu a vymršťovaných predmetov. Nezúčastnené osoby, deti a zvieratá sa môžu ťažko zraniť a môžu vzniknúť vecné škody.
  - Nezúčastnené osoby, deti a zvieratá držte vo vzdialenosti od pracovnej oblasti.
  - Dodržujte vzdialenosť od predmetov.
  - Kosačku na trávu nenechávajte bez dozoru.
  - Zabezpečte, aby sa deti s kosačkou na trávu nemohli hrať.
- Ak sa pracuje počas dažďa, môže sa používateľ pošmyknúť. Používateľ sa môže ťažko zraniť alebo zomrieť.
  - Ak prší: Kosačku nepoužívajte.
- Kosačka na trávu nemá ochranu proti vode. Ak sa pracuje v daždi alebo vo vlhkom prostredí, môže dôjsť k elektrickému zásahu. Používateľ sa môže zraniť a kosačka na trávu sa môže poškodiť.
  - Nepracujte v daždi a vo vlhkom prostredí.
  - Mokrá trávu nekoste ani nemulčujte.
- Elektrické diely kosačky na trávu môžu vytvárať iskry. Iskry môžu v ľahko zápalnom alebo výbušnom prostredí spustiť požiare a výbuchy. Osoby sa môžu ťažko zraniť alebo zomrieť a môžu vzniknúť vecné škody.
  - Nepracujte v ľahko zápalnom a výbušnom prostredí.

### 4.5.2 Akumulátor

### ▲ VAROVANIE

- Nezúčastnené osoby, deti a zvieratá nevedia rozpoznať a odhadnúť nebezpečenstvá vyplývajúce z akumulátora. Môže dôjsť k ťažkému zraneniu nezúčastnených osôb, detí a zvierat.
  - Zabráňte prístupu nezúčastnených osôb, detí a zvierat.
  - Nenechávajte akumulátor bez dozoru.
  - Zabezpečte, aby sa deti nemohli hrať s akumulátorom.
- Akumulátor nie je chránený proti všetkým vplyvom prostredia. Ak je akumulátor vystavený určitým vplyvom prostredia, môže akumulátor začať horieť, explodovať alebo sa vážne poškodiť. Môže dôjsť k ťažkému zraneniu osôb a vecným škodám.



- ▶ Akumulátor chráňte pred horúčavou a otvoreným ohňom.
- ▶ Akumulátor nehádzte do ohňa.

- ▶ Akumulátor nenabíjajte, nepoužívajte a neskladujte mimo uvedených hraničných teplôt, ☑ 21.4.



- ▶ Akumulátor neponárajte do kvapalín.

- ▶ Akumulátor nedávajte do blízkosti kovových drobných súčiastok.
- ▶ Akumulátor nevystavujte vysokému tlaku.
- ▶ Akumulátor nevystavujte mikrovlnám.
- ▶ Akumulátor chráňte pred chemikáliami a soľami.

## 4.6 Bezpečný stav

### 4.6.1 Kosačka na trávu

Kosačka na trávu je v bezpečnom stave, ak sú splnené nasledovné požiadavky:

- Kosačka na trávu nie je poškodená.
- Kosačka na trávu je suchá a čistá.
- Ovládacie prvky fungujú a sú nezmenené.
- Ak sa kosí a pokosená tráva sa má zachytiť v zbernom koši na trávu: Mulčovací klapka je otvorená, predĺženie je zvesené a zberný kôš na trávu je správne zavesený.
- Ak sa kosí a pokosená tráva sa má zahadzovať dozadu: Zberný kôš na trávu je zvesený a vyhadzovacia klapka je uzatvorená.
- V prípade kosenia a vedenia pokosenej trávy nabok na zem: Mulčovací klapka je zatvorená a predĺženie je správne zavesené.
- V prípade mulčovania: Predĺženie je odpojené a mulčovací klapka je zatvorená.
- Rezný nôž je správne namontovaný.
- Do tejto kosačky na trávu je správne namontované originálne príslušenstvo spoločnosti STIHL.

## ▲ VAROVANIE

- V stave, ktorý nie je bezpečný, diely viac nemusia správne fungovať a bezpečnostné zariadenia viac nepôsobia. Osoby sa môžu ťažko zraniť alebo môžu zomrieť.
  - ▶ Nepracujte s poškodeným kosačkou na trávu.
  - ▶ Ak je kosačka na trávu znečistená alebo vlhká: Kosačku na trávu vyčistite a vysušte ju.
  - ▶ Na kosačke na trávu nevykonávajte žiadne zmeny.
  - ▶ Ak ovládacie prvky nefungujú: Nepracujte s kosačkou na trávu.

- ▶ Ak sa kosí a pokosená tráva sa má zachytiť v zbernom koši na trávu: Otvorte mulčovací klapku, zveste predĺženie a zaveste zberný kôš na trávu podľa popisu v tomto návode na obsluhu.
- ▶ V prípade kosenia a vedenia pokosenej trávy nabok na zem: Zatvorte mulčovací klapku a zaveste predĺženie podľa popisu v tomto návode na obsluhu.
- ▶ V prípade mulčovania: Zveste predĺženie a zatvorte mulčovací klapku podľa popisu v tomto návode na obsluhu.
- ▶ Do tejto kosačky na trávu montujte originálne príslušenstvo spoločnosti STIHL.
- ▶ Rezný nôž montujte tak, ako je popísané v tomto návode na obsluhu.
- ▶ Príslušenstvo montujte tak, ako je popísané v tomto návode na obsluhu alebo v návode na obsluhu príslušenstva.
- ▶ Do otvorov kosačky na trávu nevkladajte žiadne predmety.
- ▶ Kontakty uchytienia kľúča nikdy neprepájajte a nepremosťujte s kovovými predmetmi.
- ▶ Opotrebované alebo poškodené štítky s upozoreniami treba vymeniť.
- ▶ Ak nastanú nejasnosti: Vyhľadajte špecializovaného predajcu spoločnosti STIHL.

### 4.6.2 Rezný nôž

Rezný nôž je v bezpečnom stave, ak sú splnené nasledovné požiadavky:

- Rezný nôž a montážne diely sú nepoškodené.
- Rezný nôž nie je zdeformovaný.
- Rezný nôž je správne namontovaný.
- Rezný nôž je správne naostrený.
- Rezný nôž je bez ostrín.
- Rezný nôž je správne vyvážený.
- Minimálna hrúbka a minimálna šírka rezného noža nie je prekročená, ☑ 21.2.
- Uhol ostria je dodržaný, ☑ 21.2.

## ▲ VAROVANIE

- V stave, ktorý nie je bezpečný, sa môžu diely rezného noža uvoľniť a vymrštiť. Osoby sa môžu ťažko zraniť.
  - ▶ Pracujte s nepoškodeným nožom a nepoškodenými montážnymi dielmi.
  - ▶ Správne namontujte rezný nôž.
  - ▶ Správne nabrúste rezný nôž.
  - ▶ Ak sa nedosiahne minimálna hrúbka alebo minimálna šírka: Vymeňte rezný nôž.
  - ▶ Nechajte rezný nôž vyvážiť špecializovaným predajcom STIHL.
  - ▶ Ak nastanú nejasnosti: Vyhľadajte špecializovaného predajcu STIHL.

### 4.6.3 Akumulátor

Akumulátor je v bezpečnom stave, ak sú splnené nasledujúce podmienky:

- Akumulátor je nepoškodený.
- Akumulátor je čistý a suchý.
- Akumulátor funguje a neboli na ňom vykonané zmeny.

## ▲ VAROVANIE

- V stave nevyhovujúcom bezpečnosti už nemôže akumulátor bezpečne fungovať. Môže dôjsť k ťažkému zraneniu osôb.
  - ▶ Pracujte s nepoškodeným a funkčným akumulátorom.
  - ▶ Nenabíjajte poškodený alebo pokazený akumulátor.
  - ▶ Ak je akumulátor znečistený: Ak je akumulátor znečistený: Akumulátor vyčistite.
  - ▶ Ak je akumulátor mokrý alebo vlhký: Nechajte akumulátor vyschnúť, ☞ 21.5.
  - ▶ Nevykonávajte zmeny na akumulátore.
  - ▶ Do otvorov akumulátora nestrkajte predmety.
  - ▶ Elektrické kontakty akumulátora nespájajte s kovovými predmetmi a ani ich neskratujte.
  - ▶ Akumulátor neatváraajte.
  - ▶ Opotrebované alebo poškodené informačné štítky vymeňte.
- Z poškodeného akumulátora môže vytekať kvapalina. Ak sa táto kvapalina dostane do kontaktu s pokožkou alebo očami, môže dôjsť k ich podráždeniu.
  - ▶ Vyhnite sa kontaktu s kvapalinou.
  - ▶ V prípade kontaktu s pokožkou: Zasiahnuté miesta pokožky umyte dostatočným množstvom vody a mydlom.
  - ▶ V prípade kontaktu s očami: Oči minimálne 15 minút vyplachujte dostatočným množstvom vody a vyhľadajte lekára.
- Poškodený alebo pokazený akumulátor môže nezvyčajne zapáchať, dymiť alebo horieť. Môže dôjsť k ťažkému zraneniu alebo usmrteniu osôb a vecným škodám.
  - ▶ Ak akumulátor nezvyčajne zapácha alebo dymí: Akumulátor nepoužívajte a udržujte ho v bezpečnej vzdialenosti od horľavých látok.
  - ▶ Ak akumulátor horí: Pokúste sa akumulátor uhasiť hasiacim prístrojom alebo vodou.

## 4.7 Práca

## ▲ VAROVANIE

- Používateľ môže v určitých situáciách pracovať nekoncentrovane. Používateľ sa môže potknúť, spadnúť a ťažko sa zraníť.

- ▶ Pracujte s pokojom a rozvahou.
- ▶ V prípade zlého osvetlenia a viditeľnosti: Nepracujte s kosačkou na trávu.
- ▶ Kosačku na trávu obsluhujte sami.
- ▶ Dajte pozor na prekážky.
- ▶ Kosačku na trávu nevyklápaajte.
- ▶ Na zemi pracujte v stoji a držte stabilitu.
- ▶ Ak sa vyskytnú známky únavy: Zaradte pracovnú prestávku.
- ▶ Ak sa kosí na svahu: Koste priečne k svahu.
- ▶ So strojom nepracujte na svahu so stúpaním väčším než 25° (46,6 %).
- Tvrdé predmety narážajúce do rotujúceho noža môžu kosačku poškodiť.
  - ▶ Ak do otáčajúceho sa noža narazí tvrdý predmet, kosačku na trávu vypnite, vyberte akumulátor a skontrolujte, či kosačka na trávu nie je poškodená.
  - ▶ Ak je kosačka poškodená: Vyhľadajte špecializovaného predajcu spoločnosti STIHL.
- Otáčajúci sa rezný nôž môže porezať používateľa. Používateľ sa môže ťažko zraníť.



- ▶ Nedotýkajte sa otáčajúceho sa rezného noža.
- ▶ Ak je rezný nôž blokovaný predmetom: Vypnite kosačku na trávu a vyberte akumulátor. Až potom odstráňte predmet.
- Ak sa počas práce pracuje bez pohonu kolies, môže sa pohon kolies neúmyselne zapnúť a kosačka na trávu sa uvedie do pohybu. Osoby sa môžu ťažko zraníť a môžu vzniknúť vecné škody.
  - ▶ Spínaciu konzolu pohonu kolies aktivujte iba vtedy, keď sa má zapnúť pohon kolies.
- Ak sa kosačka na trávu počas práce zmení alebo sa správa neobyčajne, môže byť kosačka na trávu v nebezpečnom stave. Osoby sa môžu ťažko zraníť a môžu vzniknúť vecné škody.
  - ▶ Ukončite prácu, vytiahnite akumulátor a vyhľadajte špecializovaného predajcu STIHL.
- Počas práce môžu vzniknúť vibrácie spôsobené kosačkou na trávu.
  - ▶ Používajte ochranné rukavice.
  - ▶ Urobte si pracovné prestávky.
- ▶ Ak sa vyskytnú známky poruchy prekrvenia: Vyhľadajte lekára.
- Ak počas práce narazí rezný nôž na cudzí predmet, môže sa nôž alebo jeho časť poškodiť alebo môže dôjsť k jeho vrhnutiu vysokou rýchlosťou. Osoby sa môžu zraníť a môžu vzniknúť vecné škody.

- ▶ Odstráňte cudzie predmety z pracovnej oblasti.
- Keď sa spínacia konzola kosenia pustí, otáča sa rezný nôž naďalej ešte krátky čas. Osoby sa môžu ťažko zraniť.
  - ▶ Počkajte, kým sa rezný nôž prestane otáčať.
- Ak otáčajúci sa rezný nôž narazí na tvrdý predmet, môžu vzniknúť iskry. Iskry môžu v ľahko zápalnom prostredí spustiť požiare. Osoby sa môžu ťažko zraniť alebo zomrieť a môžu vzniknúť vecné škody.
  - ▶ Nepracujte v ľahko zápalnom prostredí.
- Ak sa kosačka na trávnu odstaví na šikmých plochách, môže sa nepozorovane odvaliť. Osoby sa môžu zraniť a môžu vzniknúť vecné škody.
  - ▶ Kosačku na trávnu pustíte, len ak stojí na rovnej ploche a nemôže sa sama odvaliť.
- Ak sa na vodiacom držadle upevňujú predmety, kosačka na trávnu sa môže prevrátiť kvôli pridanému závažiu. Osoby sa môžu zraniť a môžu vzniknúť vecné škody.
  - ▶ Na vodiace držadlo nepripevňujte žiadne predmety.

## ▲ NEBEZPEČENSTVO

- Ak sa pracuje v okolí vedení, ktoré vedú napätie, môže sa rezný nôž dostať do kontaktu s týmito vedeniami a môže ich poškodiť. Používateľ sa môže ťažko zraniť alebo zomrieť.
  - ▶ Nepracujte v okolí vedení, ktoré vedú napätie.
- Ak sa pracuje počas búrky, môže používateľa zasiahnuť blesk. Používateľ sa môže ťažko zraniť alebo zomrieť.
  - ▶ Ak je búrka: stroj nepoužívajte.
- Pri práci na strmých svahoch sa pohon kolies v prípade preťaženia odpojí. To má za následok, že používateľ musí samovoľne vyvinúť väčšiu tlačnú silu, a tým môže stratiť kontrolu nad kosačkou na trávnu. Kosačka na trávnu sa môže vplyvom vlastnej hmotnosti presúvať smerom k používateľovi.
  - ▶ Koste priečne k svahu. Dbajte sa stabilnú polohu, aby ste mali kosačku na trávnu vždy pod kontrolou.

## 4.8 Preprava

### 4.8.1 Kosačka na trávnu

## ▲ VAROVANIE

- Počas prepravy sa kosačka na trávnu môže prevrátiť alebo pohybovať. Osoby sa môžu zraniť a môžu vzniknúť vecné škody.



- ▶ Vyberte akumulátor.

- ▶ Kosačku na trávnu zaistíte upínacími popruhmi, remeňmi alebo sieťou tak, aby sa nepreklopila a nemohla sa pohybovať.
- Ak je počas prepravy s vypnutým pohonom kolies nasadený akumulátor, môže sa neúmyselne zapnúť pohon kolies a kosačka na trávnu sa uvedie do pohybu. Osoby sa môžu ťažko zraniť a môžu vzniknúť vecné škody.



- ▶ Vyberte akumulátor.

### 4.8.2 Akumulátor

## ▲ VAROVANIE

- Akumulátor nie je chránený proti všetkým vplyvom prostredia. Ak je akumulátor vystavený určitým vplyvom prostredia, môže sa poškodiť a môžu vzniknúť vecné škody.
  - ▶ Poškodený akumulátor neprepravujte.
- Počas prepravy môže dôjsť k prevráteniu alebo pohybu akumulátora. Môže dôjsť k zraneniu osôb a vecným škodám.
  - ▶ Akumulátor zabaľte do obalu tak, aby sa nemohol pohybovať.
  - ▶ Obal zaistíte tak, aby sa nemohol pohybovať.

## 4.9 Skladovanie

### 4.9.1 Kosačka na trávnu

## ▲ VAROVANIE

- Deti nedokážu spoznať a odhadnúť nebezpečenstvo kosačky na trávnu. Deti sa môžu ťažko zraniť.



- ▶ Vyberte akumulátor.

- ▶ Kosačku na trávnu uskladnite mimo dosahu detí.
- Elektrické kontakty na kosačke na trávnu a kovové diely môžu v dôsledku vlhkosti koroďovať. Kosačka na trávnu sa môže poškodiť.
  - ▶ Vyberte akumulátor.



- ▶ Kosačku na trávnu uskladňujte čistú a suchú.
- Ak je počas uschovania nasadený akumulátor, môže sa neúmyselne zapnúť rezný nôž a



pohon kolies. Osoby sa môžu ťažko zranit' a môžu vzniknúť vecné škody.



► Vyberte akumulátor.

- Ak sa kosačka na trávnu uchováva na šikmých plochách, môže sa nepozorovane odvalit'. Osoby sa môžu zranit' a môžu vzniknúť vecné škody.
  - Kosačku na trávnu uchovávajte iba na rovných plochách.

#### 4.9.2 Akumulátor

### ▲ VAROVANIE

- Deti nedokážu spoznať a odhadnúť nebezpečenstvo akumulátorov. Deti sa môžu ťažko zranit'.
  - Akumulátor uskladnite mimo dosahu detí.
- Akumulátor nie je chránený pred všetkými vplyvmi prostredia. Ak je akumulátor vystavený určitým vplyvom prostredia, môže sa nenapraviteľne poškodiť.
  - Akumulátor uskladňujte čistý a suchý.
  - Akumulátor uskladnite v uzavretej miestnosti.
  - Akumulátor uskladnite oddelene od kosačky na trávnu.
  - Ak je akumulátor uskladnený v nabíjačke: Odpojte sieťový konektor a uložte akumulátor so stavom nabitia medzi 40 % a 60 % (svietenia 2 zelené LED diódy).
  - Akumulátor neskladujte mimo stanovených teplotných limitov, 21.4.

#### 4.10 Čistenie, údržba a oprava

### ▲ VAROVANIE

- Ak je počas čistenia, údržby alebo opravy nasadený akumulátor, môže sa rezný nôž neúmyselne zapnúť. Osoby sa môžu ťažko zranit' a môžu vzniknúť vecné škody.



► Vyberte akumulátor.

- Ak je počas čistenia, údržby a opravy nasadený akumulátor, môže sa neúmyselne zapnúť pohon kolies a kosačka na trávnu sa uvedie do pohybu. Osoby sa môžu ťažko zranit' a môžu vzniknúť vecné škody.



► Vyberte akumulátor.

- Ostré čistiace prostriedky, čistenie prúdom vody alebo ostré predmety môžu poškodiť kosačku na trávnu, rezný nôž a akumulátor. Ak sa kosačka na trávnu, rezný nôž a akumulátor nečistia správne, nemusia diely viac správne fungovať a bezpečnostné zariadenia viac nepôsobia. Osoby sa môžu ťažko zranit'.
  - Kosačku na trávnu, rezný nôž a akumulátor čistite tak, ako je popísané v návode na obsluhu.
- Ak sa údržba alebo oprava kosačky na trávnu, rezného noža alebo akumulátora nevykonáva správne, nemusia diely viac správne fungovať a bezpečnostné zariadenia viac nepôsobia. Osoby sa môžu ťažko zranit' alebo môžu zomrieť.
  - Údržbu a opravu na kosačke na trávnu a na akumulátore nevykonávajte sami.
  - Ak je potrebná údržba alebo oprava kosačky na trávnu alebo akumulátora: Vyhľadajte špecializovaného predajcu spoločnosti STIHL.
  - Údržbu rezného noža vykonávajte tak, ako je popísané v tomto návode na obsluhu.
- Počas čistenia, údržby alebo opravy rezného noža sa môže používateľ porezať na ostrých rezných hranách. Používateľ sa môže zranit'.
  - Používajte ochranné rukavice.
- Počas ostrenia môže byť rezný nôž horúci. Používateľ sa môže popáliť.
  - Počkajte, kým sa rezný nôž vychladí.
  - Používajte ochranné rukavice.
- Nôž kosačky na trávnu sa môže pohybovať aj pri vypnutom motore. Pri údržbe noža môže používateľ poraniť pohyblivý sa nôž.
  - Pracujte opatrne.
  - Používajte ochranné rukavice.
- Nôž kosačky na trávnu je pohyblivý. Počas údržby noža sa môžu používateľovi zachytiť prsty medzi pohyblivým sa nožom a pevnými časťami kosačky na trávnu.
  - Pracujte opatrne.
  - Používajte ochranné rukavice.

## 5 Pripravenie kosačky na trávnu na použitie

### 5.1 Pripravenie kosačky na trávnu na použitie

Pred každým začiatkom práce sa musia vykonať nasledujúce kroky:

- Odstráňte obalový materiál a prepravné istenie.

- ▶ Zabezpečte, aby sa nasledujúce diely nachádzali v bezpečnom stave:
  - Kosačka na trávnu, [11 4.6.1.](#)
  - Rezný nôž, [11 4.6.2.](#)
  - Akumulátor, [11 4.6.3.](#)
- ▶ Skontrolujte akumulátor, [11 12.3.](#)
- ▶ Úplne nabite akumulátor, [11 6.1.](#)
- ▶ Vyčistite kosačku na trávnu, [11 17.2.](#)
- ▶ Skontrolujte rezný nôž, [11 12.2.](#)
- ▶ Vyklopte vodiace držadlo, [11 9.1.](#)
- ▶ Nastavenie vodiaceho držadla, [11 9.3.](#)
- ▶ Ak sa kosí a tráva sa má zachytiť v zbernom koši na trávnu:
  - ▶ Odpojte predženie, [11 8.2.2.](#)
  - ▶ Otvorte mulčovaciu klapku, [11 13.5.1.](#)
  - ▶ Zaveste zberný kôš na trávnu, [11 8.1.2.](#)
- ▶ V prípade kosenia a vedenia trávy nabok na zem:
  - ▶ Zatvorte mulčovaciu klapku, [11 13.5.2.](#)
  - ▶ Zaveste predženie, [11 8.2.1.](#)
- ▶ V prípade mulčovania:
  - ▶ Zatvorte mulčovaciu klapku, [11 13.5.2.](#)
  - ▶ Odpojte predženie, [11 8.2.2.](#)
- ▶ Nastavte výšku kosenia, [11 13.2.](#)
- ▶ Kontrola ovládacích prvkov, [11 12.1.](#)
- ▶ Ak tieto kroky nie je možné vykonať, Nepoužívajte kosačku na trávnu a vyhľadajte špecializovaného predajcu STIHL.

## 5.2 Spojenie akumulátora s rádiovým rozhraním Bluetooth® s aplikáciou STIHL connected App

- ▶ Aktivujte rádiové rozhranie Bluetooth® na mobilnom koncovom zariadení.
- ▶ Aktivujte rádiové rozhranie Bluetooth® na akumulátore, [11 7.](#)
- ▶ Stiahnite aplikáciu STIHL connected App z App Store na mobilné koncové zariadenie a vytvorte konto.
- ▶ Otvorte aplikáciu STIHL connected App a prihláste sa.
- ▶ Pridajte akumulátor do aplikácie STIHL connected App a riadte sa pokynmi na obrazovke.

Kontakty a ďalšie informácie nájdete na stránke <https://support.stihl.com> alebo v STIHL connected aplikácii.

Aplikácia STIHL connected je k dispozícii v závislosti od trhu.

## 6 Nabitie akumulátora a LED diódy

### 6.1 Nabitie akumulátora

Doba nabíjania závisí od rôznych vplyvov, napr. od teploty akumulátora alebo od teploty prostredia. Pre optimálny výkon dbajte na odporúčané teplotné rozsahy, [11 21.5.](#) Skutočná doba nabíjania sa môže líšiť od uvedenej doby nabíjania. Doba nabíjania je uvedená na stránke [www.stihl.com/charging-times](http://www.stihl.com/charging-times).

- ▶ Akumulátor nabíjajte tak, ako je to popísané v návode na obsluhu pre nabíjačku STIHL AL 101, 301, 301-4, 500.

### 6.2 Zobrazenie stavu nabitia

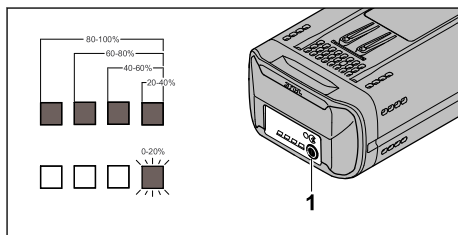

- ▶ Stlačte tlačidlo (1). Kontrolky LED svietia asi 5 sekúnd nazeleno a zobrazujú stav nabitia.
- ▶ Ak bliká pravá kontrolka LED nazeleno: Nabite akumulátor.

### 6.3 Kontrolky LED na akumulátore

LED kontrolky môžu ukazovať stav nabitia akumulátora alebo poruchy. Kontrolky LED môžu svietiť nazeleno alebo načerveno alebo môžu blikať.

Ak kontrolky LED svietia nazeleno alebo blikajú, zobrazuje sa stav nabitia.

- ▶ Ak kontrolky LED svietia načerveno alebo blikajú: Odstráňte poruchy, [11 20.1.](#) V kosačke na trávnu alebo v akumulátore nastala porucha.

## 7 Aktivácia a deaktivácia rádiového rozhrania Bluetooth®

### 7.1 Aktivácia rádiového rozhrania Bluetooth®

- ▶ Ak akumulátor disponuje rádiovým rozhraním Bluetooth®, Stlačte tlačidlo a podržte ho stlačené, kým sa kontrolka "BLUETOOTH®" vedľa symbolu  nerozsvieti na modro približne na 3 sekundy.

Rádiové rozhranie Bluetooth® na akumulátore je aktivované.

### 7.2 Deaktivácia rádiového rozhrania Bluetooth®

- ▶ Ak akumulátor disponuje Bluetooth® rádiovým rozhraním Stlačte tlačidlo a držte ho stlačené, kým kontrolka "BLUETOOTH®" vedľa symbolu  šesťkrát modro nezablíka.

Rádiové rozhranie Bluetooth® na akumulátore je deaktivované.

## 8 Zostavenie kosačky na trávu

### 8.1 Zloženie, zvesenie a zavesenie zberného koša na trávu

#### 8.1.1 Zmontovanie zberného koša na trávu

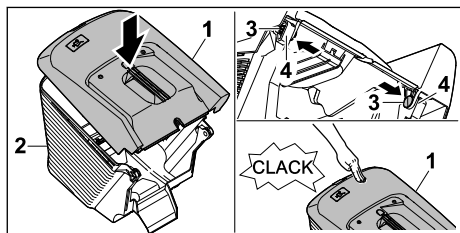

- ▶ Horný diel zberného koša na trávu (1) nasadíte na spodný diel zberného koša na trávu (2).
- ▶ Čapy (3) zatlačíte zvnútra otvorov (4).
- ▶ Horný diel zberného koša na trávu (1) zatlačte nadol.  
Horný diel zberného koša na trávu počuteľne zapadne.

#### 8.1.2 Zavesenie zberného koša na trávu

- ▶ Vypnite kosačku na trávu.
- ▶ Položte kosačku na trávu na rovnú plochu.

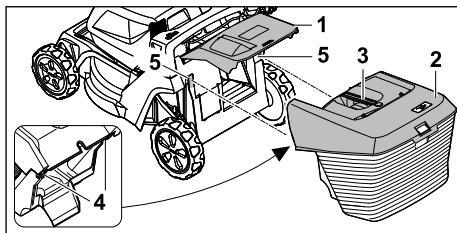

- ▶ Otvorte a podržte vyhadzovaciu klapku (1).
- ▶ Zberný koš na trávu (2) uchopte na rukoväti (3) a pomocou háka (4) ho zaveste zhora do uložení (5).
- ▶ Vyhadzovaciu klapku (1) odložte na zberný koš na trávu (2).

#### 8.1.3 Zvesenie zberného koša na trávu

- ▶ Vypnite kosačku na trávu.
- ▶ Položte kosačku na trávu na rovnú plochu.
- ▶ Otvorte a podržte vyhadzovaciu klapku.
- ▶ Zberný koš na trávu vyberte smerom nahor pomocou rúkaväti.
- ▶ Uzavrte vyhadzovaciu klapku.

## 8.2 Zavesenie a zvesenie predženia

### 8.2.1 Zavesenie predženia

- ▶ Vypnite kosačku na trávu a vyberte akumulátor.
- ▶ Položte kosačku na trávu na rovnú plochu.

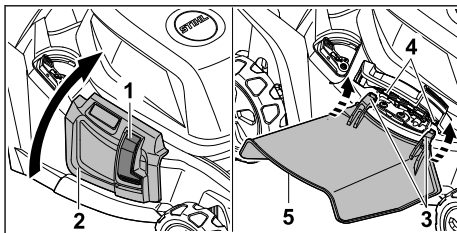

- ▶ Stlačte blokovanie (1) a držte ho stlačené.
- ▶ Otvorte a podržte bočnú vyhadzovaciu klapku (2).
- ▶ Oba háky (3) zaveste na os (4) zdola.
- ▶ Bočnú vyhadzovaciu klapku (2) odložte na predženie (5).

### 8.2.2 Zvesenie predženia

- ▶ Vypnite kosačku na trávu a vyberte akumulátor.
- ▶ Položte kosačku na trávu na rovnú plochu.

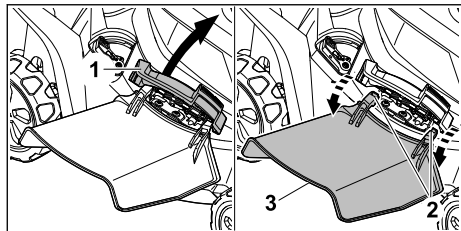

- ▶ Otvorte a podržte bočnú vyhadzovaciu klapku (1).
- ▶ Odpojte oba háčiky (2).
- ▶ Vyklopte predĺženie (3) smerom nahor a vyberte ho.
- ▶ Zatvorte bočnú vyhadzovaciu klapku (1).

## 9 Nastavenie kosačky na trávnu pre používateľa

### 9.1 Vyklopenie vodiaceho držadla

- ▶ Vypnite kosačku na trávnu a vyberte akumulátor.
- ▶ Položte kosačku na trávnu na rovnú plochu.

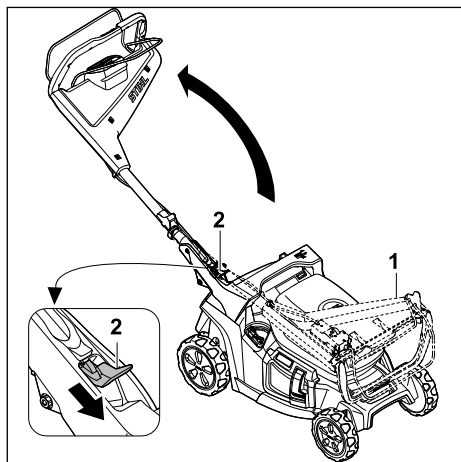

- ▶ Podržte vodiace držadlo (1).
- ▶ Páku (2) zatlačte nadol a podržte ju.
- ▶ Vyklopte vodiace držadlo (1).
- ▶ Uvoľnite páku (2).

Vodiace držadlo počuteľne zapadne na svoje miesto.

### 9.2 Sklopenie vodiaceho držadla

Na úspornú prepravu alebo uschovanie je možné vodiace držadlo sklopiť.

- ▶ Vypnite kosačku na trávnu a vyberte akumulátor.
- ▶ Položte kosačku na trávnu na rovnú plochu.

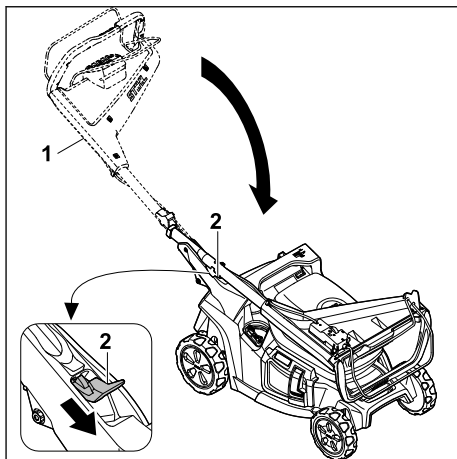

- ▶ Podržte vodiace držadlo (1).
  - ▶ Páku (2) zatlačte nadol a podržte ju.
  - ▶ Sklopte vodiace držadlo (1).
  - ▶ Uvoľnite páku (2).
- Vodiace držadlo počuteľne zapadne na svoje miesto.

### 9.3 Nastavenie vodiaceho držadla

- ▶ Vypnite kosačku na trávnu a vyberte akumulátor.
- ▶ Položte kosačku na trávnu na rovnú plochu.

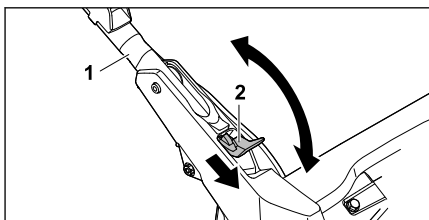

- ▶ Držte vodiace držadlo (1).
- ▶ Páku (2) zatlačte nadol a podržte ju.
- ▶ Nastavte vodiace držadlo (1) do požadovanej polohy a uistite sa, že vodiace držadlo opäť úplne zapadne.
- ▶ Uvoľnite páku (2).

## 10 Vloženie a vybratie akumulátora

### 10.1 Vložte akumulátor

- Kosačka na trávnu sa dá prevádzkovať s dvomi akumulátormi. Akonáhle je jeden akumulátor vybitý, automaticky sa prepne na akumulátor v druhom priestore na akumulátor.
- ▶ Položte kosačku na trávnu na rovnú plochu.

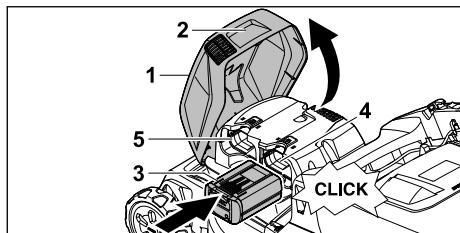

- ▶ Uchopte klapku (1) za rukoväť (2), čo najviac ju otvorte a držte ju.
- ▶ Zatlačte akumulátor (3) až na doraz do priestoru na akumulátor 1 (4) alebo priestoru na akumulátor 2 (5). Akumulátor (3) zapadne jedným kliknutím a je zablokovaný.
- ▶ Ak sa má dodať druhý akumulátor: Nasaďte akumulátor do priestoru na akumulátor (4 alebo 5). Akumulátor s cvaknutím zapadne a je zaistený.
- ▶ Zatvorte klapku (1).

## 10.2 Vyberte akumulátor

- ▶ Položte kosačku na trávu na rovnú plochu.

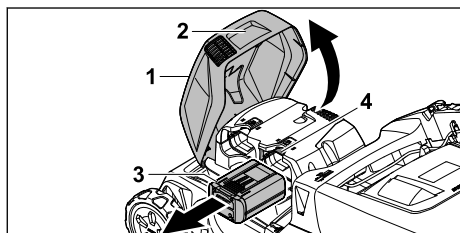

- ▶ Uchopte klapku (1) za rukoväť (2), čo najviac ju otvorte a držte ju.
- ▶ Držte akumulátor (3) a stlačte blokovaciu páku (4). Akumulátor je odblokovaný.
- ▶ Akumulátor (3) vyberte.
- ▶ Zatvorte klapku (1).

## 11 Zapnutie a vypnutie kosačky na trávu

### 11.1 Aktivácia kosačky na trávu

- ▶ Položte kosačku na trávu na rovnú plochu.

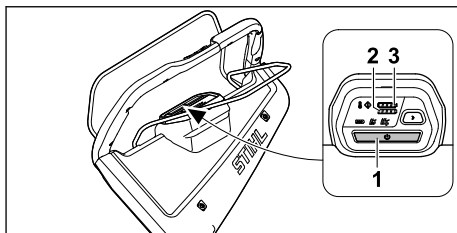

- ▶ Stlačte tlačidlo aktivácie (1). Kosačka na trávu je aktivovaná. Po troch sekundách sa rozsvieti ukazovateľ prednastaveného režimu kosenia. Kontrolky LED (2,3) indikujú stav nabitia akumulátoroch v priestoroch na akumulátory 1 a 2. Po piatich minútach bez ďalšej činnosti prejde kosačka do režimu spánku.

## 11.2 Zapnutie a vypnutie noža

### 11.2.1 Zapnutie rezného noža

- ▶ Položte kosačku na trávu na rovnú plochu.

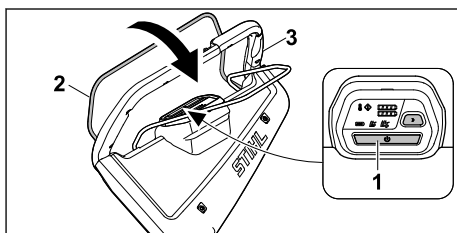





- ▶ Stlačte tlačidlo aktivácie (1).
- ▶ Do troch sekúnd potiahnite spínaciu konzolu kosenia (2) ľavou rukou úplne v smere vodiaceho držadla (3) a podržte ju tak, aby palec obopínal vodiace držadlo (3). Rezný nôž sa otáča.
- ▶ Vodiace držadlo (3) a spínaciu konzolu kosenia (2) pravou rukou podržte tak, aby palec obopínal vodiace držadlo (3).

### 11.2.2 Vypnutie noža

- ▶ Pustite spínaciu konzolu kosenia.
- ▶ Počkajte, kým sa nôž prestane otáčať.
- ▶ Ak sa rezný nôž aj naďalej otáča: Vytiahnite akumulátor a vyhľadajte špecializovaného predajcu STIHL. Kosačka na trávu je poškodená.

## 11.3 Zapnutie a vypnutie pohonu kolies

### 11.3.1 Zapnutie pohonu kolies

Pomocou tlačidiel  a  na vodiacom držadle je možné vopred zvoliť rýchlosť jazdy v 5 krokoch. Stlačením tlačidla  sa zvýši rýchlosť jazdy, stlačením tlačidla  sa zníži. Kontrolky LED na ovládacom prvku indikujú prednastavenú rýchlosť jazdy. Ak sa nerozsvieti žiadna kontrolka LED, pohon kolies sa vypne.

Pomocou spínacej konzoly pre pohon kolies sa dá plynule meniť rýchlosť od 2,0 km/h až po vopred zvolenú maximálnu rýchlosť. Čím viac pritiahnete spínací strmeň pre pohon kolies smerom k vodiacemu držadlu, tým vyššia bude rýchlosť,  21.1.

Nastavená rýchlosť ovplyvňuje výdrž akumulátora. Čím nižšia rýchlosť, tým dlhšia výdrž akumulátora.

- ▶ Položte kosačku na trávnu na rovnú plochu.
- ▶ Aktivujte kosačku na trávnu.
- ▶ Zapnutie rezného noža.

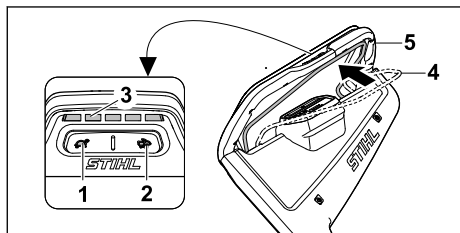

- ▶ Pomocou tlačidiel (1) a (2) nastavte požadovanú rýchlosť jazdy. Prednastavená rýchlosť jazdy sa dá odčítať z kontroliek LED (3).
- ▶ Spínaciu konzolu pohonu kolies (4) potiahnite ľavou rukou úplne v smere vodiaceho držadla (5) a podržte ju tak, aby palec obopínal vodiace držadlo (5). Kosačka na trávnu sa uvedie do pohybu.

### 11.3.2 Vypnutie pohonu kolies

- ▶ Pustíte spínaciu konzolu pohonu kolies.
- ▶ Počkajte, kým kosačka na trávnu zostane stáť.
- ▶ Ak kosačka na trávnu aj naďalej ide: Vytiahnite akumulátor a vyhľadajte špecializovaného predajcu STIHL. Kosačka na trávnu je poškodená.

## 12 Skontrolujte kosačku na trávnu

### 12.1 Kontrola ovládacích prvkov

#### Spínacia konzola kosenia

- ▶ Vyberte akumulátor.
- ▶ Potiahnite spínaciu konzolu kosenia úplne v smere vodiaceho držadla a znovu ju pustite.
- ▶ Ak spínacia konzola kosenia ide ťažko alebo sa neodpružuje do výstupnej polohy: Kosačku na trávnu nepoužívajte a vyhľadajte špecializovaného predajcu STIHL. Spínacia konzola kosenia kolies je poškodená.

#### Spínacia konzola pohonu kolies

- ▶ Vyberte akumulátor.
- ▶ Potiahnite spínaciu konzolu pohonu kolies úplne v smere vodiaceho držadla a znovu ju pustite.
- ▶ Ak spínacia konzola pohonu kolies ide ťažko alebo sa neodpružuje do výstupnej polohy: Kosačku na trávnu nepoužívajte a vyhľadajte špecializovaného predajcu STIHL. Spínacia konzola pohonu kolies je poškodená.

#### Zapnutie rezného noža

- ▶ Vložte akumulátor.
- ▶ Aktivujte kosačku na trávnu.
- ▶ Spínaciu konzolu kosenia potiahnite do troch sekúnd ľavou rukou úplne v smere vodiaceho držadla a podržte ju tak, aby palec obopínal vodiace držadlo. Rezný nôž sa otáča.
- ▶ Pustíte spínaciu konzolu pohonu kosačky. Rezný nôž sa po krátkom čase už neotáča.
- ▶ Ak sa rezný nôž aj naďalej otáča: Vytiahnite akumulátor a vyhľadajte špecializovaného predajcu STIHL. Kosačka na trávnu je poškodená.

#### Zapnutie pohonu kolies



- ▶ Vložte akumulátor.
- ▶ Aktivujte kosačku na trávnu.
- ▶ Nastavenie rýchlosti jazdy.
- ▶ Spínaciu konzolu pohonu kolies potiahnite úplne v smere vodiaceho držadla a podržte ju tak, aby palec obopínal vodiace držadlo. Kosačka na trávnu sa uvedie do pohybu.
- ▶ Pustíte spínaciu konzolu pohonu kolies. Kosačka na trávnu zostáva stáť.
- ▶ Ak kosačka na trávnu aj naďalej ide: Vytiahnite akumulátor a vyhľadajte špecializovaného predajcu STIHL. Kosačka na trávnu je poškodená.

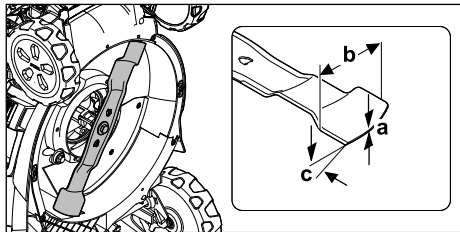

## 12.2 Kontrola rezného noža

- Vypnite kosačku na trávu a vyberte akumulátor.
- Nainštalujte kosačku na trávu,  17.1.



- Odmerajte nasledujúce:
  - Hrúbka a
  - Šírka b
  - Uhol ostria c
- Ak sa nedosiahne minimálna hrúbka alebo minimálna šírka: Vymeňte rezný nôž,  21.2.
- Ak nie je dodržaný uhol ostria: Naostrite rezný nôž,  21.2.
- Ak nastanú nejasnosti: Vyhľadajte špecializovaného predajcu spoločnosti STIHL.

## 12.3 Kontrola akumulátora

- Stlačte tlačidlo na akumulátore. LED diódy svietia alebo blikajú.
- Ak LED diódy nesvietia ani neblinkujú: Akumulátor nepoužívajte a vyhľadajte špecializovaného obchodníka STIHL. V akumulátore je porucha.

# 13 Práca s kosačkou na trávu

## 13.1 Podržanie a vedenie kosačky na trávu

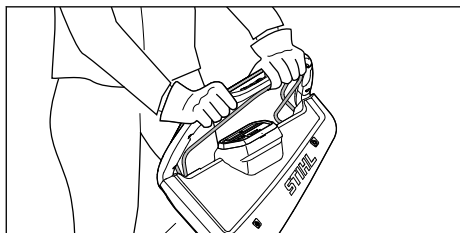

- Vodiace držadlo podržte obidvomi rukami tak, aby palce obopínali vodiace držadlo.

## 13.2 Nastavenie výšky kosenia

Je možné nastaviť 7 výšok kosenia:

- 20 mm = poloha 1
- 30 mm = poloha 2
- 40 mm = poloha 3
- 55 mm = poloha 4

- 70 mm = poloha 5
- 85 mm = poloha 6
- 100 mm = poloha 7

Polohy sú uvedené na kosačke na trávu.

## Nastavenie výšky kosenia

- Vypnite kosačku na trávu. Rezný nôž sa nesmie otáčať.
- Položte kosačku na trávu na rovnú plochu.

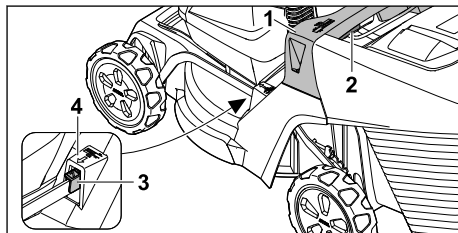

- Podržte kosačku na trávu na rukoväti (1).
- Stlačte a podržte páku (2).
- Kosačku na trávu dajte do požadovanej polohy zdvihnutím a znížením. Aktuálnu výšku kosenia možno zistiť podľa indikátora nastavenej výšky kosenia (3) na základe značenia (4).
- Uvoľnite páku (2). Kosačka na trávu sa zaistí.

## 13.3 Kosenie a mulčovanie

Kosačka na trávu je vybavená multi-nožom a možno ju používať na kosenie alebo mulčovanie.

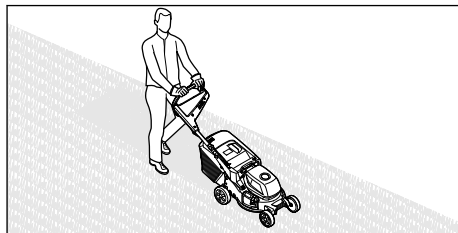

- Pokiaľ sa pracuje so zapnutým pohonom kolies: Kosačku na trávu kontrolovane posúvajte dopredu.
- Pokiaľ sa pracuje s vypnutým pohonom kolies: Kosačku na trávu posúvajte dopredu pomaly a kontrolovane.



- ▶ Ak počas kosenia dôjde k nárazu na cudzí predmet a nôž sa zablokuje:
  - ▶ Vypnite kosačku na trávnu a vyberte akumulátor.
  - ▶ Uistite sa, že všetky pohyblivé časti úplne sa zastavili.
  - ▶ Kosačku na trávnu skontrolujte.
  - ▶ Ak sú potrebné opravy: Vyhľadajte špecializovaného predajcu spoločnosti STIHL.
- ▶ V prípade, že kosačka na trávnu začne silno vibrovať:
  - ▶ Vypnite kosačku na trávnu a vyberte akumulátor.
  - ▶ Kosačku na trávnu skontrolujte.
  - ▶ Skontrolujte, či sú všetky matice, čapy a skrutky pevne dotiahnuté.
  - ▶ Ak sú potrebné opravy: Vyhľadajte špecializovaného predajcu spoločnosti STIHL.

Pre optimálny výkon dodržiavajte odporúčané teplotné rozsahy,  21.5.

## 13.4 Režim kosenia

### 13.4.1 Výber režimu kosenia

Je možné zvoliť tri režimy kosenia. Výber sa vykonáva prostredníctvom ovládacej jednotky.

- Režim EKO
- Štandardný režim
- Režim AUTO-BOOST

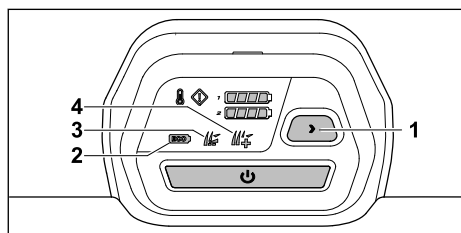

- ▶ Aktivujte kosačku na trávnu.
- ▶ Stlačením tlačidla (1) zvolíte požadovaný režim kosenia. Zobrazí sa aktuálny režim (2, 3, 4).

### Režim EKO

Keď je režim EKO zapnutý, rozpozná kosačka na trávnu aktuálne pracovné podmienky a automaticky nastaví vhodný počet otáčok k nožu.

Doba chodu akumulátora sa tak môže predĺžiť.

### Štandardný režim

Keď je zapnutý štandardný režim, kosačka na trávnu kosí konštantnou rýchlosťou rezného noža.

## Režim AUTO-BOOST

Keď je zapnutý režim AUTO-BOOST, kosačka na trávnu má na krátky čas k dispozícii vyšší výkon, napríklad na kosenie vyššej a hustejšej trávy.

Režim AUTO-BOOST ovplyvňuje výdrž akumulátora. Ak hrozí prehriatie, kosačka na trávnu sa automaticky prepne do štandardného režimu.

## 13.5 Otvorenie a uzavretie mulčovacej klapky

### 13.5.1 Otvorenie mulčovacej klapky

- ▶ Vypnite kosačku na trávnu.
- ▶ Položte kosačku na trávnu na rovnú plochu.

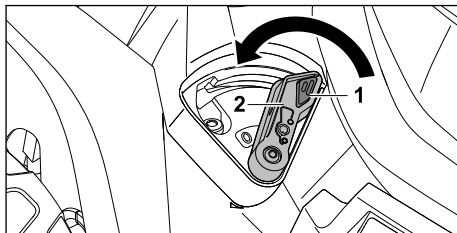

- ▶ Stlačte blokovanie (1) a držte ho stlačené.
- ▶ Páku (2) nastavte do polohy 0. Mulčovacia klapka je otvorená.
- ▶ Uvoľnite blokovanie (1).

### 13.5.2 Zatvorenie mulčovacej klapky

- ▶ Vypnite kosačku na trávnu.
- ▶ Položte kosačku na trávnu na rovnú plochu.

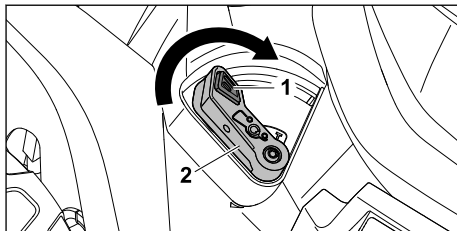

- ▶ Stlačte blokovanie (1) a držte ho stlačené.
- ▶ Páku (2) nastavte do polohy 1. Mulčovacia klapka je zatvorená.
- ▶ Uvoľnite blokovanie (1).

## 13.6 Vyprázdnenie zberného koša na trávu

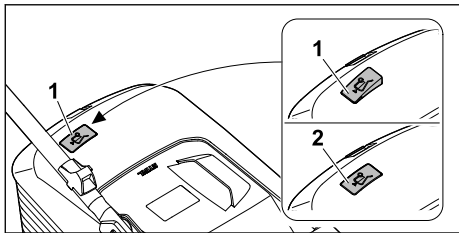

Prúd vzduchu generovaný rezným nožom nadvihuje indikátor naplnenia (1). Keď je naplnený zberný kôš na trávu, zastaví sa prúd vzduchu. Ak je prúd vzduchu príliš malý, vráti sa indikátor naplnenia (2) do pokojového stavu. To je upozornenie na vyprázdnenie zberného koša na trávu.

Neobmedzená funkcia indikátora naplnenia je daná iba pri optimálnom prúde vzduchu. Vonkajšie vplyvy, ako mokrá, hustá alebo vysoká tráva, nízke výšky kosenia, znečistenie a podobne môžu obmedziť prúd vzduchu a funkciu indikátora naplnenia.

- ▶ Ak sa indikátor naplnenia vráti do pokojového stavu: Vyprázdňte zberný kôš na trávu.
- ▶ Vypnite kosačku na trávu.
- ▶ Zveste zberný kôš na trávu.

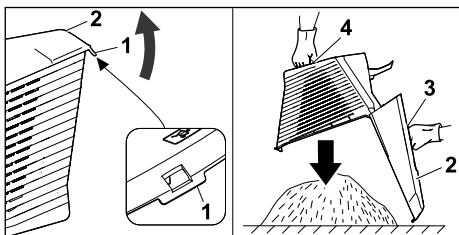

- ▶ Otvorte uzavieraciu prílošku (1).
- ▶ Horný diel zberného koša (2) vyklapte za rukuvať (3) smerom nahor a podržte ho.
- ▶ Druhou rukou podržte spodnú rukuvať (4).
- ▶ Vyprázdňte zberný kôš na trávu.
- ▶ Sklopte zberný kôš na trávu.
- ▶ Zaveste zberný kôš na trávu.

## 14 Po ukončení práce

### 14.1 Po práci

- ▶ Vypnite kosačku na trávu a vyberte akumulátor.
- ▶ Ak je kosačka na trávu mokrá: Kosačku na trávu nechajte vyschnúť.
- ▶ Ak je akumulátor mokrá alebo vlhký: Akumulátor nechajte vyschnúť, 21.5.

- ▶ Vyčistite kosačku na trávu.
- ▶ Vyčistite akumulátor.

## 15 Preprava

### 15.1 Prepravovanie kosačky na trávu

- ▶ Ak sa kosačka na trávu presúva na kosenú plochu a z nej:
  - ▶ Vypnite kosačku na trávu. Rezný nôž sa nesmie otáčať.
  - ▶ Vyberte akumulátor.
- ▶ Ak je potrebné kosačku na trávu nakloniť na prepravu po iných ako trávnatých plochách:
  - ▶ Vypnite kosačku na trávu. Rezný nôž sa nesmie otáčať.
  - ▶ Vyberte akumulátor.

#### Posunutie kosačky na trávu

- ▶ Kosačku na trávu posúvajte dopredu pomaly a kontrolovane.

#### Nosenie kosačky na trávu

- ▶ Vypnite kosačku na trávu.
- ▶ Vyberte akumulátor.
- ▶ Používajte ochranné rukavice.
- ▶ Zveste zberný kôš na trávu.
- ▶ Odpojte predĺženie.

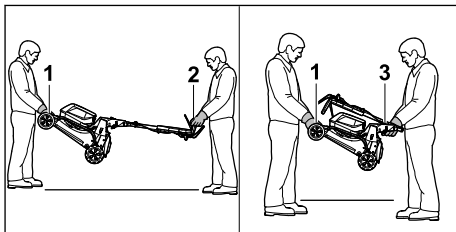

- ▶ Ak sa kosačka na trávu nosí s vyklopeným vodiacim držadlom:
  - ▶ Jedna osoba podrží obomi rukami kosačku na trávu na prepravnej rukuvať (1) a druhá osoba ju obidvomi rukami podrží na vodiacom držadle (2).
  - ▶ Kosačku na trávu zdvíhajte a noste vo dvojici.
- ▶ Ak sa kosačka na trávu nosí so sklopeným vodiacim držadlom:
  - ▶ Sklopenie vodiaceho držadla, 9.2.
  - ▶ Jedna osoba podrží obomi rukami kosačku na trávu za prepravnú rukuvať (1) a druhá osoba ju obomi rukami pevne uchopí za vodiace držadlo (3).
  - ▶ Kosačku na trávu zdvíhajte a noste vo dvojici.

**Preprava kosačky na trávnu pomocou vozidla**

- Kosačku na trávnu v stoji zaistíte tak, aby sa kosačka na trávnu nepreklopila a nemohla sa pohybovať.

**15.2 Preprava akumulátora**

- Vypnite kosačku na trávnu a vyberte akumulátor.
- Zabezpečte, aby sa akumulátor nachádzal v bezpečnom stave:
- Akumulátor zabaľte tak, aby sa nemohol pohybovať v obale.
- Obal zabezpečte tak, aby sa nemohol pohybovať.

Akumulátor podlieha požiadavkám prepravy nebezpečného tovaru. Akumulátor je zaradený do UN3480 (lítium-iónové batérie) a bol otestovaný podľa príručky UN Skúšky a kritériá, časť III, odsek 38.3.

Prepravné predpisy sú uvedené na [www.stihl.com/safety-data-sheets](http://www.stihl.com/safety-data-sheets).

**16 Skladovanie****16.1 Uschovanie kosačky na trávnu**

- Vypnite kosačku na trávnu a vyberte akumulátor.
- Nechajte kosačku na trávnu vychladnúť.
- Vyprázdnite zberný kôš na trávnu.
- Kosačku na trávnu uschovávajú tak, aby boli splnené nasledovné požiadavky:
  - Kosačka na trávnu je mimo dosahu detí.
  - Kosačka na trávnu je suchá a čistá.
  - Kosačka na trávnu sa nemôže preklopiť.
  - Kosačka na trávnu sa nemôže prevaliť.

**16.2 Poloha pre uskladnenie**

Kosačku na trávnu možno zložiť, aby sa ušetril priestor pri skladovaní.

- Položte kosačku na trávnu na rovnú plochu.
- Zveste zberný kôš na trávnu.
- Výšku kosenia nastavte do najvyššej polohy.  13.2

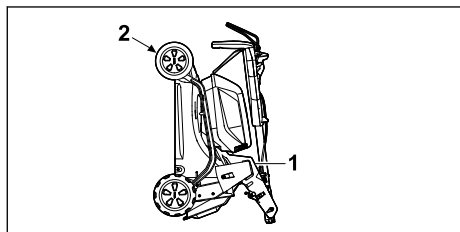

- Sklopte vodiace držadlo.  9.2

- Kosačku na trávnu uchopte jednou rukou za rukočat' (1) a druhou rukou za prepravnú rukočat' (2) a postavte ju dozadu.

**16.3 Uskladnenie akumulátora**



Spoločnosť STIHL odporúča uschovávať akumulátor v stave nabitia medzi 40 % a 60 % (2 nazeleno svietiace kontrolky LED).

- Akumulátor uschovávajú tak, aby boli splnené nasledovné požiadavky:
  - Akumulátor je mimo dosahu detí.
  - Akumulátor je suchý a čistý.
  - Akumulátor je v uzavretej miestnosti.
  - Akumulátor je oddelený od kosačky na trávnu.
  - Ak je akumulátor uskladnený v nabíjačke: Odpojte sieťový konektor a uložte akumulátor so stavom nabitia medzi 40 % a 60 % (svietia 2 zelené LED diódy).
  - Akumulátor sa neskladuje mimo stanovených teplotných limitov,  21.4.

**UPOZORNENIE**

- Ak sa akumulátor neskladuje tak, ako je popísané v tomto návode na obsluhu, môže dôjsť k jeho hlbokému vybitiu a nenapraviteľnému poškodeniu.
  - Vybitý akumulátor pred uskladnením nabite. Spoločnosť STIHL odporúča uschovávať akumulátor v stave nabitia medzi 40 % a 60 % (2 nazeleno svietiace kontrolky LED).
  - Akumulátor uskladnite oddelene od kosačky na trávnu.

**17 Čistenie****17.1 Postavenie kosačky do vzpriamenej polohy**

- Vypnite kosačku na trávnu a vyberte akumulátor.
- Položte kosačku na trávnu na rovnú plochu.
- Zveste zberný kôš na trávnu.
- Výšku kosenia nastavte do najvyššej polohy.  13.2
- Vodiace držadlo dajte do najnižšej polohy,  9.3.

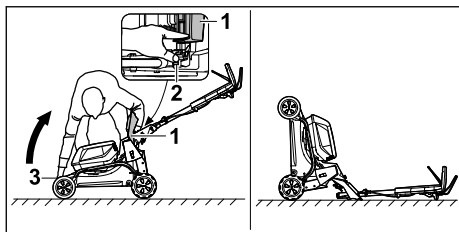

- ▶ Umiestnite ho napravo od stroja.
- ▶ Otvorte a podržte vyhadzovaciu klapku (1).
- ▶ Ľavou rukou zatlačte páku (2) smerom nadol a podržte ju.
- ▶ Pravou rukou podržte kosačku na trávu na prepravnej rukoväti (3) a postavte ju dozadu. Kosačka na trávu je stabilná a dá sa čistiť.

## 17.2 Čistenie kosačky na trávu

- ▶ Vypnite kosačku na trávu a vyberte akumulátor.
- ▶ Kosačku na trávu vyčistíte vlhkou utierkou.
- ▶ Vyhadzovací kanál čistíte mäkkou kefkou alebo vlhkou utierkou.
- ▶ Odstráňte cudzie telesá z akumulátorového priestoru a vyčistíte ho vlhčenou utierkou.
- ▶ Elektrické kontakty v akumulátorovom priestore vyčistíte štetcom alebo mäkkou kefkou.
- ▶ Vetracie otvory vyčistíte pomocou kefy.
- ▶ Nainštalujte kosačku na trávu.
- ▶ Oblasť okolo rezného noža a rezný nôž vyčistíte kúskom dreva, mäkkou kefkou alebo vlhkou utierkou.

### UPOZORNENIE

- Čistenie vysokotlakovým čističom alebo prúdom vody môže stroj poškodiť.
  - ▶ Stroj nečistíte vysokotlakovým čističom ani prúdom vody.

## 17.3 Čistenie akumulátora

- ▶ Akumulátor vyčistíte vlhkou handrou.

# 18 Údržba

## 18.1 Demontáž a montáž noža

### 18.1.1 Demontáž rezného noža

- ▶ Vypnite kosačku na trávu a vyberte akumulátor.
- ▶ Nainštalujte kosačku na trávu.

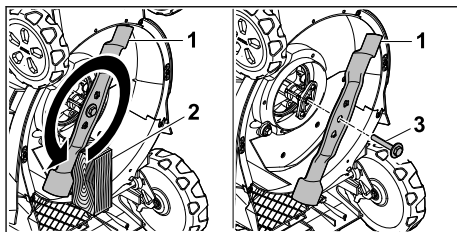

- ▶ Rezný nôž (1) zablokujte pomocou dreva (2).
- ▶ Vyskrutkujte skrutku s podložkou (3) v smere šípky a odoberte ju.
- ▶ Snímite rezný nôž (1).
- ▶ Zlikvidujte skrutku s podložkou (3). Na montáž rezného noža (1) použite novú skrutku a podložku.

### 18.1.2 Montáž rezného noža

- ▶ Vypnite kosačku na trávu a vyberte akumulátor.
- ▶ Nainštalujte kosačku na trávu.

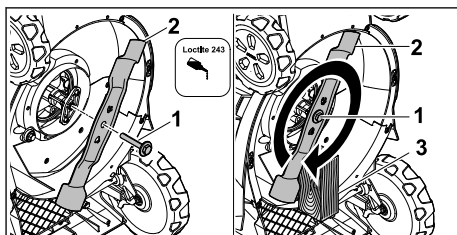

- ▶ Na závit skrutky s podložkou (1) naneste zaist'ovač závitov Loctite 243.
- ▶ Rezný nôž (2) nasadzujte tak, aby hrbolce na dosadacej ploche zasahovali do výrezov noža.
- ▶ Naskrutkujte skrutku s podložkou (1).
- ▶ Rezný nôž (2) zablokujte pomocou dreva (3).
- ▶ Skrutka s podložkou (1) s 60 Nm

## 18.2 Naostrenie a vyváženie rezného noža

Správne naostrenie a vyváženie rezného noža vyžaduje veľa cvičenia.

Spoločnosť STIHL odporúča, aby rezný nôž ostrial a vyvažoval špecializovaný predajca výrobkov značky STIHL.

Aktuálne adresy špecializovaných predajcov získate od príslušného zástupcu STIHL v danej krajine na adrese [www.stihl.com](http://www.stihl.com).

**VAROVANIE**

- Rezné hrany rezného noža sú ostré. Používateľ sa môže poraziť.
  - ▶ Používajte ochranné rukavice.
- ▶ Vypnite kosačku na trávnu a vyberte akumulátor.
- ▶ Nainštalujte kosačku na trávnu.
- ▶ Demontujte rezný nôž.
- ▶ Naostríte rezný nôž. Pritom dodržiavajte uhol brúsenia a vychladte rezný nôž,  21.2. Počas ostrenia nesmie rezný nôž zmdrietiť.
- ▶ Namontujte rezný nôž.
- ▶ Ak nastanú nejasnosti: Vyhľadajte špecializovaného predajcu STIHL.

**19 Oprava****19.1 Oprava kosačky na trávnu**

Používateľ nemôže sám opravovať kosačku ani nôž.

- ▶ Ak je kosačka na trávnu znečistená alebo je poškodený nôž: Nepoužívajte kosačku na trávnu ani nôž a vyhľadajte špecializovaného predajcu STIHL.
- ▶ Ak sú štítky s upozomením nečitateľné alebo poškodené: Štítky s upozomením dajte vymeniť špecializovaným predajcom STIHL.



**20 Odstraňovanie porúch****20.1 Odstránenie porúch kosačky na trávnu alebo akumulátora**

Závađa	Kontrolky LED na ovládacej jednotke	Kontrolky LED na akumulátore	Príčina	Odstránenie
Kosačka na trávnu nedosahuje obvyklý výkon.	Indikátor prehriatia sa rozsvieti na žltó.		Teploty na elektronike alebo motore sú príliš vysoké.	<ul style="list-style-type: none"> <li>▶ Nechajte kosačku na trávnu vychladnúť.</li> <li>▶ Kosačku na trávnu nezapínajte príliš často v krátkom čase.</li> <li>▶ Pokiaľ sa pracuje so zapnutým pohonom kolies: Vypnite pohon kolies.</li> <li>▶ Pokiaľ sa pracuje s vypnutým pohonom kolies: Pomaly choďte dopredu.</li> <li>▶ Nastavte väčšiu výšku kosenia.</li> <li>▶ Pokoste nižšiu trávnu.</li> </ul>
	Indikátor prehriatia sa rozsvieti načerveno.		Kosačka na trávnu je príliš horúca.	<ul style="list-style-type: none"> <li>▶ Kosačka na trávnu sa automaticky vypne.</li> <li>▶ Nechajte kosačku na trávnu vychladnúť.</li> </ul>
Kosačka na trávnu stráca výkon v režime AUTO-BOOST.	Indikátor režimu AUTO-BOOST bliká na zeleno.		Akumulátory sú príliš teplé.	<ul style="list-style-type: none"> <li>▶ Kosačka na trávnu sa automaticky prepne do štandardného režimu.</li> </ul>
Pri zapnutí sa kosačka na trávnu nespustí.	1 kontrolka LED na indikátore úrovne nabitia bliká nazeleno.	1 kontrolka LED bliká nazeleno.	Stav nabitia akumulátora je príliš nízky.	Nabite akumulátor.
	1 kontrolka LED na indikátore úrovne nabitia svieti načerveno.	1 kontrolka LED svieti načerveno.	Akumulátor je príliš horúci alebo príliš studený.	<ul style="list-style-type: none"> <li>▶ Vyberte akumulátor.</li> <li>▶ Akumulátor nechajte vychladnúť alebo zohriať.</li> </ul>
	Indikátor poruchy bliká načerveno.	3 kontrolky LED blikajú načerveno.	Kosačka na trávnu má poruchu.	<ul style="list-style-type: none"> <li>▶ Vyberte akumulátor.</li> <li>▶ Vychistite elektrické kontakty v priestore na akumulátor 1 a priestore na akumulátor 2.</li> <li>▶ Vložte akumulátor.</li> <li>▶ Zapnite kosačku na trávnu.</li> </ul>

Závaďa	Kontrolky LED na ovládacej jednotke	Kontrolky LED na akumulátore	Príčina	Odstránenie
				<ul style="list-style-type: none"> <li>▶ Ak 3 kontrolky LED blikajú načerveno aj naďalej: Nepoužívajte kosačku na trávu a vyhľadajte špecializovaného predajcu STIHL.</li> </ul>
	Indikátor prehriatia sa rozsvieti načerveno.	3 kontrolky LED svietia načerveno.	Kosačka na trávu je príliš horúca.	<ul style="list-style-type: none"> <li>▶ Vyberte akumulátor.</li> <li>▶ Nechajte kosačku na trávu vychladnúť.</li> </ul>
	3 kontrolky LED na indikátore úrovne nabitia sa rozsvietia načerveno.	4 kontrolky LED blikajú načerveno.	V akumulátore vznikla porucha.	<ul style="list-style-type: none"> <li>▶ Akumulátor vyberte a znovu vložte.</li> <li>▶ Zapnite kosačku na trávu.</li> <li>▶ Ak 4 kontrolky LED blikajú načerveno aj naďalej: Akumulátor nepoužívajte a vyhľadajte špecializovaného predajcu STIHL.</li> </ul>
			Elektrické spojenie medzi kosačkou na trávu a akumulátorom je prerušené.	<ul style="list-style-type: none"> <li>▶ Vyberte akumulátor.</li> <li>▶ Vyčistite elektrické kontakty v priestore na akumulátor 1 a priestore na akumulátor 2.</li> <li>▶ Vložte akumulátor.</li> </ul>
	Všetky kontrolky LED diódy na ovládacej jednotke blikajú.		Komunikácia s ovládacou jednotkou je prerušená.	<ul style="list-style-type: none"> <li>▶ Vyberte akumulátor.</li> <li>▶ Nepoužívajte kosačku na trávu a vyhľadajte špecializovaného predajcu STIHL.</li> </ul>
			Kosačka alebo akumulátor sú vlhké.	<ul style="list-style-type: none"> <li>▶ Vyberte akumulátor.</li> <li>▶ Vyčistite kosačku na trávu.</li> <li>▶ Kosačku alebo akumulátor nechajte vysušiť,  21.5.</li> </ul>
			Odpor rezných nožov je príliš veľký.	<ul style="list-style-type: none"> <li>▶ Pokiaľ sa pracuje so zapnutým pohonom kolies: Vypnite pohon kolies.</li> <li>▶ Pokiaľ sa pracuje s vypnutým pohonom kolies: Pomaly choďte dopredu.</li> <li>▶ Nastavte väčšiu výšku kosenia.</li> <li>▶ Kosačku zapínajte v nižšej tráve.</li> </ul>
			Oblasť okolo noža je upchatá.	Vyčistite kosačku na trávu.
Pohon kolies nefunguje.			Pohon kolies sa vypol.	Nastavenie rýchlosti jazdy.
			V pohone kolies vznikla porucha.	<ul style="list-style-type: none"> <li>▶ Akumulátor vyberte a znovu vložte.</li> <li>▶ Zapnutie pohonu kolies.</li> <li>▶ Ak pohon kolies stále nefunguje: vyhľadajte špecializovaného predajcu spoločnosti STIHL.</li> </ul>
Kosačka na trávu sa počas prevádzky vypína.	Indikátor poruchy bliká načerveno.	3 kontrolky LED svietia načerveno.	Kosačka na trávu je príliš horúca.	<ul style="list-style-type: none"> <li>▶ Vyberte akumulátor.</li> <li>▶ Nechajte kosačku na trávu vychladnúť.</li> <li>▶ Vyčistite kosačku na trávu.</li> </ul>

Závaďa	Kontrolky LED na ovládacej jednotke	Kontrolky LED na akumulátore	Prčina	Odstránenie
			Rezný nôž je zablokovaný.	<ul style="list-style-type: none"> <li>▶ Vyberte akumulátor.</li> <li>▶ Vyčistite kosačku na trávnu.</li> </ul>
			Nastala elektrická porucha.	<ul style="list-style-type: none"> <li>▶ Akumulátor vyberte a znovu vložte.</li> <li>▶ Zapnite kosačku na trávnu.</li> </ul>
	Indikátor poruchy bliká načerveno.		Pohon kolies a rezný nôž sa vypnú v prípade preťaženia pri práci na strmých svahoch.	<ul style="list-style-type: none"> <li>▶ Nekoste na strmých svahoch.</li> <li>▶ Pustite spínaciu konzolu pohonu kolies.</li> <li>▶ Položte kosačku na trávnu na rovnú plochu.</li> <li>▶ Zapnutie rezného noža.</li> <li>▶ Zapnutie pohonu kolies.</li> </ul>
Kosačka na trávnu počas prevádzky silno vibruje.			Skrutka na noži je uvoľnená.	Skrutku dotiahnite.
			Nôž nie je správne vyvážený.	Nôž naostrite a vyvážite ho.
Prevádzkový čas kosačky na trávnu je príliš krátky.			Akumulátor nie je úplne nabitý.	Nabite akumulátor.
			Životnosť akumulátora sa prekročila.	Akumulátor vymeňte.
			Oblasť okolo noža je upchatá.	Vyčistite kosačku na trávnu.
			Rezný nôž je tupý alebo opotrebovaný.	Nôž naostrite a vyvážite ho.
			Odpor rezného noža je príliš veľký.	<ul style="list-style-type: none"> <li>▶ Pokiaľ sa pracuje so zapnutým pohonom kolies: Vypnite pohón kolies.</li> <li>▶ Pokiaľ sa pracuje s vypnutým pohonom kolies: Pomaly choďte dopredu.</li> <li>▶ Nastavte väčšiu výšku kosenia.</li> <li>▶ Pokoste nižšiu trávnu.</li> </ul>
Akumulátor sa pri vložení do priestoru na akumulátor zasekne.			Vedenia alebo elektrické kontakty v priestore na akumulátor sú znečistené.	Vyčistite kosačku na trávnu.
Po vložení akumulátora do nabíjačky sa proces nabíjania nespúšťa.		1 kontrolka LED svieti načerveno.	Akumulátor je príliš horúci alebo príliš studený.	<ul style="list-style-type: none"> <li>▶ Vyberte akumulátor.</li> <li>▶ Akumulátor nechajte vychladnúť alebo zohriať.</li> </ul>
Tráva je pokosená nečisto alebo je trávnik žltý.			Rezný nôž je tupý alebo opotrebovaný.	▶ Nôž naostrite a vyvážite ho.



Závada	Kontrolky LED na ovládacej jednotke	Kontrolky LED na akumulátore	Prčina	Odstránenie
			Odpor rezného noža je príliš veľký.	<ul style="list-style-type: none"> <li>▶ Pokiaľ sa pracuje so zapnutým pohonom kolies: Vypnite pohon kolies.</li> <li>▶ Pokiaľ sa pracuje s vypnutým pohonom kolies: Pomaly choďte dopredu.</li> <li>▶ Nastavte väčšiu výšku kosenia.</li> <li>▶ Pokoste nižšiu trávu.</li> </ul>
Akumulátor s  nie je možné nájsť pomocou aplikácie STIHL connected.			Rádiové rozhranie Bluetooth® na akumulátore alebo mobilnom koncovom zariadení je deaktivované.	▶ Aktivujte rádiové rozhranie Bluetooth® na akumulátore a na mobilnom koncovom zariadení.
			Vzdialenosť medzi akumulátorom a mobilným zariadením je príliš veľká.	<ul style="list-style-type: none"> <li>▶ Skráťte vzdialenosť,  21.1.</li> <li>▶ Ak sa akumulátor stále nedá nájsť pomocou aplikácie STIHL connected: Vyhľadajte špecializovaného predajcu spoločnosti STIHL.</li> </ul>

## 20.2 Podpora pre produkty a pomoc pri používaní

Podpora pre produkty a pomoc pri používaní sú dostupné u špecializovaného predajcu STIHL.

Kontakty a ďalšie informácie nájdete na stránke <https://support.stihl.com> alebo [www.stihl.com](http://www.stihl.com).

## 21 Technické údaje

### 21.1 Kosačka na trávu STIHL RMA 443.3 PV, RMA 448.3 PV, RMA 453.3 PV

- Povolený akumulátor: STIHL AP
- Hmotnosť so zberným košom na trávu a bez akumulátora:
  - RMA 443.3 PV: 27 kg
  - RMA 448.3 PV: 28 kg
  - RMA 453.3 PV: 29 kg
- Hmotnosť (m) so zberným košom na trávu a akumulátormi STIHL AP 300 S:
  - RMA 443.3 PV: 31 kg
  - RMA 448.3 PV: 32 kg
  - RMA 453.3 PV: 33 kg
- Maximálny obsah zberného koša na trávu:
  - RMA 443.3 PV, RMA 448.3 PV: 52 l
  - RMA 453.3 PV: 55 l
- Šírka záberu pri kosení:
  - RMA 443.3 PV: 41 cm
  - RMA 448.3 PV: 46 cm
  - RMA 453.3 PV: 51 cm
- Otáčky (n):

- RMA 443.3 PV, RMA 448.3 PV: 3000/min
- RMA 453.3 PV: 2700/min
- Otáčky v režime EKO:
  - RMA 443.3 PV, RMA 448.3 PV: 2700/min
  - RMA 453.3 PV: 2400/min
- Druh elektrickej ochrany: IPX4
- Minimálna rýchlosť: 2,0 km/h
- Maximálna rýchlosť (v závislosti od použitého akumulátora)
  - uťahovacím momentom AP 100: 2,5 km/h
  - uťahovacím momentom AP 200: 3,5 km/h
  - uťahovacím momentom AP 200 S, AP 300, AP 300 S, AP 500 S: 4,5 km/h

Doba chodu je uvedená na stránke [www.stihl.com/battery-life](http://www.stihl.com/battery-life).

### 21.2 Rezný nôž

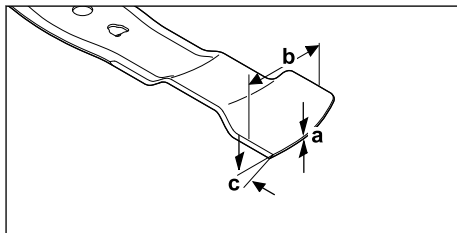

- Minimálna hrúbka a: 1,6 mm
- Minimálna šírka b: 55 mm
- Uhol ostria c: 30°

## 21.3 Akumulátor STIHL AP

- Technológia akumulátora: lítiovo-iónový
- Napätie: 36 V
- Kapacita v Ah: pozri výkonový štítok
- Obsah energie vo Wh: pozri výkonový štítok
- Hmotnosť v kg: pozri výkonový štítok
- Rádiové rozhranie Bluetooth® (iba pre akumulátory s ):
  - Dátové spojenie: Bluetooth® 5.1. Mobilné koncové zariadenie musí byť kompatibilné s Bluetooth® Low Energy 5.0 a podporovať Generic Access Profile (GAP).
  - Frekvenčné pásmo: Pásmo ISM 2,4 GHz
  - Maximálne vyžarovaný vysielací výkon: 1 mW
  - Dosah signálu: cca 10 m. Intenzita signálu závisí od okolitých podmienok a mobilného koncového zariadenia. Dosah sa môže výrazne líšiť v závislosti od vonkajších podmienok, vrátane použitého prijímača. Vnútri uzavretých priestorov a v dôsledku kovových prekážok (napr. steny, regály, kufre) môže byť dosah výrazne kratší.
  - Požiadavky na operačný systém mobilného koncového zariadenia: Android alebo iOS (v aktuálnej verzii alebo vyššia verzia)

## 21.4 Teplotné limity



### VAROVANIE

- Akumulátor nie je chránený pred všetkými vplyvmi prostredia. Ak je akumulátor vystavený určitým vplyvom prostredia, môže začať horieť alebo explodovať. Osoby sa môžu ťažko zraniť a môžu vzniknúť vecné škody.
  - ▶ Akumulátor nepoužívajte ani nenabíjajte pri teplote nižšej ako -20 °C alebo vyššej ako +50 °C.
  - ▶ Neskladujte akumulátor pri teplote nižšej ako -20 °C a vyššej ako +70 °C.
  - ▶ Kosačku na trávu nepoužívajte pri teplotách pod 0 °C a nad +50 °C.
  - ▶ Kosačku na trávu neskladujte pri teplote nižšej ako -20 °C a vyššej ako +70 °C.

## 21.5 Odporúčané teplotné rozsahy

Pre optimálny výkon kosačky na trávu a akumulátora dodržiavajte nasledujúce teplotné rozsahy:

- Kosačka na trávu:
  - Použitie: 0 °C až +40 °C
  - Uskladnenie: -20 °C až +50 °C
- Akumulátor:
  - Nabíjanie: +5 °C až +40 °C
  - Použitie: -10 °C až +40 °C

- Uskladnenie: -20 °C až +50 °C

Ak sa akumulátor nabíja, používa alebo skladuje mimo odporúčaných teplotných rozsahov, môže dôjsť k zníženiu jeho výkonu.

Ak je akumulátor mokrý alebo vlhký, nechajte ho vyschnúť aspoň 48 hodín pri teplote nad +15 °C a pod +50 °C a pri vlhkosti nižšej ako 70 %. Vyššia vlhkosť vzduchu môže predĺžiť čas sušenia.

## 21.6 Hodnoty zvuku a hodnoty vibrácií

### RMA 443.3 PV

Hodnota K pre hladinu akustického tlaku je 2 dB(A). Hodnota K pre hladinu akustického výkonu je 2,2 dB(A). Hodnota K pre hodnotu vibrácií je 0,70 m/s<sup>2</sup>.

- Hladina akustického tlaku  $L_{pA}$  nameraná podľa normy EN IEC 62841-4-3: 75 dB(A)
- Garantovaná hladina akustického výkonu  $L_{WAd}$  nameraná podľa normy 2000/14/EC / SI 2001/1701: 90 dB(A)
- Hodnota vibrácií  $a_{hv}$  vodiaceho držadla nameraná podľa normy EN IEC 62841-4-3: 1,40 m/s<sup>2</sup>

### RMA 448.3 PV

Hodnota K pre hladinu akustického tlaku je 2 dB(A). Hodnota K pre hladinu akustického výkonu je 2,0 dB(A). Hodnota K pre hodnotu vibrácií je 0,90 m/s<sup>2</sup>.

- Hladina akustického tlaku  $L_{pA}$  nameraná podľa normy EN IEC 62841-4-3: 79 dB(A)
- Garantovaná hladina akustického výkonu  $L_{WAd}$  nameraná podľa normy 2000/14/EC / SI 2001/1701: 94 dB(A)
- Hodnota vibrácií  $a_{hv}$  vodiaceho držadla nameraná podľa normy EN IEC 62841-4-3: 1,80 m/s<sup>2</sup>

### RMA 453.3 PV

Hodnota K pre hladinu akustického tlaku je 2 dB(A). Hodnota K pre hladinu akustického výkonu je 2,0 dB(A). Hodnota K pre hodnotu vibrácií je 0,90 m/s<sup>2</sup>.

- Hladina akustického tlaku  $L_{pA}$  nameraná podľa normy EN IEC 62841-4-3: 79 dB(A)
- Garantovaná hladina akustického výkonu  $L_{WAd}$  nameraná podľa normy 2000/14/EC / SI 2001/1701: 94 dB(A)
- Hodnota vibrácií  $a_{hv}$  vodiaceho držadla nameraná podľa normy EN IEC 62841-4-3: 1,80 m/s<sup>2</sup>

Uvedené hodnoty vibrácií boli namerané podľa normovaného kontrolného postupu a je ich možné použiť na porovnanie elektrických strojov. Skutočne vyskytujúce sa hodnoty vibrácií sa môžu od uvedených hodnôt odchyľovať, a to v závislosti od druhu použitia. Uvedené hodnoty vibrácií je možné použiť na prvý odhad vibračného zaťaženia. Skutočné vibračné zaťaženie sa musí posúdiť. Pritom je možné zohľadniť aj časy, v ktorých je elektrický stroj vypnutý, a časy, v ktorých je síce zapnutý, ale beží bez zaťaženia.

Informácie o dodržiavaní smernice zamestnávateľa o vibráciách 2002/44/EC a SI 2005/1093 nájdete uvedené na stránke [www.stihl.com/vib](http://www.stihl.com/vib).

## 21.7 REACH

REACH označuje nariadenie ES pre registráciu, hodnotenie a autorizáciu chemikálií.

Informácie na splnenie Nariadenia REACH sú uvedené na stránke [www.stihl.com/reach](http://www.stihl.com/reach).

## 22 Náhradné diely a príslušenstvo

### 22.1 Náhradné diely a príslušenstvo

**STIHL** Tieto symboly označujú originálne náhradné diely STIHL a originálne príslušenstvo STIHL.

STIHL odporúča používanie originálnych náhradných dielov STIHL a príslušenstva značky STIHL.

Náhradné diely a príslušenstvo iných výrobcov nemôžu byť spoločnosťou STIHL odborné posudzované z hľadiska spoľahlivosti, bezpečnosti a vhodnosti aj napriek vykonávanému sledovaniu trhu a STIHL nemôže za ich použitie ručiť.

Originálne náhradné diely STIHL a originálne príslušenstvo STIHL sú dostupné u špecializovaného predajcu značky STIHL.

### 22.2 Dôležité náhradné diely

- Rezný nôž:
  - RMA 443.3 PV : WA40 702 0105
  - RMA 448.3 PV : WA41 702 0105
  - RMA 453.3 PV : WA42 702 0100
- Nožová skrutka s podložkou: 0000 951 3505

## 23 Likvidácia

### 23.1 Likvidácia kosačky na trávu

Informácie o likvidácii sú k dispozícii od miestneho úradu alebo u špecializovaného predajcu STIHL.

Nesprávna likvidácia môže byť škodlivá pre zdravie a znečisťovať životné prostredie.

- ▶ Výrobky STIHL vrátane obalov zašlite na vhodné zberné miesto na recykláciu v súlade s miestnymi predpismi.
- ▶ Nelikvidujte v domovom odpade.

## 24 EÚ vyhlásenie o zhode

### 24.1 Kosačka na trávu STIHL RMA 443.3 PV, RMA 448.3 PV, RMA 453.3 PV

STIHL Tirol GmbH  
Hans Peter Stihl-Straße 5  
6336 Langkampfen

Rakúsko

týmto zodpovedne vyhlasuje, že

- Druh konštrukcie: Akumulátorová kosačka na trávu
- Výrobná značka: STIHL
- Typ: RMA 443.3 PV, RMA 448.3 PV, RMA 453.3 PV
- Šírka záberu pri kosení:
  - RMA 443.3 PV: 41 cm
  - RMA 448.3 PV: 46 cm
  - RMA 453.3 PV: 51 cm
- Sériové identifikačné číslo:
  - RMA 443.3 PV: WA40
  - RMA 448.3 PV: WA41
  - RMA 453.3 PV: WA42

zodpovedá príslušným ustanoveniam smerníc 2000/14/EC, 2006/42/EC, 2014/30/EU a 2011/65/EU a bola vyvinutá a zhotovená v súlade s danými verziami nasledujúcich noriem platných k dátumu výroby: EN 62841-1, EN IEC 62841-4-3, EN 55014-1 a EN 55014-2.

Sídlo účastníkov konania:  
TÜV Rheinland LGA Products GmbH  
Tillystraße 2  
90431 Nürnberg, DE

Na zistenie nameranej a garantovanej hladiny akustického výkonu bola aplikovaná smernica 2000/14/EC, príloha VIII.

- Nameraná hladina akustického výkonu:

- RMA 443.3 PV: 88,2 dB(A)
- RMA 448.3 PV: 92,4 dB(A)
- RMA 453.3 PV: 92,4 dB(A)
- Garantovaná hladina akustického výkonu:
  - RMA 443.3 PV: 90 dB(A)
  - RMA 448.3 PV: 94 dB(A)
  - RMA 453.3 PV: 94 dB(A)

Technické podklady sú uschované v spoločnosti STIHL Tirol GmbH.

Rok výroby a číslo stroja sú uvedené na kosačke na trávnu.

Langkampfen, 27.11.2023

STIHL Tirol GmbH

v z. 

Matthias Fleischer, Vedúci oddelenia vývoja produktov

v z. 

Sven Zimmermann, Vedúci oddelenia kvality

## 25 Prehlásenie o zhode výrobcom – UKCA

### 25.1 Kosačka na trávnu STIHL RMA 443.3 PV, RMA 448.3 PV, RMA 453.3 PV

STIHL Tirol GmbH  
Hans Peter Stihl-Straße 5  
6336 Langkampfen

Rakúsko

týmto zodpovedne vyhlasuje, že

- Druh konštrukcie: Akumulátorová kosačka na trávnu
- Výrobná značka: STIHL
- Typ: RMA 443.3 PV, RMA 448.3 PV, RMA 453.3 PV
- Šírka záberu pri kosení:
  - RMA 443.3 PV: 41 cm
  - RMA 448.3 PV: 46 cm
  - RMA 453.3 PV: 51 cm
- Sériové identifikačné číslo:
  - RMA 443.3 PV: WA40
  - RMA 448.3 PV: WA41
  - RMA 453.3 PV: WA42

zodpovedá príslušným ustanoveniam UK Noise Emission in the Environment by Equipment for

use Outdoors Regulations 2001, Supply of Machinery (Safety) Regulations 2008, Electromagnetic Compatibility Regulations 2016 a The Restriction of the Use of Certain Hazardous Substances in Electrical and Electronic Equipment Regulations 2012 a bola vyvinutá a vyrobená v súlade s danými verziami nasledujúcich noriem platnými k dátumu výroby: EN 62841-1, EN IEC 62841-4-3, EN 55014-1 a EN 55014-2.

Sídlo účastníkov konania:

TUV Rheinland UK LTD  
1011 Stratford Road  
Solihull, B90 4BN

Na zistenie nameranej a garantovanej hladiny akustického výkonu sme postupovali podľa Noise Emission in the Environment by Equipment for use Outdoors Regulations 2001, Schedule 11.

- Nameraná hladina akustického výkonu
  - RMA 443.3 PV: 88,2 dB(A)
  - RMA 448.3 PV: 92,4 dB(A)
  - RMA 453.3 PV: 92,4 dB(A)
- Garantovaná hladina akustického výkonu
  - RMA 443.3 PV: 90 dB(A)
  - RMA 448.3 PV: 94 dB(A)
  - RMA 453.3 PV: 94 dB(A)

Technické podklady sú uschované v spoločnosti STIHL Tirol GmbH.

Rok výroby a číslo stroja sú uvedené na kosačke na trávnu.

Langkampfen, 27.11.2023

STIHL Tirol GmbH

v z. 

Matthias Fleischer, Vedúci oddelenia vývoja produktov

v z. 

Sven Zimmermann, Vedúci oddelenia kvality

## 26 Adresy

www.stihl.com

## 27 Všeobecné bezpečnostné pokyny a bezpečnostné

## pokyny pre konkrétny výrobok

### 27.1 Úvod

Táto kapitola reprodukuje všeobecné a špecifické bezpečnostné pokyny pre konkrétny výrobok, ktoré sú predpísané a vopred formulované v norme výrobku.

Bezpečnostné pokyny na zabránenie úrazu elektrickým prúdom uvedené v časti „Elektrická bezpečnosť“ sa nevzťahujú na akumulátorové výrobky STIHL, s výnimkou bodu c).



#### VAROVANIE

- **Prečítajte si všetky bezpečnostné pokyny, návody, obrázky a technické údaje, ktoré patria ku kosačke na trávnu.** Zanedbanie pri dodržiavaní nasledujúcich pokynov môže zapríčiniť úraz elektrickým prúdom, požiar alebo vážne zranenia. **Všetky bezpečnostné pokyny a návody si uschovajte do budúcnosti.**

### 27.2 Bezpečnosť na pracovisku

- a) **Udržujte pracovnú oblasť čistou a dobre osvetlenú.** Neporiadok alebo neosvetlené pracovné oblasti môžu viesť k nehodám.
- b) **Kosačku na trávnu nepoužívajte vo výbušnom prostredí, kde sa nachádzajú horľavé kvapaliny, plyny alebo prach.** Kosačky na trávnu vytvárajú iskry, ktoré môžu zapáliť prach alebo výpary.
- c) **Pri používaní kosačky na trávnu zabráňte prístupu detí a iných osôb.** Pri rozptýlení môžete stratiť kontrolu nad kosačkou na trávnu.

### 27.3 Elektrická bezpečnosť

- a) **Pripojovací konektor kosačky na trávnu musí pasovať do zásuvky. Konektor sa nesmie nijako upravovať. Nepoužívajte adaptérové konektory spolu s kosačkami na trávnu s ochranným uzemnením.** Neupravené konektory a zodpovedajúce zásuvky znižujú riziko úrazu elektrickým prúdom.
- b) **Vyhňte sa kontaktu tela s uzemnenými povrchmi, ako sú potrubia, ohrievače, sporáky a chladničky.** Ak je vaše telo uzemnené, existuje zvýšené riziko úrazu elektrickým prúdom.
- c) **Kosačku na trávnu nepoužívajte v daždi ani za mokra.** To môže zvýšiť riziko úrazu elektrickým prúdom.

- d) **Prívodný kábel nepoužívajte nesprávne. Prívodný kábel nikdy nepoužívajte na prenášanie, ťahanie alebo odpojenie kosačky na trávnu. Prívodný kábel uchovávajte mimo dosahu tepla, oleja, ostrých hrán alebo pohyblivých dielov.** Poškodené alebo zamotané prívodné káble zvyšujú riziko úrazu elektrickým prúdom.
- e) **Pri práci s kosačkou na trávnu vonku používajte len predĺžovacie káble, ktoré sú vhodné aj na vonkajšie použitie.** Použitie predĺžovacieho kábla vhodného na vonkajšie použitie znižuje riziko úrazu elektrickým prúdom.
- f) **Ak je prevádzka kosačky na trávnu vo vlhkom prostredí nevyhnutná, použite prúdový chránič.** Použitie prúdového chrániča znižuje riziko úrazu elektrickým prúdom.

### 27.4 Bezpečnosť osôb

- a) **Pri práci s kosačkou na trávnu buďte pozorní, dávajte pozor na to, čo robíte, a používajte zdravý rozum. Kosačku na trávnu nepoužívajte, keď ste unavení alebo pod vplyvom drog, alkoholu alebo liekov.** Chvilka neopatrnosti pri používaní kosačky na trávnu môže viesť k vážnym zraneniam.
- b) **Používajte osobné ochranné vybavenie a vždy ochranné okuliare.** Používanie osobného ochranného vybavenia, ako je maska proti prachu, protišmyková bezpečnostná obuv, ochranná prilba alebo chrániče sluchu, v závislosti od typu a použitia kosačky na trávnu, znižuje riziko poranenia.
- c) **Zabráňte neúmyselnému uvedeniu do prevádzky. Pred pripojením kosačky na trávnu k elektrickej sieti a/alebo batérii, jej zdvihnutím alebo prenášaním sa uistite, že je kosačka na trávnu vypnutá.** Ak máte pri prenášaní kosačky na trávnu prst na spínači alebo ak pripojíte kosačku na trávnu k napájaniu, keď je zapnutá, môže to viesť k nehode.
- d) **Pred zapnutím kosačky odstráňte nastavovacie nástroje alebo skrutkovacie kľúče.** Nástroj alebo kľúč zaseknutý v rotujúcom diele kosačky na trávnu môže spôsobiť poranenia.
- e) **Vyhňte sa nesprávnemu držaniu tela. Dbajte na to, aby ste stáli bezpečne a vždy udržiavali rovnováhu.** Vďaka tomu môžete kosačku na trávnu lepšie ovládať v neočakávaných situáciách.
- f) **Noste vhodné oblečenie. Nenoste voľné oblečenie ani šperky. Vlasy a oblečenie udržiavajte mimo dosahu pohyblivých dielov.** Voľné

oblečenie, šperky alebo dlhé vlasy môžu byť zachytené pohyblivými dielmi.

- g) **Ak je možné namontovať zariadenia na odsávanie a zber prachu, musia byť správne pripojené a používané.** Používanie odsávača prachu môže znížiť nebezpečenstvo spôsobené prachom.
- h) **Nenechajte sa oklamať falošným pocitom bezpečia a neignorujte bezpečnostné pravidlá pre kosačky na trávnu, aj keď kosačku na trávnu poznáte po jej viacnásobnom použití.** Neopatrné konanie môže v priebehu zlomku sekundy viesť k vážnym zraneniam.

## 27.5 Používanie a manipulácia s kosačkou na trávnu

- a) **Kosačku na trávnu nepreťažujte. Používajte kosačku na trávnu určenú na vašu prácu.** So správnou kosačkou na trávnu budete pracovať lepšie a bezpečnejšie v uvedenom výkonnom rozsahu.
- b) **Nepoužívajte kosačku na trávnu, ktorej spínač je poškodený.** Kosačka na trávnu, ktorá sa už nedá zapnúť alebo vypnúť, je nebezpečná a musí sa opraviť.
- c) **Pred akýmikoľvek úpravami zariadenia, výmenou dielov vkladacích nástrojov alebo odložením kosačky na trávnu odpojte konektor zo zásuvky a/alebo vyberte odpojiteľný akumulátor.** Toto preventívne opatrenie zabraňuje neúmyselnému spusteniu kosačky na trávnu.
- d) **Nepoužívané kosačky na trávnu uchovávajte mimo dosahu detí. Nedovoľte, aby kosačku na trávnu používala osoba, ktorá s ňou nie je oboznámená alebo si neprečítala tento návod.** Kosačky na trávnu sú nebezpečné, ak ich používajú neskúsené osoby.
- e) **Kosačku na trávnu a vkladací nástroj udržiavajte starostlivo. Skontrolujte, či pohyblivé diely fungujú správne a či nie sú zaseknuté, či nie sú zlomené alebo poškodené tak, že by sa narušila funkcia kosačky na trávnu. Pred použitím kosačky na trávnu nechajte poškodené diely opraviť.** Zle udržiavané kosačky na trávnu spôsobujú mnoho nehôd.
- f) **Rezné nástroje udržiavajte ostré a čisté.** Starostlivo udržiavané rezné nástroje s ostrými reznými hranami sa menej zasekávajú a ľahšie sa vedú.
- g) **Kosačku na trávnu, vkladací nástroj, príslušenstvo atď. používajte podľa týchto pokynov. Zohľadnite pritom pracovné podmienky**

**a vykonávanú činnosť.** Používanie kosačiek na trávnu na iné účely, než na ktoré sú určené, môže viesť k nebezpečným situáciám.

- h) **Udržujte rukoväť a úchopové plochy suché, čisté a bez oleja a mastnoty.** Klzké rukoväte a úchopové plochy neumožňujú bezpečnú prevádzku a ovládanie kosačky na trávnu v nepredvídaných situáciách.

## 27.6 Používanie a manipulácia s akumulátorovou kosačkou na trávnu

- a) **Akumulátory nabíjajte iba nabíjačkami odporúčanými výrobcom.** Nabíjačka určená pre určitý typ akumulátorov môže pri použití s inými akumulátormi spôsobiť nebezpečenstvo požiaru.
- b) **V kosačkách na trávnu používajte len akumulátory určené na tento účel.** Použitie iných akumulátorov môže viesť k zraneniam a nebezpečenstvu požiaru.
- c) **Nepoužívaný akumulátor uchovávajte mimo dosahu kancelárskych sponiek, mincí, kľúčov, klinčov, skrutiek alebo iných malých kovových predmetov, ktoré by mohli spôsobiť premostenie kontaktov.** Skrat medzi kontaktmi akumulátora môže spôsobiť popálenie alebo požiar.
- d) **Pri nesprávnom používaní môže z akumulátora vytecť kvapalina. Zabráňte kontaktu s ňou. Pri prípadnom kontakte opláchnite zasiahnuté miesto vodou. Ak akumulátorová kvapalina zasiahne oči, vyhľadajte i pomoc lekára.** Vytekajúca akumulátorová kvapalina môže zapríčiniť podráždenia pokožky alebo popáleniny.
- e) **Nepoužívajte poškodený alebo upravený akumulátor.** Poškodené alebo upravené akumulátory sa môžu správať nepredvídateľne a spôsobiť požiar, výbuch alebo zranenie.
- f) **Nevystavujte akumulátor ohňu ani nadmerným teplotám.** Oheň alebo teploty nad 130 °C (265 °F) môžu spôsobiť výbuch.
- g) **Dodržiavajte všetky pokyny na nabíjanie a nikdy nenabíjajte akumulátor alebo akumulátorovú kosačku na trávnu mimo teplotného rozsahu uvedeného v návode na obsluhu.** Nesprávne nabíjanie alebo nabíjanie mimo schváleného teplotného rozsahu môže zničiť akumulátor a zvýšiť riziko požiaru.



## 27.7 Servis

- a) **Kosačku na trávu nechajte opraviť len kvalifikovaným odborným personálom a len s originálnymi náhradnými dielmi.** Tým sa zaistí zachovanie bezpečnosti kosačky na trávu.
- b) **Poškodené akumulátory nikdy neservisujte.** Všetku údržbu akumulátorov by mal vykonať len výrobca alebo autorizované servisné strediská.

## 27.8 Bezpečnostné pokyny pre akumulátorové kosačky na trávu

- a) **Kosačku na trávu nepoužívajte za zlého počasia, najmä počas búrky.** Znižuje sa tak riziko zásahu bleskom.
- b) **Dôkladne skontrolujte pracovnú oblasť, či sa v nej nenachádzajú voľne žijúce zvieratá.** Spustená kosačka na trávu môže zraniť voľne žijúce zvieratá.
- c) **Dôkladne preskúmajte pracovnú oblasť a odstráňte všetky kamene, tyče, drôty, kosti a iné cudzie telesá.** Vyhadzované diely môžu spôsobiť poranenia.
- d) **Pred použitím kosačky na trávu vždy skontrolujte, či nôž kosačky a žací mechanizmus nie sú opotrebované alebo poškodené.** Opotrebované alebo poškodené diely zvyšujú riziko poranenia.
- e) **Pravidelne kontrolujte, či nie je zberný kôš na trávu opotrebovaný alebo poškodený.** Opotrebovaný alebo poškodený zberný kôš na trávu zvyšuje riziko poranenia.
- f) **Ochranné kryty nechajte na ich mieste. Ochranné kryty musia byť funkčné a riadne upevnené.** Uvoľnený, poškodený alebo nesprávne fungujúci ochranný kryt môže spôsobiť poranenia.
- g) **Udržujte otvory na prívod vzduchu bez usadenín.** Zablockované prívody vzduchu a usadeniny môžu spôsobiť prehriatie alebo nebezpečenstvo požiaru.
- h) **Pri práci s kosačkou na trávu vždy noste protišmykovú bezpečnostnú obuv.** Nikdy neprecujte naboso alebo v otvorených sandáloch. Tým sa znižuje riziko poranenia nôh pri kontakte s rotujúcim nožom kosačky.
- i) **Pri práci s kosačkou na trávu vždy noste dlhé nohavice.** Holá podošva zvyšuje pravdepodobnosť poranenia vymrštenými dielmi.
- j) **Kosačku na trávu nepoužívajte v mokrej tráve.** Počas kosenia sa prechádzajte, nikdy

**nebežte.** Tým sa znižuje riziko pošmyknutia a pádu, ktoré by mohli viesť k zraneniam.

- k) **Kosačku na trávu nepoužívajte na príliš strmých svahoch.** Znižuje sa tak riziko straty kontroly, pošmyknutia a pádu, čo by mohlo viesť k zraneniam.
- l) **Pri práci na svahoch sa uistite, že máte bezpečnú oporu; pracujte vždy naprieč svahom, nikdy nie nahor alebo nadol, a pri zmene smeru práce buďte veľmi opatrní.** Znižuje sa tak riziko straty kontroly, pošmyknutia a pádu, čo by mohlo viesť k zraneniam.
- m) **Pri spätnom kosení alebo pri priťahovaní kosačky na trávu k sebe postupujte obzvlášť opatrne. Vždy venujte pozornosť okoliu.** Tým sa znižuje nebezpečenstvo potknutia pri práci.
- n) **Nedotýkajte sa nožov ani iných nebezpečných dielov, ktoré sa ešte pohybujú.** Tým sa znižuje nebezpečenstvo poranenia pohybivými dielmi.
- o) **Pred odstránením zachyteného materiálu alebo čistením kosačky na trávu sa uistite, že sú všetky spínače vypnuté a akumulátor je odpojený.** Neočakávaná prevádzka kosačky na trávu môže spôsobiť vážne poranenie.

## Содержание

1	Предисловие.....	350
2	Информация к данному руководству по эксплуатации.....	350
3	Обзор.....	351
4	Указания по технике безопасности.....	353
5	Подготовка газонокосилки к работе.....	360
6	Зарядка аккумуляторов и светодиоды на аккумуляторе.....	361
7	Активация и деактивация интерфейса радиосвязи Bluetooth®.....	361
8	Сборка газонокосилки.....	362
9	Пользовательская настройка газонокосилки.....	363
10	Установка и извлечение аккумулятора.....	363
11	Включение и выключение газонокосилки.....	364
12	Проверка газонокосилки.....	365
13	Работа с газонокосилкой.....	366
14	После работы.....	368
15	Транспортировка.....	368
16	Хранение.....	369



17	Очистка.....	370
18	Техническое обслуживание.....	371
19	Ремонт.....	371
20	Устранение неисправностей.....	372
21	Технические данные .....	375
22	Запасные части и принадлежности .....	377
23	Утилизация.....	377
24	Сертификат соответствия ЕС.....	378
25	Адреса.....	378
26	Общие и характерные для конкретного изделия указания по технике безопасности.....	379

## 1 Предисловие

Уважаемый клиент,

мы рады, что вы выбрали изделие STIHL. Мы разрабатываем и производим продукцию высочайшего качества, соответствующую потребностям наших клиентов. Наша продукция обеспечивает высокую надежность даже при экстремальных нагрузках.

STIHL – это и высочайшее качество обслуживания. Наши представители всегда готовы провести для вас компетентную консультацию и инструктаж, а также обеспечить всестороннюю техническую поддержку.

Компания STIHL безоговорочно проводит политику бережного и ответственного отношения к природе. Данное руководство по эксплуатации предназначено для содействия вам в безопасной и экологически благоприятной эксплуатации изделия STIHL в течение всего длительного срока службы.

Мы благодарим вас за доверие и желаем приятных впечатлений от вашего нового изделия STIHL.



д-р Николас Штиль

**ВАЖНО! ПЕРЕД ПРИМЕНЕНИЕМ ОЗНАКОМИТЬСЯ И СОХРАНИТЬ.**

## 2 Информация к данному руководству по эксплуатации

### 2.1 Применяемые документы

Данная инструкция по эксплуатации является переводом оригинальной инструкции по

эксплуатации изготовителя по определению Директивы ЕС 2006/42/ЕС.

Применяются местные правила техники безопасности.

- ▶ В дополнение к данной инструкции по эксплуатации обязательно следует прочитать, понять и сохранить следующие документы:
  - Указания по технике безопасности аккумулятора STIHL AP
  - Инструкция по эксплуатации зарядного устройства STIHL AL 101, 301, 301-4, 500
  - Указания по технике безопасности для аккумуляторов STIHL и продуктов со встроенным аккумулятором:  
[www.stihl.com/safety-data-sheets](http://www.stihl.com/safety-data-sheets)

Дополнительную информацию о подключении устройств STIHL, совместимых продуктах и часто задаваемых вопросах можно найти на сайте [www.connect.stihl.com](http://www.connect.stihl.com) или получить в специализированном центре STIHL.

Словесный знак Bluetooth® и изобразительные знаки (логотипы) являются зарегистрированными товарными знаками и собственностью Bluetooth SIG, Inc. Любое использование этого словесного/изобразительного знака компанией STIHL осуществляется по лицензии.

Аккумуляторы с  оснащены радиоинтерфейсом Bluetooth®. Необходимо соблюдать местные ограничения по эксплуатации (например, в самолетах или больницах).

### 2.2 Маркировка предупредительных надписей в тексте



#### ОПАСНОСТЬ

- Указывает на возможные опасности, которые ведут к тяжелым травмам или смерти.
  - ▶ Описанные меры помогут предотвратить тяжелые травмы или смерть.



#### ПРЕДУПРЕЖДЕНИЕ

- Указывает на возможные опасности, которые могут привести к тяжелым травмам или смерти.
  - ▶ Описанные меры помогут предотвратить тяжелые травмы или смерть.

## УКАЗАНИЕ

- Указывает на возможные опасности, которые могут привести к возникновению материального ущерба.
  - ▶ Описанные меры помогут избежать возникновения материального ущерба.

## 2.3 Символы в тексте

 Данный символ указывает на главу в данной инструкции по эксплуатации.

## 3 Обзор

## 3.1 Газонокосилка и аккумулятор

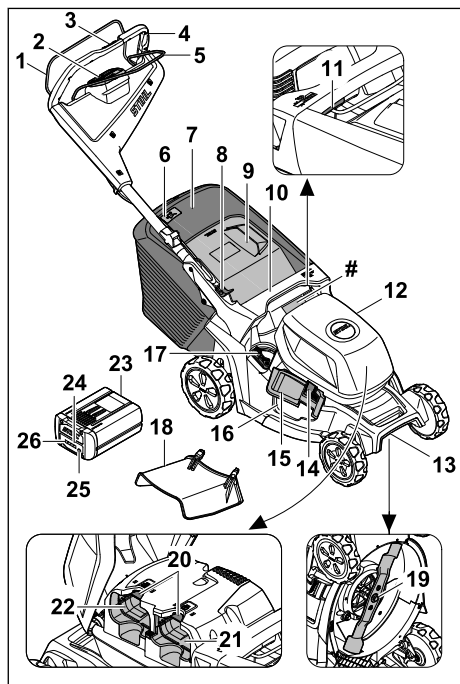

## 1 Рукоятка переключения для запуска кошения

Рукоятка переключения для запуска кошения вместе с кнопкой активации на блоке управления включает и выключает нож.

2 Блок управления,  3.2

Блок управления (HMI) используется для активации газонокосилки, выбора режимов кошения, считывания уровня заряда батареи и индикации неисправностей.

3 Элемент управления привода движения,  3.3

Элемент управления используется для установки и считывания скорости движения.

## 4 Ведущая ручка

Ведущая ручка предназначена для удерживания, продвижения и транспортировки газонокосилки.

## 5 Рукоятка переключения привода движения

Рукоятка переключения привода движения включает и выключает привод движения и используется для регулировки скорости.

## 6 Индикатор заполнения травосборника

Индикатор заполнения травосборника отображает загрузку травосборника.

## 7 Травосборник

Травосборник собирает скошенную траву.

## 8 Рычаг

Рычаг используется для установки и складывания ведущей ручки.

## 9 Откидная крышка

Откидная крышка закрывает желоб выброса.

## 10 Рукоятка

Рукоятка предназначена для удерживания газонокосилки при регулировке высоты скашивания и для транспортировки газонокосилки.

## 11 Рычаг

Рычаг используется для установки высоты скашивания.

## 12 Крышка

Крышка закрывает аккумуляторы.

## 13 Рукоятка для транспортировки

Рукоятка для транспортировки предназначена для переноса газонокосилки.

## 14 Блокировка

Блокировка удерживает откидную крышку бокового выброса в закрытом состоянии.

## 15 Откидная крышка бокового выброса

Откидная крышка бокового выброса закрывает отверстие бокового выброса.

## 16 Отверстие бокового выброса

Отверстие бокового выброса направляет скошенную траву в сторону.

## 17 Рычаг

Рычаг используется для открытия и закрытия встроенной заслонки для мульчирования.

**18 Удлинение**

Удлинение направляет скошенную траву вбок на землю.

**19 Нож**

Нож косит и мульчирует траву.

**20 Стопорный рычаг**

С помощью стопорного рычага аккумулятор удерживается в отделении для аккумулятора.

**21 Отделение для аккумулятора 1**

В отделении для аккумулятора 1 находится аккумулятор.

**22 Отделение для аккумулятора 2**

В отделении для аккумулятора 2 находится второй аккумулятор.

**23 Аккумулятор**

Аккумулятор обеспечивает энергоснабжение газонокосилки.

**24 Светодиод «BLUETOOTH®» (только для аккумуляторов с C)**

Светодиод указывает на активацию и деактивацию радиointерфейса Bluetooth®.

**25 Кнопка**

Кнопка активирует светодиоды на аккумуляторе. Включает и выключает радиointерфейс Bluetooth® (при наличии).

**26 Светодиоды**

Светодиоды показывают уровень заряда аккумулятора и наличие неисправностей.

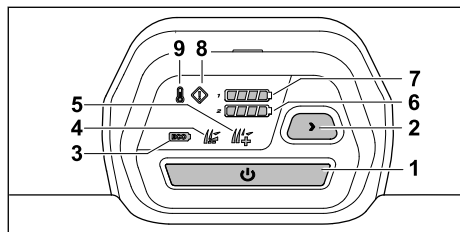
**# Фирменная табличка с паспортными данными и номером машины****3.2 Блок управления****1 Кнопка активации**

Кнопка активирует газонокосилку и вместе с рукояткой переключения для запуска кошения включает нож.

**2 Кнопка выбора режима кошения**

Кнопка используется для смены режимов кошения.

**3 Индикатор режима «ECO»**

Светодиод указывает на режим «ECO».

**4 Индикатор режима «Стандартный»**

Светодиод указывает на стандартный режим.

**5 Индикатор режима «AUTO-BOOST»**

Светодиод указывает на режим «AUTO-BOOST».

**6 Индикатор уровня заряда аккумулятора**

При нажатии кнопки активации светодиоды отображают уровень заряда аккумулятора в отделении для аккумулятора 2.

**7 Индикатор уровня заряда аккумулятора**

При нажатии кнопки активации светодиоды отображают уровень заряда аккумулятора в отделении для аккумулятора 1.

**8 Индикатор неисправности**

Индикатор указывает на неисправности в работе газонокосилки.

**9 Индикатор перегрева**

Индикатор указывает на перегрев газонокосилки.

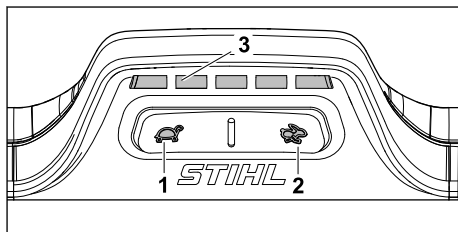
**3.3 Элемент управления привода движения****1 Кнопка**

Кнопка используется для снижения скорости движения.

**2 Кнопка**

Кнопка используется для увеличения скорости движения.

**3 Индикатор**

Светодиоды отображают установленную скорость движения.

**3.4 Символы**

На газонокосилке и аккумуляторе могут быть нанесены символы, они означают следующее:



Гарантированный уровень шума в соответствии с Директивой 2000/14/ЕС в дБ(А) для сопоставле-

ния акустической эмиссии продуктов.

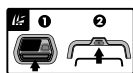

Включить нож.



Включить привод движения и отрегулировать скорость движения.



Увеличьте скорость передвижения.



Снизьте скорость движения.



Установить высоту скашивания.



Индикатор заполнения травосборника.



Рычаг для открытия и закрытия заслонки для мульчирования.



Активировать газонокосилку.



Индикатор перегрева.



Индикатор неисправности.



Индикатор уровня заряда аккумулятора.



Кнопка для выбора режимов кошения.



Режим «ECO».



Режим «Стандартный».



Режим «AUTO-BOOST».



1 светодиод горит красным. Аккумулятор слишком горячий или слишком холодный.



4 светодиода мигают красным. В аккумуляторе имеется неисправность.



Аккумулятор оснащен радиointерфейсом Bluetooth® и может быть подключен к приложению STIHL connected.



Значение рядом с символом указывает на энергоемкость аккумулятора согласно спецификации производителя элементов. Доступная в ходе эксплуатации энергоемкость меньше.



Не утилизировать продукт вместе с бытовыми отходами.

#### IPX4 Маркировка IP

a.c. Переменный ток



d.c. Постоянный ток



## 4 Указания по технике безопасности

### 4.1 Предупредительные символы

#### ▲ ПРЕДУПРЕЖДЕНИЕ

На газонокосилке или аккумуляторе могут быть нанесены предупредительные символы, они означают следующее:



Соблюдать предписания по технике безопасности и выполнять соответствующие действия.



Обязательно следует прочитать, понять и сохранить инструкцию по эксплуатации.



Соблюдать осторожность и следить за возможными отбрасываемыми предметами — соблюдать расстояние и не допускать присутствия посторонних лиц.





Не касаться вращающегося ножа.



Извлекать аккумулятор на время простоев в работе, очистки, транспортировки, хранения, технического обслуживания или ремонта.



После работы извлекать аккумулятор.



Оберегать аккумулятор от огня и воздействия высоких температур.



Не опускать аккумулятор в жидкости.

## 4.2 Использование по назначению

Газонокосилка STIHL RMA 443.3 PV, RMA 448.3 PV или RMA 453.3 PV используется для кошения и мульчирования сухой травы.

Газонокосилка питается от аккумулятора STIHL AP. Для беспрепятственного использования всех функций компания STIHL рекомендует не менее AP 300 S.

Аккумулятор с **B** в сочетании с приложением STIHL connected позволяет персонализировать и передавать информацию об аккумуляторе на основе технологии Bluetooth®.

## ▲ ПРЕДУПРЕЖДЕНИЕ

- Аккумуляторы, не одобренные компанией STIHL для использования с этой газонокосилкой, могут стать причиной возгорания и взрыва. Это может привести к серьезным травмам или летальному исходу и материальному ущербу.
  - ▶ Газонокосилку следует использовать с аккумулятором STIHL AP.
- Использование газонокосилки или аккумулятора не по назначению может привести к серьезным травмам, смерти или материальному ущербу.
  - ▶ Использовать газонокосилку и аккумулятор только в соответствии с описанием, приведенным в данной инструкции по эксплуатации.

## 4.3 Требования к пользователю

### ▲ ПРЕДУПРЕЖДЕНИЕ

- Пользователи, не прошедшие инструктаж, могут не осознавать или неправильно оценивать опасности, связанные с газонокосилкой и аккумулятором. Это связано с опасностью получения пользователем или другими лицами серьезных травм вплоть до летального исхода.
  - ▶ Обязательно следует прочитать, понять и сохранить инструкцию по эксплуатации.
- ▶ При необходимости передать газонокосилку или аккумулятор другому лицу передать также инструкцию по эксплуатации.
- ▶ Убедиться, что пользователь выполняет следующие условия:
  - Пользователь спокоен и бодр.
  - Пользователь физически, психически и умственно в состоянии управлять газонокосилкой и аккумулятором и работать с ними. Если пользователь обладает физическими, психическими или умственными недостатками, он может работать с устройством только под надзором ответственного лица или следуя его указаниям.
  - Пользователь может осознавать и оценивать опасности, связанные с газонокосилкой и аккумулятором.
  - Пользователь осознает, что несет ответственность за несчастные случаи и материальный ущерб.
  - Пользователь достиг совершеннолетия или обучен соответствующей профессии согласно национальным правилам.
  - Пользователь прошел инструктаж специализированного центра STIHL или специалиста перед первым использованием газонокосилки.
  - Пользователь не находится под воздействием алкоголя, лекарств или наркотиков.
- ▶ При возникновении вопросов обратиться в сервисный центр STIHL.



▶ Обязательно следует прочитать, понять и сохранить инструкцию по эксплуатации.

## 4.4 Рабочая одежда и оснащение

### ▲ ПРЕДУПРЕЖДЕНИЕ

- Во время работы предметы могут быть отброшены с высокой скоростью. Пользователь может получить травмы.
  - ▶ Во время работы надевать длинные брюки из износостойкого материала.
- Во время работы возможно образование пылевых вихрей. Вдыхаемая пыль может негативно повлиять на здоровье и стать причиной аллергических реакций.
  - ▶ При образовании пылевых вихрей надевать защитную маску от пыли.
- Несоответствующая одежда может зацепиться за древесину, мелкий кустарник или попасть в газонокосилку. Пользователь в несоответствующей одежде может получить серьезные травмы.
  - ▶ Надевать облегчающую одежду.
  - ▶ Необходимо снять шарфы и украшения.
- Во время очистки, технического обслуживания или транспортировки пользователь может коснуться ножа. Пользователь может получить травмы.
  - ▶ Необходимо работать в защитных перчатках.
- Если на пользователе надета несоответствующая обувь, он может поскользнуться. Пользователь может получить травмы.
  - ▶ Обувь должна быть прочной, закрытой и иметь нескользкую подошву.
- Во время заточки ножей могут вылетать частицы материала. Пользователь может получить травмы.
  - ▶ Надевать плотно прилегающие защитные очки. Подходящие защитные очки проверяются в соответствии со стандартом EN 166 или в соответствии с национальными правилами и доступны в розничной сети с соответствующей маркировкой.
  - ▶ Необходимо работать в защитных перчатках.

## 4.5 Рабочая зона и окружающее пространство

### 4.5.1 Газонокосилка

### ▲ ПРЕДУПРЕЖДЕНИЕ

- Другие люди, дети и животные могут не осознавать и не оценивать опасности, связанные с газонокосилкой и отброшенными

ею предметами. Это связано с опасностью получения другими людьми, детьми и животными серьезных травм, а также с опасностью материального ущерба.

- ▶ В рабочей зоне запрещено присутствие посторонних лиц, детей и животных.
- ▶ Соблюдать дистанцию до предметов.
- ▶ Не оставлять газонокосилку без присмотра.
- ▶ Убедиться, что дети не могут играть с газонокосилкой.
- При работе в дождь пользователь может поскользнуться. Пользователь может получить серьезные травмы вплоть до летального исхода.
  - ▶ При дожде не работать.
- Газонокосилка не защищена от воздействия влаги. При работе под дождем или во влажной среде можно получить удар током. Пользователь может получить травму, а газонокосилка может быть повреждена.
  - ▶ Не работать во время дождя или во влажной среде.
  - ▶ Не косить и не мульчировать влажную траву.
- Электрические компоненты газонокосилки могут создавать искры. Искры могут стать причиной возгорания или взрыва в легковоспламеняющейся или взрывоопасной среде. Это может привести к серьезным травмам или летальному исходу и материальному ущербу.
  - ▶ Не работать рядом с легковоспламеняющимися и взрывчатыми веществами.

### 4.5.2 Аккумулятор

### ▲ ПРЕДУПРЕЖДЕНИЕ

- Посторонние лица, дети и животные могут не понять и неправильно оценить опасности, связанные с аккумулятором. Посторонние лица, дети и животные могут получить тяжелые травмы.
  - ▶ Не подпускайте близко посторонних лиц, детей и животных.
  - ▶ Не оставлять аккумулятор без присмотра.
  - ▶ Не допускать игры детей с аккумулятором.
- Аккумулятор не защищен от всех внешних воздействий. При определенных внешних воздействиях аккумулятор может загореться, взорваться или получить необратимые повреждения. Это может привести к тяжелым травмам и материальному ущербу.



- ▶ Беречь аккумулятор от воздействия высоких температур и огня.
- ▶ Не бросать аккумулятор в огонь.

▶ Запрещается заряжать, использовать и хранить аккумулятор в условиях, не отвечающих указанным ограничениям по температуре,  21.4.



- ▶ Не погружать аккумулятор в жидкости.

- ▶ Хранить аккумулятор вдали от мелких металлических предметов.
- ▶ Не подвергать аккумулятор воздействию высокого давления.
- ▶ Не подвергать аккумулятор воздействию микроволн.
- ▶ Предохранять аккумулятор от химических веществ и солей.

## 4.6 Безопасное состояние

### 4.6.1 Газонокосилка

Газонокосилка находится в безопасном состоянии, если выполнены следующие условия:

- Газонокосилка не имеет повреждений.
- Газонокосилка чистая и сухая.
- Элементы управления работают исправно и не подвергались изменениям.
- Для обеспечения кошения и сбора скошенной травы в травосборник: заслонка для мульчирования открыта, удлинение отсоединено, а травосборник правильно установлен.
- Для обеспечения кошения и сброса скошенной травы сзади: травосборник снят и откидная крышка закрыта.
- Для обеспечения кошения и сброса скошенной травы сбоку: заслонка для мульчирования закрыта, а удлинение правильно установлено.
- Для мульчирования: удлинение отсоединено, а заслонка для мульчирования закрыта.
- Нож правильно установлен.
- На этой газонокосилке оригинальные дополнительные принадлежности STIHL установлены правильно.

## ▲ ПРЕДУПРЕЖДЕНИЕ

- Если устройство не находится в технически безопасном состоянии, то его компоненты могут работать неправильно, а защитные устройства могут выйти из строя. В резуль-

тате чего возможно получение серьезных травм вплоть до летального исхода.



- ▶ Не работать с поврежденной газонокосилкой.
- ▶ Если газонокосилка загрязнена или намокла: очистить газонокосилку и дать ей высохнуть.
- ▶ Не вносить изменений в конструкцию газонокосилки.
- ▶ Если элементы управления не работают: не работать с газонокосилкой.
- ▶ Для обеспечения кошения и сбора скошенной травы в травосборник: снять заслонку для мульчирования, установить удлинение и травосборник, как описано в данной инструкции по эксплуатации.
- ▶ Для обеспечения кошения и сброса скошенной травы сбоку: закрыть заслонку для мульчирования и установить удлинение, как описано в данной инструкции по эксплуатации.
- ▶ Для мульчирования: снять удлинение и закрыть заслонку для мульчирования, как описано в данной инструкции по эксплуатации.
- ▶ На эту газонокосилку разрешается устанавливать оригинальные дополнительные принадлежности STIHL.
- ▶ Производить установку ножа в соответствии с указаниями в данной инструкции по эксплуатации.
- ▶ Производить установку принадлежностей в соответствии с указаниями в данной инструкции по эксплуатации или в инструкции по эксплуатации принадлежности.
- ▶ Не вставлять предметы в отверстия газонокосилки.
- ▶ Не соединять контакты разъема для ключа металлическими предметами во избежание замыкания.
- ▶ Замена изношенные или поврежденные таблички с предупредительными надписями.
- ▶ При возникновении вопросов: обратиться в специализированный центр STIHL.

### 4.6.2 Нож

Нож находится в безопасном состоянии, если выполнены следующие условия:

- Нож и навесное оборудование не повреждены.
- Нож не деформирован.
- Нож правильно установлен.
- Нож правильно заточен.



- На ноже нет заусенцев.
- Нож правильно отбалансирован.
- Значения минимальной ширины и прочности ножа не выходят за нижнюю границу допустимого диапазона,  21.2.
- Соблюден угол заточки,  21.2.

## **▲ ПРЕДУПРЕЖДЕНИЕ**

- В небезопасном состоянии детали ножа могут соскочить и быть отброшены. В результате чего возможно получение серьезных травм.
  - ▶ Запрещается использовать поврежденный нож или неисправный аккумулятор.
  - ▶ Установить нож правильно.
  - ▶ Заточить нож правильно.
  - ▶ Если значения минимальной ширины и прочности выходят за нижнюю границу допустимого диапазона: заменить нож.
  - ▶ Отбалансировать нож в специализированном центре STIHL.
  - ▶ При возникновении вопросов обратиться в сервисный центр STIHL.

### 4.6.3 Аккумулятор

Аккумулятор находится в безопасном состоянии при выполнении следующих условий.

- Аккумулятор не поврежден.
- Аккумулятор чистый и сухой.
- Аккумулятор находится в рабочем состоянии и его конструкция не подвергалась изменениям.

## **▲ ПРЕДУПРЕЖДЕНИЕ**

- В небезопасном состоянии аккумулятор не может надежно работать. Это может стать причиной тяжелых травм.
  - ▶ Разрешается использовать только неповрежденный и исправный аккумулятор.
  - ▶ Запрещено заряжать поврежденный или неисправный аккумулятор.
  - ▶ Если аккумулятор загрязнен, его необходимо очистить.
  - ▶ Если аккумулятор мокрый или влажный, его необходимо просушить,  21.5.
  - ▶ Не изменять конструкцию аккумулятора.
  - ▶ Не помещать предметы в отверстия аккумулятора.
  - ▶ Не соединять контакты аккумулятора с металлическими предметами, это может вызвать короткое замыкание.
  - ▶ Запрещается вскрывать аккумулятор.
  - ▶ Замените изношенные или поврежденные указательные таблички.
- Из поврежденного аккумулятора может вытечь жидкость. Контакт жидкости с кожей

или глазами может вызвать раздражение кожи или глаз.

- ▶ Избегать контакта с жидкостью.
- ▶ Если произошел контакт с кожей: обильно промыть места контакта на коже водой с мылом.
- ▶ В случае попадания в глаза: обильно промывать глаза водой в течение не менее 15 минут, после чего обратиться к врачу.
- Поврежденный или неисправный аккумулятор может издавать необычный запах, дымиться или гореть. Возможны тяжелые или смертельные травмы, а также материальный ущерб.
  - ▶ Если аккумулятор издает необычный запах или дымится: не использовать аккумулятор и держать его на безопасном расстоянии от горючих веществ.
  - ▶ При возгорании аккумулятора: попытаться погасить пламя огнетушителем или водой.

## 4.7 Работа с устройством

### **▲ ПРЕДУПРЕЖДЕНИЕ**

- В некоторых ситуациях пользователь при работе может потерять концентрацию. Он может споткнуться, упасть и получить серьезные травмы.
  - ▶ Работать следует спокойно и вдумчиво.
  - ▶ При плохих условиях освещения и видимости не работать с газонокосилкой.
  - ▶ Управлять газонокосилкой должен только один пользователь.
  - ▶ Следить за препятствиями.
  - ▶ Не переворачивать газонокосилку.
  - ▶ Работать, стоя на земле и сохраняя равновесие.
  - ▶ При появлении признаков усталости вовремя сделать перерыв.
  - ▶ При скашивании на склоне Косить в поперечном направлении к склону.
  - ▶ Не работать на склонах с уклоном более 25° (46,6 %).
- Твердые предметы, попадающие во вращающийся нож, могут повредить газонокосилку.
  - ▶ Если во вращающийся нож попал твердый предмет, выключите газонокосилку, извлеките аккумулятор и проверьте газонокосилку на наличие повреждений.
  - ▶ Если газонокосилка повреждена: обратиться в специализированный центр STIHL.

- Вращающийся нож может поранить пользователя. Пользователь может получить серьезные травмы.



- ▶ Не касаться вращающегося ножа.
  - ▶ Если нож заблокирован посторонним предметом: Выключить газонокосилку и снять аккумулятор. Только после этого убрать мешающий предмет.
- Если работы производятся без привода движения, возможно случайное включение привода движения и непреднамеренное движение газонокосилки. Это связано с опасностью получения серьезных травм или материального ущерба.
    - ▶ Нажать рукоятку переключения привода движения только в том случае, если нужно включить привод движения.
  - Если во время работы газонокосилка изменяет поведение или ведет себя необычно, возможно, она находится в технически небезопасном состоянии. Это связано с опасностью получения серьезных травм или материального ущерба.
    - ▶ Прекратить работу, снять аккумулятор и связаться со специализированным центром STIHL.
  - Во время работы газонокосилки может возникнуть вибрация.
    - ▶ Необходимо работать в защитных перчатках.
    - ▶ Во время работы делать перерывы.
    - ▶ При появлении признаков нарушения кровообращения обратиться к врачу.
  - Если во время работы нож столкнется с посторонним предметом, он может сломаться, в результате чего нож или его части могут быть отброшены из-под газонокосилки с большой скоростью. Это связано с опасностью получения травм или материального ущерба.
    - ▶ Необходимо удалить посторонние предметы из рабочей зоны.
  - После того как пользователь отпускает рукоятку переключения для запуска кошения, нож продолжает вращаться в течение некоторого времени. Это может привести к серьезным травмам.
    - ▶ Дождаться прекращения вращения ножа.
  - При столкновении вращающегося ножа с твердым предметом могут возникнуть искры. Искры могут стать причиной возгорания в легковоспламеняющейся среде. Это может привести к серьезным травмам, смерти или материальному ущербу.
    - ▶ Не работать в легковоспламеняющейся среде.
  - Если газонокосилка оставлена без присмотра на наклонной поверхности, она может случайно откатиться. Это связано с опасностью получения травм или материального ущерба.
    - ▶ Оставлять газонокосилку без присмотра только тогда, когда она стоит на ровной поверхности и не может случайно откатиться.
  - Если к ведущей ручке прикреплены какие-либо предметы, газонокосилка может опрокинуться из-за дополнительного веса. Это связано с опасностью получения травм или материального ущерба.
    - ▶ Не закреплять на ведущей ручке никакие предметы.

## ▲ ОПАСНОСТЬ

- Если работы проводятся вблизи токоведущих кабелей, нож может соприкоснуться с токоведущими кабелями и повредить их. Пользователь может получить серьезные травмы вплоть до летального исхода.
  - ▶ Не работать рядом с токоведущими кабелями.
- При работе в непогоду пользователя может ударить молния. Пользователь может получить серьезные травмы вплоть до летального исхода.
  - ▶ При непогоде не работать.
- Привод движения отключается в случае перегрузки при работе на крутых склонах. Это приводит к тому, что пользователь вынужден самопроизвольно прилагать большее усилие при толкании и, таким образом, он может потерять контроль над газонокосилкой. Газонокосилка под действием собственного веса может катиться в сторону пользователя.
  - ▶ Косить в поперечном направлении к склону. Следить за сохранением устойчивого положения для постоянного контроля над газонокосилкой.

## 4.8 Транспортировка

### 4.8.1 Газонокосилка

## ▲ ПРЕДУПРЕЖДЕНИЕ

- При транспортировке газонокосилка может опрокинуться или сдвинуться. Это связано с опасностью получения травм или материального ущерба.



▶ Извлечь аккумулятор.

- ▶ Закрепить газонокосилку стяжными ремнями или сеткой, чтобы она не опрокинулась и не могла двигаться.
- Если во время транспортировки с выключенным приводом движения установлен аккумулятор, привод движения может случайно включиться и газонокосилка начнет движение. Это связано с опасностью получения серьезных травм или материального ущерба.



▶ Извлечь аккумулятор.

#### 4.8.2 Аккумулятор

### ▲ ПРЕДУПРЕЖДЕНИЕ

- Аккумулятор не защищен от всех внешних воздействий. Определенные внешние воздействия могут привести к повреждению аккумулятора и к материальному ущербу.
  - ▶ Не транспортировать поврежденный аккумулятор.
- Во время транспортировки аккумулятор может перевернуться или сдвинуться. Это чревато травмами и материальным ущербом.
  - ▶ Вложить аккумулятор в упаковку так, чтобы он не двигался.
  - ▶ Зафиксировать упаковку так, чтобы она не двигалась.

## 4.9 Хранение

### 4.9.1 Газонокосилка

### ▲ ПРЕДУПРЕЖДЕНИЕ

- Дети могут не осознавать и неправильно оценивать опасности, связанные с газонокосилкой. В результате чего они могут получить серьезные травмы.



▶ Извлечь аккумулятор.

- ▶ Газонокосилка должна храниться в недоступном для детей месте.
- Электрические контакты газонокосилки и металлические компоненты могут подвергаться коррозии под воздействием влаги. Газонокосилка может получить повреждение.



▶ Извлечь аккумулятор.

- ▶ Газонокосилку следует хранить в чистом и сухом месте.
- Если во время хранения установлен аккумулятор, нож и привод движения могут случайно включиться. Это связано с опасностью получения серьезных травм или материального ущерба.



▶ Извлечь аккумулятор.

- Если газонокосилка хранится на наклонной поверхности, она может случайно откатиться. Это связано с опасностью получения травм или материального ущерба.
  - ▶ Хранить газонокосилку только на ровной поверхности.

### 4.9.2 Аккумулятор

### ▲ ПРЕДУПРЕЖДЕНИЕ

- Дети могут не осознавать и неправильно оценивать опасности, связанные с аккумулятором. В результате чего они могут получить серьезные травмы.
  - ▶ Аккумулятор должен храниться в недоступном для детей месте.
- Аккумулятор не защищен от всех воздействий окружающей среды. Если подвергнуть аккумулятор определенным воздействиям окружающей среды, то он может получить непоправимые повреждения.
  - ▶ Аккумулятор следует хранить в чистом и сухом месте.
  - ▶ Аккумулятор должен храниться в закрытом помещении.
  - ▶ Хранить аккумулятор отдельно от газонокосилки.
  - ▶ Если аккумулятор хранится в зарядном устройстве: отключить сетевую вилку и хранить аккумулятор с уровнем заряда от 40 % до 60 % (горят 2 зеленых светодиода).
  - ▶ Не хранить аккумулятор вне указанных температурных пределов,  21.4.

## 4.10 Очистка, техническое обслуживание и ремонт

### ▲ ПРЕДУПРЕЖДЕНИЕ

- Если во время очистки, технического обслуживания или ремонта установлен аккумуля-

тор, нож может случайно включиться. Это связано с опасностью получения серьезных травм или материального ущерба.



▶ Извлечь аккумулятор.

- Если во время очистки, технического обслуживания и ремонта установлен аккумулятор, привод движения может случайно включиться и газонокосилка начнет движение. Это связано с опасностью получения серьезных травм или материального ущерба.



▶ Извлечь аккумулятор.

- Сильные чистящие средства, очистка струей высокого давления или острые предметы могут повредить газонокосилку, нож и аккумулятор. В результате неправильной очистки газонокосилки, ножа и аккумулятора компоненты могут не функционировать должным образом, а защитные устройства могут выйти из строя. Это может привести к серьезным травмам.
  - ▶ Производить очистку газонокосилки, ножа и аккумулятора только в соответствии с описанием, приведенным в данной инструкции по эксплуатации.
- В результате неправильного технического обслуживания или ремонта газонокосилки, ножа или аккумулятора компоненты могут не функционировать должным образом, а защитные устройства могут выйти из строя. В результате чего возможно получение серьезных травм вплоть до летального исхода.
  - ▶ Не осуществлять техническое обслуживание и ремонт газонокосилки или аккумулятора своими силами.
  - ▶ При необходимости провести техническое обслуживание или ремонт газонокосилки или аккумулятора: обратиться в специализированный центр STIHL.
  - ▶ Производить техобслуживание ножа в соответствии с указаниями в этой инструкции по эксплуатации.
- Во время очистки, технического обслуживания или ремонта ножа пользователь может порезаться об острые режущие кромки. Пользователь может получить травмы.
  - ▶ Необходимо работать в защитных перчатках.





- Во время заточки нож может нагреться. Пользователь может получить ожог.
  - ▶ Дождаться, пока нож остынет.
  - ▶ Необходимо работать в защитных перчатках.
- Нож газонокосилки может двигаться даже при выключенном двигателе. Во время техобслуживания ножа пользователь может быть травмирован движущимся ножом.
  - ▶ Работать осторожно.
  - ▶ Необходимо работать в защитных перчатках.
- Нож газонокосилки двигается. Во время техобслуживания ножа у пользователя могут быть зажаты пальцы между движущимся ножом и неподвижными частями газонокосилки.
  - ▶ Работать осторожно.
  - ▶ Необходимо работать в защитных перчатках.

## 5 Подготовка газонокосилки к работе

### 5.1 Подготовка газонокосилки к работе

Перед началом работы необходимо выполнить следующие шаги:

- ▶ Снять упаковочный материал и транспортировочные фиксаторы.
- ▶ Убедиться, что следующие компоненты находятся в безопасном состоянии:
  - Газонокосилка, 4.6.1.
  - Нож, 4.6.2.
  - Аккумулятор, 4.6.3.
- ▶ Проверить аккумулятор, 12.3.
- ▶ Полностью зарядить аккумулятор, 6.1.
- ▶ Очистить газонокосилку, 17.2.
- ▶ Проверить нож, 12.2.
- ▶ Откинуть ведущую ручку, 9.1.
- ▶ Отрегулировать ведущую ручку, 9.3.
- ▶ Для обеспечения кошения и сбора травы в травосборник:
  - ▶ Отсоединить удлинение, 8.2.2.
  - ▶ Открыть заслонку для мульчирования, 13.5.1.
  - ▶ Установить травосборник, 8.1.2.
- ▶ Для обеспечения кошения и сброса травы сбоку:
  - ▶ Закрыть заслонку для мульчирования, 13.5.2.
  - ▶ Установить удлинение, 8.2.1.

- ▶ Для мульчирования:
  - ▶ Закрывать заслонку для мульчирования,  13.5.2.
  - ▶ Отсоединить удлинение,  8.2.2.
- ▶ Установить высоту скашивания,  13.2.
- ▶ Проверить элементы управления,  12.1.
- ▶ Если шаги не могут быть выполнены: не использовать газонокосилку и связаться со специализированным центром STIHL.

## 5.2 Подключение аккумулятора с интерфейсом радиосвязи Bluetooth® к приложению STIHL connected

- ▶ Активировать интерфейс радиосвязи Bluetooth® на мобильном устройстве связи.
- ▶ Активировать интерфейс радиосвязи Bluetooth® на аккумуляторе,  7.
- ▶ Загрузить приложение STIHL connected из магазина приложений в мобильное устройство связи и создать учетную запись.
- ▶ Открыть приложение STIHL connected и войти в систему.
- ▶ Добавить аккумулятор в приложение STIHL connected и следовать указаниям на экране.

Контактные данные и дополнительная информация имеются на сайте <https://support.stihl.com/> или в приложении STIHL connected.

Приложение STIHL connected доступно в зависимости от региона.

# 6 Зарядка аккумуляторов и светодиоды на аккумуляторе

## 6.1 Зарядка аккумулятора

Время зарядки зависит от различных факторов, в том числе от температуры аккумулятора и от окружающей температуры. Для обеспечения оптимальной мощности необходимо соблюдать рекомендованные температурные режимы,  21.5. Фактическое время зарядки может отличаться от указанного. Время зарядки указано на сайте [www.stihl.com/charging-times](http://www.stihl.com/charging-times).

- ▶ Заряжать аккумулятор в соответствии с описанием в инструкции по эксплуатации зарядных устройств STIHL AL 101, 301, 301-4, 500.

## 6.2 Индикация уровня заряда

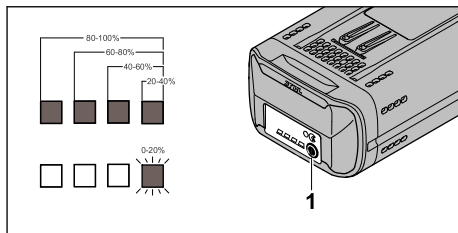

- ▶ Нажать кнопку (1). Светодиоды светятся примерно 5 секунд зеленым светом и показывают уровень заряда.
- ▶ Если правый светодиод мигает зеленым: зарядить аккумулятор.

## 6.3 Светодиоды на аккумуляторе

Светодиоды могут показывать уровень заряда аккумулятора и наличие неисправностей. Светодиоды могут светиться зеленым или красным цветом, а также мигать.

Если светодиоды светятся зеленым или мигают, то отображается состояние заряда аккумулятора.

- ▶ Если светодиоды аккумулятора горят или мигают красным: устранить неисправности,  20.1.

В газонокосилке или аккумуляторе имеется неисправность.

# 7 Активация и деактивация интерфейса радиосвязи Bluetooth®

## 7.1 Активация интерфейса радиосвязи Bluetooth®

- ▶ Если аккумулятор оборудован интерфейсом радиосвязи Bluetooth®: нажать кнопку и удерживать ее нажатой, пока светодиод BLUETOOTH® рядом с символом  не начнет светиться синим светом в течение прибл. 3 секунд. Интерфейс радиосвязи Bluetooth® на аккумуляторе активирован.

## 7.2 Деактивация интерфейса радиосвязи Bluetooth®

- ▶ Если аккумулятор оборудован интерфейсом радиосвязи Bluetooth®: нажать кнопку и удерживать ее нажатой, пока светодиод BLUETOOTH® рядом с символом  не мигнет синим светом шесть раз. Интерфейс радиосвязи Bluetooth® на аккумуляторе деактивирован.

## 8 Сборка газонокосилки

### 8.1 Сборка, установка и снятие травосборника

#### 8.1.1 Сборка травосборника

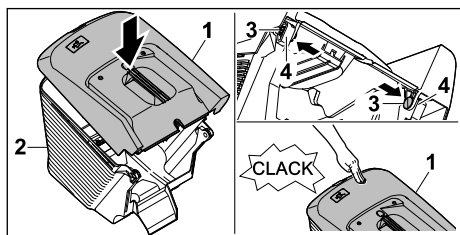

- ▶ Установить верхнюю часть травосборника (1) на нижнюю часть травосборника (2)
- ▶ Вдавить пальцы (3) изнутри в отверстия (4).
- ▶ Вставить верхнюю часть травосборника (1) нажатием вниз. Верхняя часть травосборника фиксируется со щелчком.

#### 8.1.2 Установка травосборника

- ▶ Выключить газонокосилку.
- ▶ Поставить газонокосилку на ровную поверхность.

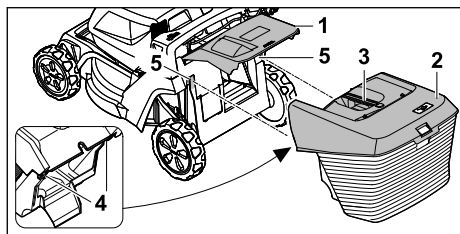

- ▶ Открыть откидную крышку (1) и удерживать ее.
- ▶ Взять травосборник (2) за рукоятку (3) и движением сверху вставить крюки (4) в крепежные элементы (5).
- ▶ Отвести откидную крышку (1) на травосборнике (2).

#### 8.1.3 Снятие травосборника

- ▶ Выключить газонокосилку.
- ▶ Поставить газонокосилку на ровную поверхность.
- ▶ Открыть откидную крышку и удерживать ее.
- ▶ Снять верхнюю часть травосборника за рукоятку движением вверх.
- ▶ Закрыть откидную крышку.

### 8.2 Установка и отсоединение удлинения

#### 8.2.1 Установка удлинения

- ▶ Выключить газонокосилку и снять аккумулятор.
- ▶ Поставить газонокосилку на ровную поверхность.

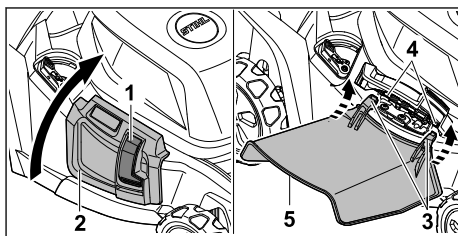

- ▶ Прижать блокировку (1) и удерживать ее нажатой.
- ▶ Открыть откидную крышку бокового выброса (2) и удерживать ее.
- ▶ Зацепить два крюка (3) за ось (4) снизу.
- ▶ Установить откидную крышку бокового сброса (2) на удлинение (5).

#### 8.2.2 Отсоединение удлинения

- ▶ Выключить газонокосилку и снять аккумулятор.
- ▶ Поставить газонокосилку на ровную поверхность.

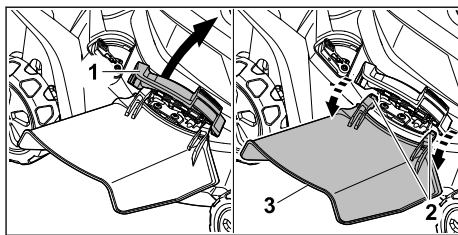

- ▶ Открыть откидную крышку бокового выброса (1) и удерживать ее.
- ▶ Снять два крюка (2).
- ▶ Откинуть удлинение (3) вверх и снять его.
- ▶ Закрыть откидную крышку бокового выброса (1).

## 9 Пользовательская настройка газонокосилки

### 9.1 Откидывание ведущей ручки

- ▶ Выключить газонокосилку и снять аккумулятор.
- ▶ Поставить газонокосилку на ровную поверхность.

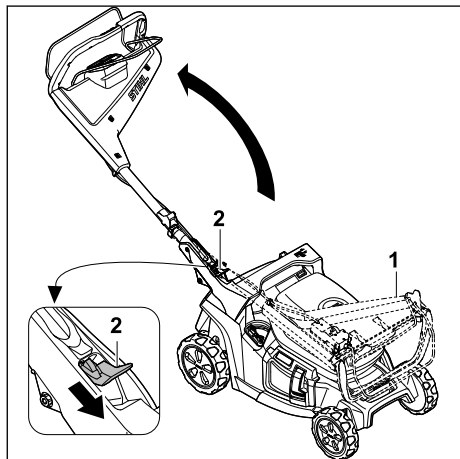

- ▶ Удерживать ведущую ручку (1).
- ▶ Прижать рычаг (2) вниз и удерживать его в этом положении.
- ▶ Откинуть ведущую ручку (1).
- ▶ Отпустить рычаг (2).

Ведущая ручка защелкивается с отчетливым звуком.

### 9.2 Складывание ведущей ручки

Ведущую ручку можно сложить для удобной транспортировки или компактного хранения.

- ▶ Выключить газонокосилку и снять аккумулятор.
- ▶ Поставить газонокосилку на ровную поверхность.

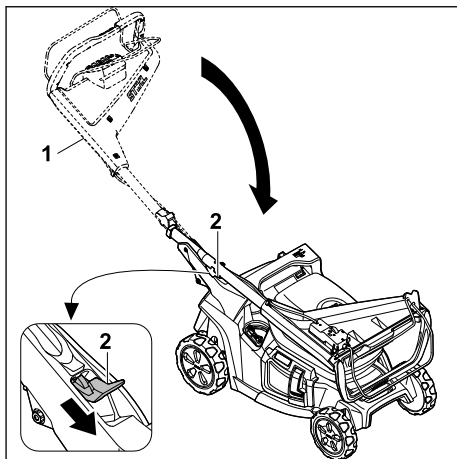

- ▶ Удерживать ведущую ручку (1).
- ▶ Прижать рычаг (2) вниз и удерживать его в этом положении.
- ▶ Сложить ведущую ручку (1).
- ▶ Отпустить рычаг (2).

Ведущая ручка защелкивается с отчетливым звуком.

### 9.3 Регулировка ведущей ручки

- ▶ Выключить газонокосилку и снять аккумулятор.
- ▶ Поставить газонокосилку на ровную поверхность.

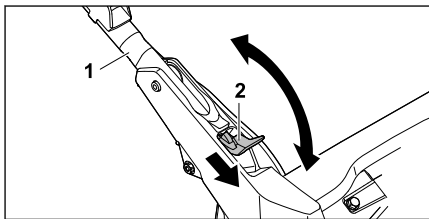

- ▶ Удерживать ведущую ручку (1).
- ▶ Прижать рычаг (2) вниз и удерживать его в этом положении.
- ▶ Установить ведущую ручку (1) в желаемое положение и убедиться, что ведущая ручка снова полностью зафиксирована.
- ▶ Отпустить рычаг (2).

## 10 Установка и извлечение аккумулятора

### 10.1 Установка аккумулятора

Газонокосилка может работать от двух аккумуляторов. После разрядки одного из аккумуля-



ляторов система автоматически переключается на аккумулятор, установленный в другом отделении для аккумулятора.

- ▶ Поставить газонокосилку на ровную поверхность.

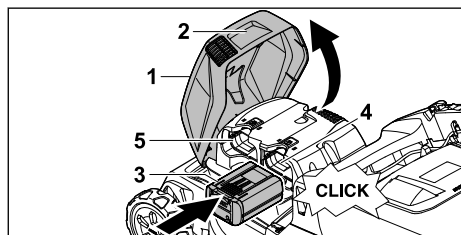

- ▶ Взяться за рукоятку (2) на откидной крышке (1), открыть ее до упора и удерживать в таком положении.
- ▶ Вставить аккумулятор (3) в отделение для аккумулятора 1 (4) или отделение для аккумулятора 2 (5) до упора. Аккумулятор (3) фиксируется со щелчком и блокируется.
- ▶ При необходимости транспортировки второго аккумулятора: вставить аккумулятор в другое отделение для аккумулятора (4 или 5). Аккумулятор фиксируется со щелчком и блокируется.
- ▶ Закрыть крышку (1).

## 10.2 Извлечение аккумулятора

- ▶ Поставить газонокосилку на ровную поверхность.

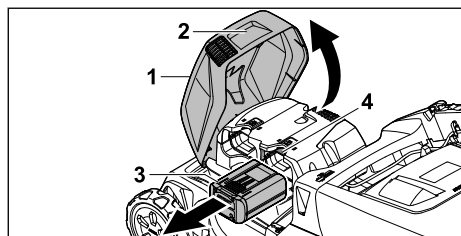

- ▶ Взяться за рукоятку (2) на откидной крышке (1), открыть ее до упора и удерживать в таком положении.
- ▶ Удерживая аккумулятор (3), нажать на стопорный рычаг (4). Аккумулятор разблокирован.
- ▶ Извлечь аккумулятор (3).
- ▶ Закрыть крышку (1).

## 11 Включение и выключение газонокосилки

### 11.1 Активация газонокосилки

- ▶ Поставить газонокосилку на ровную поверхность.

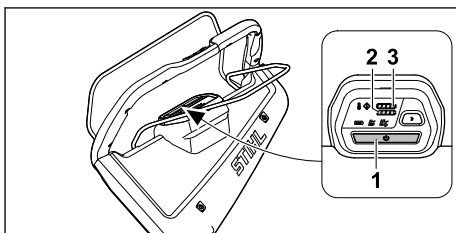

- ▶ Нажать кнопку активации (1). Газонокосилка активирована. Через три секунды загорается индикатор предустановленного режима кошения. Светодиоды (2, 3) показывают уровень заряда аккумулятора в отделениях для аккумулятора 1 и 2. Через пять минут без дальнейшей активности газонокосилка переходит в спящий режим.

### 11.2 Включение и выключение ножа

#### 11.2.1 Включение ножа

- ▶ Поставить газонокосилку на ровную поверхность.

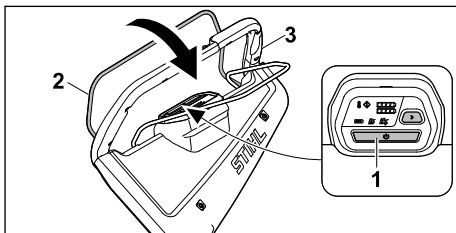





- ▶ Нажать кнопку активации (1).
- ▶ В течение трех секунд левой рукой потянуть рукоятку переключения для запуска кошения (2) в течение трех секунд в направлении ведущей ручки (3) и удерживать ее в таком положении, обхватив большим пальцем ведущую ручку (3). Нож вращается.
- ▶ Удерживать ведущую ручку (3) и рукоятку переключения для запуска кошения (2) правой рукой, обхватив большим пальцем ведущую ручку (3).

### 11.2.2 Выключение ножа

- ▶ Опустить рукоятку переключения для запуска кошения.
- ▶ Дождаться прекращения вращения ножа.
- ▶ Если нож больше не вращается: снять аккумулятор и связаться со специализированным центром STIHL. Газонокосилка неисправна.

## 11.3 Включение и выключение привода движения

### 11.3.1 Включение привода движения

С помощью кнопок  и  на ведущей ручке можно предварительно выбрать один из 5 уровней скорости движения. Нажатие кнопки  увеличивает скорость движения, нажатие кнопки  уменьшает ее. Светодиоды на элементе управления показывают заданную скорость движения. Если светодиод не горит, привод движения выключен.

Скорость движения плавно изменяется с помощью рукоятки переключения привода движения с 2,0 км/ч до предварительно выбранной максимальной скорости. Чем дальше тянуть рукоятку переключения привода движения в направлении ведущей ручки, тем выше скорость,  21.1.

Установленная скорость влияет на срок службы аккумулятора. Чем ниже скорость, тем дольше газонокосилка будет работать от аккумулятора.

- ▶ Поставить газонокосилку на ровную поверхность.
- ▶ Активировать газонокосилку.
- ▶ Включить нож.

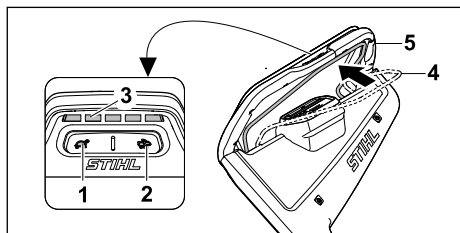

- ▶ Использовать кнопки (1) и (2), чтобы установить желаемую скорость движения. Заданную скорость движения можно считать по светодиодам (3).
- ▶ Лево́й рукой потянуть рукоятку переключения привода движения (4) в направлении ведущей ручки (5) и удерживать ее в таком

положении, обхватив большим пальцем ведущую ручку (5).

Газонокосилка приходит в движение.

### 11.3.2 Выключение привода движения

- ▶ Опустить рукоятку переключения привода движения.
- ▶ Дождаться остановки газонокосилки.
- ▶ Если газонокосилка продолжает работать: снять аккумулятор и связаться со специализированным центром STIHL. Газонокосилка неисправна.

## 12 Проверка газонокосилки

### 12.1 Проверка элементов управления

#### Рукоятка переключения для запуска кошения

- ▶ Извлечь аккумулятор.
- ▶ Полностью потянуть рукоятку переключения для запуска кошения в направлении ведущей ручки и снова отпустить.
- ▶ Если рукоятка переключения для запуска кошения перемещается с трудом или не возвращается в исходное положение: не использовать газонокосилку и связаться со специализированным центром STIHL. Рукоятка переключения для запуска кошения неисправна.

#### Рукоятка переключения привода движения

- ▶ Извлечь аккумулятор.
- ▶ Полностью потянуть рукоятку переключения привода движения в направлении ведущей ручки и снова отпустить.
- ▶ Если рукоятка переключения привода движения перемещается с трудом или не возвращается в исходное положение: не использовать газонокосилку и связаться со специализированным центром STIHL. Рукоятка переключения привода движения неисправна.

#### Включение ножа

- ▶ Установить аккумулятор.
- ▶ Активировать газонокосилку.
- ▶ Лево́й рукой потянуть рукоятку переключения для запуска кошения в течение трех секунд в направлении ведущей ручки и удерживать ее в таком положении, обхватив большим пальцем ведущую ручку. Нож вращается.
- ▶ Опустить рукоятку переключения для запуска кошения. Через короткое время нож больше не вращается.

- ▶ Если нож продолжает вращаться: снять аккумулятор и связаться со специализированным центром STIHL. Газонокосилка неисправна.



### Включение привода движения

- ▶ Установить аккумулятор.
- ▶ Активировать газонокосилку.
- ▶ Отрегулировать скорость движения.
- ▶ Потянуть рукоятку переключения привода движения в направлении ведущей ручки и удерживать ее в таком положении, обхватив большим пальцем ведущую ручку. Газонокосилка приходит в движение.
- ▶ Опустить рукоятку переключения привода движения. Газонокосилка останавливается.
- ▶ Если газонокосилка продолжает работать: снять аккумулятор и связаться со специализированным центром STIHL. Газонокосилка неисправна.

## 12.2 Проверка ножа

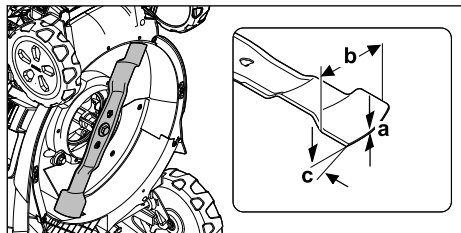
- ▶ Выключить газонокосилку и снять аккумулятор.
- ▶ Установить газонокосилку,  17.1.



- ▶ Измерить следующие параметры:
  - Толщину a
  - Ширину b
  - Угол заточки c
- ▶ Если значения минимальной ширины и толщины не достигают нижней границы допустимого диапазона: заменить нож,  21.2.
- ▶ Если угол заточки не соблюден: заточить нож,  21.2.
- ▶ При возникновении вопросов: обратиться в специализированный центр STIHL.

## 12.3 Проверить аккумулятор

- ▶ Нажать кнопку на аккумуляторе. Светодиоды светятся или мигают.
- ▶ Если светодиоды не светятся и не мигают: не использовать аккумулятор и обратиться к дилеру STIHL. Неполадки, связанные с аккумулятором.

## 13 Работа с газонокосилкой

### 13.1 Удерживание и перемещение газонокосилки

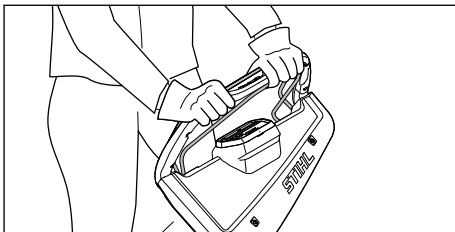

- ▶ Держать ведущую ручку обеими руками, обхватив ведущую ручку большими пальцами.

### 13.2 Установка высоты скашивания

Можно устанавливать 7 уровней высоты скашивания:

- 20 мм = положение 1
- 30 мм = положение 2
- 40 мм = положение 3
- 55 мм = положение 4
- 70 мм = положение 5
- 85 мм = положение 6
- 100 мм = положение 7

Положения указаны на газонокосилке.

#### Установка высоты скашивания

- ▶ Выключить газонокосилку. Нож не должен вращаться.
- ▶ Поставить газонокосилку на ровную поверхность.

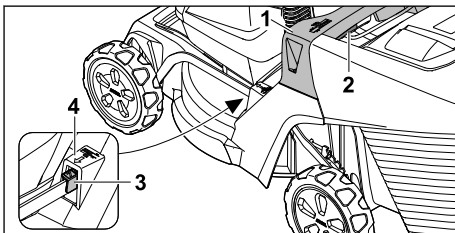

- ▶ Надежно удерживать газонокосилку за рукоятку (1).
- ▶ Нажать рычаг (2) и удерживать его.
- ▶ Приподнять газонокосилку и опустить в требуемое положение. Текущий уровень высоты скашивания можно считать на индикаторе высоты среза (3) с помощью маркировки (4).
- ▶ Отпустить рычаг (2). Газонокосилка защелкивается.

## 13.3 Кошение и мульчирование

Газонокосилка оснащена многофункциональным ножом и может использоваться как для кошения, так и для мульчирования.

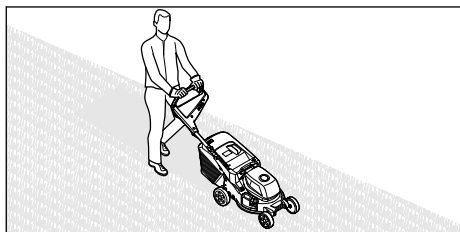

- ▶ При работе с включенным приводом движения: внимательно продвигать газонокосилку вперед.
- ▶ При работе с выключенным приводом движения: медленно и внимательно продвигать газонокосилку вперед.
- ▶ При задевании постороннего предмета и блокировке ножа:
  - ▶ Выключить газонокосилку и снять аккумулятор.
  - ▶ Убедиться, что все движущиеся части полностью остановились.
  - ▶ Проверить газонокосилку.
  - ▶ Если необходим ремонт: обратиться в специализированный центр STIHL.
- ▶ В случае появления у газонокосилки ненормальных сильных вибраций:
  - ▶ Выключить газонокосилку и снять аккумулятор.
  - ▶ Проверить газонокосилку.
  - ▶ Убедиться, что все гайки, болты и винты затянуты.
  - ▶ Если необходим ремонт: обратиться в специализированный центр STIHL.

Для оптимальной эффективности соблюдать рекомендуемые температурные диапазоны, **21.5.**

## 13.4 Режимы кошения

### 13.4.1 Выбор режима кошения

Можно выбрать три режима кошения. Выбор осуществляется с помощью блока управления.

- Режим «ECO»
- Режим «Стандартный»
- Режим «AUTO-BOOST»

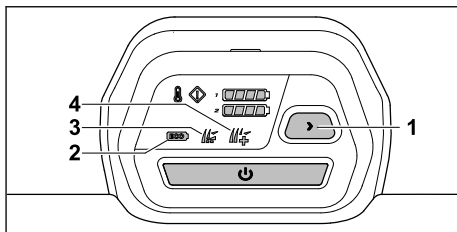

- ▶ Активировать газонокосилку.
- ▶ Нажать кнопку (1), чтобы выбрать желаемый режим кошения. Отображается текущий режим (2, 3, 4).

### Режим «ECO»

Если включен экономичный режим (ECO), то газонокосилка определяет текущие рабочие условия и автоматически устанавливает соответствующую скорость вращения ножа.

Это позволяет увеличить время работы аккумулятора.

### Режим «Стандартный»

При включении стандартного режима газонокосилка косит с постоянной скоростью вращения ножа.

### Режим «AUTO-BOOST»

При включении режима «AUTO-BOOST» газонокосилка на короткое время увеличивает мощность, например, для скашивания более высокой и густой травы.

Режим «AUTO-BOOST» влияет на время работы аккумулятора. Если есть риск перегрева, газонокосилка автоматически переходит в стандартный режим.

## 13.5 Открытие и закрытие заслонки для мульчирования

### 13.5.1 Открытие заслонки для мульчирования

- ▶ Выключить газонокосилку.
- ▶ Поставить газонокосилку на ровную поверхность.

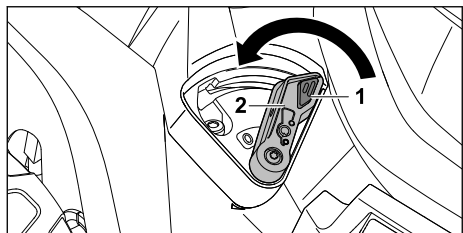

- ▶ Прижать блокировку (1) и удерживать ее нажатой.
- ▶ Установить рычаг (2) в положение 0. Заслонка для мульчирования открыта.
- ▶ Отпустить фиксатор (1).

### 13.5.2 Закрытие заслонки для мульчирования

- ▶ Выключить газонокосилку.
- ▶ Поставить газонокосилку на ровную поверхность.

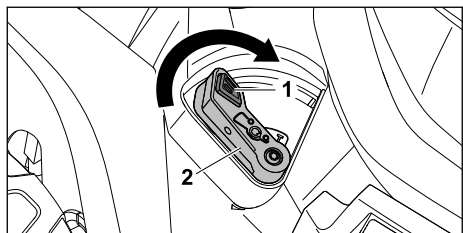

- ▶ Прижать блокировку (1) и удерживать ее нажатой.
- ▶ Установить рычаг (2) в положение I. Заслонка для мульчирования закрыта.
- ▶ Отпустить фиксатор (1).

### 13.6 Опустошение травосборника

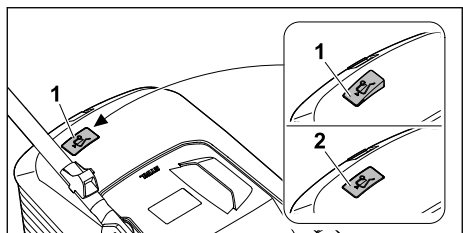

Поток воздуха, создаваемый ножом, поднимает индикатор заполнения травосборника (1). Если травосборник заполнен, поток воздуха останавливается. При недостаточном потоке воздуха индикатор заполнения травосборника (2) возвращается в исходное положение. Это является указанием на опустошение травосборника.

Неограниченная работа индикатора заполнения травосборника возможна только при оптимальном потоке воздуха. Внешние воздействия, такие как влажная, густая или высокая трава, низкие уровни среза, загрязнение или тому подобное, могут влиять на поток воздуха и работу индикатора заполнения травосборника.

- ▶ Если индикатор заполнения травосборника возвращается в состояние покоя: опустошить травосборник.
- ▶ Выключить газонокосилку.
- ▶ Снять травосборник.

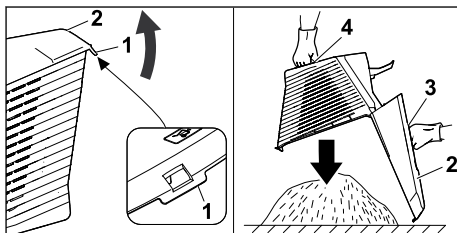

- ▶ Открыть фиксирующую планку (1).
- ▶ Раскрыть верхнюю часть травосборника (2) за рукоятку (3) и удерживать ее.
- ▶ Другой рукой придерживать за ручку (4) вниз.
- ▶ Опустошить травосборник.
- ▶ Закрыть травосборник.
- ▶ Установить травосборник.

## 14 После работы

### 14.1 После работы

- ▶ Выключить газонокосилку и снять аккумулятор.
- ▶ Если газонокосилка намочла: высушить газонокосилку.
- ▶ Если аккумулятор мокрый или влажный: дать аккумулятору просохнуть, 21.5.
- ▶ Очистить газонокосилку.
- ▶ Очистить аккумулятор.

## 15 Транспортировка

### 15.1 Транспортировка газонокосилки

- ▶ Если необходимо переместить газонокосилку к месту кошения и обратно:
  - ▶ Выключить газонокосилку.
  - ▶ Нож не должен вращаться.
  - ▶ Извлечь аккумулятор.

- ▶ Если газонокосилку необходимо транспортировать не по газону в опрокинутом состоянии:
  - ▶ Выключить газонокосилку.
  - ▶ Нож не должен вращаться.
  - ▶ Извлечь аккумулятор.

#### Перемещение газонокосилки

- ▶ Медленно и внимательно продвигать газонокосилку вперед.

#### Перенос газонокосилки

- ▶ Выключить газонокосилку.
- ▶ Извлечь аккумулятор.
- ▶ Необходимо работать в защитных перчатках.
- ▶ Снять травосборник.
- ▶ Отсоединить удлинение.

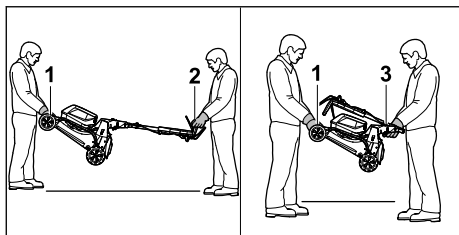

- ▶ Если газонокосилка переносится с раздвинутой ведущей ручкой:
  - ▶ Один человек должен держать газонокосилку обеими руками за транспортную ручку (1), а второй — обеими руками за ведущую ручку (2).
  - ▶ Поднимать и переносить газонокосилку вдвоем.
- ▶ Если газонокосилка переносится со сложенной ведущей ручкой:
  - ▶ Сложить ведущую ручку,  9.2.
  - ▶ Один человек должен держать газонокосилку обеими руками за транспортную ручку (1), а второй — обеими руками за рукоятку (3).
  - ▶ Поднимать и переносить газонокосилку вдвоем.

#### Перевозка газонокосилки в транспортном средстве

- ▶ Закрепить газонокосилку в положении стоя, чтобы она не опрокинулась и не могла двигаться.

### 15.2 Транспортировка аккумулятора

- ▶ Выключить газонокосилку и снять аккумулятор.

- ▶ Убедиться, что аккумулятор в технически безопасном состоянии.
- ▶ Аккумулятор следует располагать в упаковке таким образом, чтобы было исключено его смещение.
- ▶ Зафиксировать упаковку таким образом, чтобы аккумулятор не перемещался.

На аккумулятор распространяются требования к транспортировке опасных грузов.

Согласно классификации аккумулятор отнесен к типу UN 3480 (литиево-ионная батарея) и прошел проверку в соответствии с предписаниями руководства ООН «Испытания и критерии», часть III, подраздел 38.3.

Осуществлять транспортировку в соответствии с предписаниями: [www.stihl.com/safety-data-sheets](http://www.stihl.com/safety-data-sheets).

## 16 Хранение

### 16.1 Хранение газонокосилки

- ▶ Выключить газонокосилку и снять аккумулятор.
- ▶ Дать газонокосилке остыть.
- ▶ Опорожнить травосборник.
- ▶ Хранить газонокосилку с соблюдением следующих условий:
  - Газонокосилка хранится в недоступном для детей месте.
  - Газонокосилка чистая и сухая.
  - Газонокосилка не может перевернуться.
  - Газонокосилка не может скатиться.

### 16.2 Положение при хранении

Газонокосилка может складываться для компактного хранения.

- ▶ Поставить газонокосилку на ровную поверхность.
- ▶ Снять травосборник.
- ▶ Установить высоту скашивания в самое верхнее положение.  13.2

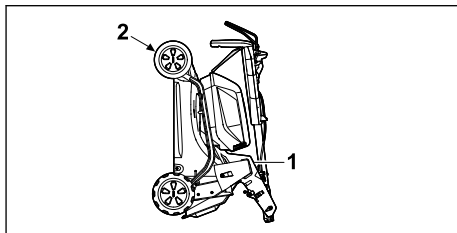

- ▶ Сложить ведущую ручку.  9.2

- ▶ Удерживая газонокосилку одной рукой за рукоятку (1), а другой рукой за транспортировочную ручку (2), поднять ее движением назад.

## 16.3 Хранение аккумулятора

Компания STIHL рекомендует хранить аккумулятор с поддержанием уровня заряда в диапазоне от 40 % до 60 % (2 горящих зеленым цветом светодиода).

- ▶ Хранить аккумулятор с соблюдением следующих условий:
  - Аккумулятор хранится в недоступном для детей месте.
  - Аккумулятор чистый и сухой.
  - Аккумулятор хранится в закрытом помещении.
  - Аккумулятор находится отдельно от газонокосилки.
  - Если аккумулятор хранится в зарядном устройстве: отключить сетевую вилку и хранить аккумулятор с уровнем заряда от 40 % до 60 % (горят 2 зеленых светодиода).
  - Аккумулятор хранится в условиях указанных температурных пределов, [см. 21.4.](#)

### УКАЗАНИЕ

- Если аккумулятор хранится не так, как описано в данной инструкции по эксплуатации, он может сильно разрядиться и получить непоправимые повреждения.
  - ▶ Перед хранением разряженного аккумулятора зарядить его. Компания STIHL рекомендует хранить аккумулятор с поддержанием уровня заряда в диапазоне от 40 % до 60 % (2 горящих зеленым цветом светодиода).
  - ▶ Хранить аккумулятор отдельно от газонокосилки.

## 17 Очистка

### 17.1 Установка газонокосилки

- ▶ Выключить газонокосилку и снять аккумулятор.
- ▶ Поставить газонокосилку на ровную поверхность.
- ▶ Снять травосборник.
- ▶ Установить высоту скашивания в самое верхнее положение. [см. 13.2](#)
- ▶ Перевести ведущую ручку в крайнее нижнее положение, [см. 9.3.](#)

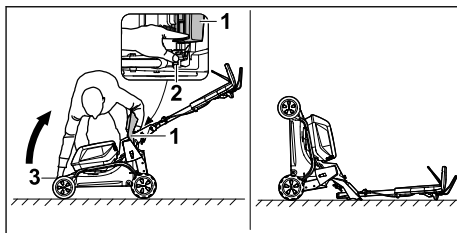

- ▶ Встать справа от устройства.
- ▶ Открыть откидную крышку (1) и удерживать ее.
- ▶левой рукой прижать рычаг (2) вниз и удерживать его в этом положении.
- ▶ Удерживая газонокосилку правой рукой за транспортировочную рукоятку (3), поднять ее движением назад.

Газонокосилка стоит в устойчивом положении, и ее можно очистить.

### 17.2 Очистка газонокосилки

- ▶ Выключить газонокосилку и снять аккумулятор.
- ▶ Протереть газонокосилку влажной тряпкой.
- ▶ Очистить желоб выброса мягкой щеткой или влажной тряпкой.
- ▶ Удалить посторонние предметы из отделения для аккумулятора и протереть отделение влажной тканью.
- ▶ Очистить электрические контакты в отделении для аккумулятора кистью или мягкой щеткой.
- ▶ Очистить вентиляционные отверстия кисточкой.
- ▶ Установить газонокосилку.
- ▶ Очистить область вокруг ножа и сам нож деревянной палочкой, мягкой щеткой или влажной тканью.

### УКАЗАНИЕ

- Очистка струями воды или с помощью аппарата для очистки струями высокого давления может повредить устройство.
  - ▶ Не очищать устройство струями воды или с помощью аппарата для очистки струями высокого давления.

### 17.3 Очистка аккумулятора

- ▶ Очистить аккумулятор влажной тряпкой.



## 18 Техническое обслуживание

### 18.1 Демонтаж и установка ножа

#### 18.1.1 Демонтаж ножа

- ▶ Выключить газонокосилку и снять аккумулятор.
- ▶ Установить газонокосилку.

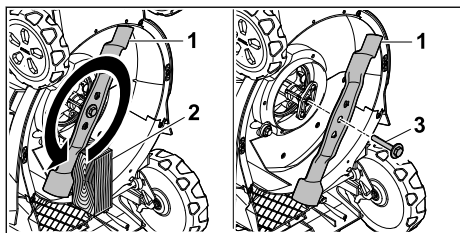

- ▶ Заблокировать нож (1) деревянным бруском (2).
- ▶ Открутить винт с шайбой (3) в направлении стрелки и снять его.
- ▶ Снять нож (1).
- ▶ Утилизировать винт с шайбой (3). Для установки ножа (1) использовать новый винт с шайбой.

#### 18.1.2 Установка ножа

- ▶ Выключить газонокосилку и снять аккумулятор.
- ▶ Установить газонокосилку.

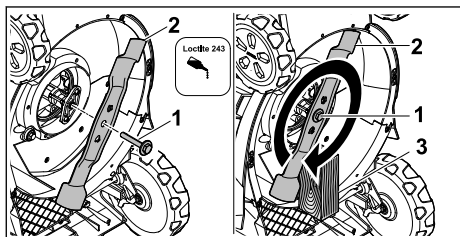

- ▶ Нанести фиксатор резьбы Loctite 243 на резьбу винта с шайбой (1).
- ▶ Установить нож (2) таким образом, чтобы выпуклости на установочной поверхности вошли в углубления.
- ▶ Вкрутить винт с шайбой (1).
- ▶ Заблокировать нож (2) деревянным бруском (3).

- ▶ Затянуть винт с шайбой (1) с моментом затяжки 60 Нм

### 18.2 Заточка или балансировка ножа

Заточка и балансировка ножа требует значительной подготовки.

Компания STIHL рекомендует выполнять заточку и балансировку ножа в специализированном центре STIHL.

Актуальные адреса специализированных центров можно найти в соответствующем национальном представительстве STIHL на сайте [www.stihl.com](http://www.stihl.com).



#### ПРЕДУПРЕЖДЕНИЕ

- Режущие кромки ножа острые. Пользователь может порезаться.
    - ▶ Необходимо работать в защитных перчатках.
- 
- ▶ Выключить газонокосилку и снять аккумулятор.
  - ▶ Установить газонокосилку.
  - ▶ Демонтировать нож.
  - ▶ Заточить нож. При этом соблюдать угол заточки, затем охладить нож, 21.2. Нож не должен становиться синим во время заточки.
  - ▶ Установить нож.
  - ▶ При возникновении вопросов обратиться в сервисный центр STIHL.

## 19 Ремонт

### 19.1 Ремонт газонокосилки

Пользователь не может осуществлять техническое обслуживание и ремонт газонокосилки или ножа своими силами.

- ▶ При повреждении газонокосилки или ножа: не использовать газонокосилку или нож и связаться со специализированным центром STIHL.
- ▶ Если таблички с предупредительными надписями неразборчивы или повреждены: для замены поврежденных табличек обратиться в специализированный центр STIHL.



## 20 Устранение неисправностей

### 20.1 Устранение неисправностей газонокосилки или аккумулятора

Неисправность	Светодиоды на блоке управления	Светодиоды на аккумуляторе	Причина	Устранение неисправности
При работе газонокосилки и не достигается ее обычная мощность.	Индикатор перегрева горит желтым цветом.		Температура блока электроники или двигателя слишком высока.	<ul style="list-style-type: none"> <li>▶ Дать газонокосилке остыть.</li> <li>▶ Не включать газонокосилку слишком часто в течение короткого периода времени.</li> <li>▶ При работе с включенным приводом движения: выключить привод движения.</li> <li>▶ При работе с выключенным приводом движения: медленно двигаться вперед.</li> <li>▶ Установить более высокое значение высоты скашивания.</li> <li>▶ Производить скашивание на более низкой траве.</li> </ul>
	Индикатор перегрева горит красным цветом.		Газонокосилка слишком нагрета.	<ul style="list-style-type: none"> <li>▶ Газонокосилка автоматически выключается.</li> <li>▶ Дать газонокосилке остыть.</li> </ul>
Газонокосилка теряет мощность в режиме «AUTO-BOOST».	Индикатор режима «AUTO-BOOST» мигает зеленым цветом.		Аккумуляторы слишком нагрелись.	<ul style="list-style-type: none"> <li>▶ Газонокосилка автоматически переходит в стандартный режим.</li> </ul>
При включении газонокосилка не работает.	1 светодиод индикатора уровня заряда мигает зеленым цветом.	1 светодиод мигает зеленым цветом.	Слишком низкий заряд аккумулятора.	Зарядить аккумулятор.
	1 светодиод индикатора уровня заряда горит красным цветом.	1 светодиод горит красным.	Аккумулятор слишком горячий или слишком холодный.	<ul style="list-style-type: none"> <li>▶ Извлечь аккумулятор.</li> <li>▶ Дать аккумулятору остыть или прогреться.</li> </ul>
	Индикатор неисправности мигает красным.	3 светодиода мигают красным.	В газонокосилке имеется неисправность.	<ul style="list-style-type: none"> <li>▶ Извлечь аккумулятор.</li> <li>▶ Очистить электрические контакты в отделении для аккумулятора 1 и отделении для аккумулятора 2.</li> <li>▶ Установить аккумулятор.</li> <li>▶ Включить газонокосилку.</li> <li>▶ Если после этого 3 светодиода мигают красным: не использовать газонокосилку и связаться со специализированным центром STIHL.</li> </ul>
	Индикатор перегрева горит красным цветом.	3 светодиода горят красным.	Газонокосилка слишком нагрета.	<ul style="list-style-type: none"> <li>▶ Извлечь аккумулятор.</li> <li>▶ Дать газонокосилке остыть.</li> </ul>
	3 светодиода на индикаторе уровня заряда	4 светодиода мигают красным.	В аккумуляторе имеется неисправность.	<ul style="list-style-type: none"> <li>▶ Извлечь и повторно вставить аккумулятор.</li> <li>▶ Включить газонокосилку.</li> </ul>

Неисправность	Светодиоды на блоке управления	Светодиоды на аккумуляторе	Причина	Устранение неисправности
	горят красным цветом.			<ul style="list-style-type: none"> <li>▶ Если после этого 4 светодиода мигают красным: не использовать аккумулятор и связаться со специализированным центром STIHL.</li> </ul>
			Прервано электрическое соединение между газонокосилкой и аккумулятором.	<ul style="list-style-type: none"> <li>▶ Извлечь аккумулятор.</li> <li>▶ Очистить электрические контакты в отделении для аккумулятора 1 и отделении для аккумулятора 2.</li> <li>▶ Установить аккумулятор.</li> </ul>
	Все светодиоды на блоке управления мигают.		Связь с блоком управления прервана.	<ul style="list-style-type: none"> <li>▶ Извлечь аккумулятор.</li> <li>▶ не использовать газонокосилку и связаться со специализированным центром STIHL.</li> </ul>
			Газонокосилка или аккумулятор намокли.	<ul style="list-style-type: none"> <li>▶ Извлечь аккумулятор.</li> <li>▶ Очистить газонокосилку.</li> <li>▶ Дать газонокосилке или аккумулятору высохнуть, ☞ 21.5.</li> </ul>
			Сопrotивление на ножах слишком велико.	<ul style="list-style-type: none"> <li>▶ При работе с включенным приводом движения: выключить привод движения.</li> <li>▶ При работе с выключенным приводом движения: медленно двигаться вперед.</li> <li>▶ Установить более высокое значение высоты скашивания.</li> <li>▶ Не следует включать газонокосилку на более низкой траве.</li> </ul>
			Область вокруг ножа засорена.	Очистить газонокосилку.
Привод движения не функционирует.			Привод движения выключен.	Отрегулировать скорость движения.
			В приводе движения имеется неисправность.	<ul style="list-style-type: none"> <li>▶ Извлечь и повторно вставить аккумулятор.</li> <li>▶ Включить привод движения.</li> <li>▶ Если после этого привод движения не функционирует: обратиться в специализированный центр STIHL.</li> </ul>
Газонокосилка выключается во время работы.	Индикатор неисправности мигает красным.	3 светодиода горят красным.	Газонокосилка слишком нагрета.	<ul style="list-style-type: none"> <li>▶ Извлечь аккумулятор.</li> <li>▶ Дать газонокосилке остыть.</li> <li>▶ Очистить газонокосилку.</li> </ul>
			Нож заблокирован.	<ul style="list-style-type: none"> <li>▶ Извлечь аккумулятор.</li> <li>▶ Очистить газонокосилку.</li> </ul>

Неисправность	Светодиоды на блоке управления	Светодиоды на аккумуляторе	Причина	Устранение неисправности
			Имеется неисправность системы электропитания.	<ul style="list-style-type: none"> <li>▶ Извлечь и повторно вставить аккумулятор.</li> <li>▶ Включить газонокосилку.</li> </ul>
	Индикатор неисправности мигает красным.		При работе на крутых склонах привод движения и нож отключается в случае перегрузки.	<ul style="list-style-type: none"> <li>▶ Не косить на крутых склонах.</li> <li>▶ Опустить рукоятку переключения привода движения.</li> <li>▶ Поставить газонокосилку на ровную поверхность.</li> <li>▶ Включить нож.</li> <li>▶ Включить привод движения.</li> </ul>
Газонокосилка сильно вибрирует во время работы.			Винт на ноже ослаблен.	Затянуть винт.
			Нож отбалансирован неверно.	Заточить или отбалансировать нож.
Время работы газонокосилки слишком короткое.			Аккумулятор заряжен не полностью.	Зарядить аккумулятор.
			Истек срок службы аккумулятора.	Заменить аккумулятор.
			Область вокруг ножа засорена.	Очистить газонокосилку.
			Нож затуплен или изношен.	Заточить или отбалансировать нож.
			Сопrotивление на ноже слишком велико.	<ul style="list-style-type: none"> <li>▶ При работе с включенным приводом движения: выключить привод движения.</li> <li>▶ При работе с выключенным приводом движения: медленно двигаться вперед.</li> <li>▶ Установить более высокое значение высоты скашивания.</li> <li>▶ Производить скашивание на более низкой траве.</li> </ul>
Аккумулятор застревает при установке в отделение для аккумулятора.			Загрязнены направляющие или электрические контакты в отделении для аккумулятора.	Очистить газонокосилку.
После установки аккумулятора в зарядное устройство		1 светодиод горит красным.	Аккумулятор слишком горячий или слишком холодный.	<ul style="list-style-type: none"> <li>▶ Извлечь аккумулятор.</li> <li>▶ Дать аккумулятору остыть или прогреться.</li> </ul>

Неисправность	Светодиоды на блоке управления	Светодиоды на аккумуляторе	Причина	Устранение неисправности
не начинается процесс зарядки.				
Нечистое срезание травы или пожелтевший газон.			Нож затуплен или изношен.	▶ Заточить или отбалансировать нож.
			Сопротивление на ноже слишком велико.	▶ При работе с включенным приводом движения: выключить привод движения. ▶ При работе с выключенным приводом движения: медленно двигаться вперед. ▶ Установить более высокое значение высоты скашивания. ▶ Производить скашивание на более низкой траве.
Аккумулятор с  не может быть найден с помощью приложения STIHL connected.			Радиоинтерфейс с Bluetooth® на аккумуляторе или мобильном конечном устройстве отключен.	▶ Включить радиоинтерфейс Bluetooth® на аккумуляторе и на конечном мобильном устройстве.
			Расстояние между аккумулятором и мобильным конечным устройством слишком велико.	▶ Уменьшить расстояние,  21.1. ▶ Если аккумулятор все еще не удается найти с помощью приложения STIHL connected: обратиться в специализированный центр STIHL.

## 20.2 Вспомогательные материалы и пособие к применению

Вспомогательные материалы и пособие к применению можно получить у дилера STIHL.

Контактные данные и дополнительная информация имеются на сайте <https://support.stihl.com/> или [www.stihl.com](http://www.stihl.com).

## 21 Технические данные

### 21.1 Газонокосилка STIHL RMA 443.3 PV, RMA 448.3 PV, RMA 453.3 PV

- Допустимый аккумулятор: STIHL AP
- Вес с травосборником и без аккумулятора:
  - RMA 443.3 PV: 27 кг
  - RMA 448.3 PV: 28 кг

- RMA 453.3 PV: 29 кг
- Вес (м) с травосборником и аккумуляторами STIHL AP 300 S:
  - RMA 443.3 PV: 31 кг
  - RMA 448.3 PV: 32 кг
  - RMA 453.3 PV: 33 кг
- Максимальный объем травосборника:
  - RMA 443.3 PV, RMA 448.3 PV: 52 л
  - RMA 453.3 PV: 55 л
- Ширина реза:
  - RMA 443.3 PV: 41 см
  - RMA 448.3 PV: 46 см
  - RMA 453.3 PV: 51 см
- Скорость вращения (n):
  - RMA 443.3 PV, RMA 448.3 PV: 3000/мин
  - RMA 453.3 PV: 2700/мин
- Частота вращения двигателя в режиме ECO:
  - RMA 443.3 PV, RMA 448.3 PV: 2700/мин

- RMA 453.3 PV: 2400/мин
- Тип электрозащиты: IPX4
- Минимальная скорость движения: 2,0 км/ч
- Максимальная скорость движения (в зависимости от используемого аккумулятора)
  - с AP 100: 2,5 км/ч
  - с AP 200: 3,5 км/ч
  - с AP 200 S, AP 300, AP 300 S, AP 500 S: 4,5 км/ч

Время работы указано на сайте [www.stihl.com/battery-life](http://www.stihl.com/battery-life).

## 21.2 Нож

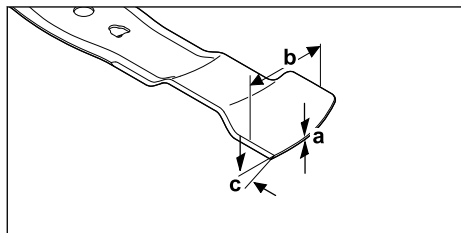

- Минимальная толщина a: 1,6 мм
- Минимальная ширина b: 55 мм
- Угол заточки c: 30°

## 21.3 Аккумулятор STIHL AP

- Тип: литий-ионный
- Напряжение: 36 В
- Емкость в А\*ч: см. заводскую табличку
- Энергоемкость в Вт\*ч: см. заводскую табличку
- Масса в кг: см. заводскую табличку
- Интерфейс радиосвязи Bluetooth® (только для аккумуляторов с ):
  - Передача данных: Bluetooth® 5.1. Мобильное устройство связи должно быть совместимо с Bluetooth® Low Energy 5.0 и поддерживать Generic Access Profile (GAP).
  - Полоса частот: полоса ISM, 2,4 ГГц
  - Максимальная излучаемая мощность передачи: 1 мВт
  - Радиус приема сигнала: прибл. 10 м. Интенсивность сигнала зависит от окружающих условий и мобильного устройства связи. Радиус действия может существенно меняться в зависимости от внешних условий, включая используемое приемное устройство. В закрытых помещениях и вследствие металлических барьеров (например, стен, стеллажей, чемоданов) радиус действия может значительно снижаться.

- Требования к операционной системе мобильного устройства связи: Android или iOS (текущая версия или выше)

## 21.4 Температурные пределы

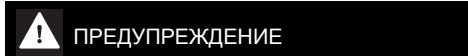

### ПРЕДУПРЕЖДЕНИЕ

- Аккумулятор защищен не от любых воздействий окружающей среды. Если подвергнуть аккумулятор определенным воздействиям окружающей среды, он может загореться или взорваться. Это связано с опасностью получения серьезных травм или материального ущерба.
  - ▶ Заряжайте и используйте аккумулятор при температуре не ниже –20 °С и не выше +50 °С.
  - ▶ Храните аккумулятор при температуре не ниже –20 °С и не выше +70 °С.
  - ▶ Используйте газонокосилку при температуре не ниже 0 °С и не выше +50 °С.
  - ▶ Храните газонокосилку при температуре не ниже –20 °С и не выше +70 °С.

## 21.5 Рекомендуемые температурные диапазоны

Для оптимальной работы газонокосилки и аккумуляторов соблюдать следующие температурные диапазоны:

- Газонокосилка:
  - Использование: от 0 °С до +40 °С
  - Хранение: от –20 °С до +50 °С
- Аккумулятор:
  - Зарядка: от +5 °С до +40 °С
  - Использование: от –10 °С до +40 °С
  - Хранение: от –20 °С до +50 °С

Если аккумулятор заряжается, используется или хранится вне рекомендованных температурных диапазонов, его эффективность может снизиться.

Если аккумулятор мокрый или влажный, дать аккумулятору высохнуть в течение не менее 48 часов при температуре выше +15 °С и ниже +50 °С, а также при влажности ниже 70 %. Более высокая влажность может продлить время высыхания.

## 21.6 Значения звука и вибрации

### RMA 443.3 PV

Показатель К уровня звука составляет 2 дБ(А). Показатель К уровня шума составляет 2,2 дБ(А). Показатель К значения вибрации составляет 0,70 м/с<sup>2</sup>.

- Уровень звука  $L_{pA}$ , измеренный согласно EN IEC 62841-4-3: 75 дБ(A)
- Гарантированный уровень шума  $L_{WA,d}$ , измеренный по 2000/14/EC / S.I. 2001/1701: 90 дБ(A)
- Значение вибрации  $a_{Hv}$  ведущей ручки, измеренное по EN IEC 62841-4-3: 1,40 м/с<sup>2</sup>

### RMA 448.3 PV

Показатель К уровня звука составляет 2 дБ(A). Показатель К уровня шума составляет 2,0 дБ(A). Показатель К значения вибрации составляет 0,90 м/с<sup>2</sup>.

- Уровень звука  $L_{pA}$ , измеренный согласно EN IEC 62841-4-3: 79 дБ(A)
- Гарантированный уровень шума  $L_{WA,d}$ , измеренный по 2000/14/EC / S.I. 2001/1701: 94 дБ(A)
- Значение вибрации  $a_{Hv}$  ведущей ручки, измеренное по EN IEC 62841-4-3: 1,80 м/с<sup>2</sup>

### RMA 453.3 PV

Показатель К уровня звука составляет 2 дБ(A). Показатель К уровня шума составляет 2,0 дБ(A). Показатель К значения вибрации составляет 0,90 м/с<sup>2</sup>.

- Уровень звука  $L_{pA}$ , измеренный согласно EN IEC 62841-4-3: 79 дБ(A)
- Гарантированный уровень шума  $L_{WA,d}$ , измеренный по 2000/14/EC / S.I. 2001/1701: 94 дБ(A)
- Значение вибрации  $a_{Hv}$  ведущей ручки, измеренное по EN IEC 62841-4-3: 1,80 м/с<sup>2</sup>

Указанные значения вибрации были изменены по унифицированному методу испытаний и могут быть использованы для сравнения электрических приборов. Фактические значения вибрации могут отличаться от приведенных значений в зависимости от типа применения. Указанные значения вибрации могут быть использованы для первоначальной оценки вибрационной нагрузки. Необходимо оценить фактическую вибрационную нагрузку. При этом можно также учитывать время, в течение которого электроприбор выключен, и время, когда он включен, но работает без нагрузки.

Информацию об исполнении директивы для работодателей в отношении вибрации 2002/44/EC и S.I. 2005/1093 см. на сайте [www.stihl.com/vib](http://www.stihl.com/vib).

## 21.7 REACH

REACH – это регламент ЕС для регистрации, оценки и допуска химических веществ.

Сведения для выполнения регламента REACH указаны на странице [www.stihl.com/reach](http://www.stihl.com/reach).

## 21.8 Установленный срок службы

Полный установленный срок службы – до 30 лет.

Установленный срок службы предполагает регулярность технического обслуживания и ухода в соответствии с требованиями инструкции по эксплуатации.

## 22 Запасные части и принадлежности

### 22.1 Запасные части и принадлежности

**STIHL**  Этими символами обозначены оригинальные запчасти и принадлежности STIHL.

Компания STIHL рекомендует использовать оригинальные запчасти STIHL и оригинальные принадлежности STIHL.

Компания STIHL не может ручаться за надежность, безопасность и пригодность запасных частей и принадлежностей других производителей, вследствие чего ответственность компании STIHL за их эксплуатацию исключена.

Оригинальные запасные части STIHL и оригинальные принадлежности STIHL можно купить у дилера STIHL.

### 22.2 Важные запасные части

- Нож:
  - RMA 443.3 PV : WA40 702 0105
  - RMA 448.3 PV : WA41 702 0105
  - RMA 453.3 PV : WA42 702 0100
- Винт ножа с шайбой: 0000 951 3505

## 23 Утилизация

### 23.1 Утилизация газонокосилки

Информацию по утилизации можно получить в местных органах государственного управления или в специализированном центре STIHL.

Неправильная утилизация может нанести вред здоровью и привести к загрязнению окружающей среды.



- ▶ Продукты STIHL, включая упаковку, следует сдавать в подходящий пункт сбора для утилизации в соответствии с местными предписаниями.
- ▶ Не утилизировать вместе с бытовыми отходами.

## 24 Сертификат соответствия ЕС

### 24.1 Газонокосилка STIHL RMA 443.3 PV, RMA 448.3 PV, RMA 453.3 PV

STIHL Tirol GmbH  
Hans Peter Stihl-Straße 5  
6336 Langkampfen (Лангкампфен)

Австрия

заявляет под собственную ответственность, что

- Конструктивное исполнение: аккумуляторная газонокосилка
- Производитель: STIHL
- Тип: RMA 443.3 PV, RMA 448.3 PV, RMA 453.3 PV
- Ширина реза:
  - RMA 443.3 PV: 41 см
  - RMA 448.3 PV: 46 см
  - RMA 453.3 PV: 51 см
- Серийный номер:
  - RMA 443.3 PV: WA40
  - RMA 448.3 PV: WA41
  - RMA 453.3 PV: WA42

соответствует положениям директив 2000/14/EC, 2006/42/EC, 2014/30/EC и 2011/65/EC, была разработана и изготовлена в соответствии с версиями следующих стандартов, действующих на дату изготовления: EN 62841-1, EN IEC 62841-4-3, EN 55014-1 и EN 55014-2.

Принимавшая участие инстанция:  
TÜV Rheinland LGA Products GmbH  
Tillystraße 2  
D-90431 Nürnberg (Нюрнберг), Германия  
Измеренные и гарантированные уровни шума были определены в соответствии с Директивой 2000/14/EC, Приложение VIII.

- Измеренный уровень шума:
  - RMA 443.3 PV: 88,2 дБ(А)
  - RMA 448.3 PV: 92,4 дБ(А)
  - RMA 453.3 PV: 92,4 дБ(А)
- Гарантированный уровень шума:
  - RMA 443.3 PV: 90 дБ(А)
  - RMA 448.3 PV: 94 дБ(А)

– RMA 453.3 PV: 94 дБ(А)

Техническая документация хранится в компании STIHL Tirol GmbH.

Год выпуска и номер машины указаны на газонокосилке.

Langkampfen, 27.11.2023

STIHL Tirol GmbH

И. о. 

Matthias Fleischer, Руководитель отдела разработки продукции

И. о. 

Sven Zimmermann, Главный руководитель отдела качества

### 24.2 Знаки соответствия нормам ЕС



Сведения о сертификатах EAC и декларациях соответствия, подтверждающих выполнение технических правил и требований Таможенного союза, представлены на сайтах [www.stihl.ru/eac](http://www.stihl.ru/eac) или могут быть затребованы по телефону в соответствующем местном представительстве STIHL, ☎ 25.

## 25 Адреса

### STIHL Головной офис

ANDREAS STIHL AG & Co. KG  
Badstrasse 115  
71336 Waiblingen  
Germany

### Дочерние компании STIHL

#### РОССИЙСКАЯ ФЕДЕРАЦИЯ

ООО "АНДРЕАС ШТИЛЬ МАРКЕТИНГ"  
наб. Обводного канала, дом 60, литера А,  
помещ. 1-Н, офис 200  
192007 Санкт-Петербург, Россия  
Горячая линия: +7 800 4444 180  
Эл. почта: [info@stihl.ru](mailto:info@stihl.ru)

#### УКРАИНА

ТОВ «Андреас Штіль»  
вул. Антонова 10, с. Чайки  
08135 Київська обл., Україна  
Телефон: +38 044 393-35-30  
Факс: +380 044 393-35-70

Гаряча лінія: +38 0800 501 930

E-mail: info@stihl.ua

### Представительства STIHL

#### КАЗАХСТАН

Представительство  
ANDREAS STIHL AG & Co. KG  
ул. Шагабутдинова, 125А, оф. 2  
050026 Алматы, Казахстан  
Горячая линия: +7 727 225 55 17

### Импортеры STIHL

#### УКРАИНА

ТОВ «Андреас Штіль»  
вул. Антонова 10, с. Чайки  
08135 Київська обл., Україна

#### БЕЛАРУСЬ

ООО «БАЭРТ»  
ул. Игнатенко, д. 2, пом. 102  
220035, г. Минск, Беларусь

#### КАЗАХСТАН и КЫРГЫЗСТАН

ИП «ВОРОНИНА Д.И.»  
пр. Райымбека 312  
050005 Алматы, Казахстан

#### АРМЕНИЯ

ООО «ЮНИТУЛЗ»  
ул. Г. Парпеци 22  
0002 Ереван, Армения

## 26 Общие и характерные для конкретного изделия указания по технике безопасности

### 26.1 Введение

В этой главе приведены общие и характерные для конкретного изделия указания по технике безопасности, предписанные и предварительно сформулированные в стандарте на продукт.

Указания по технике безопасности для предотвращения поражения электрическим током, приведенные в разделе «Электробезопасность» (за исключением пункта с), не применимы к аккумуляторным изделиям STIHL.



### ПРЕДУПРЕЖДЕНИЕ

- Следует ознакомиться со всеми инструкциями по технике безопасности, указаниями, иллюстрациями и техническими характеристиками, прилагаемыми к данной газонокосилке. Несоблюдение приведенных ниже указаний может привести к поражению электрическим током, пожару и/или серьезным травмам. **Необходимо сохранять все инструкции по технике безопасности и указания на будущее.**

### 26.2 Безопасность на рабочем месте

- a) **Содержать рабочую зону в чистоте и хорошем освещении.** Беспорядок или отсутствие освещения в рабочей зоне могут привести к несчастным случаям.
- b) **Не работать с газонокосилкой во взрывоопасной атмосфере, в которой присутствуют легковоспламеняющиеся жидкости, газы или пыль.** При работе газонокосилки образуются искры, которые могут воспламенить пыль или дым.
- c) **Во время использования газонокосилки не допускать присутствия детей и посторонних лиц в рабочей зоне.** Если отвлечься, можно потерять контроль над газонокосилкой.

### 26.3 Электробезопасность

- a) **Соединительный штекер газонокосилки должен входить в розетку. Запрещается вносить какие-либо изменения в штекер. Не использовать переходные штекеры вместе с газонокосилками с защитным заземлением.** Штекеры без модификации конструкции и подходящие розетки снижают риск поражения электрическим током.
- b) **Избегать контакта частей тела с заземленными поверхностями, такими как трубы, нагреватели, плиты и холодильники.** Существует повышенный риск поражения электрическим током, если тело пользователя заземлено.
- c) **Не использовать газонокосилку во время дождя или в условиях повышенной влажности.** Это может увеличить риск поражения электрическим током.
- d) **Не использовать соединительный кабель не по назначению. Не использовать сое-**

**динительный кабель для переноски, вытязания или отключения газонокосилки от сети. Не подвергать соединительный кабель воздействию тепла, масла, острых краев или движущихся частей.** Поврежденные или запутанные соединительные кабели повышают риск поражения электрическим током.

- e) **При работе на улице с газонокосилкой использовать только удлинители, которые также подходят для использования на улице.** Использование удлинителя, подходящего для использования вне помещений, снижает риск поражения электрическим током.
- f) **Если эксплуатация газонокосилки во влажной среде неизбежна, использовать автоматический предохранительный выключатель.** Использование автоматического предохранительного выключателя снижает риск поражения электрическим током.

## 26.4 Безопасность людей

- a) **При работе с газонокосилкой проявлять внимательность, обращать внимание на свои действия и использовать здравый смысл. Не использовать газонокосилку в состоянии усталости или под воздействием наркотиков, алкоголя или лекарств.** Минутная неосторожность при использовании газонокосилки может привести к серьезной травме.
- b) **Носить средства индивидуальной защиты и обязательно надевать защитные очки.** Ношение средств индивидуальной защиты, таких как пылезащитная маска, нескользящая защитная обувь, каска или защитные наушники, в зависимости от типа работ и цели использования газонокосилки, снижает риск получения травмы.
- c) **Избегать непреднамеренного запуска устройства. Перед подключением к источнику питания и/или аккумулятору, поднятием или переноской газонокосилки необходимо убедиться, что она выключена.** Если при переноске газонокосилки положить палец на выключатель или подключить газонокосилку к электросети во включенном состоянии, это может привести к несчастным случаям.
- d) **Перед включением газонокосилки убрать регулировочные инструменты или гаечные ключи.** Инструмент или гаечный ключ,

застраивший во вращающейся части газонокосилки, может стать причиной травмы.

- e) **Не принимать неудобную позу. Необходимо стоять в устойчивом положении, сохраняя равновесие.** Это позволит эффективнее контролировать газонокосилку в непредвиденных ситуациях.
- f) **Носить подходящую одежду. Не носить очень свободную одежду и украшения. Не допускать попадания волос и одежды на движущиеся части.** Свободная одежда, украшения или длинные волосы могут зацепиться за движущиеся детали.
- g) **При возможности установки оборудования для удаления и сбора пыли его необходимо подключить и использовать в соответствии с инструкциями.** Использование пылеудаляющего устройства может снизить опасность, возникающую из-за пыли.
- h) **Не стоит успокаивать себя ложным чувством безопасности и игнорировать правила безопасности для газонокосилок, даже если вы хорошо освоили газонокосилку после многократного использования.** Неосторожность может в доли секунды привести к серьезным травмам.

## 26.5 Использование и уход за газонокосилкой

- a) **Не подвергать газонокосилку чрезмерным нагрузкам. Использовать газонокосилку, предназначенную для конкретного вида работ.** Правильный выбор газонокосилки обеспечит более качественную и безопасную работу в указанном диапазоне производительности.
- b) **Не использовать газонокосилку с неисправным выключателем.** Газонокосилка, которая не включается и не выключается, опасна и подлежит ремонту.
- c) **Отсоединить штекер от розетки и/или извлечь съемный аккумулятор, прежде чем выполнять какие-либо регулировки устройства, менять части вставных инструментов или убирать газонокосилку на хранение.** Эта мера предосторожности предотвращает непреднамеренный запуск газонокосилки.
- d) **Хранить неиспользуемые газонокосилки в недоступном для детей месте. Не допускать к эксплуатации газонокосилки лиц, не знакомых с правилами работы с газонокосилкой или не прочитавшим данную**

**инструкцию.** Газонокосилки представляют опасность при их эксплуатации недостаточно опытными людьми.

- e) **Тщательно ухаживать за газонокосилкой и рабочими инструментами.** Следить за тем, чтобы движущиеся части исправно работали и не заедали, чтобы детали не были сломаны или не имели повреждений, вызывающих нарушение работы газонокосилки. **Перед использованием газонокосилки отремонтировать поврежденные детали.** Много несчастных случаев происходит из-за плохого ухода за газонокосилками.
- f) **Содержать режущие инструменты острыми и чистыми.** Тщательно обслуживаемые режущие инструменты с острыми режущими кромками меньше заедают и легче двигаются.
- g) **Использовать газонокосилку, вставной инструмент, принадлежности и прочее в соответствии с указаниями данной инструкции.** Учитывать рабочие условия и вид выполняемой работы. Использование газонокосилок не по назначению может привести к возникновению опасных ситуаций.
- h) **Ручки и поверхности для захвата должны оставаться сухими и чистыми, без следов масла и жира.** Скользкие ручки и поверхности захвата препятствуют безопасной работе и контролю над косилкой в непредвиденных ситуациях.

## 26.6 Использование и уход за аккумуляторной газонокосилкой

- a) **Заряжать аккумуляторы только с помощью зарядных устройств, рекомендованных производителем.** Зарядное устройство, предназначенное для конкретного типа аккумулятора, может стать причиной пожара при использовании его с другими аккумуляторами.
- b) **Использовать в газонокосилках только предназначенные для этого аккумуляторы.** Использование других аккумуляторов может привести к травмам и возгоранию.
- c) **Хранить неиспользуемый аккумулятор подальше от скрепок, монет, ключей, гвоздей, шурупов и других мелких металлических предметов, которые могут вызвать**

**закрывание контактов.** Короткое замыкание между контактами аккумулятора может привести к ожогам или возгоранию.

- d) **При ненадлежащем использовании аккумулятора из него может вытечь жидкость. Избегать контакта с ней. Если жидкость все же попала на кожу, смыть ее водой. Если жидкость попала в глаза, обратиться за медицинской помощью.** Вытекший из аккумулятора электролит может вызвать раздражение и ожоги кожи.
- e) **Не использовать поврежденный или модифицированный аккумулятор.** Поврежденные или модифицированные аккумуляторы могут вести себя непредсказуемо и стать причиной возгорания, взрыва или травмы.
- f) **Не подвергать аккумулятор воздействию огня или высоких температур.** Огонь или температура выше 130 °C (265 °F) могут привести к взрыву.
- g) **Соблюдать все инструкции по зарядке и не заряжать аккумулятор или аккумуляторную газонокосилку в условиях вне температурного диапазона, указанного в инструкции по эксплуатации.** Неправильная зарядка или зарядка вне допустимого температурного диапазона может привести к разрушению аккумулятора и повысить риск возгорания.

## 26.7 Сервис

- a) **Поручать проведение ремонта газонокосилки только квалифицированному персоналу и только с использованием оригинальных запасных частей.** Это обеспечивает сохранение безопасности газонокосилки.
- b) **Не проводить техобслуживание поврежденных аккумуляторов.** Все работы по техобслуживанию аккумуляторов должны выполняться только производителем или авторизованными сервисными центрами.

## 26.8 Указания по технике безопасности для аккумуляторных газонокосилок

- a) **Не использовать газонокосилку в плохую погоду, особенно во время грозы.** Это снижает риск поражения человека молнией.
- b) **Тщательно осмотреть рабочую зону на наличие диких животных.** Работая

газонокосилка может нанести травмы диким животным.

- c) **Тщательно осмотреть рабочую зону и убрать все камни, палки, провода, кости и другие посторонние предметы.** Отбрасываемые детали могут стать причиной травмы.
- d) **Перед использованием газонокосилки всегда проверять ее на наличие износа или повреждений ножа и косилочного механизма.** Изношенные или поврежденные детали повышают риск получения травмы.
- e) **Регулярно проверять травосборник на предмет износа или повреждения.** Изношенный или поврежденный травосборник повышает риск получения травмы.
- f) **Не снимать защитные крышки. Защитные крышки должны находиться в исправном состоянии и быть надлежащим образом закреплены.** Незакрепленная, поврежденная или неправильно функционирующая защитная крышка может стать причиной получения травмы.
- g) **Не допускать засорения воздухозаборных отверстий.** Засоренные воздушные отверстия и скопления мусора могут привести к перегреву или возгоранию.
- h) **При работе с газонокосилкой всегда надевать нескользящую защитную обувь. Запрещается работать без обуви или в открытых сандалиях.** Это требование снижает риск травмирования ног при контакте с вращающимся ножом косилки.
- i) **При работе с газонокосилкой всегда надевать длинные брюки.** Открытые участки кожи могут быть травмированы отбрасываемыми деталями.
- j) **Не использовать газонокосилку на мокрой траве. При работе с устройством ходить, не бегать.** Тем самым снижается риск поскользнуться и упасть, что может привести к травмированию.
- k) **Не работать с газонокосилкой на слишком крутых склонах.** Это снижает риск потерять контроль, поскользнуться и упасть, что может привести к травмированию.
- l) **При работе на склонах занимать устойчивое положение; всегда следует косить поперек склона и ни в коем случае вверх или вниз по склону, при этом соблюдать предельную осторожность при изменении**

**направления работы.** Это снижает риск потерять контроль, поскользнуться и упасть, что может привести к травмированию.

- m) **Проявлять особую осторожность в условиях кошения при движении задним ходом или приближении газонокосилки к себе. Всегда следить за окружающей обстановкой.** Это снижает риск споткнуться во время работы.
- n) **Не прикасаться к ножам или другим опасным деталям, которые продолжают двигаться.** Это снижает риск получения травм от движущихся частей.
- o) **Перед удалением застрявшего материала или очисткой газонокосилки убедиться, что все выключатели выключены и аккумулятор отсоединен.** Неожиданное срабатывание газонокосилки может привести к серьезным травмам.

## Saturs

1	Priekšvārds.....	383
2	Informācija par šo lietošanas instrukciju.	383
3	Pārskats.....	384
4	Drošības norādījumi.....	386
5	Zāles plāvēja sagatavošana darbam.....	392
6	Akumulatora uzlāde un gaismas diodes.	392
7	Bluetooth® signāla saskarnes aktivizēšana un deaktivizēšana.....	393
8	Zāles plāvēja montāža.....	393
9	Zāles plāvēja iestāšanās lietotājam.....	394
10	Akumulatora ievietošana.....	395
11	Zāles plāvēja ieslēgšana un izslēgšana..	395
12	Zāles plāvēja pārbaude.....	396
13	Darbs ar zāles plāvēju.....	397
14	Pēc darba.....	399
15	Transportēšana.....	399
16	Uzglabāšana.....	400
17	Tīrīšana.....	400
18	Apkope.....	401
19	Remonts.....	401
20	Traulcējumu novēršana.....	402
21	Tehniskie dati.....	405
22	Rezerves daļas un piederumi.....	407
23	Utilizēšana.....	407
24	ES atbilstības deklarācija.....	407
25	UKCA – Apvienotās Karalistes atbilstības deklarācija.....	408
26	Adreses.....	408

## 27 Vispārīgi un konkrētam izstrādājumam specifiski drošības norādījumi..... 408

### 1 Priekšvārds

Cienītais klient, cienījamā kliente!

Mēs priecājamies, ka esat izvēlēties STIHL. Mēs attīstām un ražojam savus augstākās kvalitātes izstrādājumus atbilstoši savu klientu prasībām. Šādi rodas izstrādājumi, kas ir īpaši uzticami arī smagos apstākļos.

STIHL nodrošina arī augstāko servisa kvalitāti. Mūsu tirgotāji garantē profesionālas konsultācijas un apmācību, kā arī visaptverošu tehnisku apkalpošanu.

STIHL vienmēr ilgtspējīgu un atbildīgu rūpējas par dabu. Šī lietošanas instrukcija sniedz jums atbalstu, lai jūs ilgstoši, droši un videi draudzīgi varētu lietot savu STIHL Produkt ražojumu.

Mēs pateicamies par jūsu uzticību un vēlam jums izdošanos ar jūsu STIHL izstrādājumu.



Dr. Nikolai Stihl

**SVARĪGI! PIRMS LIETOŠANAS IZLASIET UN SAGLABĀJIET.**

### 2 Informācija par šo lietošanas instrukciju

#### 2.1 Piemērojamie dokumenti

Šī lietošanas pamācība ir ražotāja oriģinālās lietošanas instrukcijas tulkojums saskaņā ar EK direktīvu 2006/42/EC.

Ir piemērojami vietējie drošības noteikumi.

- ▶ Papildus šai lietošanas pamācībai izlasiet, izprotiet un saglabājiēt tālāk norādītos dokumentus.
  - Akumulatora STIHL drošības norādījumi AP
  - Lādētāju STIHL lietošanas pamācība AL 101, 301, 301-4, 500
  - Drošības informācija par STIHL akumulatoriem un produktiem ar iebūvētu akumulatoru: [www.stihl.com/safety-data-sheets](http://www.stihl.com/safety-data-sheets)

Papildu informācija par STIHL savienotajiem, saderīgajiem izstrādājumiem un biežāk uzdotajiem jautājumi ir pieejami vietnē [www.connect.stihl.com](http://www.connect.stihl.com) vai pieejama pie STIHL speciālistā izplatītāja.

Bluetooth® vārdiskās preču zīmes un logotipi ir reģistrētas preču zīmes un ir Bluetooth SIG, Inc. īpašums. STIHL izmanto šīs vārdiskās preču zīmes/logotipus saskaņā ar licenci.

Akumulatori ar  ir aprīkoti ar Bluetooth® saskarni. Jāievēro vietējie ekspluatācijas ierobežojumi (piemēram, lidmašīnās vai slimnīcās).

#### 2.2 Brīdinājuma norāžu apzīmēšana tekstā



##### BĪSTAMI

- Norāde sniedz informāciju par apdraudējumam, kas rada smagas traumas vai izraisa nāvi.
  - ▶ Minētās darbības var novērst smagas traumas vai nāvi.



##### BRĪDINĀJUMS

- Norāde sniedz informāciju par apdraudējumam, kas **var** izraisīt smagas traumas vai nāvi.
  - ▶ Minētās darbības var novērst smagas traumas vai nāvi.

##### NORĀDĪJUMS

- Norāde sniedz informāciju par apdraudējumam, kas var izraisīt mantiskos bojājumus.
  - ▶ Minētās darbības var novērst mantiskos bojājumus.

#### 2.3 Simboli tekstā



Šis simbols sniedz norādi uz nodaļu šajā lietošanas instrukcijā.



## 3 Pārskats

### 3.1 Zāles plāvēji un akumulators

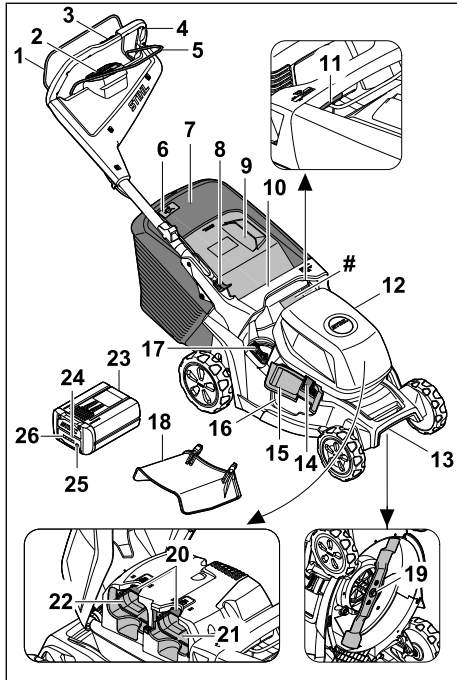

#### 1 Pļaušanas slēdzis

Pļaušanas slēdzis ieslēdz un izslēdz nazi kopā ar vadības bloka aktivizēšanas pogu.

#### 2 Vadības bloks, 3.2

Vadības bloku (HMI) izmanto, lai aktivizētu zāles plāvēju, izvēlētos pļaušanas režīmus, nolasītu akumulatora uzlādes līmeni un norādītu darbības traucējumus.

#### 3 Vilces piedziņas vadības elements, 3.3

Vadības elementu izmanto, lai iestatītu un nolasītu braukšanas ātrumu.

#### 4 Vadības rokturis

Vadības rokturi izmanto zāles plāvēja apturēšanai, vadīšanai un transportēšanai.

#### 5 Piedziņas slēdzis

Piedziņas slēdzis ieslēdz un izslēdz piedziņu un tiek izmantots ātruma regulēšanai.

#### 6 Savāktās zāles daudzuma indikators

Savāktās zāles daudzuma indikators norāda zāles savācējgroza piepildījuma līmeni.

#### 7 Zāles savācējgrozs

Zāles savācējgrozā tiek savākta nopļautā zāle.

#### 8 Svira

Svira tiek izmantota vadības roktura regulēšanai un pārslēgšanai.

#### 9 Izmešanas vāks

Izmešanas vāks noslēdz izmešanas kanālu.

#### 10 Rokturis

Rokturi izmanto zāles plāvēja turēšanai pļaušanas augstuma regulēšanas laikā un zāles plāvēja transportēšanai.

#### 11 Svira

Sviru izmanto pļaušanas augstuma regulēšanai.

#### 12 Vāks

Vāks nosedz akumulatorus.

#### 13 Transportēšanas rokturis

Transportēšanas rokturi izmanto zāles plāvēja transportēšanai.

#### 14 Fiksators

Fiksators notur sāniskās izmešanas vāku aizvērtu.

#### 15 Sāniskās izmešanas vāks

Sāniskās izmešanas vāks aizver sāniskās izmešanas atveri.

#### 16 Sāniskās izmešanas atvere

Sāniskās izmešanas atvere novada nopļauto zāli uz sāniem.

#### 17 Svira

Svira paredzēta smalcināšanas vāka atvēršanai un aizvēršanai.

#### 18 Pagarinājums

Pagarinājums novada nopļauto zāli zemē uz sāniem.

#### 19 Nazis

Nazis pļauj un smalcina zāli.

#### 20 Bloķēšanas svira

Bloķēšanas svira notur akumulatoru akumulatora nodalījumā.

#### 21 Akumulatora nodalījums 1

Akumulatora nodalījumā 1 tiek ievietots akumulators.

#### 22 Akumulatora nodalījums 2

Akumulatora nodalījumā 2 tiek ievietots otrs akumulators.

#### 23 Akumulators

Akumulators nodrošina enerģiju zāles plāvējam.

#### 24 LED „BLUETOOTH®” (tikai akumulatoriem ar )

LED indikators norāda Bluetooth® saskarnes aktivizēšanu un deaktivizēšanu.



**25 Poga**

Poga aktivizē akumulatora LED indikatorus. Tā aktivizē un deaktivizē Bluetooth® saskarni (ja tāda ir).

**26 LED indikatori**

LED indikatori uzrāda akumulatora uzlādes stāvokli un traucējumus.

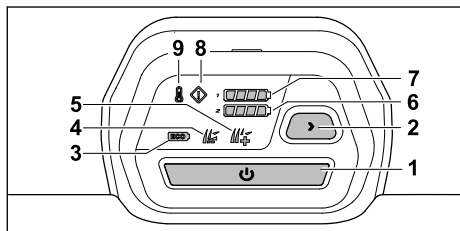
**# Jaudas datu plāksnīte ar iekārtas numuru****3.2 Vadības bloks****1 Aktivizēšanas poga**

Poga aktivizē zāles plāvēju un kopā ar plaušanas slēdzi ieslēdz nazi.

**2 Plaušanas režīma poga**

Poga tiek izmantota, lai mainītu plaušanas režīmus.

**3 ECO režīma indikators**

LED indikators norāda ECO režīmu.

**4 Standarta režīma indikators**

LED indikators norāda standarta režīmu.

**5 AUTOMĀTISKĀS PALIELINĀŠANAS režīms**

LED indikators norāda AUTOMĀTISKĀS PALIELINĀŠANAS režīmu.

**6 Akumulatora uzlādes stāvokļa indikators**

Nospiežot aktivizēšanas pogu, LED indikatori norāda akumulatora uzlādes statusu 2. akumulatora slotā.

**7 Akumulatora uzlādes stāvokļa indikators**

Nospiežot aktivizēšanas pogu, LED indikatori norāda akumulatora uzlādes statusu 1. akumulatora slotā.

**8 Darbības traucējumu indikators.**

Indikators parāda zāles plāvēja darbības traucējumus.

**9 Pārkaršanas indikators.**

Indikators parāda zāles plāvēja pārkaršanu.

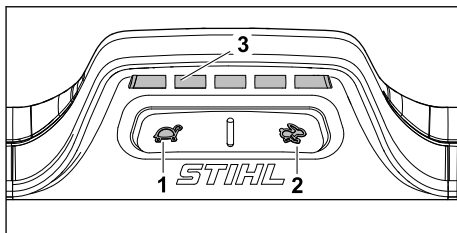
**3.3 Piedziņas vadības elements****1 Taustiņš**

Taustiņš tiek izmantots, lai samazinātu braukšanas ātrumu.

**2 Taustiņš**

Taustiņš tiek izmantots, lai palielinātu braukšanas ātrumu.

**3 Indikators**

LED indikatori norāda iestatīto braukšanas ātrumu.

**3.4 Simboli**

Simboliem uz zāles plāvējiem un uz akumulatora ir šāda nozīme.



Garantētais trokšņa jaudas līmenis saskaņā ar Direktīvu 2000/14/EC izteikts dB(A), lai varētu salīdzināt produktu trokšņa emisiju.

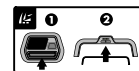

Ieslēdziet nazi.



Ieslēdziet piedziņu un noregulējiet braukšanas ātrumu.



Palieliniet braukšanas ātrumu.



Samaziniet braukšanas ātrumu.



Noregulējiet plaušanas augstumu.



Savāktās zāles daudzuma indikators zāles savācējgrozam.



Svira mulčēšanas vāka atvēršanai un aizvēršanai.



Aktivizējiet zāles plāvēju.



Pārkaršanas indikators.



Darbības traucējumu indikators.



Akumulatora uzlādes stāvokļa indikators.



Plaušanas režīmu izvēles poga.



ECO režīms.



Standarta režīms.



AUTOMĀTISKĀS PAĀTRINĀŠANAS režīms.



1 LED indikators spīd sarkanā krāsā. Akumulators ir pārāk karsts vai pārāk auksts.



4 LED indikatori mirgo sarkanā krāsā. Radijs akumulatora traucējums.



Akumulatoram ir Bluetooth® saskarne, un to iespējams savienot ar lietotni STIHL connected.



Pie simbola norādītā informācija norāda akumulatora enerģijas daudzumu saskaņā ar akumulatora ražotāja specifikācijām. Lietošanai pieejamais enerģijas daudzums ir mazāks.



Neizmetiet ierīci kopā ar sadzīves atkritumiem.

**IPX4** IP marķējums

a.c. Mainstrāva



d.c. Līdzstrāva



## 4 Drošības norādījumi

### 4.1 Brīdinājuma simboli

#### ▲ BRĪDINĀJUMS

Brīdinājuma simboliem uz zāles plāvējiem vai akumulatora ir tālāk izskaidrotā nozīme.



Ievērojiet drošības norādījumus un ar tiem saistītos pasākumus.



Izlasiet, izprotiet un saglabājiet lietošanas pamācību.



Sargieties no izviestiem priekšmetiem - ieturiet drošu distanci un neļaujiet trešajām personām atrasties šādās zonās.



Nepieskarieties rotējošam nazim.



Darba laiku pārtraukumos, kā arī tīrīšanas, transportēšanas, uzglabāšanas, apkopes vai remonta laikā izņemiet akumulatoru.



Pēc darbu pabeigšanas izņemiet akumulatoru.



Sargājiet akumulatoru no karstuma un uguns.



Neiegremdējiet akumulatoru šķidrumos.

### 4.2 Paredzētā lietošana

Zāles plāvējs STIHL RMA 443.3 PV, RMA 448.3 PV vai RMA 453.3 PV ir paredzēts zāles plaušanai un sausas zāles smalcināšanai.

Zāles plāvēju darbina STIHL akumulators AP. Lai varētu izmantot visas funkcijas bez ierobežojumiem, STIHL iesaka vismaz AP 300 S.

Akumulators ar kombinācijā ar STIHL connected lietotni ļauj personalizēt un pārraidīt informāciju akumulatoram, izmantojot Bluetooth® tehnoloģiju.

## ▲ BRĪDINĀJUMS

- Akumulatori, kurus STIHL nav atļāvis lietot kopā ar zāles plāvēju, var izraisīt ugunsgrēkus un sprādzienus. Var rasties smagi vai nāvējoši savainojumi personām un materiālie zaudējumi.
  - ▶ Zāles plāvēju ar STIHL akumulatoru AP izmantošana.
- Ja zāles plāvējs vai akumulators netiek izmantots paredzētajam nolūkam, var rasties smagi vai nāvējoši savainojumi un materiālie zaudējumi.
  - ▶ Lietojiet zāles plāvējus un akumulatoru tā, kā aprakstīts šajā lietošanas pamācībā.

### 4.3 Prasības lietotājam

## ▲ BRĪDINĀJUMS

- Lietotāji, kas nav apmācīti, nevar pazīt un novērtēt zāles plāvēja un akumulatora radīto apdraudējumu. Lietotājam vai citām personām var rasties smagi vai nāvējoši savainojumi.



- ▶ Izlasiet, izprotiet un saglabāiet lietošanas pamācību.

- ▶ Ja zāles plāvēju vai akumulatoru nodod citai personai, līdzi jādod arī lietošanas pamācība.
- ▶ Gādājiet, lai lietotājs ievērotu tālāk norādītās prasības.
  - Lietotājs ir atpūties.
  - Lietotājam ir pietiekamas fiziskās, maņu un garīgās spējas lietot zāles plāvēju un akumulatoru un strādāt ar tiem. Ja lietotāja fiziskās, uztveres vai garīgās spējas ir ierobežotas, lietotājs drīkst strādāt tikai atbildīgās personas uzraudzībā vai saskaņā ar tās norādījumiem.
  - Lietotājs spēj atpazīt un novērtēt zāles plāvēja un akumulatora radīto apdraudējumu.
  - Lietotājs apzinās, ka atbild par negadījumiem un bojājumiem.
  - Lietotājs ir pilngadīgs vai atbilstoši valsts noteikumiem tiek profesionāli apmācīts instruktora uzraudzībā.
  - STIHL specializētais izplatītājs vai speciālists ir apmācījis lietotāju pirms zāles plāvēja ekspluatācijas.
  - Lietotāja rīcību neietekmē alkohols, medikamenti vai narkotiskas vielas.
- ▶ Ja rodas neskaidrības: sazinieties ar STIHL specializēto izplatītāju.

### 4.4 Apģērbs un aprīkojums

## ▲ BRĪDINĀJUMS

- Darba laikā priekšmeti var tikt izsviesti ar lielu ātrumu. Lietotājs var gūt savainojumus.
  - ▶ Valkājiet garas bikses, kas izgatavotas no izturīga materiāla.
- Darba laikā var tikt sacelti putekļi. Ieelpotās putekļu daļiņas var būt kaitīgas veselībai un izraisīt alerģiskas reakcijas.
  - ▶ Ja tiek sacelti putekļi: Nēsājiet putekļu aizsargmasku.
- Nepiemērots apģērbs var aizķerties aiz kokiem, zariem un zāles plāvēja. Lietotāji, kuriem nav piemērota apģērba, var gūt smagus savainojumus.
  - ▶ Nēsājiet cieši pieguļošu apģērbu.
  - ▶ Noņemiet šalles un rotaslietas.
- Tīrīšanas, apkopes vai transportēšanas laikā lietotājs var saskarties ar nazi. Lietotājs var gūt savainojumus.
  - ▶ Nēsājiet aizsargcimdus.
- Ja lietotājam ir nepiemēroti apavi, pastāv paslīdēšanas risks. Lietotājs var gūt savainojumus.
  - ▶ Nēsājiet stingrus, slēgtus apavus ar neslīdošām zolēm.
- Naža asināšanas laikā var atdalīties un tikt izsviestas materiāla daļiņas. Lietotājs var gūt savainojumus.
  - ▶ Nēsājiet cieši pieguļošas aizsargbrilles. Tirdzniecībā ir pieejamas piemērotas aizsargbrilles, kas atbilst standartam EN 166 vai valsts noteikumiem un ir atbilstoši marķētas.
  - ▶ Nēsājiet aizsargcimdus.

### 4.5 Darba zona un apkārtnē

#### 4.5.1 Zāles plāvējs

## ▲ BRĪDINĀJUMS

- Nepiederošas personas, bērni un dzīvnieki var nepazīt un nespēt pienācīgi novērtēt zāles plāvēju un augšup izmesto priekšmetu radīto apdraudējumu. Nepiederošas personas, bērni un dzīvnieki var smagi savainoties vai zaudēt dzīvību, kā arī var rasties materiālie zaudējumi.
  - ▶ Neļaujiet nepiederošām personām, bērniem un dzīvniekiem uzturēties darba zonā.
  - ▶ Ievērojiet attālumu līdz priekšmetiem.
  - ▶ Neatstājiet zāles plāvēju bez uzraudzības.
  - ▶ Gādājiet, lai bērni nevarētu rotaļāties ar zāles plāvējiem.

- Strādājot lietus laikā, lietotājs var paslīdēt. Lietotājs var gūt smagus vai nāvējošus savainojumus.
  - ▶ Lietus laikā: nestrādājiet.
- Zāles plāvēji nav ūdensizturīgi. Strādājot lietū vai mitrā vidē, pastāv elektriskās strāvas trieciena risks. Lietotājs var savainoties, un zāles plāvēji var sabojāties.
  - ▶ Nestrādājiet lietū un mitrā vidē.
  - ▶ Nepļaujiet un nesmalciniet mitru zāli.
- Zāles plāvēju elektriskās detaļas var radīt dzirksteles. Viegli uzliesmojošā vai sprādzienbīstamā vidē dzirksteles var izraisīt aizdegšanos un eksplozijas. Var rasties smagi vai nāvējoši savainojumi personām un materiālie zaudējumi.
  - ▶ Nestrādājiet viegli uzliesmojošā un sprādzienbīstamā vidē.

#### 4.5.2 Akumulators

### ▲ BRĪDINĀJUMS

- Nepiederošas personas, bērni un dzīvnieki nespēj atpazīt un novērtēt akumulatora radītos apdraudējumus. Nepiederošas personas, bērni un dzīvnieki var gūt smagas traumas.
  - ▶ Nodrošiniet, lai nepiederošas personas, bērni un dzīvnieki netuvotos.
  - ▶ Neatstājiet akumulatoru bez uzraudzības.
  - ▶ Nodrošiniet, lai bērni nevarētu rotāļties ar akumulatoru.
- Akumulators nav aizsargāts pret visu vides ietekmi. Ja akumulators ir pakļauts noteiktai vides ietekmei, tas var aizdegties, uzsprāgt vai tikt neatgriezeniski sabojāts. Var rasties smagi savainojumi un materiālu bojājumi.



- ▶ Aizsargājiet akumulatoru no karstuma un atklātas liesmas.
- ▶ Nemetiet akumulatorus ugunī.

- ▶ Nelādējiet akumulatoru ārpus norādītajām temperatūras robežām, 21.4.



- ▶ Nemērciet akumulatoru šķidrums.

- ▶ Netuviniet akumulatoru metāliskām, mazām detaļām.
- ▶ Nepakļaujiet akumulatoru augsta spiediena iedarbībai.
- ▶ Nepakļaujiet akumulatoru mikroviļņu iedarbībai.
- ▶ Aizsargājiet akumulatoru pret ķīmikālijām un sāļiem.

## 4.6 Drošs stāvoklis

### 4.6.1 Zāles plāvējs

Zāles plāvējs ir ekspluatācijai drošā stāvoklī, ja ir izpildīti tālāk minētie nosacījumi.

- Zāles plāvējs nav bojāts.
- Zāles plāvējs ir tīrs un sauss.
- Vadības elementi darbojas, un tie nav pārveidoti.
- Ja tiek veikta pļaušana un nopļautā zāle tiks savākta zāles savācējgrozā: Smalcināšanas vāks ir atvērts, pagarinājums ir atvienots un zāles savācējgrozs ir pareizi piestiprināts.
- Ja tiek veikta pļaušana un nopļautā zāle tiks izsviesta aizmugurē: zāles savācējgrozs ir noņemts un izmešanas vāks ir aizvērts.
- Ja tiek veikta pļaušana un nopļautā zāle tiks izsviesta sāniski: Smalcināšanas vāks ir aizvērts un pagarinājums ir pareizi piestiprināts.
- Ja tiek veikta smalcināšana: Pagarinājums ir atvienots un smalcināšanas vāks ir aizvērts.
- Nazis ir pareizi uzstādīts.
- Ir pareizi uzstādīti oriģinālie, šim zāles plāvējam paredzētie STIHL piederumi.



### ▲ BRĪDINĀJUMS

- Drošībai neatbilstošā stāvoklī daļas var darboties nepareizi un drošības ierīces var tikt atspējotas. Personas var gūt smagus vai nāvējošus savainojumus.
  - ▶ Strādājiet tikai ar nebojātu zāles plāvēju.
  - ▶ Ja zāles plāvējs ir nefīrs vai slapjš: nofīriet zāles plāvēju un ļaujiet tam nožūt.
  - ▶ Nepārveidojiet zāles plāvēju.
  - ▶ Ja vadības elementi nedarbojas: nestrādājiet ar zāles plāvēju.
  - ▶ Ja tiek veikta pļaušana un nopļautā zāle tiks savākta zāles savācējgrozā: Smalcināšanas vāku tā atvērt, pagarinājumu tā izņemt un zāles savācējgrozu tā piestiprināt, kā aprakstīts šajā lietošanas pamācībā.
  - ▶ Ja tiek veikta pļaušana un nopļautā zāle tiks izsviesta sāniski: Smalcināšanas vāku tā aizvērt un pagarinājumu tā piestiprināt, kā aprakstīts šajā lietošanas pamācībā.
  - ▶ Ja tiek veikta smalcināšana: Pagarinājumu tā atvienot un smalcināšanas vāku tā aizvērt, kā aprakstīts šajā lietošanas pamācībā.
  - ▶ Šim zāles plāvējam uzstādiet tikai oriģinālos STIHL piederumus.
  - ▶ Uzstādiet nazi tā, kā aprakstīts šajā lietošanas pamācībā.
  - ▶ Uzstādiet piederumus tā, kā aprakstīts šajā vai piederuma lietošanas pamācībā.

- ▶ Neievietojiet zāles plāvēja atverēs priekšmetus.
- ▶ Nesavienojiet slēdzenes kontaktus ar metāla priekšmetiem un neradiet īsslēgumu.
- ▶ Nomainiet nolietotas vai bojātas norādījumu plāksnītes.
- ▶ Neskaidrību gadījumā: sazinieties ar STIHL specializēto izplatītāju.

#### 4.6.2 Nazis

Nazis ir ekspluatācijai drošā stāvoklī, ja ir izpildīti tālāk minētie nosacījumi.

- Nazis un tā sastāvdaļas nav bojātas.
- Nazis nav deformēts.
- Nazis ir pareizi uzstādīts.
- Nazis ir pareizi uzasināts.
- Nazim nav atskabargu.
- Nazis ir pareizi līdzsvarots.
- Nav pārsniegtas naža minimālā biezuma un platuma vērtības,  21.2.
- Ir ievērots asināšanas leņķis,  21.2.

### BRĪDINĀJUMS

- Ja nav nodrošināts ekspluatācijai drošs stāvoklis, naža daļas var atvienoties un tikt izsviestas. Personas var smagi savainoties.
  - ▶ Strādājiet tikai tad, ja nazis un tā sastāvdaļas nav bojātas.
  - ▶ Pareizi ievietojiet nazi.
  - ▶ Pareizi uzasiniet nazi.
  - ▶ Ja naža biezums un platums ir mazāks par minimālo vērtību: nomainiet nazi.
  - ▶ Lieciet STIHL specializētajam izplatītājam līdzsvarot nazi.
  - ▶ Ja rodas neskaidrības: sazinieties ar STIHL specializēto izplatītāju.

#### 4.6.3 Akumulators

Akumulators ir drošā stāvoklī, ja ir izpildīti šādi noteikumi:

- Akumulators nav bojāts.
- Akumulators ir tīrs un sauss.
- Akumulators darbojas un nav izmainīts.

### BRĪDINĀJUMS

- Nedrošā stāvoklī akumulators vairs nedarbojas droši. Cilvēki var gūt smagus savainojumus.
  - ▶ Strādājiet ar nebojātu un strādājošu akumulatoru.
  - ▶ Nelādējiet bojātu akumulatoru.
  - ▶ Ja akumulators ir nefīrs: Nofīriet akumulatoru.
  - ▶ Ja akumulators ir mitrs: ļaujiet akumulatoram izžūt,  21.5.

- ▶ Neizmainiet akumulatoru.
- ▶ Neievietojiet priekšmetus akumulatora atverumos.
- ▶ Nekad nesavienojiet akumulatora elektriskos kontaktus ar metāla priekšmetiem un neveidojiet īsslēgumu.
- ▶ Neatveriet akumulatoru.
- ▶ Nomainiet nolietotas vai bojātas norādījumu plāksnītes.
- No bojāta akumulatora var izplūst šķidrums. Ja šķidrums nonāk saskarē ar ādu vai acīm, iespējams ādas vai acu kairinājums.
  - ▶ Izvairieties no kontakta ar šķidrumu.
  - ▶ Nonākot saskarē ar ādu: attiecīgās ādas zonas nosargāt ar lielu daudzumu ūdens un ziepēm.
  - ▶ Nonākot saskarē ar acīm: vismaz 15 minūtes skalojiet acis ar lielu ūdens daudzumu un griezieties pie ārsta.
- Bojāts akumulators var neierasti smaržot, dūmot vai degt. Var rasties smagi vai nāvējoši savainojumi un materiālu bojājumi.
  - ▶ Ja akumulators neierasti smaržo vai dūmo: neizmantojiet akumulatoru un neturiet to ugunsdrošu vielu tuvumā.
  - ▶ Ja akumulators deg: mēģiniet dzēst akumulatoru ar ugunsdzēsamo aparātu vai ūdeni.

## 4.7 Strādāšana

### BRĪDINĀJUMS

- Noteiktās situācijās lietotājs vairs nespēj koncentrēties darbam. Lietotājs var paklupt, nokrist un gūt smagus savainojumus.
  - ▶ Strādājiet mierīgi un pārdomāti.
  - ▶ Ja apgaismojums un redzamība ir sliktā: nestrādājiet ar zāles plāvēju.
  - ▶ Ar zāles plāvēju drīkst strādāt tikai viena persona.
  - ▶ Uzmanieties no šķēršļiem.
  - ▶ Nesagāziet zāles plāvēju.
  - ▶ Darba laikā stāviet uz zemes un saglabājiet līdzsvaru.
  - ▶ Ja sajūtat nogurumu: atpūties no darba.
  - ▶ Ja tiek pļauta nogāze: Pļaujiet šķērsām.
  - ▶ Nestrādājiet nogāzēs, kuru slīpums pārsniedz 25° (46,6%).
- Cieti priekšmeti, kas atsitīsies pret rotējošo asmeni, var sabojāt zāles plāvēju.
  - ▶ Ja rotējošajam asmeņam trāpa ciets priekšmets, izslēdziet zāles plāvēju, izņemiet akumulatoru un pārbaudiet, vai zāles plāvējs nav bojāts.
  - ▶ Ja zāles plāvējs ir bojāts: sazinieties ar STIHL specializēto izplatītāju.

- Rotējošais nazis var savainot lietotāju. Lietotājs var gūt smagus savainojumus.



- ▶ Nepieskarieties rotējošam nazim.
- ▶ Ja kāds priekšmets bloķē nazi: Izslēdziet zāles plāvēju un izņemiet akumulatoru. Tikai pēc tam izņemiet priekšmetu.
- Ja strādājāt bez piedziņas, tā var tikt nejauši ieslēgta, un zāles plāvējs var sākt kustēties. Personas var gūt smagus savainojumus, un var tikt nodarīti materiālie zaudējumi.
  - ▶ Spiediet piedziņas pārslēgšanas sviru tikai tad, ja nepieciešams ieslēgt piedziņu.
- Ja darba laikā novērojat izmaiņas zāles plāvēja darbībā vai neparastas darbības, iespējams, zāles plāvējs nav ekspluatācijai drošā stāvoklī. Personas var gūt smagus savainojumus, un var tikt nodarīti materiālie zaudējumi.
  - ▶ Pārtrauciet darbu, izņemiet akumulatoru un sazinieties ar STIHL specializēto izplatītāju.
- Darba laikā zāles plāvējs var radīt vibrāciju.
  - ▶ Izmantojiet aizsargcimdus.
  - ▶ Ievērojiet pārtraukumus.
  - ▶ Ja novērojat asinsrites traucējumu simptomus: vērsieties pie ārsta.
- Ja darba laikā nazis saskaras ar svešķermeni, to vai tā daļas var sabojāt vai ar lielu ātrumu izmest augšup. Personas var gūt savainojumus, un var tikt nodarīti materiālie zaudējumi.
  - ▶ Aizvāciet svešķermeņus no darba zonas.
- Atlaižot plaušanas režīma pārslēgšanas sviru, nazis īsu brīdi turpina griezties. Personas var gūt smagus savainojumus.
  - ▶ Nogaidiet, līdz nazis pārstāj griezties.
- Ja rotējošais nazis saskaras ar cietu priekšmetu, var rasties dzirksteles. Viegli uzliesmojošā vidē dzirksteles var izraisīt aizdegšanos. Personas var gūt smagus vai nāvējošus savainojumus, un var rasties materiālie zaudējumi.
  - ▶ Nestrādājiet viegli uzliesmojošā vidē.
- Ja zāles plāvējs tiek novietots uz slīpām virsmām, tas var nejauši noripot lejā. Personas var gūt savainojumus, un var tikt nodarīti materiālie zaudējumi.
  - ▶ Atlaidiet zāles plāvēju tikai tad, kad tas stāv uz līdzenas virsmas un nevar no tās noripot.
- Ja pie vadības roktura ir piestiprināti priekšmeti, papildu svara dēļ zāles plāvējs var apgāzties. Personas var gūt savainojumus, un var tikt nodarīti materiālie zaudējumi.
  - ▶ Nepiestipriniet priekšmetus pie vadības roktura.

## ▲ BĪSTAMI

- Ja strādājat vidē, kurā ir strāvu vadoši vadi, nazis var ar tiem saskarties un radīt bojājumus. Lietotājs var gūt smagus vai nāvējošus savainojumus.
  - ▶ Nestrādājiet vidē, kurā ir strāvu vadoši vadi.
- Strādājot negaisa laikā, lietotājam var iespert zibens. Lietotājs var gūt smagus vai nāvējošus savainojumus.
  - ▶ Negaisa laikā: nestrādājiet.
- Piedziņa izslēdzas, ja, strādājot stāvās nogāzēs, rodas pārslodze. Tas nozīmē, ka lietotājam spontāni jāpieliek lielāks stumšanas spēks un tādējādi var zaudēt kontroli pār zāles plāvēju. Zāles plāvējs sava svara dēļ var ripot lietotāja virzienā.
  - ▶ Pļaujiet šķērsām. Pārliecinieties, ka atrodaties uz droša pamata, lai visu laiku saglabātu kontroli pār zāles plāvēju.

## 4.8 Transportēšana

### 4.8.1 Zāles plāvējs

## ▲ BRĪDINĀJUMS

- Transportēšanas laikā zāles plāvējs var apgāzties vai izkustēties. Personas var gūt savainojumus, un var tikt nodarīti materiālie zaudējumi.



- ▶ Izņemiet akumulatoru.

- ▶ Nostipriniet zāles plāvēju ar savilcējsiksnām, siksnām vai tīklu, lai tas nevarētu apgāzties vai izkustēties.
- Ja transportēšanas laikā piedziņa ir ieslēgta un akumulators ir ielikts, nejauši var tikt ieslēgta piedziņa un zāles plāvējs var sākt kustēties. Personas var gūt smagus savainojumus, un var tikt nodarīti materiālie zaudējumi.
  - ▶ Izņemiet akumulatoru.



### 4.8.2 Akumulators

## ▲ BRĪDINĀJUMS

- Akumulators nav aizsargāts pret visu vides ietekmi. Ja akumulators ir pakļauts noteiktai vides ietekmei, tas var tikt sabojāts un radīt mantiskos bojājumus.
  - ▶ Netransportējiet bojātu akumulatoru.

- Transportēšanas laikā akumulators var apgāzties vai pārvietoties. Var rasties savainojumi un materiālu bojājumi.
  - ▶ Ievietojiet akumulatoru iepakojumā tā, lai tas nekustētos.
  - ▶ Nostipriniet iepakojumu tā, lai tas nekustētos.

## 4.9 Uzglabāšana

### 4.9.1 Zāles plāvējs

#### ▲ BRĪDINĀJUMS

- Bērni nevar pamanīt un novērtēt zāles plāvēja radīto apdraudējumu. Bērni var gūt smagus savainojumus.



- ▶ Izņemiet akumulatoru.

- ▶ Glabājiet zāles plāvēju bērniem nepieejamā vietā.

- Mitruma iedarbībā uz zāles plāvēja elektriskajiem kontaktiem un metāla detaļām var veidoties korozija. Tā var sabojāt zāles plāvēju.



- ▶ Izņemiet akumulatoru.

- ▶ Glabājiet zāles plāvēju sausā un tīrā vietā.

- Ja uzglabāšanas laikā ir ielikts akumulators, nazis un piedziņa var tikt nejauši ieslēgti. Personas var gūt smagus savainojumus, un var tikt nodarīti materiālie zaudējumi.



- ▶ Izņemiet akumulatoru.

- Ja zāles plāvējs tiek novietots glabāšanai uz slīpām virsmām, tas var norīpot lejā. Personas var gūt savainojumus, un var tikt nodarīti materiālie zaudējumi.

- ▶ Novietojiet zāles plāvēju tikai uz līdzenām virsmām.

### 4.9.2 Akumulators

#### ▲ BRĪDINĀJUMS

- Bērni nespēj pazīt un novērtēt akumulatoru radīto apdraudējumu. Bērni var gūt smagus savainojumus.

- ▶ Glabājiet akumulatoru bērniem nepieejamā vietā.

- Akumulators nav pasargāts pret apkārtējās vides iedarbību. Noteiktas apkārtējās vides iedarbības dēļ var rasties neatgriezeniski akumulatora bojājumi.

- ▶ Glabājiet akumulatoru sausā un tīrā vietā.
- ▶ Glabājiet akumulatoru slēgtā telpā.
- ▶ Pirms novietojat akumulatoru glabāšanā, atvienojiet to no zāles plāvēja.
- ▶ Lai akumulatoru glabātu lādētājā, atvienojiet strāvas vadu un pārbaudiet, ka akumulatora uzlādes stāvoklis ir 40–60 % (2 zaļi mirgojoši LED indikatori).
- ▶ Akumulatoru nedrīkst glabāt vietā, kur temperatūra neatbilst norādītajām robežvērtībām, 21.4.

## 4.10 Tīrīšana, apkope un remonts

#### ▲ BRĪDINĀJUMS

- Ja tīrīšanas, apkopes vai remonta laikā akumulators ir ievietots, nazis var nejauši ieslēgties. Personas var gūt smagus savainojumus, un var tikt nodarīti materiālie zaudējumi.



- ▶ Izņemiet akumulatoru.

- Ja tīrīšanas, apkopes un remonta laikā ir ielikts akumulators, nejauši var ieslēgt piedziņu, un zāles plāvējs var sākt kustēties. Personas var gūt smagus savainojumus, un var tikt nodarīti materiālie zaudējumi.



- ▶ Izņemiet akumulatoru.

- Tīrot ar kodīgiem tīrīšanas līdzekļiem, ūdens strūklu vai smailiem priekšmetiem, varat sabojāt zāles plāvēju, nazi un akumulatoru. Ja zāles plāvēju, nazi un akumulatoru nepareizi tīra, detaļas var nedarboties pareizi un drošības aprīkojums var pilnībā atteikties darboties. Personas var gūt smagus savainojumus.

- ▶ Tīriet zāles plāvēju, nazi un akumulatoru tā, kā aprakstīts šajā lietošanas pamācībā.

- Ja zāles plāvēju, nazi vai akumulatoru netīra pareizi, detaļas var nedarboties pareizi un drošības aprīkojums var pilnībā atteikties darboties. Personas var gūt smagus vai nāvējošus savainojumus.

- ▶ Neveiciet zāles plāvēju un akumulatora apkopi vai remontu pašrocīgi.

- ▶ Ja zāles plāvējiem vai akumulatoram nepieciešama apkope vai remonts: sazinieties ar STIHL specializēto izplatītāju.

- ▶ Veiciet naža apkopi tā, kā aprakstīts šajā lietošanas pamācībā.

- Veicot naža tīrīšanu, apkopi vai remontu, lietojams var sagriezties ar asajām griezējmalām. Lietotājs var gūt savainojumus.



- ▶ Izmantojiet aizsargcimdus.
- Asinot nazi, tas nedrīkst sakarst. Lietotājs var apdedzināties.
  - ▶ Nogaidiet, līdz nazis ir atdzisis.
  - ▶ Izmantojiet aizsargcimdus.
- Zāles plāvēja nazis var kustēties arī tad, ja motors ir izslēgts. Naža apkopes laikā kustīgais nazis lietotājam var radīt savainojumus.
  - ▶ Strādājiet uzmanīgi.
  - ▶ Izmantojiet aizsargcimdus.
- Zāles plāvēja nazis ir kustīgs. Naža apkopes laikā lietotājs var iespiest pirkstus starp kustīgo nazi un nekustīgajām zāles plāvēja daļām.
  - ▶ Strādājiet uzmanīgi.
  - ▶ Izmantojiet aizsargcimdus.

## 5 Zāles plāvēja sagatavošana darbam

### 5.1 Zāles plāvēja sagatavošana darbam

Ikreiz pirms darba sākšanas jāveic tālāk minētās darbības.

- ▶ Noņemiet iesaiņojuma materiālu un transportēšanas drošības līdzekļus.
- ▶ Pārlicinieties, ka tālāk minētās detaļas ir ekspluatācijai drošā stāvoklī.
  - Zāles plāvējs, 4.6.1;
  - Nazis, 4.6.2;
  - Akumulators, 4.6.3.
- ▶ Pārbaudiet akumulatoru, 12.3.
- ▶ Pilnībā uzlādējiet akumulatoru, 6.1.
- ▶ Noīriniet zāles plāvēju, 17.2.
- ▶ Pārbaudiet nazi, 12.2.
- ▶ Atlokiet vadības rokturi, 9.1.
- ▶ Vadības roktura regulēšana, 9.3.
- ▶ Ja tiek veikta pļaušana un zāli paredzēts savākt zāles savācējgrozā:
  - ▶ Pagarinājuma noņemšana, 8.2.2.
  - ▶ Atvērt smalcināšanas vāku, 13.5.1.
  - ▶ Piestipriniet zāles savācējgrozu, 8.1.2.
- ▶ Ja tiek veikta pļaušana un zāle tiks izsviesta sāniski:
  - ▶ Aizveriet smalcināšanas vāku, 13.5.2.
  - ▶ Pagarinājuma piestiprināšana, 8.2.1.
- ▶ Ja tiek veikta smalcināšana:
  - ▶ Aizveriet smalcināšanas vāku, 13.5.2.
  - ▶ Pagarinājuma noņemšana, 8.2.2.
- ▶ Regulējiet pļaušanas augstumu, 13.2.
- ▶ Pārbaudiet vadības elementus, 12.1.
- ▶ Ja darbības nevar veikt: nelietojiet zāles plāvēju un sazinieties ar STIHL specializēto izplatītāju.

### 5.2 Akumulatora ar Bluetooth® signāla saskarni savienošana ar STIHL connected app

- ▶ Aktivizējiet mobilās gala ierīces Bluetooth® signāla saskarni.
- ▶ Akumulatora Bluetooth® signāla saskarnes aktivizēšana, 7.
- ▶ Mobilajā gala ierīcē no lietotņu veikala (App Store) lejupielādējiet lietotni STIHL connected app un izveidojiet kontu.
- ▶ Atveriet lietotni STIHL connected app un piesakieties.
- ▶ Pievienojiet akumulatoru lietotnē STIHL connected app un sekojiet norādēm ekrānā.

Saziņas iespējas un papildu informāciju meklējiet <https://support.stihl.com> vai STIHL connected app.

STIHL connected app ir pieejama atkarībā no tirgus.

## 6 Akumulatora uzlāde un gaismas diodes

### 6.1 Akumulatora uzlāde

Uzlādes laiks ir atkarīgs no dažādiem faktoriem, piemēram, akumulatora temperatūras vai apkārtējās temperatūras. Optimālai veikspējai ievērojiet ieteicamos temperatūras diapazonus, 21.5. Faktiskais uzlādes laiks var atšķirties no dotā uzlādes laika. Uzlādes laiks ir dots vietnē [www.stihl.com/charging-times](http://www.stihl.com/charging-times).

- ▶ Akumulatoru lādējiet tā, kā aprakstīts lādētāja STIHL AL 101, 301, 301-4, 500 lietošanas instrukcijā.

### 6.2 Uzlādes stāvokļa parādīšana

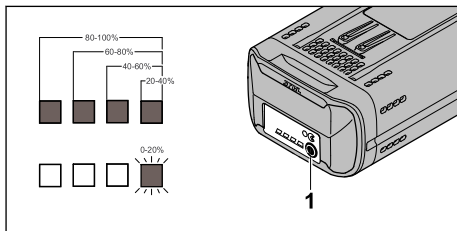

- ▶ Nospiediet pogu (1). Gaismas diodes apm. 5 sekundes deg zaļā krāsā un norāda uzlādes stāvokli.
- ▶ Ja gaismas diode labajā malā mirgo zaļā krāsā: Uzlādējiet akumulatoru.

## 6.3 Akumulatora LED indikatori

LED indikatori rāda akumulatora uzlādes stāvokli vai traucējumus. LED indikatori izgaismojas zaļā vai sarkanā krāsā vai mirgo.

Ja LED indikatori deg zaļā krāsā vai mirgo, tie uzrāda uzlādes stāvokli.

- ▶ Ja LED indikatori deg vai mirgo sarkanā krāsā: Novērsiet traucējumus, **20.1**  
Ir radies zāles plāvēja vai akumulatora traucējums.

## 7 Bluetooth® signāla saskarnes aktivizēšana un deaktivizēšana

### 7.1 Bluetooth® signāla saskarnes aktivizēšana

- ▶ Ja akumulatoram ir Bluetooth® signāla saskarne: nospiediet un turiet nospiestu taustiņu, līdz gaismas diode „BLUE-TOOTH®” līdzās simbolam **C** apm. 3 sekundes spīd zilā krāsā.  
Akumulatora Bluetooth® signāla saskarne ir aktivizēta.

### 7.2 Bluetooth® signāla saskarnes deaktivizēšana

- ▶ Ja akumulatoram ir Bluetooth® signāla saskarne: nospiediet un turiet nospiestu taustiņu, līdz gaismas diode „BLUE-TOOTH®” līdzās simbolam **C** sešas reizes nomirgo zilā krāsā.  
Akumulatora Bluetooth® signāla saskarne ir deaktivizēta.

## 8 Zāles plāvēja montāža

### 8.1 Zāles savācējgroza montāža, piestiprināšana un noņemšana

#### 8.1.1 Zāles savācējgroza montāža

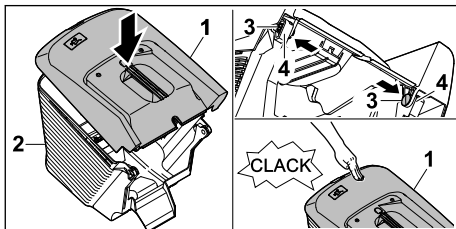

- ▶ Uzlieciet zāles savācējgroza augšējo daļu (1) uz zāles savācējgroza apakšējās daļas (2)

- ▶ Iespiediet tapas (3) no iekšpuses atverēs (4).
- ▶ Spiediet zāles savācējgroza augšējo daļu (1) virzienā uz leju.  
Zāles savācējgroza augšējā daļa nofiksējas ar klikšķi.

### 8.1.2 Zāles savācējgroza piestiprināšana

- ▶ Izslēdziet zāles plāvēju.
- ▶ Novietojiet zāles plāvēju uz līdzenas virsmas.

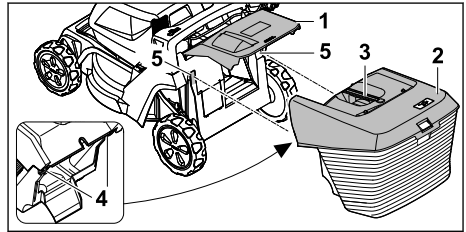

- ▶ Atveriet un pieturiet izmešanas vāku (1).
- ▶ Satveriet zāles savācējgroza (2) rokturi (3) un no augšas iekariet aiz āķiem (4) stiprinājumos (5).
- ▶ Uzlieciet izmešanas vāku (1) uz zāles savācējgroza (2).

### 8.1.3 Zāles savācējgroza noņemšana

- ▶ Izslēdziet zāles plāvēju.
- ▶ Novietojiet zāles plāvēju uz līdzenas virsmas.
- ▶ Atveriet un pieturiet izmešanas vāku.
- ▶ Satveriet zāles savācējgroza rokturi un izceliet savācējgrozu.
- ▶ Aizveriet izmešanas vāku.

## 8.2 Pagarinājuma piestiprināšana un noņemšana

### 8.2.1 Pagarinājuma piestiprināšana

- ▶ Izslēdziet zāles plāvēju un izņemiet akumulatoru.
- ▶ Novietojiet zāles plāvēju uz līdzenas virsmas.

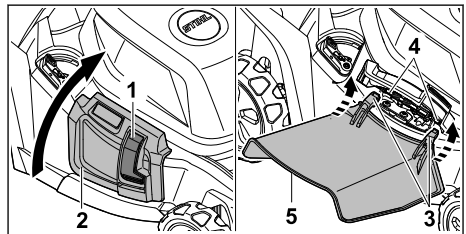

- ▶ Nospiediet un turiet fiksatoru (1).
- ▶ Atveriet un pieturiet sāniskās izmešanas vāku (2).
- ▶ No apakšas piestipriniet abus āķus (3) pie ass (4).

- ▶ Novietojiet sāniskās izmešanas vāku (2) uz pagarinājuma (5).

### 8.2.2 Pagarinājuma noņemšana

- ▶ Izslēdziet zāles plāvēju un izņemiet akumulatoru.
- ▶ Novietojiet zāles plāvēju uz līdzenas virsmas.

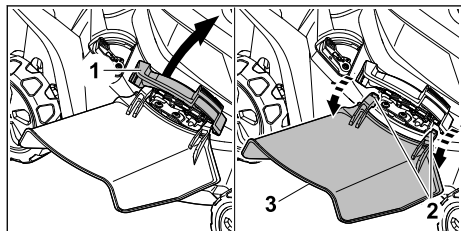

- ▶ Atveriet un pieturiet sāniskās izmešanas vāku (1).
- ▶ Atvienojiet abus ākus (2).
- ▶ Nolieciet pagarinājumu (3) uz augšu un noņemiet to.
- ▶ Aizveriet sāniskās izmešanas vāku (1).

## 9 Zāles plāvēja iestatīšana lietotājam

### 9.1 Vadības roktura atlocīšana

- ▶ izslēdziet zāles plāvēju un izņemiet akumulatoru.
- ▶ Novietojiet zāles plāvēju uz līdzenas virsmas.

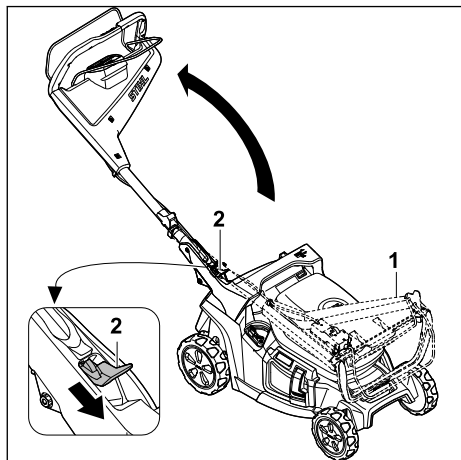

- ▶ Turiet vadības rokturi (1).
- ▶ Nospiediet sviru (2) uz leju un turiet.
- ▶ Atlokiet vadības rokturi (1).
- ▶ Atlaidiet sviru (2).

Vadības rokturis nofiksējas, un ir dzirdams fiksācijas klikšķis.

### 9.2 Vadības roktura saliekšana

Vadības rokturi var saliekt, lai taupītu vietu ierīces transportēšanas un glabāšanas laikā.

- ▶ izslēdziet zāles plāvēju un izņemiet akumulatoru.
- ▶ Novietojiet zāles plāvēju uz līdzenas virsmas.

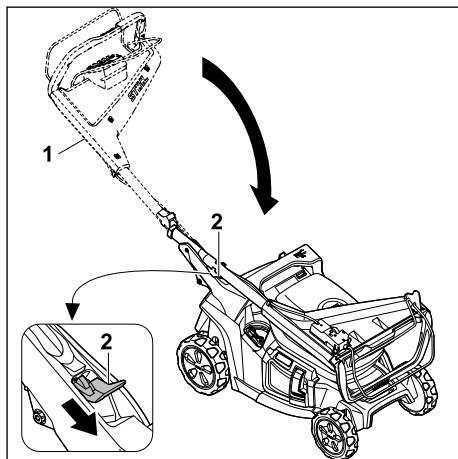

- ▶ Turiet vadības rokturi (1).
- ▶ Nospiediet sviru (2) uz leju un turiet.
- ▶ Salociet vadības rokturi (1).
- ▶ Atlaidiet sviru (2).

Vadības rokturis nofiksējas, un ir dzirdams fiksācijas klikšķis.

### 9.3 Vadības roktura regulēšana

- ▶ izslēdziet zāles plāvēju un izņemiet akumulatoru.
- ▶ Novietojiet zāles plāvēju uz līdzenas virsmas.

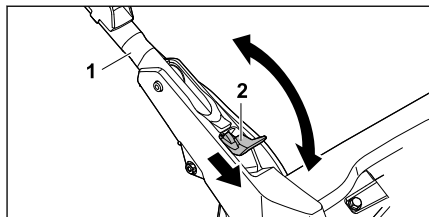

- ▶ Turiet vadības rokturi (1).
- ▶ Nospiediet sviru (2) uz leju un turiet.
- ▶ Novietojiet vadības rokturi (1) vēlamajā pozīcijā un raugieties, lai vadības rokturis atkal būtu pilnībā fiksēts.
- ▶ Atlaidiet sviru (2).

## 10 Akumulatora ievietošana

### 10.1 Akumulatora ievietošana

Zāles plāvēju ir iespējams lietot ar diviem akumulatoriem. Tiklīdz viens akumulators ir tukšs, tas automātiski pārslēdzas uz akumulatoru otru akumulatora slotā.

- ▶ Novietojiet zāles plāvēju uz līdzenas virsmas.

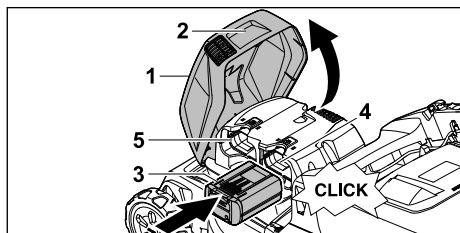

- ▶ Satveriet vāku (1) pie roktura (2), un atveriet līdz atdurei un turiet to.
- ▶ Nospiediet akumulatoru (3), ciktāl tas nonāks 1. akumulatora slotā (4) vai 2. akumulatora slotā (5).  
Atskatot klikšķim, akumulators (3) tiek fiksēts un ir bloķēts.
- ▶ Ja vēlaties vest līdzi otru akumulatoru: ievietojiet akumulatoru citā akumulatora slotā (4 vai 5).  
Atskatot klikšķim, akumulators tiek fiksēts un ir bloķēts.
- ▶ Aizveriet vāku (1).

### 10.2 Akumulatora izņemšana

- ▶ Novietojiet zāles plāvēju uz līdzenas virsmas.

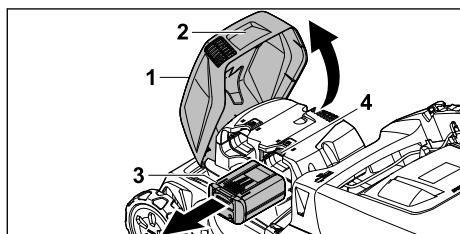

- ▶ Satveriet vāku (1) pie roktura (2), un atveriet līdz atdurei un turiet to.
- ▶ Turiet akumulatoru (3) un nospiediet bloķēšanas sviru (4).  
Akumulators ir atbloķēts.
- ▶ Izņemiet akumulatoru (3).
- ▶ Aizveriet vāku (1).

## 11 Zāles plāvēja ieslēgšana un izslēgšana

### 11.1 Zāles plāvēja aktivizēšana

- ▶ Novietojiet zāles plāvēju uz līdzenas virsmas.

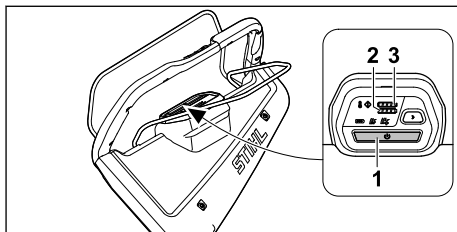

- ▶ Nospiediet aktivizēšanas pogu (1).  
Zāles plāvējs ir aktivizēts.  
Pēc trim sekundēm iedegas iepriekš iestatītā pļaušanas režīma indikators.  
LED (2.3.) norāda akumulatoru uzlādes stāvokli 1. un 2. akumulatora slotā.  
Pēc piecām minūtēm bez darbības, zāles plāvējs pārslēdzas miega režīmā.

### 11.2 Naža ieslēgšana un izslēgšana

#### 11.2.1 Naža ieslēgšana

- ▶ Novietojiet zāles plāvēju uz līdzenas virsmas.

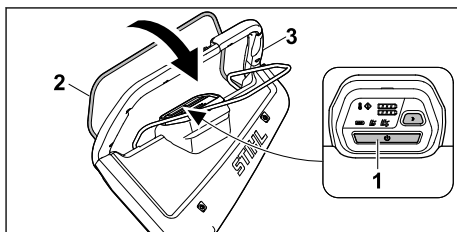



- ▶ Nospiediet aktivizēšanas pogu (1).
- ▶ Ar kreiso roku velciet pļaušanas slēdzi (2) līdz galam vadības roktura (3) virzienā un turiet tā, lai ar īkšķi aptvertu vadības rokturi (3).  
Nazis griežas.
- ▶ Ar labo roku turiet vadības rokturi (3) un pļaušanas slēdzi (2) tā, lai ar īkšķi aptvertu vadības rokturi (3).



#### 11.2.2 Nažu izslēgšana

- ▶ Atlaidiet pļaušanas režīma pārslēgšanas sviru.
- ▶ Uzgaidiet, līdz nazis pārstāj griezties.
- ▶ Ja nazis turpina griezties: izņemiet akumulatoru un sazinieties ar STIHL specializēto izplatītāju.  
Zāles plāvējs ir bojāts.

## 11.3 Piedziņas ieslēgšana un izslēgšana

### 11.3.1 Piedziņas ieslēgšana

Ar pogu  un  uz vadības roktura braukšanas ātrumu var iepriekš izvēlēties 5 pakāpēs.

Nospiežot pogu , tiek palielināts braukšanas ātrums, nospiežot pogu , tas tiek samazināts. Vadības elementa LED norāda iepriekš iestatīto braukšanas ātrumu. Ja nespīd neviena LED, piedziņa ir izslēgta.

Ar piedziņas pārslēga sviru ātrumu var laideni regulēt diapazonā no 2,0 km/h līdz iepriekš izvēlētajam maksimālajam ātrumam. Jo vairāk piedziņas pārslēga svira tiek vilkta vadības roktura virzienā, jo lielāks ātrums,  21.1.

Iestatītais ātrums ietekmē akumulatora darbības ilgumu. Jo mazāks ātrums, jo ilgāk darbojas akumulators.

- ▶ Novietojiet zāles plāvēju uz līdzenas virsmas.
- ▶ Aktivizējiet zāles plāvēju.
- ▶ Ieslēdziet nazi.

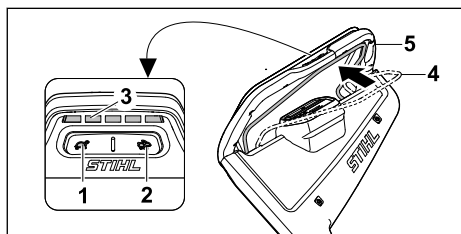

- ▶ Izmantojiet pogu (1) un (2), lai iestatītu vēlamo braukšanas ātrumu. Iepriekš iestatīto braukšanas ātrumu var nolasīt pēc LED (3).
- ▶ Ar kreiso roku velciet piedziņas slēdzi (4) vadības roktura (5) virzienā un turiet tā, lai ar īkšķi būtu aptverts vadības rokturis (5). Zāles plāvējs sāk kustību.

### 11.3.2 Piedziņas izslēgšana

- ▶ Atlaidiet piedziņas pārslēgšanas sviru.
- ▶ Uzgaidiet, līdz zāles plāvējs apstājas.
- ▶ Ja zāles plāvējs turpina braukt: izņemiet akumulatoru un sazinieties ar STIHL specializēto izplatītāju. Zāles plāvējs ir bojāts.

- ▶ Velciet plaušanas slēdzi līdz galam vadības roktura virzienā un atkal atlaidiet to.
- ▶ Ja plaušanas slēdzis darbojas ar grūtībām vai neatgriežas sākotnējā pozīcijā: nelietojiet zāles plāvēju un sazinieties ar STIHL specializēto izplatītāju. Plaušanas slēdzis ir bojāts.

### Piedziņas pārslēga slēdzis

- ▶ Izņemiet akumulatoru.
- ▶ Velciet piedziņas slēdzi līdz galam vadības roktura virzienā un atlaidiet.
- ▶ Ja piedziņas slēdzis darbojas ar grūtībām vai neatgriežas sākotnējā pozīcijā: nelietojiet zāles plāvēju un sazinieties ar STIHL specializēto izplatītāju. Piedziņas slēdzis ir bojāts.

### Naža ieslēgšana

- ▶ Ievietojiet akumulatoru.
- ▶ Aktivizējiet zāles plāvēju.
- ▶ Trīs sekundes ar kreiso roku velciet plaušanas slēdzi līdz galam vadības roktura virzienā un turiet tā, lai ar īkšķi aptvertu vadības rokturi. Nazis griežas.
- ▶ Atlaidiet plaušanas slēdzi. Pēc īsa brīža nazis pārstāj griezties.
- ▶ Ja nazis turpina griezties: izņemiet akumulatoru un sazinieties ar STIHL specializēto izplatītāju. Zāles plāvējs ir bojāts.

### Piedziņas ieslēgšana

- ▶ Ievietojiet akumulatoru.
- ▶ Aktivizējiet zāles plāvēju.
- ▶ Iestatiet braukšanas ātrumu.
- ▶ Velciet piedziņas slēdzi vadības roktura virzienā līdz galam un turiet tā, lai ar īkšķi aptvertu vadības rokturi. Zāles plāvējs sāk kustību.
- ▶ Atlaidiet piedziņas pārslēga slēdzi. Zāles plāvējs nekustas.
- ▶ Ja zāles plāvējs turpina braukt: izņemiet akumulatoru un sazinieties ar STIHL specializēto izplatītāju. Zāles plāvējs ir bojāts.

## 12.2 Naža pārbaude

- ▶ izslēdziet zāles plāvēju un izņemiet akumulatoru.
- ▶ Sagāziet zāles plāvēju,  17.1.

## 12 Zāles plāvēja pārbaude

### 12.1 Vadības elementu pārbaude

#### Plaušanas slēdzis

- ▶ Izņemiet akumulatoru.

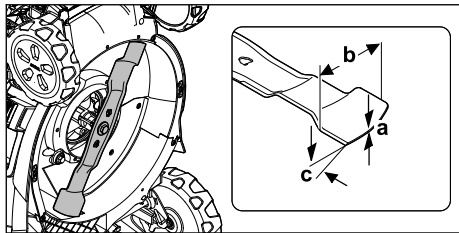

- ▶ Izmēriet:
  - biezumu a;
  - platumu b;
  - asināšanas leņķi c.
- ▶ Ja naža biezums un platums ir mazāks par minimālo vērtību: nomainiet nazi, 21.2.
- ▶ Ja nav nodrošināts atbilstošs asināšanas leņķis: uzasiniet nazi, 21.2.
- ▶ Neskaidrību gadījumā: sazinieties ar STIHL specializēto izplatītāju.

### 12.3 Akumulatora pārbaude

- ▶ Nospiediet akumulatora taustiņu. Ja gaismas diodes deg vai mirgo.
- ▶ Ja gaismas diodes nedeg vai nemirgo: neizmantojiet akumulatoru un lūdziet STIHL tirgotāja palīdzību. Radies akumulatora traucējums.

## 13 Darbs ar zāles plāvēju

### 13.1 Zāles plāvēja turēšana un vadīšana

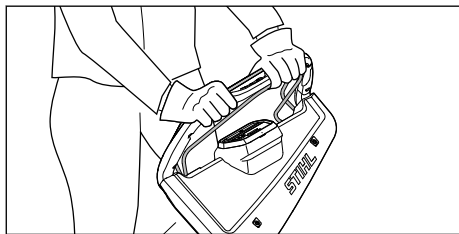

- ▶ Turiet vadības rokturi ar abām rokām, aptverot to ar īkšķiem.

### 13.2 Pļaušanas augstuma iestatīšana

Iespējams iestatīt 7 pļaušanas augstumus.

- 20 mm = 1. pozīcija
- 30 mm = 2. pozīcija
- 40 mm = 3. pozīcija
- 55 mm = 4. pozīcija
- 70 mm = 5. pozīcija
- 85 mm = 6. pozīcija
- 100 mm = 7. pozīcija

Pozīcijas ir norādītas uz zāles plāvēja.

### Pļaušanas augstuma iestatīšana

- ▶ Izslēdziet zāles plāvēju. Nazis nedrīkst griezties.
- ▶ Novietojiet zāles plāvēju uz līdzenas virsmas.

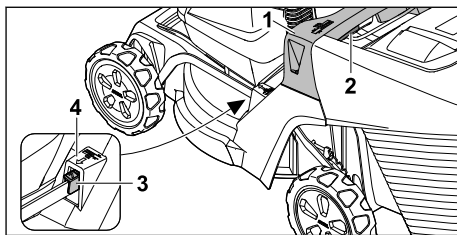

- ▶ Stingri turiet zāles plāvēju aiz roktura (1).
- ▶ Nospiediet sviru (2) un turiet to nospiestu.
- ▶ Paceļot un nolaižot zāles plāvēju, novietojiet to vēlamajā pozīcijā. Tā brīža pļaušanas augstumu var nolasīt pļaušanas augstuma rādītājā (3), skatoties uz atzīmi (4).
- ▶ Atlaižiet sviru (2). Zāles plāvējs tiek nofiksēts.

### 13.3 Pļaušana un smalcināšana

Zāles plāvējs ir aprīkots ar multifunkcionālu nazi un var tikt izmantots pļaušanai vai smalcināšanai.

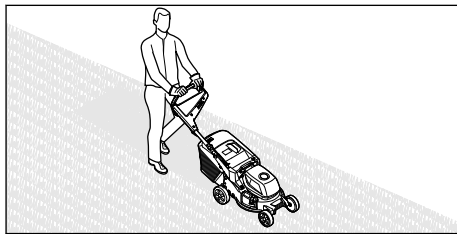

- ▶ Ja strādājat ar ieslēgtu piedziņu: kontrolēti virziet zāles plāvēju uz priekšu.
- ▶ Ja strādājat ar izslēgtu piedziņu: lēni kontrolēti stumiet zāles plāvēju uz priekšu.
- ▶ Ja pļaušanas laikā tiek aizķerts svešķermenis un nazis ir bloķēts:
  - ▶ izslēdziet zāles plāvēju un izņemiet akumulatoru.
  - ▶ Pārliecinieties, ka visas kustīgās daļas ir pilnībā apstājušās.
  - ▶ Pārbaudiet zāles plāvēju.
  - ▶ Ja nepieciešams veikt remontu: sazinieties ar STIHL specializēto izplatītāju.



- ▶ Ja zāles plāvējs sāk spēcīgi vibrēt:
  - ▶ izslēdziet zāles plāvēju un izņemiet akumulatoru.
  - ▶ Pārbaudiet zāles plāvēju.
  - ▶ Pārbaudiet, vai visi uzgriežņi, tapas un skrūves ir stingri pieskrūvētas.
  - ▶ Ja nepieciešams veikt remontu: sazinieties ar STIHL specializēto izplatītāju.

Lai nodrošinātu optimālu veiktspēju, ievērojiet ieteicamās temperatūras robežvērtības,  21.5.

## 13.4 Pļaušanas režīmi

### 13.4.1 Pļaušanas režīma izvēle

Var izvēlēties trīs pļaušanas režīmus. Izvēle tiek veikta, izmantojot vadības bloku.

- ECO režīms
- Standarta režīms
- AUTOMĀTISKĀS PALIELINĀŠANAS režīms

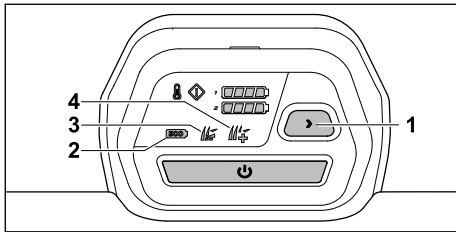

- ▶ Aktivizējiet zāles plāvēju.
- ▶ Nospiediet pogu (1), lai izvēlētos vēlamo pļaušanas režīmu. Tiek parādīts pašreizējais režīms (2, 3, 4).

### ECO režīms

Ja ir ieslēgts ECO režīms, zāles plāvējs pazīst faktiskos darba apstākļus un automātiski iestata attiecīgu naža apgriezumu skaitu.

Tādējādi var pagarināt akumulatora darba ilgumu.

### Standarta režīms

Kad standarta režīms ir ieslēgts, zāles plāvējs pļauj ar nemainīgu naža ātrumu.

### AUTOMĀTISKĀS PALIELINĀŠANAS režīms

Kad ir ieslēgts AUTOMĀTISKĀS PALIELINĀŠANAS režīms, zāles plāvējam uz īsu brīdi ir pieejama lielāka jauda, piemēram, lai pļautu garāku un blīvāku zāli.

AUTOMĀTISKĀS PALIELINĀŠANAS režīms ietekmē akumulatora darbības laiku. Ja pastāv pārkaršanas risks, zāles plāvējs automātiski pārslēdzas uz standarta režīmu.

## 13.5 Smalcināšanas vāka atvēršana un aizvēršana

### 13.5.1 Atvērt smalcināšanas vāku

- ▶ Izslēdziet zāles plāvēju.
- ▶ Novietojiet zāles plāvēju uz līdzenas virsmas.

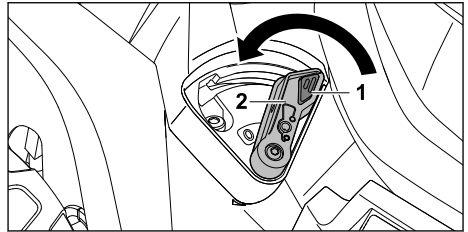

- ▶ Nospiediet un turiet fiksatoru (1).
- ▶ Pārbīdiet sviru (2) pozīcijā 0. Smalcināšanas vāks ir atvērts.
- ▶ Atlaidiet fiksatoru (1).

### 13.5.2 Aizvērt smalcināšanas vāku

- ▶ Izslēdziet zāles plāvēju.
- ▶ Novietojiet zāles plāvēju uz līdzenas virsmas.

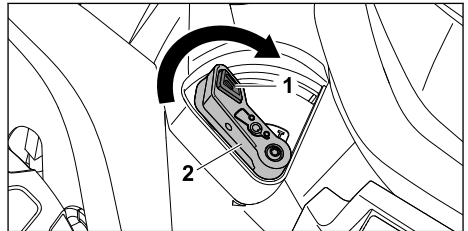

- ▶ Nospiediet un turiet fiksatoru (1).
- ▶ Pārbīdiet sviru (2) pozīcijā I. Smalcināšanas vāks ir aizvērts.
- ▶ Atlaidiet fiksatoru (1).

## 13.6 Zāles savācējgroza iztukšošanas

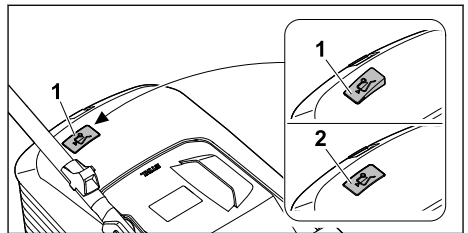

Naža izraisītā gaisa plūsma paceļ savāktās zāles daudzuma indikatoru (1). Ja zāles savācējgrozs ir piepildīts, gaisa plūsma tiek apturēta. Ja gaisa plūsma ir pārāk vāja, savāktās zāles daudzuma



indikators (2) pārslēdzas miera režīmā. Tas nozīmē, ka ir jāiztukšo zāles savācējgrozs.

Savāktās zāles daudzuma indikators darbojas bez ierobežojumiem tikai tad, ja ir pietiekama gaisa plūsma. Gaisa plūsmu un savāktās zāles daudzuma indikatora darbību var ietekmēt tādi ārējie faktori kā mitrums, bļīva vai gara zāle, pārāk zems plaušanas augstums, netīrumi u. tml.

- ▶ Ja savāktās zāles daudzuma indikators pārslēdzas miera režīmā: Iztukšojiet zāles savācējgrozu.
- ▶ Izslēdziet zāles plāvēju.
- ▶ Noņemiet zāles savācējgrozu.

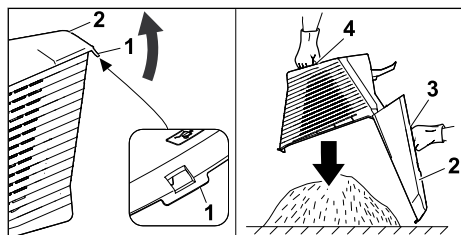

- ▶ Atveriet fiksēšanas mēlīti (1).
- ▶ Aiz roktura (3) paceliet uz augšu zāles savācējgroza augšējo daļu (2) un turiet to.
- ▶ Ar otru roku turiet apakšējo balsta rokturi (4).
- ▶ Iztukšojiet zāles savācējgrozu.
- ▶ Aizveriet zāles savācējgrozu.
- ▶ Piestipriniet zāles savācējgrozu.

## 14 Pēc darba

### 14.1 Pēc darba

- ▶ Izslēdziet zāles plāvēju un izņemiet akumulatoru.
- ▶ Ja zāles plāvējs ir slapjš: ļaujiet zāles plāvējam nožūt.
- ▶ Ja akumulators ir mitrs vai slapjš: ļaujiet akumulatoram nožūt, 21.5.
- ▶ Notīriet zāles plāvēju.
- ▶ Notīriet akumulatoru.

## 15 Transportēšana

### 15.1 Zāles plāvēja transportēšana

- ▶ Ja zāles plāvēju tiek pārvietots no un uz plaušamo platību:
  - ▶ Izslēdziet zāles plāvēju.
  - Nazis nedrīkst griezties.
  - ▶ Izņemiet akumulatoru.
- ▶ Ja transportēšanai zāles plāvēju jāsavēr citās vietās, nevis zālē:
  - ▶ Izslēdziet zāles plāvēju.
  - Nazis nedrīkst griezties.

- ▶ Izņemiet akumulatoru.

### Zāles plāvēja stumšana

- ▶ Ļēni un kontrolēti stumiet zāles plāvēju uz priekšu.

### Zāles plāvēja nešana

- ▶ Izslēdziet zāles plāvēju.
- ▶ Izņemiet akumulatoru.
- ▶ Izmantojiet aizsargcimdus.
- ▶ Noņemiet zāles savācējgrozu.
- ▶ Pagarinājuma noņemšana.

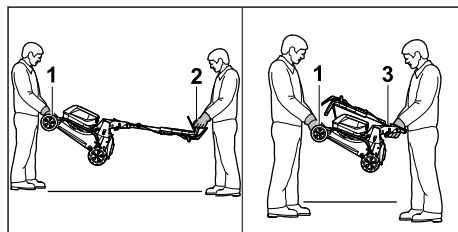

- ▶ Ja zāles plāvējs tiek transportēts ar atločītu vadības rokturi, rīkojieties atbilstoši tālāk norādītajam.
  - ▶ Viens cilvēks ar abām rokām satver zāles plāvēja transportēšanas rokturi (1), bet otrs cilvēks ar abām rokām satver vadības rokturi (2).
  - ▶ Celiet un nesiet zāles plāvēju divatā.
- ▶ Ja zāles plāvējs tiek transportēts ar salocītu vadības rokturi, rīkojieties atbilstoši tālāk norādītajam.
  - ▶ Salokiet vadības rokturi, 9.2.
  - ▶ Viens cilvēks ar abām rokām satver zāles plāvēja transportēšanas rokturi (1), bet otrs cilvēks ar abām rokām satver vadības rokturi (3).
  - ▶ Celiet un nesiet zāles plāvēju divatā.

### Zāles plāvēja transportēšana transportlīdzeklī

- ▶ Nostipriniet zāles plāvēju stāvus tā, lai tas nevarētu apgāzties un izkustēties.

### 15.2 Akumulatora transportēšana

- ▶ Izslēdziet zāles plāvēju un izņemiet akumulatoru.
- ▶ Pārliecinieties, ka akumulators ir ekspluatācijai drošā stāvoklī.
- ▶ Akumulatoru iepakojiet tā, lai tas nevarētu kustēties.
- ▶ Akumulatora iepakojumu nostipriniet tā, lai tas nevarētu pārvietoties.

Uz akumulatoru attiecas prasības par bīstamu kravu transportēšanu. Akumulators ir klasificēts kā UN3480 (litija jonu akumulatori), un tas ir pār-

baudīts atbilstoši ANO Testēšanas un kritēriju rokasgrāmatas III daļas 38.3. sadaļai.

Transportēšanas noteikumi ir izklāstīti [www.stihl.com/safety-data-sheets](http://www.stihl.com/safety-data-sheets).

## 16 Uzglabāšana

### 16.1 Zāles plāvēja uzglabāšana

- ▶ Izslēdziet zāles plāvēju un izņemiet akumulatoru.
- ▶ Ļaujiet zāles plāvējam atdzist.
- ▶ Iztukšojiet zāles savācējgrozu.
- ▶ Uzglabājot zāles plāvēju, izpildiet tālāk minētos nosacījumus.
  - Zāles plāvējs ir novietots bērniem nepieejamā vietā.
  - Zāles plāvējs ir tīrs un sauss.
  - Zāles plāvējs nevar apgāzties.
  - Zāles plāvējs nevar aizripot.

### 16.2 Glabāšanas stāvoklis

Zāles plāvēju var saliekt, lai glabāšanas laikā taupītu vietu.

- ▶ Novietojiet zāles plāvēju uz līdzenas virsmas.
- ▶ Noņemiet zāles savācējgrozu.
- ▶ Iestādiet pļaušanas augstumu visaugstākajā pozīcijā.  13.2

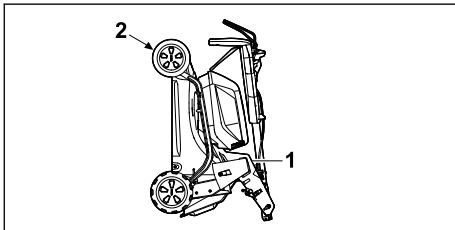

- ▶ Salociet vadības rokturi.  9.2
- ▶ Stingri turiet zāles plāvēju ar vienu roku aiz roktura (1), bet ar otru roku stingri turiet transportēšanas rokturi (2) un sagāziet uz aizmuguri.

### 16.3 Akumulatora glabāšana

STIHL iesaka uzglabāt akumulatoru 40 % līdz 60 % uzlādes stāvoklī (2 zaļi mirgojoši LED indikatori).

- ▶ Uzglabājot akumulatoru, izpildiet tālāk minētos nosacījumus.
  - Akumulators ir novietots bērniem nepieejamā vietā.
  - Akumulators ir sauss un tīrs.
  - Akumulators ir novietots glabāšanai slēgtā telpā.
  - Akumulators ir atvienots no zāles plāvēja.



- Lai akumulatoru glabātu lādētājā, atvienojiet strāvas vadu un pārbaudiet, ka akumulatora uzlādes stāvoklis ir 40–60 % (2 zaļi mirgojoši LED indikatori).
- Akumulators netiek glabāts vidē, kur temperatūra neatbilst norādītajām robežvērtībām,  21.4.

#### NORĀDĪJUMS

- Ja akumulatoru neglabā, kā ir aprakstīts lietošanas pamācībā, var notikt dziļā izlāde un tādējādi to var neatgriezeniski bojāt.
  - ▶ Pirms novietojat akumulatoru glabāšanā, uzlādējiet to. STIHL iesaka glabāt akumulatoru, kad tā uzlādes stāvoklis ir 40–60 % (2 zaļi mirgojoši LED indikatori).
  - ▶ Pirms novietojat akumulatoru glabāšanā, atvienojiet to no zāles plāvēja.

## 17 Tīrīšana

### 17.1 Zāles plāvēja sagāšana

- ▶ izslēdziet zāles plāvēju un izņemiet akumulatoru.
- ▶ Novietojiet zāles plāvēju uz līdzenas virsmas.
- ▶ Noņemiet zāles savācējgrozu.
- ▶ Iestādiet pļaušanas augstumu visaugstākajā pozīcijā.  13.2
- ▶ Iestādiet vadības rokturi viszemākajā pozīcijā,  9.3.

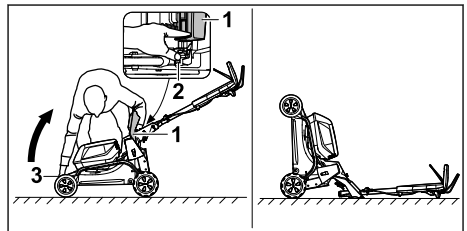

- ▶ Novietojiet pa labi no ierīces.
- ▶ Atveriet un pieturiet izmešanas vāku (1).
- ▶ Spiediet sviru (2) ar kreiso roku uz leju un turiet to.
- ▶ Turiet zāles plāvēju ar labo roku pie transportēšanas roktura (3) un sagāziet virzienā uz aizmuguri.

Zāles plāvējs novietots stabilā pozīcijā un to var tīrīt.

### 17.2 Zāles plāvēja tīrīšana

- ▶ izslēdziet zāles plāvēju un izņemiet akumulatoru.
- ▶ Nofīriet zāles plāvēju ar mitru drānu.

- ▶ Ar mīkstu suku vai mitru drānu izfīriet izmešanas kanālu.
- ▶ Izņemiet svešķermeņus no akumulatora nodalījuma un izfīriet akumulatora nodalījumu ar mitru drānu.
- ▶ Ar otu vai mīkstu suku nofīriet elektriskos kontaktus akumulatora nodalījumā.
- ▶ Izfīriet ventilācijas atveres ar otu.
- ▶ Sagāziet zāles plāvēju.
- ▶ Ar koka nūju, mīkstu suku vai mitru drānu nofīriet nazi un zonu apkārt nazim.

### NORĀDĪJUMS

- Tīrīšana ar augstspiediena tīrītāju vai ūdens strūklu var sabojāt ierīci.
  - ▶ Nefīriet ierīci ar augstspiediena tīrītāju vai ūdens strūklu.

## 17.3 Akumulatora tīrīšana

- ▶ Tīriet akumulatoru ar samitrinātu drāniņu.

## 18 Apkope

### 18.1 Naža demontāža un montāža

#### 18.1.1 Naža demontāža

- ▶ Izslēdziet zāles plāvēju un izņemiet akumulatoru.
- ▶ Sagāziet zāles plāvēju.

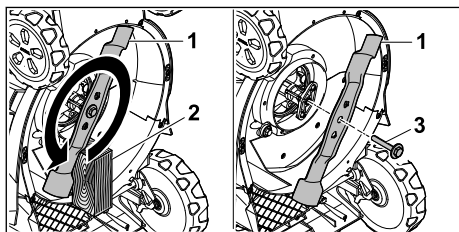

- ▶ Bloķējiet nazi (1) ar koka detaļu (2).
  - ▶ Izskrūvējiet skrūvi ar paplāksni (3) bultņa virzienā un noņemiet kopā ar paplāksni.
  - ▶ Noņemiet nazi (1).
  - ▶ Likvidējiet skrūvi ar paplāksni (3).
- Naža (1) uzstādīšanai izmantojiet jaunu skrūvi un paplāksni.

#### 18.1.2 Naža uzstādīšana

- ▶ Izslēdziet zāles plāvēju un izņemiet akumulatoru.
- ▶ Sagāziet zāles plāvēju.

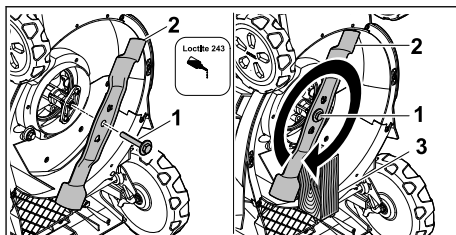

- ▶ Uz skrūves (ar paplāksni) (1) vītnes uzklājiet skrūvju fiksācijas līdzekli Loctite 243.
- ▶ Novietojiet nazi (2) tā, lai tā kontaktvirsmas izcilņi nofiksējas padziļinājumos.
- ▶ Ieskrūvējiet skrūvi ar paplāksni (1).
- ▶ Bloķējiet nazi (2) ar koka detaļu (3).
- ▶ Skrūvi ar paplāksni (1) pievelciet ar 60 Nm spēku.

### 18.2 Naža asināšana un līdzsvarošana

Lai pareizi uzasinātu un līdzsvarotu nazi, ir ilgi jātrenējas.

STIHL iesaka naža asināšanu un līdzsvarošanu uzticēt STIHL specializētajam tirgotājam.

Faktiskās specializēto tirgotāju adreses ir pieejamas attiecīgās valsts STIHL pārstāvja vietnē [www.stihl.com](http://www.stihl.com).



### BRĪDINĀJUMS

- Naža griezējamas ir asas. Lietotāji var sagriezties.
  - ▶ Nēsājiet aizsargcimdus.
- ▶ Izslēdziet zāles plāvēju un izņemiet akumulatoru.
- ▶ Sagāziet zāles plāvēju.
- ▶ Demontējiet nazi.
- ▶ Uzasiniet nazi. Ievērojiet asināšanas leņķi un dzesējiet nazi,  21.2. Asināšanas laikā nazim nedrīkst rasties zila nokrāsa.
- ▶ Uzstādiet nazi.
- ▶ Neskaidrību gadījumā: sazinieties ar STIHL specializēto izplatītāju.

## 19 Remonts

### 19.1 Zāles plāvēja remontēšana

Lietotājs nevar veikt zāles plāvēja un naža remonta darbus pašrocīgi.

- ▶ Ja zāles plāvējs vai nazis ir bojāts: neizmantojiet zāles plāvēju vai nazi un sazinieties ar STIHL specializēto izplatītāju.



- Ja norādījumu plāksnītes nav salasāmas vai ir bojātas: lieciet STIHL specializētajam izplatītājam nomainīt norādījumu plāksnītes.

## 20 Traucējumu novēršana

### 20.1 Zāles plāvēja vai akumulatora traucējumu novēršana

Traucējums	Vadības bloka LED indikatori	Akumulatora LED indikatori	Iemesls	Novēršana
Zāles plāvējs nesasniedz parasto jaudu.	Pārkaršanas indikators spīd dzeltenā krāsā.		Elektronikas vai motora temperatūra ir pārāk augsta.	<ul style="list-style-type: none"> <li>► Ļaujiet zāles plāvējam atdzist.</li> <li>► Īsā laika periodā neslēdziet zāles plāvēju pārāk bieži.</li> <li>► Ja strādājat ar ieslēgtu piedziņu: izslēdziet piedziņu.</li> <li>► Ja strādājat ar izslēgtu piedziņu: brauciet uz priekšu lēnāk.</li> <li>► Iestatiet lielāku plaušanas augstumu.</li> <li>► Pļaujiet zemāku zāli.</li> </ul>
	Pārkaršanas indikators spīd sarkanā krāsā.		Zāles plāvējs ir pārāk karsts.	<ul style="list-style-type: none"> <li>► Zāles plāvējs automātiski izslēdzas.</li> <li>► Ļaujiet zāles plāvējam atdzist.</li> </ul>
Zāles plāvējs zaudē jaudu AUTOMĀTISKĀS PAĀTRINĀŠANAS režīma indikator mirgo zaļā krāsā.	AUTOMĀTISKĀS PAĀTRINĀŠANAS režīma indikator mirgo zaļā krāsā.		Akumulatori ir pārāk silti.	<ul style="list-style-type: none"> <li>► Zāles plāvējs automātiski pārslēdzas standarta režīmā.</li> </ul>
Ieslēdzot zāles plāvēju, tas nesāk darboties.	1 LED indikators uzlādes rādījumā mirgo zaļā krāsā.	1 LED indikators mirgo zaļā krāsā.	Akumulatora uzlādes līmenis ir pārāk zems.	Uzlādējiet akumulatoru.
	1 LED indikators uzlādes rādījumā spīd sarkanā krāsā.	1 LED indikators spīd sarkanā krāsā.	Akumulators ir pārāk karsts vai pārāk auksts.	<ul style="list-style-type: none"> <li>► Izņemiet akumulatoru.</li> <li>► Ļaujiet akumulatoram atdzist vai sasilt.</li> </ul>
	Traucējuma indikators mirgo sarkanā krāsā.	3 LED indikatori mirgo sarkanā krāsā.	Radies zāles plāvēja darbības traucējums.	<ul style="list-style-type: none"> <li>► Izņemiet akumulatoru.</li> <li>► Notīriet elektriskos kontaktus 1. akumulatora kanālā un 2. akumulatora kanālā.</li> <li>► Ievietojiet akumulatoru.</li> <li>► Ieslēdziet zāles plāvēju.</li> <li>► Ja visi 3 LED indikatori turpina mirgot sarkanā krāsā: neizmantojiet zāles plāvēju un sazinieties ar STIHL specializēto izplatītāju.</li> </ul>
	Pārkaršanas indikators spīd sarkanā krāsā.	3 LED indikatori spīd sarkanā krāsā.	Zāles plāvējs ir pārāk karsts.	<ul style="list-style-type: none"> <li>► Izņemiet akumulatoru.</li> <li>► Ļaujiet zāles plāvējam atdzist.</li> </ul>
	3 LED indikatori uzlādes rādījumā spīd sarkanā krāsā.	4 LED indikatori mirgo sarkanā krāsā.	Radies akumulatora traucējums.	<ul style="list-style-type: none"> <li>► Izņemiet un ielieciet atpakaļ akumulatoru.</li> <li>► Ieslēdziet zāles plāvēju.</li> <li>► Ja 4 LED indikatori turpina mirgot sarkanā krāsā: neizmantojiet akumulatoru un sazinieties ar STIHL specializēto izplatītāju.</li> </ul>

Traucējums	Vadības bloka LED indikatori	Akumulatora LED indikatori	Iemesls	Novēršana
			Pārtraukts elektriskais savienojums starp zāles plāvēju un akumulatoru.	<ul style="list-style-type: none"> <li>▶ Izņemiet akumulatoru.</li> <li>▶ Notīriet elektriskos kontaktus 1. akumulatora kanālā un 2. akumulatora kanālā.</li> <li>▶ Ievietojiet akumulatoru.</li> </ul>
	Mirgo visi vadības bloka LED indikatori.		Pārtraukta komunikācija ar vadības bloku.	<ul style="list-style-type: none"> <li>▶ Izņemiet akumulatoru.</li> <li>▶ Nelietojiet zāles plāvēju un sazinieties ar STIHL speciālizēto izplatītāju.</li> </ul>
			Zāles plāvējs vai akumulators ir mitrs.	<ul style="list-style-type: none"> <li>▶ Izņemiet akumulatoru.</li> <li>▶ Notīriet zāles plāvēju.</li> <li>▶ Ļaujiet zāles plāvējam vai akumulatoram nožūt,  21.5.</li> </ul>
			Nažu pretestība ir pārāk liela.	<ul style="list-style-type: none"> <li>▶ Ja strādājat ar ieslēgtu piedziņu: izslēdziet piedziņu.</li> <li>▶ Ja strādājat ar izslēgtu piedziņu: brauciet uz priekšu lēnāk.</li> <li>▶ Iestatiet lielāku pļaušanas augstumu.</li> <li>▶ Ieslēdziet zāles plāvēju zemākā zālē.</li> </ul>
			Zona ap nazi ir nosprostojusies.	Notīriet zāles plāvēju.
Piedziņa nedarbojas.			Piedziņa ir izslēgta.	Iestatiet braukšanas ātrumu.
			Piedziņai ir radies traucējums.	<ul style="list-style-type: none"> <li>▶ Izņemiet un ielieciet atpakaļ akumulatoru.</li> <li>▶ Ieslēdziet piedziņu.</li> <li>▶ Ja piedziņa joprojām nedarbojas: sazinieties ar STIHL speciālizēto izplatītāju.</li> </ul>
Zāles plāvējs ekspluatācijas laikā izslēdzas.	Traucējuma indikators mirgo sarkanā krāsā.	3 LED indikatori spīd sarkanā krāsā.	Zāles plāvējs ir pārāk karsts.	<ul style="list-style-type: none"> <li>▶ Izņemiet akumulatoru.</li> <li>▶ Ļaujiet zāles plāvējam atdzist.</li> <li>▶ Notīriet zāles plāvēju.</li> </ul>
			Nazis ir bloķēts.	<ul style="list-style-type: none"> <li>▶ Izņemiet akumulatoru.</li> <li>▶ Notīriet zāles plāvēju.</li> </ul>
			Ir radies elektrosistēmas traucējums.	<ul style="list-style-type: none"> <li>▶ Izņemiet un ielieciet atpakaļ akumulatoru.</li> <li>▶ Ieslēdziet zāles plāvēju.</li> </ul>
	Traucējuma indikators mirgo sarkanā krāsā.		Piedziņa un nazis izslēdzas, ja, strādājot stāvās nogāzēs, rodas pārslodze.	<ul style="list-style-type: none"> <li>▶ Nepļaujiet stāvās nogāzēs.</li> <li>▶ Atļaidiet piedziņas pārslēga slēdzi.</li> <li>▶ Novietojiet zāles plāvēju uz līdzenas virsmas.</li> <li>▶ Ieslēdziet nazi.</li> <li>▶ Ieslēdziet piedziņu.</li> </ul>
Zāles plāvējs ekspluatācijas laikā spēcīgi vibrē.			Naža stiprinājuma skrūve ir vaļīga.	Cieši pievelciet skrūvi.
			Nazis nav pareizi nobalansēts.	Uzasiniet un nobalansējiet nazi.
Zāles plāvēja ekspluatācijas			Akumulators nav pilnībā uzlādēts.	Uzlādējiet akumulatoru.

Traucējums	Vadības bloka LED indikatori	Akumulatora LED indikatori	Iemesls	Novēršana
laiks ir pārāk īss.				
			Pārsniegts akumulatora darb-mūžs.	Nomainiet akumulatoru.
			Zona ap nazi ir nosprostojusies.	Notīriet zāles plāvēju.
			Nazis ir neass vai nodilis.	Uzasiniet un nobalansējiet nazi.
			Naža pretestība ir pārāk liela.	<ul style="list-style-type: none"> <li>▶ Ja strādājat ar ieslēgtu piedziņu: izslēdziet piedziņu.</li> <li>▶ Ja strādājat ar izslēgtu piedziņu: brauciet uz priekšu lēnāk.</li> <li>▶ Iestatiet lielāku plaušanas augstumu.</li> <li>▶ Pļaujiet zemāku zāli.</li> </ul>
Ievietojot akumulatoru nodalījumā, akumulators iesprūst.			Vadīklas vai elektriskie kontakti akumulatora nodalījumā ir netīri.	Notīriet zāles plāvēju.
Pēc akumulatora ievietošanas lādētājā uzlāde nesākas.		1 LED indikators spīd sarkanā krāsā.	Akumulators ir pārāk karsts vai pārāk auksts.	<ul style="list-style-type: none"> <li>▶ Izņemiet akumulatoru.</li> <li>▶ Ļaujiet akumulatoram atdzist vai sasilt.</li> </ul>
Zāles plāvējums ir nelīdzens vai mauriņš ir dzeltens.			Nazis ir neass vai nodilis.	▶ Uzasiniet un nobalansējiet nazi.
			Naža pretestība ir pārāk liela.	<ul style="list-style-type: none"> <li>▶ Ja strādājat ar ieslēgtu piedziņu: izslēdziet piedziņu.</li> <li>▶ Ja strādājat ar izslēgtu piedziņu: brauciet uz priekšu lēnāk.</li> <li>▶ Iestatiet lielāku plaušanas augstumu.</li> <li>▶ Pļaujiet zemāku zāli.</li> </ul>
Akumulatoru ar  nevar atrast ar lietotni STIHL connected.			Bluetooth® saskarne akumulatorā vai mobilajā galiekārtā ir deaktivizēta.	▶ Aktivizējiet Bluetooth® saskarni akumulatorā un mobilajā galiekārtā.
			Attālums starp akumulatoru un mobilo galiekārtu ir pārāk liels.	<ul style="list-style-type: none"> <li>▶ Samaziniet attālumu,  21.1.</li> <li>▶ Ja akumulatoru joprojām nevar atrast, izmantojot lietotni STIHL connected: sazinieties ar STIHL specializēto izplatītāju.</li> </ul>

## 20.2 Ražojuma atbalsts un lietošanas palīdzība

Ražojuma atbalsts un lietošanas palīdzība ir pieejama pie STIHL tirgotāja.

Saziņas iespējas un papildu informāciju meklējiet vietnē <https://support.stihl.com> vai [www.stihl.com](http://www.stihl.com).

## 21 Tehniskie dati

### 21.1 Zālesplāvējs STIHL RMA 443.3 PV, RMA 448.3 PV, RMA 453.3 PV

- Atļautais akumulators: STIHL AP
- Svārs ar zāles savācējgrozu un bez akumulatora:
  - RMA 443.3 PV: 27 kg
  - RMA 448.3 PV: 28 kg
  - RMA 453.3 PV: 29 kg
- Svārs (m) ar zāles savācējgrozu un STIHL akumulatoriem AP 300 S:
  - RMA 443.3 PV: 31 kg
  - RMA 448.3 PV: 32 kg
  - RMA 453.3 PV: 33 kg
- Zāles savācējgroza maksimālais tilpums:
  - RMA 443.3 PV, RMA 448.3 PV: 52 l
  - RMA 453.3 PV: 55 l
- Pļaušanas platums:
  - RMA 443.3 PV: 41 cm
  - RMA 448.3 PV: 46 cm
  - RMA 453.3 PV: 51 cm
- Apgriezienu skaits (n):
  - RMA 443.3 PV, RMA 448.3 PV: 3000/min
  - RMA 453.3 PV: 2700/min
- Apgriezienu skaits ECO režīmā:
  - RMA 443.3 PV, RMA 448.3 PV: 2700/min
  - RMA 453.3 PV: 2400/min
- Elektroaizsardzības klase: IPX4
- Minimālais braukšanas ātrums: 2,0 km/h
- Maksimālais braukšanas ātrums (atkarīgs no lietotā akumulatora)
  - ar AP 100: 2,5 km/h
  - ar AP 200: 3,5 km/h
  - ar AP 200 S, AP 300, AP 300 S, AP 500 S: 4,5 km/h

Darbības ilgums ir norādīts vietnē [www.stihl.com/battery-life](http://www.stihl.com/battery-life).

## 21.2 Nazis

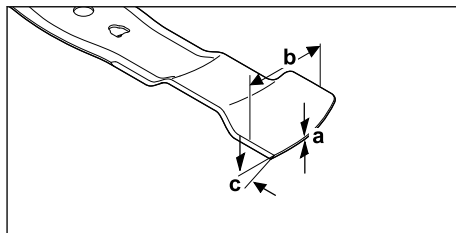

- Minimālais biezums a: 1,6 mm
- Minimālais platums b: 55 mm
- Asināšanas leņķis c: 30°

### 21.3 Akumulators STIHL AP

- Akumulatora tehnoloģija: litija jonu
- Spriegums: 36 V
- Kapacitāte (Ah): skatiet identifikācijas datu plāksnīti
- Energoietilpība (Wh): skatiet identifikācijas datu plāksnīti
- Svārs (kg): skatiet identifikācijas datu plāksnīti
- Bluetooth® signāla saskarne (tikai akumulatoriem ar ):
  - Datu savienojums: Bluetooth® 5.1. Mobilajai gala ierīcei jābūt saderīgai ar Bluetooth® Low Energy 5.0 un jāatbalsta Generic Access Profile (GAP).
  - Frekvenču diapazons: ISM diapazons 2,4 GHz
  - Izstarotā maksimālā raidīšanas jauda: 1 mW
  - Signāla darbības attālums: apm. 10 m. Signāla stiprums ir atkarīgs no vides apstākļiem un mobilās gala ierīces. Darbības attālums būtiski var mainīties atkarībā no ārējiem apstākļiem, ieskatot izmantotā uztvērēja. Slēgtās telpās un ar metāliskām barjerām (piemēram, sienām, plauktiem, koferiem) darbības attālums var būt būtiski mazāks.
  - Prasības mobilās gala ierīces operētājsistēmai: Android vai iOS (pašreizējā versijā vai augstāka)



## 21.4 Temperatūras robežvērtības



### BRĪDINĀJUMS

- Akumulators nav pasargāts pret jebkādu apkārtējās vides iedarbību. Ja akumulators tiek pakļauts noteikta veida apkārtējās vides iedarbībai, tas var aizdegties vai eksplodēt. Personas var gūt smagus savainojumus, un var tikt nodarīti materiālie zaudējumi.
  - ▶ Neizmantojiet un nelādējiet akumulatoru temperatūrās, kas ir zemākas par - 20 °C vai augstākas par + 50 °C.
  - ▶ Akumulatoru nedrīkst uzglabāt temperatūrā zem - 20 °C vai virs + 70 °C.
  - ▶ Neizmantojiet zāles plāvēju zem 0 °C vai virs + 50 °C.
  - ▶ Nedrīkst uzglabāt zāles plāvēju temperatūrā zem - 20 °C vai virs + 70 °C.

## 21.5 Ieteicamie temperatūras diapazoni

Lai nodrošinātu optimālu zāles plāvēja un akumulatora veiktspēju, ievērojiet tālāk norādītos temperatūru diapazonus.

- Zāles plāvējs:
  - Pielietojums: no 0 °C līdz + 40 °C
  - Uzglabāšana: - 20 °C līdz + 50 °C
- Akumulators:
  - Uzlāde: no +5 °C līdz +40 °C
  - Lietošana: no -10 °C līdz +40 °C
  - Uzglabāšana: - 20 °C līdz + 50 °C

Ja akumulatoru uzlādē, izmanto vai uzglabā ārpus ieteiktajiem temperatūras diapazoniem, tā veiktspēja var samazināties.

Ja akumulators ir kļuvis slapjš vai mitrs, ļaujiet tam vismaz 48 stundas nožūt vietā, kur temperatūra ir robežās no + 15 °C līdz + 50 °C un gaisa mitrums ir 70%. Lielāka gaisa mitruma gadījumā žūšanas laiks var palielināties.

## 21.6 Trokšņa un vibrāciju vērtības

### RMA 443.3 PV

Trokšņu spiediena līmeņa K vērtība ir 2 dB(A).  
Trokšņu jaudas līmeņa K vērtība ir 2,2 dB(A).  
Vibrāciju līmeņa K vērtība ir 0,70 m/s<sup>2</sup>.

- Atbilstoši standartam EN IEC 62841-4-3 izmērītais trokšņu spiediena līmenis L<sub>pA</sub>: 75 dB(A)
- Atbilstoši Direktīvai 2000/14/EC/  
S.I. 2001/1701 izmērītais garantētais trokšņu jaudas līmenis L<sub>WAq</sub>: 90 dB(A)
- Atbilstoši standartam EN IEC 62841-4-3 izmērītā vadības roktura vibrāciju vērtība a<sub>hV</sub>:  
1,40 m/s<sup>2</sup>

### RMA 448.3 PV

- Trokšņu spiediena līmeņa K vērtība ir 2 dB(A).  
Trokšņu jaudas līmeņa K vērtība ir 2,0 dB(A).  
Vibrāciju līmeņa K vērtība ir 0,90 m/s<sup>2</sup>.
- Atbilstoši standartam EN IEC 62841-4-3 izmērītais trokšņu spiediena līmenis L<sub>pA</sub>: 79 dB(A)
  - Atbilstoši Direktīvai 2000/14/EC/  
S.I. 2001/1701 izmērītais garantētais trokšņu jaudas līmenis L<sub>WAq</sub>: 94 dB(A)
  - Atbilstoši standartam EN IEC 62841-4-3 izmērītā vadības roktura vibrāciju vērtība a<sub>hV</sub>:  
1,80 m/s<sup>2</sup>

### RMA 453.3 PV

- Trokšņu spiediena līmeņa K vērtība ir 2 dB(A).  
Trokšņu jaudas līmeņa K vērtība ir 2,0 dB(A).  
Vibrāciju līmeņa K vērtība ir 0,90 m/s<sup>2</sup>.
- Atbilstoši standartam EN IEC 62841-4-3 izmērītais trokšņu spiediena līmenis L<sub>pA</sub>: 79 dB(A)
  - Atbilstoši Direktīvai 2000/14/EC/  
S.I. 2001/1701 izmērītais garantētais trokšņu jaudas līmenis L<sub>WAq</sub>: 94 dB(A)
  - Atbilstoši standartam EN IEC 62841-4-3 izmērītā vadības roktura vibrāciju vērtība a<sub>hV</sub>:  
1,80 m/s<sup>2</sup>

Norādītās vibrāciju vērtības tika izmērītas, izmantojot standarta testa procedūru, un tās var izmantot elektroiekārtu saīdināšanai. Atkarībā no lietojuma veida faktiskās vibrāciju vērtības var atšķirties no norādītajām vērtībām. Norādītās vibrāciju vērtības var izmantot vibrāciju radītās slodzes sākotnējai izvērtēšanai. Jāņem vērā vibrāciju radītā faktiskā slodze. Var ņemt vērā arī laiku, kad elektroiekārta ir izslēgta, vai laiku, kad elektroiekārta ir ieslēgta, taču netiek noslogota.

Informāciju par Direktīvas 2002/44/EC un S.I. 2005/1093 ievērošanu attiecībā uz vibrāciju skatiet vietnē [www.stihl.com/vib](http://www.stihl.com/vib).

## 21.7 REACH

Ar REACH apzīmē EK rīkojumu par ķīmikāliju reģistrāciju, novērtējumu un sertifikāciju.

Informāciju par REACH rīkojuma izpildi skatiet vietnē [www.stihl.com/reach](http://www.stihl.com/reach).

## 22 Rezerves daļas un piederumi

### 22.1 Rezerves daļas un piederumi

**STIHL** Šie simboli apzīmē oriģinālās STIHL rezerves daļas un oriģinālos STIHL piederumus.

STIHL iesaka izmantot oriģinālās STIHL rezerves daļas un oriģinālos STIHL piederumus.

Neskatoties uz nepārtrauktu sekošanu aktivitātēm tirgū, STIHL nespēj novērtēt citu ražotāju rezerves daļas un piederumus, vai tie ir uzticami, droši un piemēroti lietošanai, un STIHL nespēj galvot par to lietošanu.

Oriģinālās STIHL rezerves daļas un oriģinālie STIHL piederumi ir pieejamas pie STIHL tirgotāja.

### 22.2 Svarīgas rezerves daļas

- Nazis:
  - RMA 443.3 PV : WA40 702 0105
  - RMA 448.3 PV : WA41 702 0105
  - RMA 453.3 PV : WA42 702 0100
- Naža stiprinājuma skrūve ar paplāksni: 0000 951 3505

## 23 Utilizēšana

### 23.1 Zāles plāvēja likvidēšana

Informācija par likvidēšanu ir pieejama vietējā pārvaldes iestādē vai pie STIHL specializētā izplatītāja.

Noteikumiem neatbilstoša likvidēšana var radīt kaitējumu veselībai un piesārņojumu apkārtējā vidē.

- ▶ Nosūtiet STIHL produktus kopā ar to iepakojumu uz piemērotu savākšanas punktu otrreizējai pārstrādei, ievērojot vietējos noteikumus.
- ▶ Nelikvidējiet to sadzīves atkritumos.

## 24 ES atbilstības deklarācija

### 24.1 Zāles plāvēji STIHL RMA 443.3 PV, RMA 448.3 PV, RMA 453.3 PV

STIHL Tirol GmbH  
Hans Peter Stihl-Straße 5  
6336 Langkampfen

Austrija

uzņemoties pilnu atbildību, ar šo paziņo, ka  
– konstrukcija: zālesplāvējs ar akumulatoru  
– ražotāja zīmols: STIHL

- tips: RMA 443.3 PV, RMA 448.3 PV, RMA 453.3 PV
- plaušanas platums:
  - RMA 443.3 PV: 41 cm
  - RMA 448.3 PV: 46 cm
  - RMA 453.3 PV: 51 cm
- sērijas numurs:
  - RMA 443.3 PV: WA40
  - RMA 448.3 PV: WA41
  - RMA 453.3 PV: WA42

atbilst attiecīgajām direktīvu 2000/14/EC, 2006/42/EC, 2014/30/EU un 2011/65/EU prasībām un ir izstrādāts un izgatavots atbilstoši tālāk minēto standartu redakcijām, kas bija spēkā ražošanas datumā: EN 62841-1, EN IEC 62841-4-3, EN 55014-1 un EN 55014-2.

Iesaisītā atbildīgā iestāde:

TÜV Rheinland LGA Products GmbH  
Tillystraße 2

90431 Nürnberg, Vācija

Izmērītais un garantētais trokšņu jaudas līmenis tika noteikts, pamatojoties uz Direktīvas 2000/14/EC VIII pielikumu.

- Izmērītais trokšņu jaudas līmenis:
  - RMA 443.3 PV: 88,2 dB(A)
  - RMA 448.3 PV: 92,4 dB(A)
  - RMA 453.3 PV: 92,4 dB(A)
- Garantētais trokšņu jaudas līmenis:
  - RMA 443.3 PV: 90 dB(A)
  - RMA 448.3 PV: 94 dB(A)
  - RMA 453.3 PV: 94 dB(A)

Tehniskā dokumentācija tiek glabāta STIHL Tirol GmbH.

Ražošanas gads un ierīces numurs ir norādīts uz zāles plāvēja.

Langkampfen, 27.11.2023

STIHL Tirol GmbH

Pilnvarotais V.



Matthias Fleischer, Produktu atbilstības nodaļas vadītājs

Pilnvarotais V.



Sven Zimmermann, Kvalitātes nodaļas vadītājs

## 25 UKCA – Apvienotās Karalistes atbilstības deklarācija

### 25.1 Zāles plāvēji STIHL RMA 443.3 PV, RMA 448.3 PV, RMA 453.3 PV

STIHL Tirol GmbH  
Hans Peter Stihl-Straße 5  
6336 Langkampfen

Austrija

- uzņemoties pilnu atbildību, ar šo paziņo, ka
- konstrukcija: zālesplāvējs ar akumulatoru
  - ražotāja zīmols: STIHL
  - tips: RMA 443.3 PV, RMA 448.3 PV, RMA 453.3 PV
  - plaušanas platums:
    - RMA 443.3 PV: 41 cm
    - RMA 448.3 PV: 46 cm
    - RMA 453.3 PV: 51 cm
  - sērijas numurs:
    - RMA 443.3 PV: WA40
    - RMA 448.3 PV: WA41
    - RMA 453.3 PV: WA42

atbilst attiecīgo Apvienotās Karalistes noteikumu „Noise Emission in the Environment by Equipment for use Outdoors Regulations 2001”, „Supply of Machinery (Safety) Regulations 2008”, „Electromagnetic Compatibility Regulations 2016” un „The Restriction of the Use of Certain Hazardous Substances in Electrical and Electronic Equipment Regulations 2012” prasībām, kā arī ir izstrādāts un izgatavots atbilstoši tālāk minēto standartu redakcijām, kas bija spēkā ražošanas datumā: EN 62841-1, EN IEC 62841-4-3, EN 55014-1 un EN 55014-2.

Iesaisfītā atbildīgā iestāde:

TUV Rheinland UK LTD  
1011 Stratford Road  
Solihull, B90 4BN

Izmērītais garantētais trokšņu jaudas līmenis tika noteikts atbilstoši AK Direktīvas Noise Emission in the Environment by Equipment for use Outdoors Regulations 2001 sadaļā Schedule 11 noteiktajiem nosacījumiem.

- Izmērītais trokšņu jaudas līmenis
  - RMA 443.3 PV: 88,2 dB(A)
  - RMA 448.3 PV: 92,4 dB(A)
  - RMA 453.3 PV: 92,4 dB(A)
- Garantētais trokšņu jaudas līmenis
  - RMA 443.3 PV: 90 dB(A)
  - RMA 448.3 PV: 94 dB(A)
  - RMA 453.3 PV: 94 dB(A)

Tehniskā dokumentācija tiek glabāta STIHL Tirol GmbH.

Ražošanas gads un ierīces numurs ir norādīts uz zāles plāvēja.

Langkampfen, 27.11.2023

STIHL Tirol GmbH

Pilnvarotais V.



Matthias Fleischer, Produktu attīstības nodaļas vadītājs

Pilnvarotais V.



Sven Zimmermann, Kvalitātes nodaļas vadītājs

## 26 Adreses

www.stihl.com

## 27 Vispārīgi un konkrētām izstrādājumiem specifiski drošības norādījumi

### 27.1 Ievads

Šajā nodaļā ir vēlreiz norādīti vispārīgie un konkrētajam izstrādājumam specifiskie drošības norādījumi, kas ir aprakstīti un definēti izstrādājuma standartā.

Sadaļā „Elektrodrošība” sniegtās drošības norādes elektriskās strāvas trieciena novēršanai, izņemot c) punktu, nav piemērojamas STIHL akumulatora izstrādājumiem.



### BRĪDINĀJUMS

- **Izskatiet visus drošības norādījumus, norādes, attēlus un tehniskos datus, kas sniegti šim zāles plāvējam.** Neievērojot tālāk minētās norādes, pastāv ugunsgrēka, elektriskās strāvas trieciena un/vai smagu savainojumu gūšanas risks. **Saglabājiet visus drošības norādījumus un norādes tālākām uzziņām.**

### 27.2 Drošība darba vietā

- a) **Gādājiet, lai jūsu darba vieta būtu tīra un labi apgaismota.** Nekārtīgas vai slikti apgaismotas darba vietas var būt par cēloni negadījumiem.

- b) **Neekspluatējiet zāles plāvēju sprādzienbīstamās vidēs, kur ir viegli uzliesmojoši šķidrumi, gāzes vai putekļi.** Zāles plāvēji rada dzirksteles, kas var likt uzliesmot putekļiem vai tvaikiem.
- c) **Zāles plāvēja lietošanas laikā neļaujiet bērniem un citām personām tuvoties tam.** Zaudējot uzmanību, jūs varat arī zaudēt kontroli pār zāles plāvēju.

## 27.3 Elektrodrošība

- a) **Zāles plāvēja kontaktdakšai ir jāatbilst kontaktligzdai.** Kontaktdakšu nedrīkst nekādā veidā pārveidot. Nekādā gadījumā neizmantojiet kontaktdakšas adapteri kopā ar saņemtu zāles plāvēju. Neizmainītas kontaktdakšas un atbilstošas kontaktligzdas samazina elektriskās strāvas trieciena risku.
- b) **Novērsiet ķermeņa saskari ar saņemtām virsmām, piemēram, caurulēm, radiatoriem, plītiem un ledusskapjiem.** Ja jūsu ķermenis ir saņemts, pastāv paaugstināts elektriskās strāvas trieciena risks.
- c) **Neekspluatējiet zāles plāvēju lietus vai mitrā laikā.** Tas var palielināt elektriskās strāvas trieciena risku.
- d) **Neizmantojiet pievienošanas vadu nepareizi.** Nekādā gadījumā neizmantojiet pievienošanas vadu, lai nestu vai villtu zāles plāvēju vai atvienotu tā kontaktdakšu. Sargiet pievienošanas vadu no karstuma avotiem, eļļas, asām malām vai kustīgām daļām. Bojāti vai savērpušies pievienošanas vadi palielina elektriskās strāvas trieciena risku.
- e) **Strādājot ārā ar zāles plāvēju ārā, izmantojiet tikai tādus pagarinātājus, kas ir paredzēti lietošanai ārpus telpām.** Lietošanai ārpus telpām paredzētu pagarinātāju izmantošana samazina elektriskās strāvas trieciena risku.
- f) **Ja nav iespējams izvairīties no zāles plāvēja izmantošanas mitrā vidē, izmantojiet strāvas aizsargslēdzi.** Strāvas aizsargslēdža lietošana samazina elektriskās strāvas trieciena risku.

## 27.4 Personu drošība

- a) **Kad strādājat ar zāles plāvēju, esiet uzmanīgi, sekojiet līdzi savām darbībām un rīkojieties saprātīgi.** Nekādā gadījumā neizmantojiet zāles plāvēju, ja esat noguruši vai atrodaties narkotisko vielu, alkohola vai zāļu ietekmē. Viens neuzmanības brīdis zāles plā-

vēja lietošanas laikā var radīt smagus savainojumus.

- b) **Izmantojiet individuālos aizsardzības līdzekļus un vienmēr izmantojiet aizsargbrilles.** Tādu individuālo aizsardzības līdzekļu kā respiratoru, neslīdošu aizsargapavu, ķiveres vai dzirdes aizsardzības līdzekļu izmantošana atbilstoši zāles plāvēja veidam un izmantošanas nolūkam samazina savainojumu risku.
- c) **Izvairieties no nejaušas iedarbināšanas.** Pirms zāles plāvēja pievienošanas pie barošanas avota vai akumulatora, pacelšanas vai nešanas pārliecinieties, ka zāles plāvējs ir izslēgts. Ja zāles plāvēja nešanas laikā jūs turat pirkstu uz slēdža vai pieslēdzat ieslēgtu zāles plāvēju pie barošanas avota, var rasties negadījumi.
- d) **Pirms zāles plāvēja ieslēgšanas noņemiet regulēšanas instrumentus vai uzgriežņu atslēgas.** Instruments vai atslēga, kas atrodas zāles plāvēja rotējošās daļas zonā, var radīt savainojumus.
- e) **Izvairieties no neatbilstošas ķermeņa pozas.** Turiet drošu ķermeņa pozu un vienmēr saglabājiet līdzsvaru. Šādi jūs nodrošināt labāku kontroli pār zāles plāvēju neparedzētās situācijās.
- f) **Valkājiet atbilstošu apģērbu.** Nevalkājiet brīvu apģērbu vai rotaslietas. Turiet matus un apģērbu projām no kustīgajām daļām. Brīvs apģērbs, rotaslietas vai gari mati var iekļerties kustīgajās daļās.
- g) **Ja iespējams uzstādiet putekļu nosūkšanas un savākšanas ierīces, tās ir jāpievieno un pareizi jāizmanto.** Putekļu nosūkšanas ierīces izmantošana var samazināt putekļu radītos apdraudējumus.
- h) **Nepaļaujieties uz maldīgu drošības sajūtu un neignorējiet zāles plāvēja drošības noteikumus arī tad, ja pārzināt zāles plāvēja darbību pēc vairākkārtējas lietošanas.** Neuzmanīga rīcība sekundes simtdaļu laikā var radīt smagus savainojumus.

## 27.5 Zāles plāvēja lietošana un vadība

- a) **Nekādā gadījumā nepārslogojiet zāles plāvēju.** Izmantojiet veicamajam darbam atbilstošu zāles plāvēju. Atbilstošs zāles plāvējs ļauj strādāt labāk un drošāk norādītajā veikspējas diapazonā.

- b) **Nekādā gadījumā neizmantojiet zāles plāvēju, ja tā slēdzis ir bojāts.** Zāles plāvējs, kuru nav iespējams ieslēgt vai izslēgt, ir bīstams, un tam ir jāveic remonts.
- c) **Atvienojiet kontaktdakšu no kontaktligzdas un/vai izņemiet izņemamo akumulatoru pirms veicat ierīces iestatīšanu, nomaināt pievienotā instrumenta daļas vai novietojat zāles plāvēju glabāšanai.** Šis drošības pasākums novērš nejašu zāles plāvēja ieslēgšanu.
- d) **Zāles plāvējus, kas netiek izmantoti, glabājiet bērniem nepieejamā vietā. Neļaujiet zāles plāvēju izmantot nevienai personai, kas nepazīna tā darbību vai nav izlasījusi šo pamācību.** Zāles plāvēji ir bīstami, ja tos lieto nepieredzējušas personas.
- e) **Zāles plāvēju un pievienoto instrumentu kopiet rūpīgi.** Pārbaudiet, vai kustīgās daļas darbojas bez problēmām un nav iestrēgušas, vai tās nav salauztas vai bojātas tā, ka tiek traucēta zāles plāvēja darbība. Pirms zāles plāvēja izmantošanas lieciet saremontēt bojātās daļas. Daudzu negadījumus cēlonis ir slikti uzturēti zāles plāvēji.
- f) **Griešanas darbarīkus uzturiet asus un fīrus.** Rūpīgi kopti griešanas darbarīki ar asām griešanas malām mazāk iestrēgst un ir vieglāk vadāmi.
- g) **Zāles plāvēju, pievienojamos instrumentus, piederumus un citas daļas lietojiet atbilstīgi norādēm.** Tāpat ņemiet vērā darba nosacījumus un veicamās darbības specifiku. Ja zāles plāvējs tiek izmantots citiem nolūkiem, kas atšķiras no norādītajiem, var rasties bīstamas situācijas.
- h) **Gādājiet, lai rokturi un to virsmas būtu sausas, fīras un brīvas no eļļas un taukiem.** Sliedni rokturi un to virsmas neļauj droši vadīt un kontrolēt zāles plāvēju neparedzētas situācijās.
- c) **Akumulatorus, kas netiek izmantoti, turiet projām no papīra saspraudēm, monētām, naglām, skrūvēm vai citiem maziem metāla priekšmetiem, kas var izraisīt kontaktu pārvienojumu.** Īssavienojums starp akumulatora kontaktiem var radīt apdegumus vai ugunsgrēku.
- d) **Neatbilstošas lietošanas gadījumā no akumulatora var noplūst šķidrums.** Novērsiet saskari ar to. Ja nejaūši rodas kontakts ar to, noskalojiet ar ūdeni. Ja šķidrums nokļūst acīs, vērsieties pēc medicīniskās palīdzības. Noplūstošais akumulatora šķidrums var radīt ādas kairinājumu vai apdegumus.
- e) **Nekādā gadījumā neizmantojiet bojātus vai izmainītus akumulatorus.** Bojātu vai izmainītu akumulatoru darbība var būt neparedzama, kā arī radīt ugunsgrēka, eksplozijas un savainojumu risku.
- f) **Nekādā gadījumā nepakļaujiet akumulatoru atklātas uguns vai augstu temperatūru iedarbībai.** Uguns vai temperatūras, kas ir augstākas par 130 °C (265 °F), var izraisīt eksploziju.
- g) **Ievērojiet visus uzlādes norādījumus un nekādā gadījumā neuzlādējiet akumulatoru vai akumulatora zāles plāvēju ārpus lietošanas pamācībā norādītā temperatūras diapazona.** Nepareiza uzlāde vai uzlāde ārpus pieļaujamā temperatūras diapazona var radīt akumulatora darbības traucējumus un paaugstināt ugunsgrēka risku.

## 27.6 Akumulatora zāles plāvēja lietošana un vadība

- a) **Akumulatorus uzlādējiet tikai ar ražotāja ieteiktajiem lādētājiem.** Konkrēta veida akumulatoriem paredzēts lādētājs rada ugunsgrēka risku, ja tas tiek izmantots citu akumulatoru lādēšanai.
- b) **Zāles plāvējos izmantojiet tikai šim nolūkam paredzētus akumulatorus.** Citu akumulatoru izmantošana var radīt savainojumus un ugunsgrēka risku.

## 27.7 Apkope

- a) **Zāles plāvēja remontu uzticiet veikt tikai kvalificētiem tehniskajiem speciālistiem un tikai ar oriģinālajām rezerves daļām.** Tādējādi jūs nodrošināt, ka tiek saglabāta zāles plāvēja drošība.
- b) **Nekādā gadījumā neveiciet bojātu akumulatoru apkopi.** Visus akumulatora apkopes darbus drīkst veikt tikai ražotājs vai pilnvarots klientu apkalpošanas serviss.

## 27.8 Drošības norādījumi ar akumulatoru darbināmiem zāles plāvējiem

- a) **Neizmantojiet zāles plāvēju sliktos laikapstākļos, jo īpaši negaisa laikā.** Tādējādi jūs samazināt zibens spēriena risku.
- b) **Rūpīgi pārbaudiet darba zonu, lai pārliecinātos, ka tajā nav savvaļas dzīvnieku.** Darbības



лаikā zāles plāvējs var savainot savvaļas dzīvniekus.

- c) **Rūpīgi pārbaudiet darba zonu un pilnībā atbrīvojiet to no akmeņiem, zariem, stieplēm, vadiem, kauliem un citiem svešķermeņiem.** Izsviestas daļas var radīt savainojumus.
- d) **Vienmēr pirms zāles plāvēja lietošanas pārlieliciniet, nav pļaušanas nazis un pļaušanas mehānisms nav nodilis vai bojāts.** Nodilušas vai bojātas daļas palielina savainojumu gūšanas risku.
- e) **Regulāri pārbaudiet, vai zāles savācējmehānisms nav nolietots vai nodilis.** Nodilis vai bojāts zāles savācējmehānisms palielina savainojumu gūšanas risku.
- f) **Aizsargvāciņu atstājiet tā vietā. Aizsargvāciņiem jābūt darbospējīgiem un pareizi piestiprinātiem.** Brīvs, bojāts vai nepareizi strādājošs aizsargvāciņš var radīt savainojumus.
- g) **Gādājiet, lai gaisa ieplūdes atveres būtu brīvas no gružiem.** Nosprostotas gaisa ieplūdes atveres un gruži var radīt pārkaršanu un ugunsgrēka risku.
- h) **Zāles plāvēja ekspluatācijas laikā vienmēr valkājiet neslidošus aizsargapavus. Nekādā gadījumā nestrādājiet ar basām kājām vai atvērtām sandalēm.** Tādējādi jūs samazināt risku savainot kājas, ja tās nonāk kontaktā ar rotojošo pļaušanas nazi.
- i) **Kad strādājat ar zāles plāvēju, vienmēr valkājiet garas bikses.** Nenosegta āda palielina iespēju, ka izsviestas daļas radīs savainojumus.
- j) **Neekspluatējiet zāles plāvēju slapjā zālē.** Darba laikā vienmēr staigājiet, nekādā gadījumā neskrīniet. Tādējādi jūs samazināt paslīdēšanas un nokrišanas risku, kā rezultātā var gūt savainojumus.
- k) **Neekspluatējiet zāles plāvēju pārāk stāvās nogāzēs.** Tādējādi jūs samazināt risku zaudēt kontroli, paslīdēt un nokrist, kā rezultātā varat gūt savainojumus.
- l) **Strādājot nogāze, ieturiet stabilu darba pozu, vienmēr strādājiet horizontāli uz nogāzes, nekādā gadījumā nepārvietojieties uz augšu vai leju, un esiet ļoti uzmanīgi, kad maināt darba virzienu.** Tādējādi jūs samazināt risku zaudēt kontroli, paslīdēt un nokrist, kā rezultātā varat gūt savainojumus.
- m) **Rīkojieties īpaši uzmanīgi, pļaujot atpakaļgaitā vai velkot zāles plāvēju uz savu pusi.**

**Sekoiet līdzi apkārtējai videi.** Tas samazina iespēju darba laikā pakļupt.

- n) **Nekādā gadījumā nepieskarieties nažiem vai citām bīstamām daļām, kas vēl kustās.** Tādējādi jūs samazināt kustīgo daļu radīto savainojumu risku.
- o) **Pirms iestrēguša materiāla izņemšanas vai zāles plāvēja tīrīšanas pārlieliciniet, ka visi slēdži ir izslēgti un akumulators ir atvienots.** Neparedzētas zāles plāvēja darbības var radīt smagus savainojumus.

## Зміст

1	Вступ.....	411
2	Інформація до інструкції з експлуатації.....	412
3	Огляд.....	413
4	Вказівки щодо безпеки.....	415
5	Підготовка газнокосарки до роботи... 422	422
6	Зарядка акумулятора та світлодіоди... 422	422
7	Активування та деактивування радіоінтерфейсу Bluetooth®.....	423
8	Складання газнокосарки.....	423
9	Установлення газнокосарки для користувача.....	424
10	Встановлення та виймання акумулятора.....	425
11	Увімкнення й вимкнення газнокосарки.....	425
12	Перевірка газнокосарки.....	426
13	Робота з газнокосаркою.....	427
14	Після закінчення роботи.....	429
15	Транспортування.....	430
16	Зберігання.....	430
17	Чистка.....	431
18	Технічне обслуговування.....	432
19	Ремонт.....	432
20	Усунення неполадок.....	432
21	Технічні дані.....	436
22	Комплектуючі та приладдя.....	438
23	Утилізація.....	438
24	Сертифікат відповідності нормам ЄС..	438
25	Сертифікат відповідності нормам UKA.....	439
26	Адреси.....	439
27	Загальні та специфічні інструкції з техніки безпеки.....	440

## 1 Вступ

Любі клієнти та клієнтки!

Ми раді, що Ви обрали компанію STIHL. Ми розробляємо то виробляємо нашу продукцію з

найвищою якістю та у відповідності з потребами наших клієнтів. Так виникають товари, що мають високу надійність також при екстремальному навантаженні.

Компанія STIHL також гарантує найвищу якість сервісного обслуговування. Наші спеціалізовані дилери забезпечують компетентну консультацію та інструктаж, а також повне технічне обслуговування.

Компанія STIHL вважає своїм обов'язком дбайливо та відповідально використовувати природні ресурси. Це керівництво з використання допоможе вам надійно та без забруднення навколишнього середовища використовувати ваш продукт STIHL впродовж його тривалого строку життя.

Ми вдячні Вам за Вашу довіру та бажаємо Вам задоволення від придбаного Вами продукту STIHL.



Dr. Nikolas Stihl

**ВАЖЛИВО! ПЕРЕД ВИКОРИСТАННЯМ ПРОЧИТАТИ ТА ЗБЕРЕГТИ.**

## 2 Інформація до інструкції з експлуатації

### 2.1 Діючі документи

Посібник з експлуатації є перекладом оригінального посібника з експлуатації виробника за визначенням Директиви ЄС 2006/42/ЄС.

Діють місцеві положення щодо техніки безпеки.

► Додатково до цього посібника з експлуатації уважно ознайомтеся та зберігайте такі документи:

- Вказівки з техніки безпеки щодо акумулятора STIHL AP
- Посібник з експлуатації зарядних пристроїв STIHL AL 101, 301, 301-4, 500
- Інформація з техніки безпеки для акумуляторів STIHL і продукції із вбудованим акумулятором: [www.stihl.com/safety-data-sheets](http://www.stihl.com/safety-data-sheets)

Додаткову інформацію щодо STIHL connected, сумісні продукти та відповіді на поширені запитання можна знайти на [www.connect.stihl.com](http://www.connect.stihl.com) або в дилера STIHL.

Словесний знак і графічні символи (логотипи) Bluetooth® є зареєстрованими торговими марками, що належать компанії Bluetooth SIG, Inc. Будь-яке використання цього словесного знака, а також графічних символів, здійснюється компанією STIHL за ліцензією.

Акумулятори з  оснащені радіоінтерфейсом Bluetooth®. Необхідно дотримуватися місцевих обмежень (наприклад, у літаках чи лікарнях).

### 2.2 Позначення попереджувальних індикацій у тексті



#### НЕБЕЗПЕКА

- Індикація вказує на небезпеку, яка може призвести до отримання тяжких травм або смерті.
  - Перелічені заходи можуть усунути можливість отримання тяжких травм або смерті.



#### ПОПЕРЕДЖЕННЯ

- Індикація вказує на небезпеку, яка може призвести до отримання тяжких травм або смерті.
  - Перелічені заходи можуть усунути можливість отримання тяжких травм або смерті.

#### ВКАЗІВКА

- Індикація вказує на небезпеку, яка може призвести до матеріальних збитків.
  - Перелічені заходи можуть усунути можливість матеріальних збитків.

### 2.3 Символи у тексті





Цей символ вказують на розділ у даній інструкції з експлуатації.

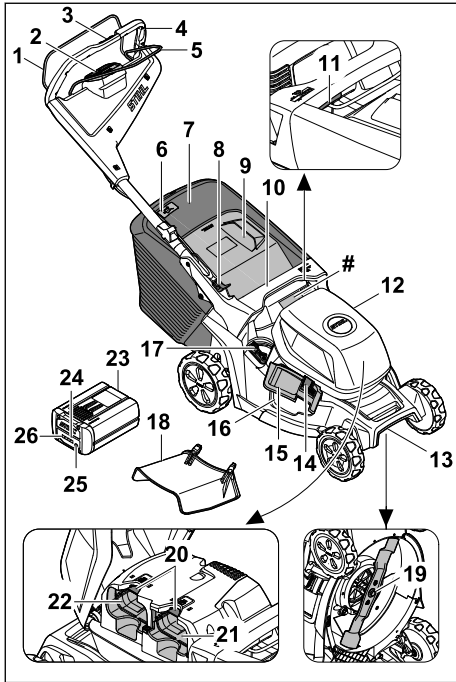

## 3 Огляд

### 3.1 Газонокосарка й акумулятор



- 1 Ручка перемикання косіння**  
Ручка перемикання косіння разом із кнопкою активації на блоці керування вмикають і вимикають ніж.
- 2 Блок керування,  3.2**  
Блок керування (HMI) використовується для активації газонокосарки, вибору режимів косіння, зчитування рівня заряду батареї та відображення несправностей.
- 3 Пристрій керування рушійним приводом,  3.3**  
Пристрій керування використовується для встановлення та зчитування швидкості руху.
- 4 Ручка керування**  
Ручка керування призначена для втримання, керування та транспортування газонокосарки.
- 5 Ручка перемикання рушійного приводу**  
Панель перемикача рушійного приводу вмикає та вимикає рушійний привід і використовується для встановлення швидкості.

- 6 Індикатор рівня заповнення**  
Індикатор рівня заповнення показує, наскільки заповнено кошик для трави.
- 7 Кошик для трави**  
Кошик для трави призначений для збору скошеної трави.
- 8 Важіль**  
Важіль призначений для регулювання та складання ручки керування.
- 9 Клапан викидача**  
Клапан викидача перекриває викидний отвір.
- 10 Ручка**  
Ручка призначена для втримання газонокосарки під час регулювання висоти скошування, а також для її транспортування.
- 11 Важіль**  
Важіль призначений для регулювання висоти скошування.
- 12 Відкидна кришка**  
Відкидна кришка закриває акумулятор.
- 13 Ручка для транспортування**  
Ця ручка призначена для транспортування газонокосарки.
- 14 Блокування**  
Блокування втримує відкидну кришку бокового викиду закритою.
- 15 Відкидна кришка бокового викиду**  
Відкидна кришка бокового викиду закриває отвір бокового викиду.
- 16 Отвір бокового викиду**  
Отвір бокового викиду направляє скошену траву вбік.
- 17 Важіль**  
Важіль використовується для відкриття та закривання вбудованої кришки для мульчування.
- 18 Подовжувач**  
Подовжувач направляє скошену траву на ґрунт збоку.
- 19 Ніж**  
Ніж косить і мульчує траву.
- 20 Стопорний важіль**  
Сторпний важіль утримує акумулятор в акумуляторному відсіку.
- 21 Акумуляторний відсік 1**  
Акумуляторний відсік 1 містить акумулятор.
- 22 Акумуляторний відсік 2**  
Акумуляторний відсік 2 містить другий акумулятор.

**23 Акумулятор**

Акумулятор забезпечує живлення газонокосарки.

**24 Світлодіодний індикатор «BLUETOOTH®» (тільки для акумуляторів із )**

Світлодіодний індикатор вказує на активацію та дезактивацію радіоінтерфейсу Bluetooth®.

**25 Кнопка**

Ця кнопка вмикає світлодіодні індикатори на акумуляторі. Він активує та дезактивує радіоінтерфейс Bluetooth® (за наявності).

**26 Світлодіодні індикатори**

Світлодіодні індикатори показують рівень заряду акумулятора та вказують на несправності.

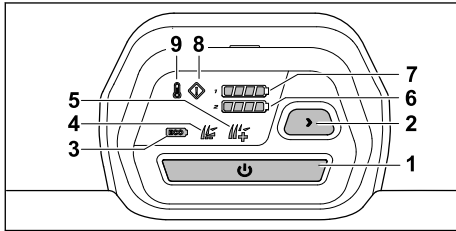
**# Заводська табличка з серійним номером****3.2 Блок керування****1 Кнопка активації**

Кнопка увімкнення вмикає газонокосарку та разом з ручкою перемикання косіння вмикає ножі.

**2 Кнопка режиму косіння**

Кнопка використовується для зміни режимів косіння.

**3 Дисплей режиму ECO**

Світлодіод вказує на режим ECO.

**4 Стандартний режим відображення**

Світлодіод вказує на стандартний режим.

**5 Відображення режиму AUTO BOOST**

Світлодіод вказує на режим AUTO BOOST.

**6 Відображення рівня заряду акумулятора**

Коли натиснуто кнопку активації, світлодіоди вказують на стан зарядки батареї в гнізді 2.

**7 Відображення рівня заряду акумулятора**

Коли натиснуто кнопку активації, світлодіоди вказують на стан зарядки батареї в гнізді 1.

**8 Відображення несправності**

На дисплеї відображаються несправності газонокосарки.

**9 Індикатор перегріву**

На дисплеї відображається перегрів газонокосарки.

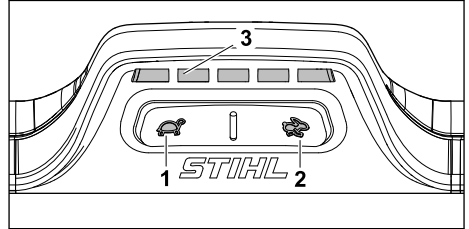
**3.3 Пристрій керування рушійним приводом****1 Кнопка**

Кнопка використовується для зниження швидкості руху.

**2 Кнопка**

Кнопка використовується для підвищення швидкості руху.

**3 Індикатор**

Світлодіоди показують встановлену швидкість руху.

**3.4 СИМВОЛИ**

Символи, які можуть бути на газонокосарці й акумуляторі, мають такі значення:



Гарантований рівень звукової потужності відповідно до Директиви 2000/14/EC у дБ(A) для створення аналогічного рівня шумового забруднення приладів.

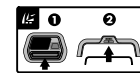

Увімкніть ніж.



Увімкніть рушійний привод і налаштуйте швидкість руху.



Збільште швидкість руху.



Знизьте швидкість руху.



Налаштуйте висоту скошування.

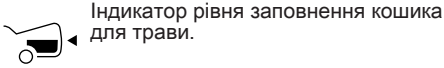

Індикатор рівня заповнення кошика для трави.



Важіль для відкривання та закривання кришки для мульчування.



Активуйте газонокосарку.



Індикатор перегріву.



Відображення несправності.



Відображення рівня заряду акумулятора.



Кнопка вибору режиму косіння.



Режим ECO.



Стандартний режим.



Режим AUTO BOOST.



1 світлодіодний індикатор горить червоним. Температура акумулятора зависока чи занижена.



4 світлодіодні індикатори блимають червоним. Акумулятор несправний.



Акумулятор має радіоінтерфейс Bluetooth® і може бути підключений через додаток STIHL connected.



Показник поряд із цим символом вказує на енергоємність акумулятора відповідно до специфікації виробника акумуляторних елементів. Енергоємність, доступна під час використання пристрою, менша.



Не утилізуйте прилад із побутовим сміттям.

## IPX4 Маркування IP

a.c. Змінний струм



d.c. Постійний струм



## 4 Вказівки щодо безпеки

### 4.1 Попереджувальні символи

#### ▲ ПОПЕРЕДЖЕННЯ

Попереджувальні символи на газонокосарці чи акумуляторі мають такі значення:



Дотримуйтеся правил техніки безпеки та вживайте відповідні запобіжні заходи.



Уважно ознайомтеся з посібником з експлуатації і збережіть його.



Остерігайтеся предметів, які можуть викидатися з приладу, дотримуйтеся безпечної відстані та не допускайте присутності сторонніх осіб.



Не торкайтеся ножа, що обертається.



Виймайте акумулятор під час перерв у роботі, очищення, транспортування, зберігання, технічного обслуговування чи ремонту.



Вийміть акумулятор після використання.



Захищайте акумулятор від високих температур і вогню.



Не занурюйте акумулятор у рідину.

## 4.2 Використання за призначенням

Газонокосарка STIHL RMA 443.3 PV, RMA 448.3 PV Інший варіант RMA 453.3 PV призначена для косіння та мульчування сухої трави.

Живлення газонокосарки забезпечується акумулятором STIHL AP. Щоб можна було використовувати всі функції без обмежень, компанія STIHL рекомендує принаймні AP 300 S.

Акумулятор із  у поєднанні з додатком STIHL connected забезпечує персоналізацію та передачу інформації щодо акумулятора на основі технології Bluetooth®.

### ПОПЕРЕДЖЕННЯ

- Використання акумуляторів, які не схвалено компанією STIHL для газонокосарки, може спричинити пожежу чи вибух. Це може призвести до важкого травмування чи навіть загибелі людей, а також до майнової шкоди.
  - ▶ Газонокосарка використовується з акумулятором STIHL AP.
- Використання газонокосарки чи акумулятора не за призначенням може призвести до серйозного травмування чи загибелі людей і майнової шкоди.
  - ▶ Необхідно використовувати газонокосарку й акумулятор відповідно до інструкцій, наведених у цьому посібнику з експлуатації.

## 4.3 Вимоги до користувача

### ПОПЕРЕДЖЕННЯ

- Непідготовлені користувачі можуть не усвідомлювати та не оцінити небезпечність газонокосарки й акумулятора. Це може призвести до серйозного травмування чи загибелі користувача й інших осіб.



- ▶ Уважно ознайомтеся з посібником з експлуатації та зберігайте його.

- ▶ Якщо газонокосарку чи акумулятор потрібно передати іншій особі: надайте також посібник з експлуатації.
- ▶ Переконайтеся, що користувач відповідає неведеним нижче вимогам.
  - Користувач не втомлений.
  - Користувач має необхідні фізичні, сенсорні та розумові здібності для роботи з газонокосаркою й акумуля-

тором. Якщо фізичні, сенсорні та розумові здібності користувача обмежені, він може працювати з приладом лише під наглядом або за вказівкою відповідальної особи.

- Користувач може усвідомлювати та оцінити небезпечність газонокосарки й акумулятора.
- Користувач усвідомлює, що він несе відповідальність за нещасні випадки та майнову шкоду.
- Користувач досяг повноліття чи здобув професійну освіту під наглядом відповідно до національних нормативних вимог.
- Перед першим використанням газонокосарки користувач отримав вказівки від дилера STIHL або фахівця.
- Користувач не перебуває під впливом алкоголю, ліків або наркотичних речовин.
  - ▶ У разі виникнення сумнівів або запитань: зверніться до дилера STIHL.

## 4.4 Одяг і спорядження

### ПОПЕРЕДЖЕННЯ

- Під час роботи можливе розлітання предметів із великою швидкістю. Це може призвести до травмування користувача.
  - ▶ Треба носити довгі штани з цупкої тканини.
- Під час роботи може здійматися пил. Вдихання пилу може зашкодити здоров'ю та викликати алергічні реакції.
  - ▶ Якщо здійснюється пил: треба носити пилозахисну маску.
- Невідповідний одяг може зачепитися за дерева, куці чи газонокосарку. Користувачі, не вдягнені належним чином, можуть отримати серйозні травми.
  - ▶ Треба носити одяг, що щільно прилягає до тіла.
  - ▶ Шарфи та прикраси необхідно зняти.
- Під час очищення, технічного обслуговування чи транспортування користувач може випадково торкнутися ножа. Це може призвести до травмування користувача.
  - ▶ Користуйтеся захисними рукавицями.
- Якщо користувач носить неналежне взуття, він може посковзнутися. Це може призвести до травмування користувача.
  - ▶ Носіть міцне закрите взуття з неслизькими підшвами.

- Під час заточування ножів можуть розлітатися частинки матеріалу. Це може призвести до травмування користувача.
  - ▶ Треба носити захисні окуляри, що щільно прилягають. Відповідні захисні окуляри проходять випробування відповідно до стандарту EN 166 або національних нормативних вимог і надходять у продаж, маючи відповідне маркування.
  - ▶ Користуйтеся захисними рукавицями.

## 4.5 Робоча область та оточення

### 4.5.1 Газонокосарка

#### ▲ ПОПЕРЕДЖЕННЯ

- Сторонні особи, діти та тварини можуть не ідентифікувати й не оцінити небезпеки від газонокосарки та предметів, що розлітаються під час роботи. Це може призвести до їхнього серйозного травмування та майнової шкоди.
  - ▶ Не допускайте наближення сторонніх осіб, дітей і тварин до робочої зони.
  - ▶ Дотримуйтеся дистанції до предметів.
  - ▶ Не залишайте газонокосарку без нагляду.
  - ▶ Не дозволяйте дітям бавитися з газонокосаркою.
- Під час роботи під дощем користувач може посковзнутися. Це може призвести до важкого травмування чи навіть загибелі користувача.
  - ▶ Під час дощу: не працюйте.
- Газонокосарка не має захисту від вологи. Під час роботи під дощем або в умовах високої вологості може статися ураження електричним струмом. Це може призвести до травмування користувача та пошкодження газонокосарки.
  - ▶ Заборонено працювати під дощем і в умовах високої вологості.
  - ▶ Косіння та мульчування мокрої трави заборонено.
- Електричні компоненти газонокосарки можуть бути джерелом іскор. У легкозаймистому чи вибухонебезпечному середовищі іскріння може спричинити пожежу та вибух. Це може призвести до важкого травмування чи навіть загибелі людей, а також до майнової шкоди.
  - ▶ Заборонено працювати в легкозаймистих і вибухонебезпечних середовищах.

## 4.5.2 Акумулятор

#### ▲ ПОПЕРЕДЖЕННЯ

- Сторонні особи, діти та тварини можуть не розпізнати й не оцінити небезпеки від акумулятора. Сторонні люди, діти та тварини можуть отримати тяжкі травми.
  - ▶ Сторонні особи, діти та тварини повинні бути на відстані від робочої зони.
  - ▶ Не залишати акумулятор без нагляду.
  - ▶ Ужити необхідних заходів, щоб діти не гралися з акумулятором.
- Акумулятор не захищений від усіх впливів довкілля. Якщо на акумулятор впливають певні чинники довкілля, акумулятор може зайнятися, вибухнути чи пошкодитися без можливості ремонту. Можливе тяжке травмування людей та виникнення матеріальних збитків.



- ▶ Захищати акумулятор від спеки та вогню.
- ▶ Акумулятор не кидати у вогонь.

- ▶ Не заряджати, не використовувати та не зберігати акумулятор за межами вказаних температурних діапазонів, **EN** 21.4.



- ▶ Акумулятор не занурювати в рідину.

- ▶ Акумулятор тримати на відстані від металевих дрібних предметів.
- ▶ Не піддавати акумулятор дії високого тиску.
- ▶ Не піддавати акумулятор впливу мікрохвиль.
- ▶ Захищати акумулятор від впливу хімікалій і солей.

## 4.6 Безпечний стан

### 4.6.1 Газонокосарка

Газонокосарка перебуває в технічно безпечному стані, якщо виконуються такі умови:

- Газонокосарка не має пошкоджень.
- Газонокосарка перебуває в сухому та чистому стані.
- Елементи керування працюють належним чином, і вони не були змінені.
- Якщо під час косіння потрібно збирати скошену траву в кошик для трави: Кришку для мульчування відкрито, подовжувач знято, а кошик для трави правильно навішено.
- Якщо під час косіння потрібно викидати скошену траву ззаду: кошик для трави відчеплено, а клапан викидача закрито.

- Якщо під час скошування скошену траву потрібно направляти на ґрунт збоку: кришку для мульчування закрито, а подовжувач правильно навішено.
- Під час мульчування: подовжувач відчеплено, а кришку для мульчування закрито.
- Ніж правильно встановлено.
- У цій газонокосарці правильно встановлено оригінальне додаткове приладдя STIHL.



## ▲ ПОПЕРЕДЖЕННЯ

- Якщо прилад не перебуває в технічно безпечному стані, деталі можуть більше не функціонувати належним чином, а захисні механізми можуть вийти з ладу. Це може призвести до тяжкого травмування чи навіть загибелі.
  - ▶ Працюйте лише з непошкодженою газонокосаркою.
  - ▶ Якщо газонокосарка брудна чи мокра: очистьте газонокосарку та зачекайте, доки вона висохне.
  - ▶ Не змінюйте конструкцію газонокосарки.
  - ▶ Якщо елементи керування не функціонують: не працюйте з газонокосаркою.
  - ▶ Якщо під час косіння потрібно збирати скошену траву в кошик для трави: Відкрийте кришку для мульчування, зніміть подовжувач і навісьте кошик для трави так, як описано в цьому посібнику з експлуатації.
  - ▶ Якщо під час скошування скошену траву потрібно направляти на ґрунт збоку: закрийте кришку для мульчування та навісьте подовжувач, як описано в цьому посібнику з експлуатації.
  - ▶ Під час мульчування: зніміть подовжувач і закрийте кришку для мульчування так, як описано в цьому посібнику з експлуатації.
  - ▶ Установлюйте в цій газонокосарці оригінальне додаткове приладдя STIHL.
  - ▶ Установлення ножа необхідно виконувати відповідно до цього посібника з експлуатації.
  - ▶ Установлення додаткового приладдя необхідно виконувати відповідно до посібника з експлуатації такого приладдя.
  - ▶ Не вставляйте жодні предмети в отвори газонокосарки.
  - ▶ Не з'єднуйте та не замикайте контакти гнізда для ключа металевими предметами.
  - ▶ Якщо вказівна табличка зношена чи пошкоджена, замініть її.

- ▶ У разі виникнення сумнівів або запитань: зверніться до офіційного дилера STIHL.

### 4.6.2 Ніж

Ніж перебуває в технічно безпечному стані, якщо виконано такі умови:

- Ніж та насадки не мають пошкоджень.
- Ніж не деформовано.
- Ніж правильно встановлено.
- Ніж правильно заточено.
- Ніж не має задирок.
- Ніж правильно збалансовано.
- Товщина й ширина леза ножа не менші за відповідні мінімальні значення,  21.2.
- Підтримується заданий кут заточування,  21.2.

## ▲ ПОПЕРЕДЖЕННЯ

- Якщо ніж не перебуває в технічно безпечному стані, його окремі деталі можуть від'єднатися й відлетіти. Це може призвести до серйозного травмування.
  - ▶ Використовуйте для роботи лише ніж і насадки, які не мають пошкоджень.
  - ▶ Правильно встановіть ніж.
  - ▶ Правильно наточіть ніж.
  - ▶ Якщо товщина чи ширина менші за мінімальні значення: замініть ніж.
  - ▶ Зверніться до дилера STIHL для балансування ножа.
  - ▶ У разі виникнення сумнівів або запитань: Зверніться до дилера STIHL.

### 4.6.3 Акумулятор

Акумулятор знаходиться в безпечному для експлуатації стані, якщо виконуються наступні умови:

- Акумулятор не пошкоджений.
- Акумулятор чистий і сухий.
- Акумулятор працює та не змінений.

## ▲ ПОПЕРЕДЖЕННЯ

- Якщо акумулятор перебуває не в безпечному для експлуатації стані, він більше не може надійно працювати. Існує ризик травмування.
  - ▶ Робота з непошкодженим та справним акумулятором.
  - ▶ Не заряджати пошкоджений або несправний акумулятор.
  - ▶ Якщо акумулятор забруднений: акумулятор почистити.
  - ▶ Якщо акумулятор мокрий або вологий: акумулятор залишити просохнути,  21.5.
  - ▶ Не вносити зміни в акумулятор.

- ▶ Сторонні предмети не встромляти в отвори акумулятора.
- ▶ Електричні контакти акумулятора не поєднувати з металевими предметами та не замикати.
- ▶ Акумулятор не відкривати.
- ▶ Замінити зношені та непридатні для читання таблички з вказівками.
- Із пошкодженого акумулятора може виходити рідина. Якщо рідина контактує з шкірою або очима, то можливо подразнення шкіри або очей.
  - ▶ Уникати контакту з рідиною.
  - ▶ У разі контакту з шкірою: промити відповідні місця шкіри великою кількістю води з милом.
  - ▶ У разі контакту з очима: промивати очі не менше 15 хвилин водою та звернутись до лікаря.
- Пошкоджений або несправний акумулятор може мати незвичний запах, диміти або горіти. Це може призвести до травмування чи смерті людей, а також до матеріальних збитків.
  - ▶ Якщо акумулятор незвично пахне або димить: акумулятор не використовувати та тримати на відстані від займистих матеріалів.
  - ▶ Якщо акумулятор горить: спробувати погасити акумулятор вогнегасником або водою.

## 4.7 Робота

### ▲ ПОПЕРЕДЖЕННЯ

- У певних ситуаціях користувач може втратити концентрацію під час роботи. Користувач може перечепитися, впасти й отримати серйозну травму.
  - ▶ Працюйте спокійно та зосереджено.
  - ▶ У разі поганих умов освітлення та видимості: не працюйте з газонокосаркою.
  - ▶ Керувати газонокосаркою має одна людина.
  - ▶ Зважайте на перешкоди.
  - ▶ Не допускайте перевертання газонокосарки.
  - ▶ Працюйте, стоячи на ґрунті та зберігаючи рівновагу.
  - ▶ У разі появи ознак втоми: зробіть перерву в роботі.
  - ▶ У разі косіння на схилі: Косіть впоперек схилу.
  - ▶ Робота на схилах із кутом нахилу більше 25° (46,6 %) заборонена.
- Тверді предмети, що потрапляють на обертовий ніж, можуть пошкодити газонокосарку.
  - ▶ Якщо твердий предмет вдарився по обертовому лезу, вимкніть газонокосарку, вийміть акумулятор і перевірте газонокосарку на наявність пошкоджень.
  - ▶ Якщо газонокосарка пошкоджена: зверніться до офіційного дилера STIHL.
- Ніж, що обертається, може порізати користувача. Це може призвести до серйозного травмування користувача.
  - ▶ Не торкайтеся ножа, що обертається.
  - ▶ Якщо ніж заблоковано стороннім предметом: Вимкніть газонокосарку та вийміть акумулятор. Тільки після цього можна прибрати предмет.
- Якщо працювати без використання рушійного привода, можливе випадкове ввімкнення рушійного привода, внаслідок чого газонокосарка почне рухатися. Це може призвести до важкого травмування та майнової шкоди.
  - ▶ Використовуйте ручку керування рушійного привода, лише коли необхідно ввімкнути рушійний привод.
- Зміни чи аномалії в роботі газонокосарки можуть вказувати на те, що її стан не є технічно безпечним. Це може призвести до важкого травмування та майнової шкоди.
  - ▶ Зупиніть роботу, витягніть акумулятор і зверніться до офіційного дилера STIHL.
- Під час роботи можуть виникати вібрації, спричинені газонокосаркою.
  - ▶ Надягайте захисні рукавиці.
  - ▶ Робіть перерви в роботі.
  - ▶ У разі ознак порушення кровообігу: зверніться до лікаря.
- Якщо під час роботи ніж зіткнеться зі стороннім предметом, він або інша деталь може пошкодитися чи відлетіти з великою швидкістю. Це може призвести до травмування та майнової шкоди.
  - ▶ Необхідно прибрати сторонні предмети з робочої ділянки.
- Якщо ручку перемикання косіння відпустити, обертання ножа ще деякий час продовжуватиметься. Це може призвести до важкого травмування.
  - ▶ Зачекайте доти, доки ніж не перестане обертатися.
- Якщо ніж, що обертається, натрапляє на твердий предмет, можуть утворюватися іскри. У легкозаймистому середовищі іскри





можуть спричинити пожежу. Це може призвести до тяжкого травмування чи навіть загибелі людей, а також до майнової шкоди.

- ▶ Не працюйте в легкозаймистому середовищі.
- Якщо газонокосарку залишили на похилій ділянці, вона може ненавмисно відкотитися. Це може призвести до травмування та майнової шкоди.
  - ▶ Залишайте газонокосарку лише тоді, коли вона стоїть на рівній поверхні та не може ненавмисно відкотитися.
- Якщо на ручку керування навішено предмети, газонокосарка може перекинутися через зайву вагу. Це може призвести до травмування та майнової шкоди.
  - ▶ Не навішуйте жодних предметів на ручку керування.

## ▲ НЕБЕЗПЕКА

- Якщо в місці проведення робіт є кабелі, що перебувають під напругою, їх може бути пошкоджено внаслідок контакту з ножем. Це може призвести до тяжкого травмування чи навіть загибелі користувача.
  - ▶ Не працюйте поблизу дротів, що перебувають під напругою.
- У разі роботи під час грози, користувача може бути уражено ударом блискавки. Це може призвести до тяжкого травмування чи навіть загибелі користувача.
  - ▶ Під час грози: не працюйте.
- Рушійний привод відключається в разі перевантаження під час роботи на крутих схилах. Це означає, що може статися так, що користувачу спонтанно треба буде докласти більше зусиль для штовхання, отже, користувач може втратити контроль над газонокосаркою. Газонокосарка може котитися в напрямку користувача через власну вагу.
  - ▶ Косіть впоперек схилу. Переконайтеся, що ви маєте стійке положення, щоб постійно контролювати газонокосарку.

## 4.8 Транспортування

### 4.8.1 Газонокосарка

## ▲ ПОПЕРЕДЖЕННЯ

- Під час транспортування газонокосарка може перекинутися чи почати рухатися. Це може призвести до травмування та майнової шкоди.



- ▶ Вийміть акумулятор.

- ▶ Закріпіть газонокосарку стрічками для кріплення, ременями чи сіткою так, щоб вона не перекинулася та не могла рухатися.
- Якщо транспортувати прилад із вимкненим рушійним приводом і з вставленим акумулятором, то можливе випадкове ввімкнення рушійного привода, внаслідок чого газонокосарка почне рухатися. Це може призвести до тяжкого травмування та майнової шкоди.



- ▶ Вийміть акумулятор.

### 4.8.2 Акумулятор

## ▲ ПОПЕРЕДЖЕННЯ

- Акумулятор не захищений від усіх впливів довкілля. Якщо акумулятор підлягає певним впливам навколишнього середовища, акумулятор може бути пошкоджено, а також можливі матеріальні збитки.
  - ▶ Не транспортувати пошкоджений акумулятор.
- Під час транспортування акумулятор може перевертатися та рухатися. Можливе травмування людей та виникнення матеріальних збитків.
  - ▶ Акумулятор запакувати в упаковці таким чином, щоб він не міг перевернутися та рухатися.
  - ▶ Закріпити упаковку так, щоб вона не рухалася.

## 4.9 Зберігання

### 4.9.1 Газонокосарка

## ▲ ПОПЕРЕДЖЕННЯ

- Діти можуть не ідентифікувати та не оцінити небезпеки від газонокосарки. Вони можуть отримати серйозні травми.



- ▶ Вийміть акумулятор.

- ▶ Зберігайте газонокосарку в недоступному для дітей місці.
- Під дією вологи електричні контакти газонокосарки та металеві компоненти можуть зазнавати корозії. Газонокосарка може пошкодитися.



► Вийміть акумулятор.

- Зберігайте газонокосарку в сухому та чистому стані.
- Якщо зберігати прилад із вставленим акумулятором, то можливе випадкове ввімкнення ножа та рушійного привода. Це може призвести до тяжкого травмування та майнової шкоди.



► Вийміть акумулятор.

- Якщо газонокосарку залишили на похилій ділянці, вона може ненавмисно відкотитися. Це може призвести до травмування та майнової шкоди.
- Залишайте газонокосарку лише на рівній поверхні.

#### 4.9.2 Акумулятор

### ▲ ПОПЕРЕДЖЕННЯ

- Діти можуть не усвідомлювати та не оцінити небезпечність акумулятора. Вони можуть отримати серйозні травми.
  - Зберігайте акумулятор у недоступному для дітей місці.
- Акумулятор не захищено від усіх впливів навколишнього середовища. Унаслідок певного впливу навколишнього середовища акумулятор може бути непоправно пошкоджено.
  - Зберігайте акумулятор у сухому та чистому стані.
  - Акумулятор треба зберігати в закритому приміщенні.
  - Зберігайте акумулятор окремо від газонокосарки.
  - Якщо акумулятор зберігається в зарядному пристрої: від'єднайте мережевий штекер і зберігайте акумулятор із рівнем заряду від 40 % до 60 % (світяться 2 зелені світлодіоди).
  - Не зберігайте акумулятор за межами вказаних температур,  21.4.

## 4.10 Очищення, технічне обслуговування та ремонт

### ▲ ПОПЕРЕДЖЕННЯ

- Якщо виконувати роботи з очищення, технічного обслуговування чи ремонту зі вставленим акумулятором, то можливе випад-

кове ввімкнення ножа. Це може призвести до тяжкого травмування та майнової шкоди.



► Вийміть акумулятор.

- Якщо виконувати роботи з очищення, технічного обслуговування чи ремонту зі вставленим акумулятором, то можливе випадкове ввімкнення рушійного привода, внаслідок чого газонокосарка почне рухатися. Це може призвести до тяжкого травмування та майнової шкоди.



► Вийміть акумулятор.



















- Використання їдких мийних засобів, струменя води чи гострих предметів для очищення може призвести до пошкодження газонокосарки, ножа й акумулятора. Якщо газонокосарку, ніж й акумулятор не чистити відповідним чином, компоненти можуть не працювати належним чином, а захисні механізми можуть вийти з ладу. Це може призвести до тяжкого травмування.
  - Очищення газонокосарки, ножа й акумулятора необхідно виконувати відповідно до інструкції, наведених у цьому посібнику з експлуатації.
- Якщо технічне обслуговування чи ремонт газонокосарки, ножа або акумулятора не виконати відповідним чином, компоненти можуть не працювати належним чином, а захисні механізми можуть вийти з ладу. Це може призвести до тяжкого травмування чи навіть загибелі.
  - Заборонено самостійно виконувати технічне обслуговування чи ремонт газонокосарки й акумулятора.
  - У разі необхідності технічного обслуговування чи ремонту газонокосарки або акумулятора: зверніться до офіційного дилера STIHL.
  - Технічне обслуговування ножів необхідно виконувати відповідно до цього посібника з експлуатації.
- Під час очищення, технічного обслуговування чи ремонту ножа користувач може порізатися гострими ріжучими краями. Це може призвести до травмування користувача.
  - Надягайте захисні рукавиці.
- Під час заточування ніж може нагрітися. Користувач може отримати опіки.
  - Зачекайте доти, доки ніж охолоне.

- ▶ Надягайте захисні рукавиці.
- Ніж газонокосарки може рухатися навіть у разі вимкненого двигуна. Під час технічного обслуговування ножа користувач може поранитися ножем, що обертається.
  - ▶ Працюйте обережно.
  - ▶ Надягайте захисні рукавиці.
- Ніж у газонокосарки може рухатися. Під час технічного обслуговування ножа користувач може затиснути пальці між ножем, що рухається, і нерухомими частинами газонокосарки.
  - ▶ Працюйте обережно.
  - ▶ Надягайте захисні рукавиці.

## 5 Підготовка газонокосарки до роботи

### 5.1 Підготовка газонокосарки до роботи

Перед кожним використанням необхідно виконати такі кроки:

- ▶ Зняти пакувальний матеріал та транспортні запобіжники.
- ▶ Перевірити технічно безпечний стан наступних компонентів:
  - Газонокосарка,  4.6.1.
  - Ніж,  4.6.2.
  - Акумулятор,  4.6.3.
- ▶ Перевірте акумулятор,  12.3.
- ▶ Повністю зарядіть акумулятор,  6.1.
- ▶ Очистьте газонокосарку,  17.2.
- ▶ Перевірте ніж,  12.2.
- ▶ Розкладіть ручку керування,  9.1.
- ▶ Установіть ручку керування,  9.3.
- ▶ Якщо під час косіння потрібно збирати траву в кошик для трави:
  - ▶ Зніміть подовжувач,  8.2.2.
  - ▶ Відкрийте кришку для мульчування,  13.5.1.
  - ▶ Навісьте кошик для трави,  8.1.2.
- ▶ Якщо під час скошування траву потрібно направляти на ґрунт збоку:
  - ▶ Закрийте кришку для мульчування,  13.5.2.
  - ▶ Навісьте подовжувач,  8.2.1.
- ▶ Під час мульчування:
  - ▶ Закрийте кришку для мульчування,  13.5.2.
  - ▶ Зніміть подовжувач,  8.2.2.
- ▶ Налаштуйте висоту скошування,  13.2.
- ▶ Перевірте елементи керування,  12.1.

- ▶ Якщо ці кроки неможливо виконати: не використовуйте газонокосарку та зверніться до офіційного дилера STIHL.

### 5.2 Підключення акумулятора з радіоінтерфейсом Bluetooth® до додатка STIHL

- ▶ Активувати радіоінтерфейс Bluetooth® на мобільному кінцевому пристрої.
- ▶ Активуйте радіоінтерфейс Bluetooth® на акумуляторі,  7.
- ▶ Завантажити STIHL із бібліотеки програм мобільного кінцевого приладу та створити акаунт.
- ▶ Відкрити додаток STIHL та увійти в систему.
- ▶ Додати акумулятор у додаток STIHL та виконати вказівки на екрані.

Контактну та іншу інформацію див. на <https://support.stihl.com> або шукайте в додатку STIHL.

Доступність додатка STIHL залежить від марки.

## 6 Зарядка акумулятора та світлодіоди

### 6.1 Зарядження акумулятора

Час зарядження залежить від різних факторів впливу, наприклад, від температури акумулятора або температури довкілля. Для оптимальної роботи дотримуватися рекомендованих діапазонів температури,  21.5. Фактичний час зарядки може відрізнятись від вказаного часу зарядки. Час зарядження зазначений на [www.stihl.com/charging-times](http://www.stihl.com/charging-times).

- ▶ Акумулятор зарядити таким чином, як це описано в інструкції з експлуатації зарядних пристроїв STIHL AL 101, 301, 301-4, 500.

### 6.2 Відображення рівня заряду

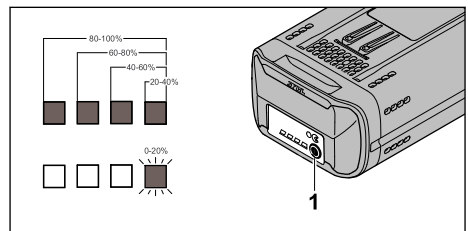

- ▶ Натисніть кнопку (1). Світлодіодні індикатори світяться зеленим протягом приблизно 5 секунд і показують рівень заряду.

- ▶ Якщо правий світлодіодний індикатор блимає зеленим: зарядіть акумулятор.

### 6.3 Світлодіодні індикатори акумулятора

Світлодіодні індикатори можуть показувати рівень заряду акумулятора або вказувати на несправності. Світлодіодні індикатори можуть світитися або блимати зеленим чи червоним.

Якщо світлодіодні індикатори світяться або блимають зеленим, це вказує на рівень заряду акумулятора.

- ▶ Якщо світлодіодні індикатори світяться або блимають червоним: усуньте несправності, **20.1.**

Газонокосарка або акумулятор несправні.

## 7 Активування та деактивування радіоінтерфейсу Bluetooth®

### 7.1 Активування радіоінтерфейсу Bluetooth®

- ▶ Якщо акумулятор має радіоінтерфейс Bluetooth®: натисніть клавішу та тримайте її натиснутою, доки світлодіод

«BLUETOOTH®» біля значка **C** світитиметься блакитним протягом 3 секунд.

Радіоінтерфейс Bluetooth® на акумуляторі активований.

### 7.2 Деактивування радіоінтерфейсу Bluetooth®

- ▶ Якщо акумулятор має радіоінтерфейс Bluetooth®: натисніть клавішу та тримайте її натиснутою, доки світлодіод

«BLUETOOTH®» біля значка **C** не блимне блакитним шість разів.

Радіоінтерфейс Bluetooth® на акумуляторі деактивований.

## 8 Складання газонокосарки

### 8.1 Складання, навішування та зняття кошика для трави

#### 8.1.1 Установлення кошика для трави

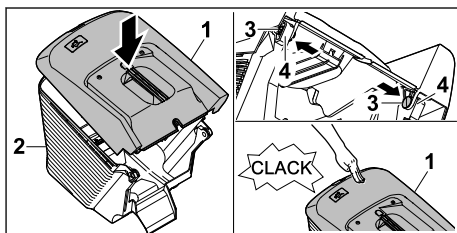

- ▶ Установіть верхню частину кошика для трави (1) на нижню (2).
- ▶ Вставте болти (3) зсередини крізь отвори (4).
- ▶ Притисніть донизу верхню частину кошика для трави (1). Верхня частина кошика для трави має зафіксуватися з чутним клацанням.

#### 8.1.2 Навішування кошика для трави

- ▶ Вимкніть газонокосарку.
- ▶ Установіть газонокосарку на рівній поверхні.

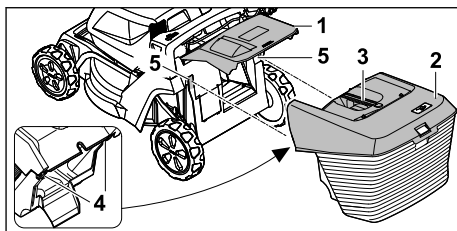

- ▶ Відкрийте й утримуйте клапан викидача (1).
- ▶ Тримавши кошик для трави (2) за ручку (3), вставте гачки (4) зверху в заглиблення (5).
- ▶ Опустіть клапан викидача (1) на кошик для трави (2).

#### 8.1.3 Зняття кошика для трави

- ▶ Вимкніть газонокосарку.
- ▶ Установіть газонокосарку на рівній поверхні.
- ▶ Відкрийте й утримуйте клапан викидача.
- ▶ Зніміть кошик для трави за ручку нагорі.
- ▶ Закрийте клапан викидача.

## 8.2 Навішування та зняття подовжувача

### 8.2.1 Навішування подовжувача

- ▶ Вимкніть газонокосарку та вийміть акумулятор.
- ▶ Розташуйте газонокосарку на рівній поверхні.

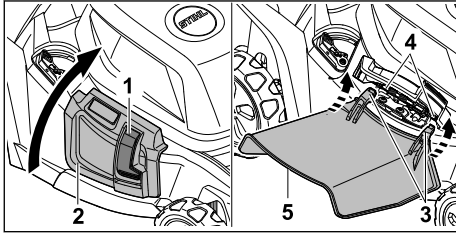

- ▶ Натисніть й утримуйте блокування (1).
- ▶ Відкрийте та тримайте відкидну кришку бокового викиду (2).
- ▶ Закріпіть обидва гачки (3) на осі (4) знизу.
- ▶ Помістіть відкидну кришки бокового викиду (2) на подовжувач (5).

### 8.2.2 Зняття подовжувача

- ▶ Вимкніть газонокосарку та вийміть акумулятор.
- ▶ Розташуйте газонокосарку на рівній поверхні.

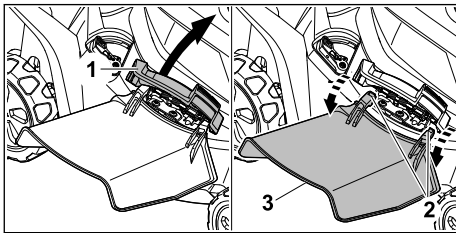

- ▶ Відкрийте та тримайте відкидну кришку бокового викиду (1).
- ▶ Від'єднайте обидва гачки (2).
- ▶ Відкиньте вгору подовжувач (3) і зніміть його.
- ▶ Закрийте відкидну кришку бокового викиду (1).

## 9 Установлення газонокосарки для користувача

### 9.1 Розкладання ручки керування

- ▶ Вимкніть газонокосарку та вийміть акумулятор.
- ▶ Установіть газонокосарку на рівній поверхні.

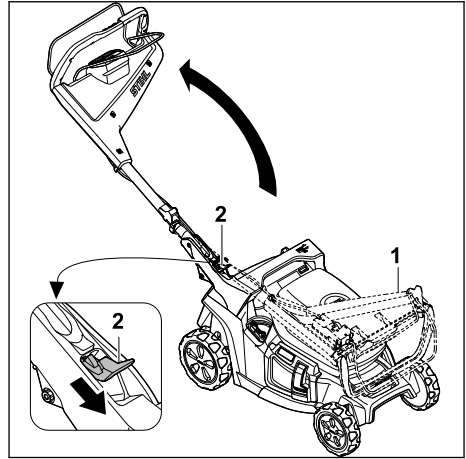

- ▶ Міцно тримайте ручку керування (1).
  - ▶ Натисніть донизу й утримуйте важіль (2).
  - ▶ Розкладіть ручку керування (1).
  - ▶ Відпустіть важіль (2).
- Ручка керування має зафіксуватися з чутним клацанням.

### 9.2 Складання ручки керування

- Для економії місця під час транспортування чи зберігання ручку керування можна скласти.
- ▶ Вимкніть газонокосарку та вийміть акумулятор.
  - ▶ Установіть газонокосарку на рівній поверхні.

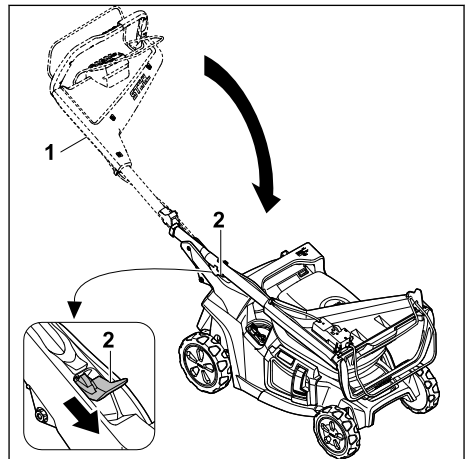

- ▶ Міцно тримайте ручку керування (1).
- ▶ Натисніть донизу й утримуйте важіль (2).
- ▶ Складіть ручку керування (1).
- ▶ Відпустіть важіль (2).

Ручка керування має зафіксуватися з чутним клацанням.

### 9.3 Установлення ручки керування

- ▶ Вимкніть газонокосарку та вийміть акумулятор.
- ▶ Установіть газонокосарку на рівній поверхні.

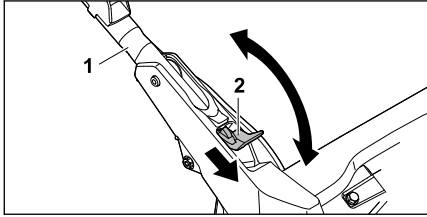

- ▶ Міцно тримайте ручку керування (1).
- ▶ Натисніть донизу й утримуйте важіль (2).
- ▶ Помістіть ручку керування (1) в потрібне положення та переконайтеся, що її знову повністю зафіксовано.
- ▶ Відпустіть важіль (2).

## 10 Встановлення та виймання акумулятора

### 10.1 Установлення акумулятора

Газонокосарку можна експлуатувати з двома акумуляторами. Як тільки один акумулятор розряджається, вона автоматично перемикається на акумулятор в іншому гнізді.

- ▶ Установіть газонокосарку на рівній поверхні.

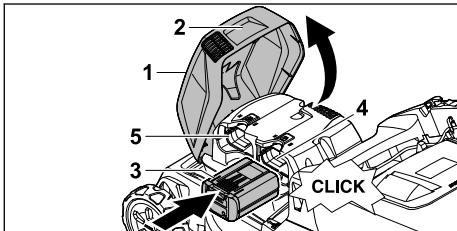

- ▶ Візьміть кришку (1) за ручку (2), відкрийте до упору й утримуйте.
- ▶ Втисніть акумулятор (3) у гніздо для акумулятора 1 (4) або гніздо для акумулятора 2 (5) до упору. Акумулятор (3) має зафіксуватися з клацанням і заблокуватися.

- ▶ Якщо необхідно мати з собою другий акумулятор: вставте акумулятор в інше гніздо для акумулятора (4 або 5). Акумулятор має замкнутися з характерним клацанням і зафіксуватися.
- ▶ Закрийте відкидну кришку (1).

### 10.2 Виймання акумулятора

- ▶ Установіть газонокосарку на рівній поверхні.

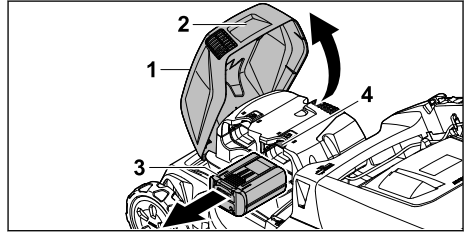

- ▶ Візьміть кришку (1) за ручку (2), відкрийте до упору й утримуйте.
- ▶ Тримавши акумулятор (3), натисніть на стопорний важіль (4). Акумулятор буде розблоковано.
- ▶ Витягніть акумулятор (3).
- ▶ Закрийте відкидну кришку (1).

## 11 Увімкнення й вимкнення газонокосарки

### 11.1 Активація газонокосарки

- ▶ Установіть газонокосарку на рівній поверхні.

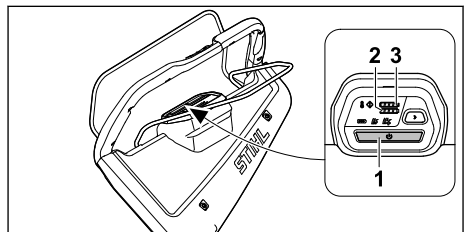

- ▶ Натисніть кнопку активації (1). Газонокосарку увімкнено.

Через три секунди засвітиться індикатор попередньо встановленого режиму косіння. Світлодіоди (2,3) вказують стан заряду акумуляторів у гніздах 1 і 2. Після п'яти хвилин бездіяльності газонокосарка перейде в режим сну.

## 11.2 Увімкнення й вимкнення ножа

### 11.2.1 Увімкнення ножа

- ▶ Установіть газонокосарку на рівній поверхні.

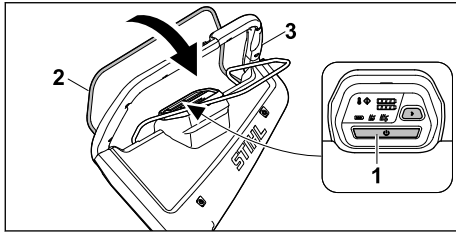





- ▶ Натисніть кнопку активації (1).
- ▶ Лівою рукою за три секунди повністю потягніть ручку перемикання косіння (2) в напрямку ручки керування (3) й утримуйте так, щоб великий палець охоплював ручку керування (3).  
Ніж почне обертатися.
- ▶ Правою рукою утримуйте ручку керування (3) та ручку вмикання косіння (2) так, щоб великий палець охоплював ручку керування (3).

### 11.2.2 Вимкнення ножа

- ▶ Відпустіть ручку перемикання косіння.
- ▶ Зачекайте, поки ніж перестане обертатися.
- ▶ Якщо ніж буде й далі обертатися: витягніть акумулятор і зверніться до дилера STIHL.  
Газонокосарка вийшла з ладу.

## 11.3 Увімкнення та вимкнення рушійного привода

### 11.3.1 Увімкнення рушійного привода

Кнопками  і  можна попередньо вибрати на ручці керування 5 рівнів швидкості. Натисканням кнопки  швидкість руху збільшується, натисканням кнопки  вона зменшується. Світлодіоди на пристрої керування показують попередньо налаштовану швидкість руху. Якщо жоден світлодіод не горить, рушійний привод вимкнено.

За допомогою ручки перемикання рушійного привода можна плавно регулювати швидкість від 2,0 км/год до попередньо вибраного значення максимальної швидкості. Що далі витягується ручка перемикання рушійного привода в напрямку ручки керування, то більшою є швидкість  21.1.

Налаштована швидкість впливає на тривалість роботи акумулятора. Що нижчою є

швидкість, то більшою є тривалість роботи акумулятора.

- ▶ Розташуйте газонокосарку на рівній поверхні.
- ▶ Активуйте газонокосарку.
- ▶ Увімкніть ніж.

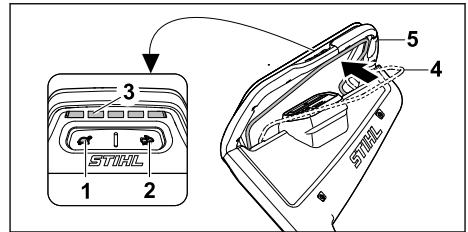

- ▶ За допомогою кнопок (1) і (2) налаштуйте потрібну швидкість руху.  
Попередньо налаштовану швидкість руху можна зчитати на світлодіодах (3).
- ▶ Лівою рукою потягніть ручку перемикання рушійного привода (4) в напрямку ручки керування (5) та утримуйте так, щоб великий палець охоплював ручку керування (5).  
Газонокосарка починає рухатися.

### 11.3.2 Вимкнення рушійного привода

- ▶ Відпустіть ручку перемикання рушійного привода.
- ▶ Зачекайте, доки газонокосарка зупиниться.
- ▶ Якщо газонокосарка буде й далі рухатися: витягніть акумулятор і зверніться до дилера STIHL.  
Газонокосарка вийшла з ладу.

## 12 Перевірка газонокосарки

### 12.1 Перевірка елементів керування

#### Ручка перемикання косіння

- ▶ Вийміть акумулятор.
- ▶ Повністю потягніть ручку перемикання косіння в напрямку ручки керування, а потім відпустіть її.
- ▶ Якщо ручка перемикання косіння важко рухається чи не повертається в початкове положення: не використовуйте газонокосарку та зверніться до офіційного дилера STIHL.  
Ручка перемикання косіння несправна.

#### Ручка перемикання рушійного привода

- ▶ Вийміть акумулятор.
- ▶ Повністю потягніть ручку перемикання рушійного привода в напрямку ручки керування, а потім відпустіть її.



- ▶ Якщо ручка перемикання рушійного привода важко рухається чи не повертається в початкове положення: не використовуйте газонокосарку та зверніться до офіційного дилера STIHL.
- Несправність ручки перемикання рушійного привода.

#### Увімкнення ножа

- ▶ Вставте акумулятор.
- ▶ Активуйте газонокосарку.
- ▶ Лівою рукою за три секунди повністю потягніть ручку перемикання косіння в напрямку ручки керування й утримуйте так, щоб великий палець охоплював ручку керування. Ніж починає обертатися.
- ▶ Відпустіть ручку перемикання косіння. Невдовзі ніж перестане обертатися.
- ▶ Якщо ніж обертатиметься далі: витягніть акумулятор і зверніться до офіційного дилера STIHL.
- Газонокосарка вийшла з ладу.

#### Увімкнення рушійного привода



- ▶ Вставте акумулятор.
- ▶ Активуйте газонокосарку.
- ▶ Налаштуйте швидкість руху.
- ▶ Лівою рукою повністю потягніть ручку перемикання рушійного привода в напрямку ручки керування й утримуйте так, щоб великий палець охоплював ручку керування. Газонокосарка починає рухатися.
- ▶ Відпустіть ручку перемикання рушійного привода. Газонокосарка зупиниться.
- ▶ Якщо газонокосарка рухатиметься далі: витягніть акумулятор і зверніться до офіційного дилера STIHL.
- Газонокосарка вийшла з ладу.

## 12.2 Перевірка ножа

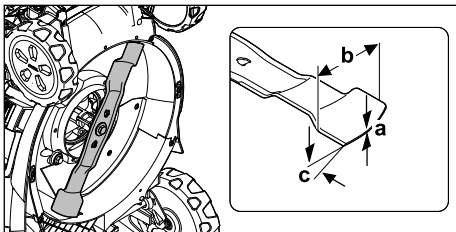
- ▶ Вимкніть газонокосарку та вийміть акумулятор.
- ▶ Установіть газонокосарку,  17.1.



- ▶ Виміряйте наступні величини:
  - Товщина a
  - Ширина b

- Кут заточування с
- ▶ Якщо товщина чи ширина менші за мінімальні значення: замініть ніж,  21.2.
- ▶ Якщо кут заточування відрізняється від заданого: заточіть ніж,  21.2.
- ▶ У разі виникнення сумнівів або запитань: зверніться до офіційного дилера STIHL.

## 12.3 Перевірити акумулятор

- ▶ Натиснути натискну кнопку на акумуляторі. Світлодіоди горять або блимають.
- ▶ Якщо світлодіоди не горять або блимають: акумулятор не експлуатувати та звернутись до спеціалізованого дилера STIHL.
- У акумуляторі є несправність.

## 13 Робота з газонокосаркою

### 13.1 Утримання та керування газонокосаркою



- ▶ Тримайте ручку керування обома руками так, щоб великі пальці охоплювали її.

### 13.2 Налаштування висоти скошування

Можна встановити 7 рівнів висоти скошування:

- 20 мм = положення 1
- 30 мм = положення 2
- 40 мм = положення 3
- 55 мм = положення 4
- 70 мм = положення 5
- 85 мм = положення 6
- 100 мм = положення 7

Ці положення вказано на газонокосарці.

#### Налаштування висоти скошування

- ▶ Вимкніть газонокосарку. Ніж не має обертатися.
- ▶ Установіть газонокосарку на рівній поверхні.

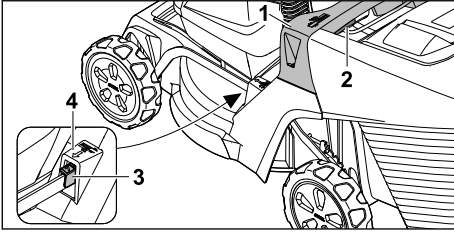

- ▶ Міцно тримайте газонокосарку за ручку (1).
- ▶ Натисніть і утримуйте важіль (2).
- ▶ Установіть газонокосарку в потрібне положення, піднімаючи її або опускаючи. Поточну висоту скошування показано на індикаторі висоти скошування (3) за допомогою відмітки (4).
- ▶ Відпустіть важіль (2).  
Газонокосарка фіксується.

### 13.3 Косіння та мульчування

Газонокосарка оснащена мульчиножем і може використовуватися для косіння чи мульчування.

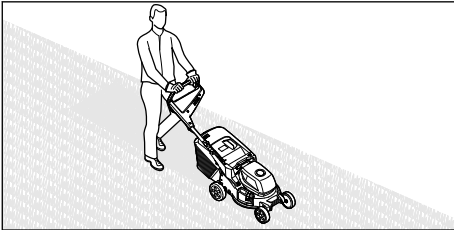

- ▶ Під час роботи з увімкненим рушійним приводом: Обережно ведіть газонокосарку вперед.
- ▶ Під час роботи з вимкненим рушійним приводом: Повільно й обережно переміщайте газонокосарку вперед.
- ▶ Якщо під час косіння сторонній предмет потрапив і ніж заблоковано:
  - ▶ Вимкніть газонокосарку та вийміть акумулятор.
  - ▶ Переконайтеся, що всі рухомі компоненти повністю зупинилися.
  - ▶ Перевірте газонокосарку.
  - ▶ Якщо потрібен ремонт: зверніться до офіційного дилера STIHL.
- ▶ Якщо газонокосарка почала сильно вібрувати:
  - ▶ Вимкніть газонокосарку та вийміть акумулятор.
  - ▶ Перевірте газонокосарку.
  - ▶ Перевірте, чи всі гайки, болти та гвинти затягнуті.

- ▶ Якщо потрібен ремонт: зверніться до офіційного дилера STIHL.

Для оптимальної працездатності дотримуйтеся рекомендованих температурних діапазонів, 21.5.

### 13.4 Режими скошування

#### 13.4.1 Виберіть режим косіння

Можна вибрати три режими косіння. Вибір здійснюється через блок керування.

- Режим ECO
- Стандартний режим
- Режим AUTO BOOST

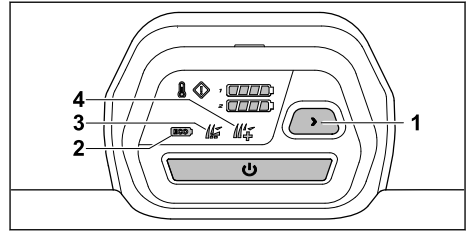

- ▶ Активуйте газонокосарку.
- ▶ Виберіть потрібний режим косіння, натиснувши кнопку (1).  
Відображається поточний режим (2, 3, 4).

#### Режим ECO

Коли ввімкнено режим ECO, газонокосарка визначає поточні умови роботи й автоматично встановлює відповідну швидкість ножа.

Це дає змогу подовжити строк служби акумулятора.

#### Стандартний режим

Якщо стандартний режим увімкнено, газонокосарка косить з лезом, що обертається з постійною швидкістю.

#### Режим AUTO BOOST

Коли ввімкнено режим AUTO-BOOST, газонокосарка має вищу вихідну потужність протягом короткого часу, наприклад, для косіння вищої та щільнішої трави.

Режим AUTO BOOST впливає на час автономної роботи акумулятора. Якщо є ризик перегріву, газонокосарка автоматично переходить у стандартний режим.

## 13.5 Відкривання та закривання кришки для мульчування

### 13.5.1 Відкривання кришки для мульчування

- ▶ Вимкніть газонокосарку.
- ▶ Установіть газонокосарку на рівній поверхні.

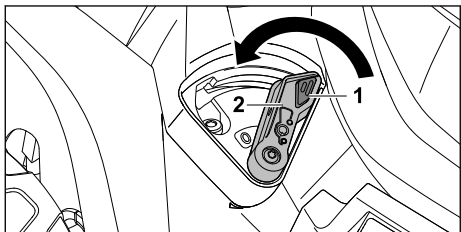

- ▶ Натисніть й утримуйте блокування (1).
- ▶ Установіть важіль (2) у положення 0. Кришку для мульчування відкрито.
- ▶ Відпустіть блокування (1).

### 13.5.2 Закривання кришки для мульчування

- ▶ Вимкніть газонокосарку.
- ▶ Установіть газонокосарку на рівній поверхні.

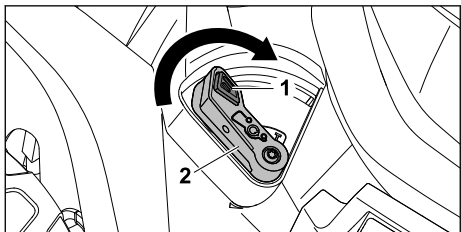

- ▶ Натисніть й утримуйте блокування (1).
- ▶ Установіть важіль (2) у положення I. Кришка для мульчування закрита.
- ▶ Відпустіть блокування (1).

## 13.6 Спорожнення кошика для трави

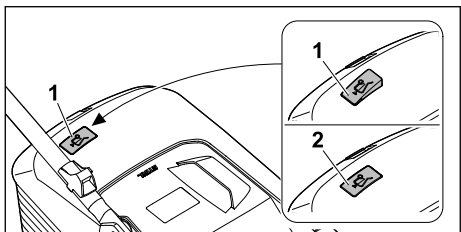

Потік повітря, створюваний ножем, піднімає індикатор рівня заповнення (1). Якщо кошик для трави заповнено, потік повітря припиняється. Якщо потік повітря замалий, індикатор рівня заповнення (2) повертається у стан спокою. Це вказує на необхідність спорожнити кошик для трави.

Функціонування індикатора рівня заповнення без обмежень можливе лише у випадку оптимального потоку повітря. Зовнішні фактори, такі як волога, густа чи висока трава, низькі рівні висоти скошування, забруднення тощо, можуть вплинути на потік повітря та функціонування індикатора рівня заповнення.

- ▶ Якщо індикатор рівня заповнення повертається у стан спокою: Спорожніть кошик для трави.
- ▶ Вимкніть газонокосарку.
- ▶ Зніміть кошик для трави.

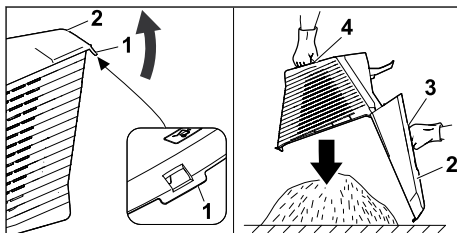

- ▶ Відкрийте кошик для трави за допомогою язичка (1).
- ▶ Відкрийте й утримуйте кришку кошика для трави (2) за ручку (3).
- ▶ Іншою рукою візьміться за нижній держак (4).
- ▶ Спорожніть кошик для трави.
- ▶ Закрийте кошик для трави.
- ▶ Навісьте кошик для трави.

## 14 Після закінчення роботи

### 14.1 Після закінчення роботи

- ▶ Вимкніть газонокосарку та вийміть акумулятор.
- ▶ Якщо газонокосарка мокра: зачекайте, доки газонокосарка висохне.
- ▶ Якщо акумулятор мокрий або вологий: зачекайте, доки акумулятор висохне,  21.5.
- ▶ Очистьте газонокосарку.
- ▶ Очистьте акумулятор.

## 15 Транспортування

### 15.1 Транспортування газонокосарки

- ▶ Якщо газонокосарку треба перемістити до та з ділянки, яку потрібно косити:
  - ▶ Вимкніть газонокосарку.
  - ▶ Ніж не має обертатися.
  - ▶ Вийміть акумулятор.
- ▶ Якщо газонокосарку необхідно нахилити для транспортування над поверхнями, відмінними від трави:
  - ▶ Вимкніть газонокосарку.
  - ▶ Ніж не має обертатися.
  - ▶ Вийміть акумулятор.

#### Переміщення газонокосарки

- ▶ Повільно й обережно переміщайте газонокосарку вперед.

#### Перенесення газонокосарки

- ▶ Вимкніть газонокосарку.
- ▶ Вийміть акумулятор.
- ▶ Надягайте захисні рукавиці.
- ▶ Зніміть кошик для трави.
- ▶ Зніміть подовжувач.

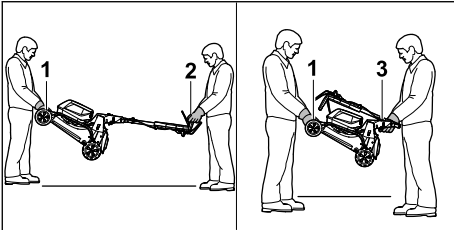

- ▶ На випадок, якщо газонокосарку потрібно перенести з відкидною ручкою керування:
  - ▶ Одна людина має тримати газонокосарку обома руками за ручку для транспортування (1), а друга – тримати її обома руками за ручку керування (2).
  - ▶ Підніміть і перенесіть газонокосарку вдвох.
- ▶ Якщо газонокосарку потрібно перенести зі складеною ручкою керування:
  - ▶ Складіть ручку керування, **9.2**.
  - ▶ Одна людина має тримати газонокосарку обома руками за ручку для транспортування (1), а друга – тримати її обома руками за ручку (3).
  - ▶ Підніміть і перенесіть газонокосарку вдвох.

#### Транспортування газонокосарки транспортним засобом

- ▶ Закріпіть газонокосарку вертикально так, щоб вона не могла вільно рухатися.

### 15.2 Транспортування акумулятора

- ▶ Вимкніть газонокосарку та вийміть акумулятор.
- ▶ Переконайтеся, що акумулятор перебуває в технічно безпечному стані.
- ▶ Помістіть акумулятор в упаковку так, щоб він не міг переміщуватися.
- ▶ Закріпіть упаковку так, щоб вона не могла переміщуватися.

До акумулятора застосовуються вимоги щодо транспортування небезпечних вантажів. Акумулятор класифіковано як UN 3480 (літій-іонна батарея) і випробувано відповідно до Інструкції ООН щодо випробувань і критеріїв, част. III, підпункт 38.3.

Вимоги щодо транспортування див. на вебсторінці [www.stihl.com/safety-data-sheets](http://www.stihl.com/safety-data-sheets).

## 16 Зберігання

### 16.1 Зберігання газонокосарки

- ▶ Вимкніть газонокосарку та вийміть акумулятор.
- ▶ Зачекайте, доки газонокосарка охолоне.
- ▶ Спорожніть кошик для трави.
- ▶ Зберігати газонокосарку необхідно з дотриманням таких умов:
  - Газонокосарка перебуває в недоступному для дітей місці.
  - Газонокосарка перебуває в сухому та чистому стані.
  - Газонокосарка не може перекинутися.
  - Газонокосарка не може відкотитися.

### 16.2 Положення для зберігання

Газонокосарку можна скласти для збереження місця.

- ▶ Установіть газонокосарку на рівній поверхні.
- ▶ Зніміть кошик для трави.
- ▶ Установіть найбільше значення висоти скошування. **13.2**

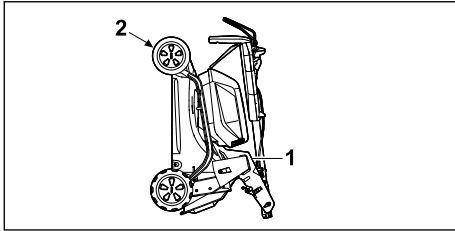

- ▶ Складіть ручку керування. 9.2
- ▶ Візьміться однією рукою за ручку (1) газонокосарки, а другою – за ручку для транспортування (2) та поверніть її назад.

### 16.3 Зберігання акумулятора

Компанія STIHL рекомендує зберігати акумулятор з рівнем заряду 40–60 % (2 зелені світлодіодні індикатори).

- ▶ Зберігайте акумулятор так, щоби дотримуватися таких умов:
  - Акумулятор перебуває в недоступному для дітей місці.
  - Акумулятор перебуває в сухому та чистому стані.
  - Акумулятор перебуває в закритому приміщенні.
  - Акумулятор зберігається окремо від газонокосарки.
  - Якщо акумулятор зберігається в зарядному пристрої: від'єднайте мережевий штекер і зберігайте акумулятор із рівнем заряду від 40 % до 60 % (світяться 2 зелені світлодіоди).
  - Акумулятор не зберігається поза вказаними температурними межами, 21.4.

#### ВКАЗІВКА

- Якщо акумулятор зберігати не так, як описано в цьому посібнику з експлуатації, акумулятор може сильно розрядитися та неправомерно пошкодитися.
  - ▶ Перед зберіганням зарядіть розряджений акумулятор. Компанія STIHL рекомендує зберігати акумулятор із рівнем заряду 40–60 % (2 зелені світлодіодні індикатори).
  - ▶ Зберігайте акумулятор окремо від газонокосарки.

- ▶ Установіть газонокосарку на рівній поверхні.
- ▶ Зніміть кошик для трави.
- ▶ Установіть найбільше значення висоти скошування. 13.2
- ▶ Установіть ручку керування в найнижче положення, 9.3.

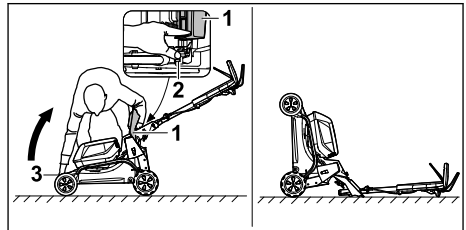

- ▶ Встаньте праворуч від приладу.
  - ▶ Відкрийте й утримуйте клапан викидача (1).
  - ▶ Лівою рукою натисніть важіль (2) вниз й утримуйте його.
  - ▶ Правою рукою візьміться за ручку для транспортування (3) газонокосарки та поверніть її назад.
- Газонокосарка в стабільному положенні та її можна очистити.

### 17.2 Очищення газонокосарки

- ▶ Вимкніть газонокосарку та вийміть акумулятор.
- ▶ Для чистки газонокосарки використовуйте вологу ганчірку.
- ▶ Для чистки викидного отвору використовуйте м'яку щітку чи вологу ганчірку.
- ▶ Видаліть сторонні предмети з акумуляторного відсіку й очистіть його вологою ганчіркою.
- ▶ Для чистки електричних контактів в акумуляторному відсіку використовуйте пензель або м'яку щітку.
- ▶ Для очищення вентиляційних отворів використовуйте пензель.
- ▶ Установіть газонокосарку.
- ▶ Виконайте чистку зони навколо ножа та самого ножа за допомогою дерев'яної палички, м'якої щітки чи вологої ганчірки.

#### ВКАЗІВКА

- Очищення під високим тиском або струменем води може пошкодити прилад.
  - ▶ Не очищайте прилад під високим тиском або струменем води.

## 17 Чистка

### 17.1 Установлення газонокосарки

- ▶ Вимкніть газонокосарку та вийміть акумулятор.

### 17.3 Чищення акумулятора

- ▶ Акумулятор протерти вологою серветкою.

## 18 Технічне обслуговування

### 18.1 Зняття й установлення ножа

#### 18.1.1 Знімання ножа

- ▶ Вимкніть газонокосарку та вийміть акумулятор.
- ▶ Розташуйте газонокосарку.

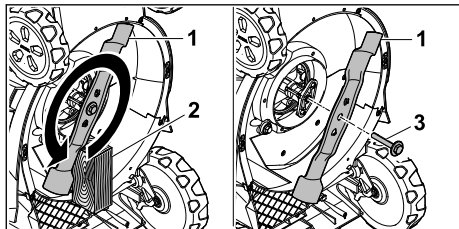

- ▶ Заблокуйте ніж (1) дерев'яним бруском (2).
- ▶ Відкрутіть гвинт із шайбою (3) у напрямку стрілки та зніміть його.
- ▶ Зніміть ніж (1).
- ▶ Утилізуйте гвинт із шайбою (3). Використовуйте новий гвинт із шайбою, щоб установити ніж (1).

#### 18.1.2 Установлення ножа

- ▶ Вимкніть газонокосарку та вийміть акумулятор.
- ▶ Розташуйте газонокосарку.

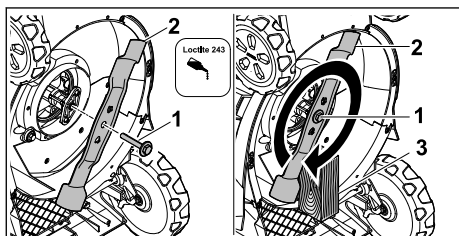

- ▶ Нанесіть фіксатор Loctite 243 на наріз гвинта з шайбою (1).
- ▶ Установіть ніж (2) так, щоб виступи на контактній поверхні увійшли в пази.
- ▶ Закрутіть гвинт із шайбою (1).
- ▶ Заблокуйте ніж (2) дерев'яним бруском (3).

## 20 Усунення неполадок

### 20.1 Усунення несправностей газонокосарки чи акумулятора

Несправність	Світлодіодні індикатори на блоці керування	Світлодіодні індикатори акумулятора	Причина	Усунення
Газонокосарка не досягає	Індикатор перегріву		Температура електронного обладнання або	▶ Зачекайте, доки газонокосарка охолоне.

- ▶ Затягніть гвинт із шайбою (1) із моментом 60 Н·м.

### 18.2 Заточування та балансування ножа

Щоб навчитися правильно заточувати та балансувати ніж, потрібна велика практика.

Для заточування й балансування ножа компанія STIHL рекомендує звертатися до дилера STIHL.

Актуальні адреси дилерів можна знайти у відповідному державному представництві STIHL [www.stihl.com](http://www.stihl.com).



#### ПОПЕРЕДЖЕННЯ

- Ніж має гострі ріжучі краї. Користувач може порізатися.
  - ▶ Надягайте захисні рукавиці.
- ▶ Вимкніть газонокосарку та вийміть акумулятор.
- ▶ Установіть газонокосарку.
- ▶ Зніміть ніж.
- ▶ Заточіть ніж. При цьому звертайте увагу на кут заточування й охолоджуйте ніж, 21.2. Не можна допускати, щоб під час заточування поверхня ножа набула синюватого кольору.
- ▶ Установіть ніж.
- ▶ У разі виникнення сумнівів або запитань: зверніться до дилера STIHL.

## 19 Ремонт

### 19.1 Ремонт косарки

Користувач не повинен самостійно ремонтувати газонокосарку та ніж.

- ▶ У разі пошкодження газонокосарки або ножа: не використовуйте це обладнання і зверніться до офіційного дилера STIHL.
- ▶ Якщо вказівні таблички буде пошкоджено або вони стануть нерозбірливими: зверніться до офіційного дилера STIHL для заміни пошкодженої вказівної таблички.

Несправність	Світлодіодні індикатори на блоці керування	Світлодіодні індикатори акумулятора	Причина	Усунення
звичайної потужності.	світлиться жовтим.		двигуна зависока.	<ul style="list-style-type: none"> <li>▶ Не вмикайте газонокосарку надто часто протягом короткого відрізка часу.</li> <li>▶ Під час роботи з увімкненим рушійним приводом: вимкніть рушійний привод.</li> <li>▶ Під час роботи з вимкненим рушійним приводом: рухайтесь вперед повільніше.</li> <li>▶ Налаштуйте більшу висоту скошування.</li> <li>▶ Косіть нижчу траву.</li> </ul>
	Індикатор перегріву світлиться червоним.		Газонокосарка перегрілася.	<ul style="list-style-type: none"> <li>▶ Газонокосарка вимикається автоматично.</li> <li>▶ Зачекайте, доки газонокосарка охолоне.</li> </ul>
Газонокосарка втрачає потужність у режимі AUTO BOOST.	Індикатор режиму AUTO BOOST блимає зеленим.		Акумулятори надто гарячі.	▶ Газонокосарка автоматично переходить у стандартний режим.
Газонокосарка не запускається під час увімкнення.	1 світлодіодний індикатор рівня заряду блимає зеленим.	1 світлодіодний індикатор блимає зеленим.	Рівень заряду акумулятора занижений.	Зарядіть акумулятор.
	1 світлодіодний індикатор рівня заряду горить червоним.	1 світлодіодний індикатор горить червоним.	Температура акумулятора зависока чи занижена.	<ul style="list-style-type: none"> <li>▶ Вийміть акумулятор.</li> <li>▶ Дайте акумулятору охолонути чи нагрітися.</li> </ul>
	Індикатор несправності блимає червоним.	3 світлодіодні індикатори блимають червоним.	Газонокосарка має несправність.	<ul style="list-style-type: none"> <li>▶ Вийміть акумулятор.</li> <li>▶ Очистьте електричні контакти у гнізді для акумуляторів 1 і 2.</li> <li>▶ Вставте акумулятор.</li> <li>▶ Увімкніть газонокосарку.</li> <li>▶ Якщо 3 світлодіодні індикатори все одно блимають червоним: не використовуйте газонокосарку та зверніться до офіційного дилера STIHL.</li> </ul>
	Індикатор перегріву світлиться червоним.	3 світлодіодні індикатори горять червоним.	Газонокосарка перегрілася.	<ul style="list-style-type: none"> <li>▶ Вийміть акумулятор.</li> <li>▶ Зачекайте, доки газонокосарка охолоне.</li> </ul>
	3 світлодіодні індикатори рівня заряду горять червоним.	4 світлодіодні індикатори блимають червоним.	Акумулятор несправний.	<ul style="list-style-type: none"> <li>▶ Витягніть і знову вставте акумулятор.</li> <li>▶ Увімкніть газонокосарку.</li> <li>▶ Якщо 4 світлодіодні індикатори все одно блимають червоним: не використовуйте акумулятор і зверніться до офіційного дилера STIHL.</li> </ul>



Несправність	Світлодіодні індикатори на блоці керування	Світлодіодні індикатори акумулятора	Причина	Усунення
			Електричне з'єднання між газонокосаркою та акумулятором перервано.	<ul style="list-style-type: none"> <li>▶ Вийміть акумулятор.</li> <li>▶ Очистьте електричні контакти у гнізді для акумуляторів 1 і 2.</li> <li>▶ Вставте акумулятор.</li> </ul>
	Усі світлодіодні індикатори на блоці керування блимають.		Зв'язок із блоком керування перервано.	<ul style="list-style-type: none"> <li>▶ Вийміть акумулятор.</li> <li>▶ не використовуйте газонокосарку та зверніться до офіційного дилера STIHL.</li> </ul>
			Газонокосарка чи акумулятор вологі.	<ul style="list-style-type: none"> <li>▶ Вийміть акумулятор.</li> <li>▶ Очистьте газонокосарку.</li> <li>▶ Зачекайте, доки газонокосарка чи акумулятор висохнуть, ☞ 21.5.</li> </ul>
			Завеликий опір на ножах.	<ul style="list-style-type: none"> <li>▶ Під час роботи з увімкненим рушійним приводом: вимкніть рушійний привод.</li> <li>▶ Під час роботи з вимкненим рушійним приводом: рухайтесь вперед повільніше.</li> <li>▶ Налаштуйте більшу висоту скошування.</li> <li>▶ Увімкніть газонокосарку на нижчій траві.</li> </ul>
			Засмітилася ділянка навколо ножа.	Очистьте газонокосарку.
Рушійний привод не працює.			Рушійний привод вимкнений.	Налаштуйте швидкість руху.
			Рушійний привод несправний.	<ul style="list-style-type: none"> <li>▶ Витягніть і знову вставте акумулятор.</li> <li>▶ Увімкніть рушійний привод.</li> <li>▶ Якщо рушійний привод все одно не працює: зверніться до офіційного дилера STIHL.</li> </ul>
Газонокосарка вимикається під час експлуатації.	Індикатор несправності блимає червоним.	3 світлодіодні індикатори горять червоним.	Газонокосарка перегрілася.	<ul style="list-style-type: none"> <li>▶ Вийміть акумулятор.</li> <li>▶ Зачекайте, доки газонокосарка охолоне.</li> <li>▶ Очистьте газонокосарку.</li> </ul>
			Ніж заблоковано.	<ul style="list-style-type: none"> <li>▶ Вийміть акумулятор.</li> <li>▶ Очистьте газонокосарку.</li> </ul>
			Несправність електрообладнання.	<ul style="list-style-type: none"> <li>▶ Витягніть і знову вставте акумулятор.</li> <li>▶ Увімкніть газонокосарку.</li> </ul>
	Індикатор несправності блимає червоним.		У разі перевантаження під час роботи на крутих схилах рушійний привод і ножі вимикаються.	<ul style="list-style-type: none"> <li>▶ Не косіть на крутих схилах.</li> <li>▶ Відпустіть ручку перемикання рушійного привода.</li> <li>▶ Розташуйте газонокосарку на рівній поверхні.</li> <li>▶ Увімкніть ніж.</li> <li>▶ Увімкніть рушійний привод.</li> </ul>
Газонокосарка під час			Гвинт кріплення ножа ослаб.	Щільно затягніть гвинт.

Несправність	Світлодіодні індикатори на блоці керування	Світлодіодні індикатори акумулятора	Причина	Усунення
експлуатації сильно вібрує.				
			Ніж неправильно збалансовано.	Наточіть і збалансуйте ніж.
Замала тривалість роботи газонокосарк и.			Акумулятор заряджено не повністю.	Зарядіть акумулятор.
			Термін служби акумулятора закінчився.	Замініть акумулятор.
			Засмітилася ділянка навколо ножа.	Очистьте газонокосарку.
			Ніж тупий або зношений.	Наточіть і збалансуйте ніж.
			Завеликий опір на ножі.	<ul style="list-style-type: none"> <li>▶ Під час роботи з увімкненим рушійним приводом: вимкніть рушійний привод.</li> <li>▶ Під час роботи з вимкненим рушійним приводом: рухайтесь вперед повільніше.</li> <li>▶ Налаштуйте більшу висоту скошування.</li> <li>▶ Косіть нижчу траву.</li> </ul>
Акумулятор застрягає під час устанавлення в акумуляторний відсік.			Напрявні чи електричні контакти в акумуляторному відсіку забруднено.	Очистьте газонокосарку.
Після підключення зарядного пристрою до акумулятора процес заряджання не починається.		1 світлодіодний індикатор горить червоним.	Температура акумулятора зависока чи занизька.	<ul style="list-style-type: none"> <li>▶ Вийміть акумулятор.</li> <li>▶ Дайте акумулятору охолонути чи нагрітисся.</li> </ul>
Траву зрізано неохайно, або газон жовкне.			Ніж тупий або зношений.	▶ Наточіть і збалансуйте ніж.
			Завеликий опір на ножі.	<ul style="list-style-type: none"> <li>▶ Під час роботи з увімкненим рушійним приводом: вимкніть рушійний привод.</li> <li>▶ Під час роботи з вимкненим рушійним приводом: рухайтесь вперед повільніше.</li> <li>▶ Налаштуйте більшу висоту скошування.</li> </ul>

Несправність	Світлодіодні індикатори на блоці керування	Світлодіодні індикатори акумулятора	Причина	Усунення
				► Косить нижчу траву.
Акумулятор із <b>C</b> не вдається знайти через додаток STIHL connected.			Радіоінтерфейс Bluetooth® на акумуляторі чи на мобільному пристрої вимкнено.	► Увімкніть радіоінтерфейс Bluetooth® на акумуляторі чи на мобільному пристрої.
			Відстань між акумулятором і мобільним пристроєм зavelика.	► Зменште відстань, <b>▢</b> 21.1. ► Якщо акумулятор все ще не вдається знайти через додаток STIHL connected: зверніться до офіційного дилера STIHL.

## 20.2 Підтримка виробу та допомога у використанні

Підтримку виробу та допомогу у використанні забезпечують спеціалізовані дилери STIHL.

Контактну та іншу інформацію можна знайти на <https://support.stihl.com> або [www.stihl.com](http://www.stihl.com).

## 21 Технічні дані

### 21.1 Газонокосарка STIHL RMA 443.3 PV, RMA 448.3 PV, RMA 453.3 PV

- Допустимий акумулятор: STIHL AP
- Вага з кошиком для трави та без акумулятора:
  - RMA 443.3 PV: 27 кг
  - RMA 448.3 PV: 28 кг
  - RMA 453.3 PV: 29 кг
- Вага (м) з кошиком для трави й акумуляторами STIHL AP 300 S:
  - RMA 443.3 PV: 31 кг
  - RMA 448.3 PV: 32 кг
  - RMA 453.3 PV: 33 кг
- Максимальна місткість кошика для трави:
  - RMA 443.3 PV, RMA 448.3 PV: 52 л
  - RMA 453.3 PV: 55 л
- Ширина скошування:
  - RMA 443.3 PV: 41 см
  - RMA 448.3 PV: 46 см
  - RMA 453.3 PV: 51 см
- Частота обертання (n):
  - RMA 443.3 PV, RMA 448.3 PV: 3000/хв
  - RMA 453.3 PV: 2700/хв
- Частота обертання в режимі ECO:
  - RMA 443.3 PV, RMA 448.3 PV: 2700/хв
  - RMA 453.3 PV: 2400/хв
- Тип електричного захисту: IPX4

- Мінімальна швидкість руху: 2,0 км/год
- Максимальна швидкість руху (залежить від акумулятора, що використовується)
  - із AP 100: 2,5 км/год
  - із AP 200: 3,5 км/год
  - із AP 200 S, AP 300, AP 300 S, AP 500 S: 4,5 км/год

Тривалість роботи наведено на вебсторінці [www.stihl.com/battery-life](http://www.stihl.com/battery-life).

### 21.2 Ніж

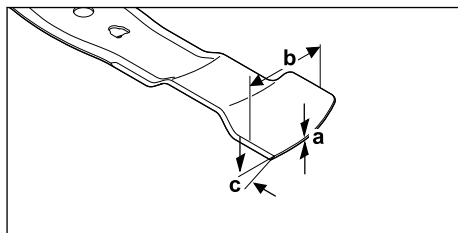

- Мінімальна товщина a: 1,6 мм
- Мінімальна ширина b: 55 мм
- Кут заточування c: 30°

### 21.3 Акумулятор STIHL AP

- Акумуляторна технологія: літій-іонна
- Напруга: 36 В
- Ємність в А-год: див. фірмову табличку
- Енергоємність у Вт-год: див. фірмову табличку
- Вага у кг: див. фірмову табличку
- Радіоінтерфейс Bluetooth® (лише для акумуляторів із **C**):

- Канал передачі даних: Bluetooth® 5.1. Мобільний кінцевий прилад має бути сумісним з Bluetooth® Low Energy 5.0 і підтримувати Generic Access Profile (GAP).
- Діапазон частот: ISM-діапазон 2,4 ГГц
- Максимально потужність випромінювання при передачі: 1 мВт
- Радіус дії сигналу: при бл. 10 м. Сила сигналу залежить від умов навколишнього середовища та мобільного кінцевого приладу. Радіус дії може сильно коливатись залежно від зовнішніх умов, а також приймача, який використовують. Радіус дії може бути значно меншим у закритих приміщеннях із металевими бар'єрами (наприклад, стінами, стелажми, вализами).
- Вимоги до операційної системи мобільного кінцевого приладу: Android або iOS (актуальних або найновіших версій)

## 21.4 Температурні межі



### ПОПЕРЕДЖЕННЯ

- Акумулятор не захищено від усіх впливів навколишнього середовища. Якщо акумулятор зазнає певного впливу навколишнього середовища, він може спалахнути або вибухнути. Це може призвести до тяжкого травмування та майнової шкоди.
  - ▶ Не заряджайте та не використовуйте акумулятор при температурі нижче  $-20\text{ }^{\circ}\text{C}$  або вище  $+50\text{ }^{\circ}\text{C}$ .
  - ▶ Не зберігайте акумулятор за температури нижче  $-20\text{ }^{\circ}\text{C}$  або вище  $+70\text{ }^{\circ}\text{C}$ .
  - ▶ Не використовуйте газонокосарки при температурі нижче  $0\text{ }^{\circ}\text{C}$  або вище  $+50\text{ }^{\circ}\text{C}$ .
  - ▶ Не зберігайте газонокосарку при температурі нижче  $-20\text{ }^{\circ}\text{C}$  або вище  $+70\text{ }^{\circ}\text{C}$ .

## 21.5 Рекомендовані діапазони температур

Для оптимальної роботи газонокосарки й акумулятора дотримуйтеся таких температурних діапазонів:

- Газонокосарка:
  - Використання: від  $0\text{ }^{\circ}\text{C}$  до  $+40\text{ }^{\circ}\text{C}$
  - Зберігання: від  $-20\text{ }^{\circ}\text{C}$  до  $+50\text{ }^{\circ}\text{C}$
- Акумулятор:
  - Заряджання: від  $+5\text{ }^{\circ}\text{C}$  до  $+40\text{ }^{\circ}\text{C}$
  - Використання: від  $-10\text{ }^{\circ}\text{C}$  до  $+40\text{ }^{\circ}\text{C}$
  - Зберігання: від  $-20\text{ }^{\circ}\text{C}$  до  $+50\text{ }^{\circ}\text{C}$

Якщо акумулятор заряджається, використовуйтеся або зберігається поза рекомендованими температурними діапазонами, продуктивність може знизитися.

Якщо акумулятор мокрий або вологий, дайте йому висохнути щонайменше 48 годин за температури від  $+15\text{ }^{\circ}\text{C}$  до  $+50\text{ }^{\circ}\text{C}$  і вологості нижче 70 %. Висока вологість може збільшити час висихання.

## 21.6 Значення шуму та вібрації

### RMA 443.3 PV

- Показник К (відхилення) для рівня гучності становить 2 дБ(А). Показник К (відхилення) для рівня звукової потужності становить 2,2 дБ(А). Показник К (відхилення) для значення вібрації становить 0,70 м/с<sup>2</sup>.
- Рівень гучності  $L_{pA}$ , вимірний згідно з EN IEC 62841-4-3: 75 дБ(А)
  - Гарантований рівень звукової потужності  $L_{WA_d}$ , вимірний згідно з 2000/14/EC / S.I. 2001/1701: 90 дБ(А)
  - Значення вібрації  $a_{rv}$  ручки керування, виміряне згідно з EN IEC 62841-4-3: 1,40 м/с<sup>2</sup>

### RMA 448.3 PV

- Показник К (відхилення) для рівня гучності становить 2 дБ(А). Показник К (відхилення) для рівня звукової потужності становить 2,0 дБ(А). Показник К (відхилення) для значення вібрації становить 0,90 м/с<sup>2</sup>.
- Рівень гучності  $L_{pA}$ , вимірний згідно з EN IEC 62841-4-3: 79 дБ(А)
  - Гарантований рівень звукової потужності  $L_{WA_d}$ , вимірний згідно з 2000/14/EC / S.I. 2001/1701: 94 дБ(А)
  - Значення вібрації  $a_{rv}$  ручки керування, виміряне згідно з EN IEC 62841-4-3: 1,80 м/с<sup>2</sup>

### RMA 453.3 PV

- Показник К (відхилення) для рівня гучності становить 2 дБ(А). Показник К (відхилення) для рівня звукової потужності становить 2,0 дБ(А). Показник К (відхилення) для значення вібрації становить 0,90 м/с<sup>2</sup>.
- Рівень гучності  $L_{pA}$ , вимірний згідно з EN IEC 62841-4-3: 79 дБ(А)
  - Гарантований рівень звукової потужності  $L_{WA_d}$ , вимірний згідно з 2000/14/EC / S.I. 2001/1701: 94 дБ(А)
  - Значення вібрації  $a_{rv}$  ручки керування, виміряне згідно з EN IEC 62841-4-3: 1,80 м/с<sup>2</sup>

Вказані значення рівня вібрації були виміряні за стандартним методом випробувань, і їх можна використовувати для порівняння електричних пристроїв. Фактичні значення рівня вібрації можуть відрізнятися від наведених, залежно від способу використання. Вказані значення рівня вібрації можна використовувати для початкової оцінки вібраційного навантаження. Необхідно оцінити фактичне вібраційне навантаження. Водночас може враховуватися тривалість вимкненого стану електричного пристрою, а також тривалість увімкненого стану, коли пристрій працює без навантаження.

Інформацію про виконання Директиви для роботодавців щодо вібрації 2002/44/EC і S.l. 2005/1093 можна переглянути за посиланням [www.stihl.com/vib](http://www.stihl.com/vib).

## 21.7 REACH

REACH означає розпорядження ЄС для реєстрації, оцінки та допуску хімікалій.

Інформація щодо виконання розпорядження REACH подана за посиланням [www.stihl.com/reach](http://www.stihl.com/reach).

## 22 Комплектуючі та приладдя

### 22.1 Запасні частини та приладдя

**STIHL**  Дані символи позначають оригінальні комплектуючі STIHL та оригінальне приладдя STIHL.

Компанія STIHL рекомендує використовувати оригінальні запчастини STIHL та оригінальне приладдя STIHL.

Незважаючи на постійне спостереження ринку, компанія STIHL не може оцінити надійність, безпеку та придатність запасних частин та приладдя інших виробників та не несе відповідальності за їх використання.

Оригінальні запчастини STIHL та оригінальне приладдя STIHL можна придбати у спеціалізованих дилерів STIHL.

### 22.2 Основні запчастини

- Ніж:
  - RMA 443.3 PV : WA40 702 0105
  - RMA 448.3 PV : WA41 702 0105
  - RMA 453.3 PV : WA42 702 0100
- Гвинт кріплення ножа з шайбою: 0000 951 3505

## 23 Утилізація

### 23.1 Утилізація газонокосарки

Інформацію щодо утилізації можна отримати в місцевій адміністрації чи в офіційного дилера STIHL.

Неправильна утилізація може зашкодити здоров'ю та забруднити навколишнє середовище.

- ▶ Відправляйте продукцію STIHL, включно з упаковкою, у відповідний пункт збору для переробки відповідно до місцевих норм.
- ▶ Не утилізуйте з побутовим сміттям.

## 24 Сертифікат відповідності нормам ЄС

### 24.1 Газонокосарка STIHL RMA 443.3 PV, RMA 448.3 PV, RMA 453.3 PV

STIHL Tirol GmbH  
Hans Peter Stihl-Straße 5  
6336 Langkampfen (Лангкампфен)

Австрія

заявляє під власну відповідальність, що

- Тип конструкції: акумуляторна газонокосарка
- Марка: STIHL
- Тип: RMA 443.3 PV, RMA 448.3 PV, RMA 453.3 PV
- Ширина скошування:
  - RMA 443.3 PV: 41 см
  - RMA 448.3 PV: 46 см
  - RMA 453.3 PV: 51 см
- Серійний ідентифікатор:
  - RMA 443.3 PV: WA40
  - RMA 448.3 PV: WA41
  - RMA 453.3 PV: WA42

відповідає застосовним положенням Директив 2000/14/EC, 2006/42/EC, 2014/30/EU і 2011/65/EU, було розроблено та виготовлено відповідно до версій зазначених нижче стандартів, чинних на дату виробництва: EN 62841-1, EN IEC 62841-4-3, EN 55014-1 та EN 55014-2.

Партнерська організація:  
TÜV Rheinland LGA Products GmbH  
Tillystraße 2

90431 Nürnberg (Нюрнберг, Німеччина)

Виміряний та гарантований рівень звукової потужності було визначено відповідно до Директиви 2000/14/EC, Додаток VIII.

- Виміряний рівень звукової потужності:

- RMA 443.3 PV: 88,2 дБ(A)
- RMA 448.3 PV: 92,4 дБ(A)
- RMA 453.3 PV: 92,4 дБ(A)
- Гарантований рівень звукової потужності:
  - RMA 443.3 PV: 90 дБ(A)
  - RMA 448.3 PV: 94 дБ(A)
  - RMA 453.3 PV: 94 дБ(A)

Технічна документація зберігається в компанії  
STIHL Tirol GmbH.

Рік випуску та серійний номер вказано на  
газонокосарці.

Лангкампфен, 27.11.2023

STIHL Tirol GmbH

в. о. 

Matthias Fleischer, Керівник відділу розвитку  
продукції

в. о. 

Sven Zimmermann, Начальник відділу якості

## 25 Сертифікат відповідності нормам UKCA

### 25.1 Газонокосарка STIHL RMA 443.3 PV, RMA 448.3 PV, RMA 453.3 PV

STIHL Tirol GmbH  
Hans Peter Stihl-Straße 5  
6336 Langkampfen (Лангкампфен)  
Австрія

- заявляє під власну відповідальність, що
- Тип конструкції: акумуляторна газонокосарка
  - Марка: STIHL
  - Тип: RMA 443.3 PV, RMA 448.3 PV, RMA 453.3 PV
  - Ширина скошування:
    - RMA 443.3 PV: 41 см
    - RMA 448.3 PV: 46 см
    - RMA 453.3 PV: 51 см
  - Серійний ідентифікатор:
    - RMA 443.3 PV: WA40
    - RMA 448.3 PV: WA41
    - RMA 453.3 PV: WA42

відповідає застосовним законодавчим Положенням Великобританії Noise Emission in the

Environment by Equipment for use Outdoors Regulations 2001, Supply of Machinery (Safety) Regulations 2008, Electromagnetic Compatibility Regulations 2016, а також The Restriction of the Use of Certain Hazardous Substances in Electrical and Electronic Equipment Regulations 2012; було розроблено та виготовлено відповідно до чинних на дату виробництва версій таких стандартів: EN 62841-1, EN IEC 62841-4-3, EN 55014-1 та EN 55014-2.

Партнерська організація:

TUV Rheinland UK LTD

1011 Stratford Road

Solihull (Соліхолл), B90 4BN

Вимірний і гарантований рівень звукової потужності було визначено відповідно до законодавчих Положень Великобританії Noise Emission in the Environment by Equipment for use Outdoors Regulations 2001, Schedule 11.

- Вимірний рівень звукової потужності
  - RMA 443.3 PV: 88,2 дБ(A)
  - RMA 448.3 PV: 92,4 дБ(A)
  - RMA 453.3 PV: 92,4 дБ(A)
- Гарантований рівень звукової потужності
  - RMA 443.3 PV: 90 дБ(A)
  - RMA 448.3 PV: 94 дБ(A)
  - RMA 453.3 PV: 94 дБ(A)

Технічна документація зберігається в компанії  
STIHL Tirol GmbH.

Рік випуску та серійний номер вказано на  
газонокосарці.

Лангкампфен, 27.11.2023

STIHL Tirol GmbH

в. о. 

Matthias Fleischer, Керівник відділу розвитку  
продукції

в. о. 

Sven Zimmermann, Начальник відділу якості

## 26 Адреси

**STIHL головний офіс**

ANDREAS STIHL AG & Co. KG  
Badstrasse 115  
71336 Waiblingen  
Німеччина

**Дочірні компанії STIHL****УКРАЇНА**

ТОВ «Андреас Штіль»

вул. Антонова 10, с. Чайки

08135 Київська обл., Україна

Телефон: +38 044 393-35-30

Факс: +380 044 393-35-70

Гаряча лінія: +38 0800 501 930

E-mail: info@stihl.ua

**Імпортери STIHL****УКРАЇНА**

ТОВ «Андреас Штіль»

вул. Антонова 10, с. Чайки

08135 Київська обл., Україна

**Знак відповідності**

Технічні Директиви та вимоги України виконуються.

## 27 Загальні та специфічні інструкції з техніки безпеки

### 27.1 Вступ

У цьому розділі відтворюються загальні та специфічні інструкції з техніки безпеки, передбачені та попередньо сформульовані в стандарті на продукт.

За винятком пункту с), наведені в розділі «Електробезпека» правила техніки безпеки щодо запобігання ураження електричним струмом не стосуються акумуляторних пристроїв STIHL.

**ПОПЕРЕДЖЕННЯ**

- **Ознайомтеся з усіма правилами техніки безпеки, інструкціями, ілюстраціями та технічними даними, наведеними в супровідній документації до цієї газонокосарки.** Недотримання наведених нижче інструкцій може призвести до ураження електричним струмом, пожежі та/або серйозних травм. **Збережіть усі правила техніки безпеки й інструкції на майбутнє.**

### 27.2 Безпека роботи

- a) **Тримайте своє робоче місце чистим і добре освітленим.** Безлад або неосвітлені робочі місця можуть призвести до нещасних випадків.

- b) **Не працюйте з газонокосаркою в потенційно вибухонебезпечних середовищах, що містять легкозаймисті рідини, газ або пил.** Газонокосарки виробляють іскри, які можуть запалити пил або пари.
- c) **Тримайте дітей та інших людей подалі під час використання газонокосарки.** Якщо ви відволікаєтеся, ви можете втратити контроль над газонокосаркою.

### 27.3 Електробезпека

- a) **Штепсельна вилка газонокосарки має пасувати до розетки.** Забороняється в будь-який спосіб модифікувати вилку. **Не використовуйте штепсель-перехідник із газонокосарками із захисним заземленням.** Немодифіковані вилки та відповідні розетки зменшують ризик ураження електричним струмом.
- b) **Уникайте контакту тіла із заземленими поверхнями, як-от труби, радіатори, плити та холодильники.** Існує підвищений ризик ураження електричним струмом, якщо ваше тіло заземлено.
- c) **Не використовуйте газонокосарку під час дощу чи у вологих умовах.** Це може збільшити ризик ураження електричним струмом.
- d) **Не використовуйте з'єднувальний кабель не за призначенням.** Ніколи не використовуйте з'єднувальний кабель, щоб переносити, тягнути чи відключати вилку газонокосарки. **Тримайте з'єднувальний кабель подалі від високих температур, масла, гострих країв або рухомих частин.** Пошкоджені або заплутані з'єднувальні кабелі збільшують ризик ураження електричним струмом.
- e) **Якщо ви працюєте на відкритому повітрі з газонокосаркою, використовуйте лише подовжувачі, які також придатні для використання на вулиці.** Використання подовжувача, придатного для використання на вулиці, зменшує ризик ураження електричним струмом.
- f) **Якщо експлуатація газонокосарки у вологому середовищі неминуча, використовуйте пристрій захисного вимкнення.** Використання пристрою захисного вимкнення знижує ризик ураження електричним струмом.



## 27.4 Безпеки людей

- a) **Будьте уважні, стежте за тим, що ви робите, і керуйтеся здоровим глуздом під час роботи з газонокосаркою. Не використовуйте газонокосарку, коли ви втомлені чи перебуваєте під впливом наркотиків, алкоголю чи ліків.** Хвилини неухажливості під час роботи з газонокосаркою може призвести до серйозних травм.
- b) **Надягайте засоби індивідуального захисту та завжди носіть захисні окуляри.** Носіння засобів індивідуального захисту, як-от протипилова маска, нековзне захисне взуття, каска чи засоби захисту органів слуху, залежно від типу газонокосарки та використання, знижує ризик отримання травм.
- c) **Уникайте ненавмисного вводу в експлуатацію. Переконайтеся, що газонокосарку вимкнено, перш ніж підключати її до джерела живлення та/або акумулятора, брати або носити.** Перенесення газонокосарки з пальцем на вимикачі чи підключення газонокосарки до електромережі, коли вона ввімкнена, може призвести до нещасних випадків.
- d) **Зніміть регульовальні інструменти чи гайкові ключі перед початком роботи з газонокосаркою.** Інструмент або гайковий ключ, що потрапив в обертову частину газонокосарки, може спричинити травми.
- e) **Уникайте неправильного положення тіла. Забезпечте стійке положення та постійно зберігайте рівновагу.** Це дає вам кращий контроль над газонокосаркою в неочікуваних ситуаціях.
- f) **Носіть відповідний одяг. Не носіть вільний одяг або прикраси. Тримайте волосся та одяг подалі від рухомих частин.** Вільний одяг, прикраси чи довге волосся можуть потрапити в рухомі частини.
- g) **Якщо можна встановити пристрої для видалення та збору пилу, їх треба правильно підключити та використовувати.** Використання пристрою для видалення пилу може зменшити небезпеку, пов'язану з пилом.
- h) **Не обманюйте себе, нехтуючи правилами техніки безпеки для газонокосарки, навіть якщо ви знайомі з газонокосаркою після багаторазового її використання.** Необережні дії можуть призвести до серйозних травм за частки секунди.

## 27.5 Використання газонокосарки та поводження з нею

- a) **Не перевантажуйте газонокосарку. Використовуйте певну газонокосарку для своєї роботи.** Із правильно підбраною газонокосаркою ви можете працювати краще та безпечніше у вказаному діапазоні навантажень.
- b) **Не використовуйте газонокосарку з несправним вимикачем.** Газонокосарка, яка не вмикається та не вимикається, небезпечна та потребує ремонту.
- c) **Від'єднайте кабель живлення та/або вийміть знімний акумулятор, перш ніж робити будь-які налаштування, змінювати навісні частини чи зберігати газонокосарку.** Цей захід запобігає випадковому запуску газонокосарки.
- d) **Зберігайте газонокосарку в недоступному для дітей місці, коли вона не використовується. Не дозволяйте нікому, хто не знайомий із газонокосаркою чи не прочитав ці інструкції, користуватися газонокосаркою.** Газонокосарки небезпечні, якщо ними користуються недосвідчені люди.
- e) **Доглядайте за газонокосаркою та навісним інструментом. Переконайтеся, що рухомі частини працюють правильно і не заїдають, що деталі не зламані чи пошкоджені так, що робота газонокосарки порушена. Перед використанням газонокосарки відремонтуйте пошкоджені частини.** Причиною багатьох нещасних випадків є поганий догляд за газонокосарками.
- f) **Тримайте ріжучі інструменти гострими та чистими.** Ріжучі інструменти, що ретельно обслуговуються, з гострими ріжучими кромками менше заїдають і легше спрямовуються.
- g) **Використовуйте газонокосарку, навісний інструмент, приладдя тощо відповідно до цих інструкцій. Враховуйте умови праці та роботу, яку необхідно виконати.** Використання газонокосарки не за призначенням може призвести до небезпечних ситуацій.
- h) **Тримайте ручки та поверхні для захоплення сухими, чистими та вільними від масла та жиру.** Слизькі ручки та поверхні для захоплення не дають змоги безпечно працювати та контролювати газонокосарку в непередбачених ситуаціях.

## 27.6 Використання акумуляторної газонокосарки та поводження з нею

- a) **Заряджайте акумулятори лише зарядними пристроями, рекомендованими виробником.** Зарядний пристрій, призначений для одного типу акумулятора, становить небезпеку пожежі під час використання з іншими акумуляторами.
- b) **Використовуйте в газонокосарках лише призначені для цієї мети акумулятори.** Використання інших акумуляторів може призвести до травм і ризику пожежі.
- c) **Коли акумулятор не використовується, тримайте його подалі від канцелярських скріпок, монет, ключів, цвяхів, шурупів або інших невеликих металевих предметів, які можуть призвести до замикання контактів.** Коротке замикання між клемми акумулятора може призвести до опіків або пожежі.
- d) **Через неправильне використання з акумулятора може витікти рідина. Уникайте контакту з нею! У випадку випадкового контакту змийте рідину водою. Якщо рідина потрапила в очі, зверніться за додатковою допомогою до лікаря.** Рідина, яка витікає з акумулятора, може призвести до подразнення шкіри чи опіків.
- e) **Не використовуйте пошкоджені або модифіковані акумулятори.** Пошкоджені чи модифіковані акумулятори можуть поводитися непередбачувано та призвести до пожежі, вибуху чи ризику травм.
- f) **Не піддавайте акумулятор впливу вогню чи високих температур.** Вогонь або температура понад 130 °C (265 °F) можуть спричинити вибух.
- g) **Дотримуйтеся всіх інструкцій із заряджання та ніколи не заряджайте акумулятор або газонокосарку з акумуляторним живленням за межами температурного діапазону, зазначеного в посібнику користувача.** Неправильне заряджання чи заряджання за межами допустимого діапазону температур може призвести до пошкодження акумулятора та збільшення ризику пожежі.

## 27.7 Обслуговування

- a) **Віддавайте газонокосарку в ремонт тільки кваліфікованим фахівцям і тільки з оригінальними запчастинами.** Це гарантує безпеку газонокосарки.

- b) **Ніколи не обслуговуйте пошкоджені акумулятори.** Будь-яке технічне обслуговування акумулятора має виконувати лише виробник або авторизований сервісний агент.

## 27.8 Правила техніки безпеки для газонокосарки з живленням від акумулятора

- a) **Не використовуйте газонокосарку в погану погоду, особливо під час грози.** Це зменшує ризик ураження блискавкою.
- b) **Ретельно огляньте робочу зону на наявність диких тварин.** Дикі тварини можуть постраждати від працюючої газонокосарки.
- c) **Ретельно огляньте робочу зону та видаляйте усе каміння, палиці, дроти, кістки й інші сторонні предмети.** Частини, що викидаються, можуть спричинити травми.
- d) **Перед використанням газонокосарки завжди перевіряйте, чи не зношено та не пошкоджено ніж газонокосарки чи косильний механізм.** Зношені чи пошкоджені деталі підвищують ризик отримання травм.
- e) **Регулярно перевіряйте пристрій для збору трави щодо зносу та пошкодження.** Зношений або пошкоджений пристрій для збору трави збільшує ризик отримання травм.
- f) **Залишайте захисні покриття на своїх місцях.** Захисні покриття мають бути справними та правильно закріпленими. Ослаблене, пошкоджене чи несправне захисне покриття може спричинити травми.
- g) **Утримуйте отвори для входу повітря вільними від відкладень.** Заблоковані повітрозабірники та відкладення можуть спричинити перегрів або пожежу.
- h) **Під час роботи з газонокосаркою завжди надягайте захисне взуття, яке не ковзає. Ніколи не працюйте босоніж або у відкритих сандалях.** Це зменшить ризик травми стопи від контакту з ножем газонокосарки, що обертається.
- i) **Під час роботи з газонокосаркою завжди надягайте довгі штани.** Відкрита шкіра збільшує ймовірність травмування від частин, що викидаються.
- j) **Не використовуйте газонокосарку на мокрій траві. Ходіть, ніколи не бігайте під час**

роботи. Це зменшить ризик посковзнутись і впасти, що може, зі свого боку, призвести до травм.

- к) **Не використовуйте газонокосарку на надто крутих схилах.** Це зменшить ризик втрати контроль, посковзнутись і впасти, що може, зі свого боку, призвести до травм.
- l) **Переконайтеся, що ви маєте надійну опору під час роботи на схилах; завжди працюйте поперек схилу, ніколи не вгору чи вниз, і будьте надзвичайно обережні, змінюючи напрямок під час роботи.** Це зменшить ризик втрати контроль, посковзнутись і впасти, що може, зі свого боку, призвести до травм.
- м) **Будьте особливо обережні під час косіння заднім ходом або підтягування газонокосарки до себе. Завжди звертайте увагу на навколишнє середовище.** Це зменшує ризик спіткнутися під час роботи.
- п) **Не торкайтеся ножів або інших небезпечних частин, які все ще рухаються.** Це зменшує ризик отримання травм частинами, що рухаються.
- о) **Перш ніж видаляти застряглий матеріал або чистити газонокосарку, переконайтеся, що всі вимикачі вимкнено, а акумулятор від'єднано.** Неочікуване ввімкнення газонокосарки може призвести до серйозних травм.

## Мазмұны

1	Сөз басы.....	443
2	Осы Пайдалану нұсқаулығы туралы ақпарат.....	444
3	Шолу.....	444
4	Қауіпсіздік техникасы ережелері.....	447
5	Көгалшапқышты пайдалануға дайындау.....	454
6	Акумуляторды қуаттау және жарық диодтары.....	454
7	Bluetooth® радиоинтерфейсін іске қосу және өшіру.....	455
8	Көгалшапқышты құрастыру.....	455
9	Көгалшапқышты пайдаланушы үшін реттеу.....	456
10	Акумуляторды салу және алу.....	457
11	Көгалшапқышты қосу және өшіру.....	457
12	Көгалшапқышты төксөру.....	459
13	Көгалшапқышпен жұмыс істеу.....	460

14	Жұмыс аяқталғаннан кейін.....	462
15	Тасымалдау.....	462
16	Сақтау шарттары.....	463
17	Тазарту.....	463
18	Қызмет көрсету.....	464
19	Жеңдеу.....	465
20	Ақаулықтарды кетіру.....	465
21	Техникалық сипаттамалар.....	468
22	Қосалқы бөлшек (жинақтаушы) және құрал-жабдықтар.....	471
23	Көдеге жарату.....	471
24	ЕО нормаларына сәйкестік сертификаты.....	471
25	мекенжайлар.....	472
26	Жалпы және өнімге қатысты қауіпсіздік нұсқаулары.....	472

## 1 Сөз басы

Қымбатты сатып алушылар,

STIHL таңдағаныңыз үшін қуаныштымыз. Біз өзіміздің жоғары сапалы өнімдерімізді клиенттеріміздің қажеттіліктеріне сәйкес әзірлейміз және өндіреміз. Тіпті төтенше жүктемелердің өзінде жоғары дәрежелі сенімділікке ие өнімдер осылай жасалады.

STIHL компаниясы да қызмет көрсетудегі жоғары сапаны жақтайды. Біздің мамандандырылған дилерлеріміз білікті кеңес береді және оқытады, сондай-ақ жан-жақты техникалық қолдау көрсетеді.

STIHL компаниясы табиғатқа өзінің ұқыпты мен жауапты көзқарасы туралы ашыла мәлімдейді. Осы пайдалану жөніндегі нұсқаулық сіздің STIHL бұйымыңызды сенімді және экологиялық күйінде ұзақ мерзім бойы пайдалануға мүмкіндік береді.

Сеніміңіз үшін сізге алғыс білдіреміз және STIHL өнімдерінен көп ләззат алуыңызды тілейміз.



Д-р. Николас Штиль

**МАҢЫЗДЫ! ҚОЛДАНУДЫҢ АЛДЫНДА ОҚЫП ШЫҒЫҢЫЗ ЖӘНЕ САҚТАП ҚОЙЫҢЫЗ.**

## 2 Осы Пайдалану нұсқаулығы туралы ақпарат

### 2.1 Қолданылатын құжаттар

Бұл пайдалану жөніндегі нұсқаулық өндірушінің 2006/42/ЕС ЕҚ директивасына сәйкес түпнұсқа пайдалану нұсқаулығының аудармасы болып табылады.

Жергілікті қауіпсіздік техникасының ережелері қолданылады.

- ▶ Аталмыш пайдалану жөніндегі нұсқаулыққа қоса төмендегі құжаттарды оқып шығыңыз, түсініп алыңыз және сақтап қойыңыз:
  - STIHL аккумуляторы қауіпсіздік техникасының нұсқаулары AP
  - STIHL қуаттау құрылғыларының пайдалану жөніндегі нұсқаулығы AL 101, 301, 301-4, 500
  - STIHL аккумуляторлары және кіріктірілген аккумуляторы бар өнімдер бойынша қауіпсіздік туралы ақпарат: [www.stihl.com/safety-data-sheets](http://www.stihl.com/safety-data-sheets)

STIHL connected, үйлесімді өнімдер және жиі қойылатын сұрақтар туралы қосымша ақпаратты [www.connect.stihl.com](http://www.connect.stihl.com) веб-сайтынан немесе STIHL делдалынан алуға болады.

Bluetooth® сөздік сауда белгісі мен бейнелік сауда белгілері (логотиптер) Bluetooth SIG, Inc. компаниясының меншігіндегі тіркелген сауда белгілері болып табылады. STIHL компаниясы бұл сөздік сауда белгісін/бейнелік сауда белгісін лицензияның негізінде ғана қолданады.

☞ бар аккумуляторлар Bluetooth® радиоинтерфейсімен жабдықталған. Пайдалану бойынша жергілікті шектеулер (мысалы, ұшақтарда немесе ауруханаларда) сақталуы керек.

### 2.2 Мәтіндегі ескертулердің таңбаламасы



Қауіп

- Ескерту, ауыр жарақат келтіруі немесе өлімге себеп болуы мүмкін қауіптілікті білдіреді.
  - ▶ Аталған шаралар, күрделі жарақаттан немесе өлімнен құтылуға көмектеседі.



Сақтандыру

- Ескерту, ауыр жарақат келтіруі немесе өлімге себеп болуы мүмкін қауіптілікті көрсетеді.
  - ▶ Аталған шаралар, күрделі жарақаттан немесе өлімнен құтылуға көмектеседі.

### Нұсқау

- Ескерту, мүліктік нұқсан келтіруі мүмкін қауіптілікті көрсетеді.
  - ▶ Аталған шаралар, мүлікке нұқсан келтіруден құтылуға көмектеседі.

### 2.3 Мәтіндегі нышандар





Бұл нышан осы Пайдалану нұсқаулығындағы бір тарауға қатысты болып келеді.

## 3 Шолу

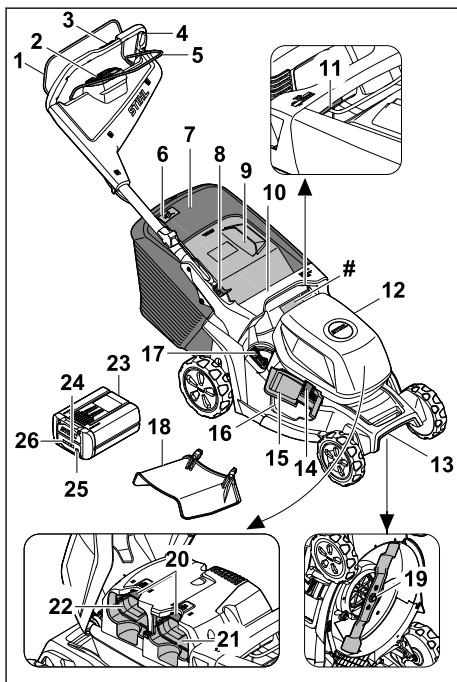
### 3.1 Көгалшапқыш және аккумулятор



- 1 Шабу режимінің берілістерді ауыстыру айыры  
Шабу режимінің берілістерді ауыстыру айыры басқару блогындағы іске қосу

- түймесімен бірге пышақты қосады және өшіреді.
- 2 Басқару блогы,  3.2**  
Басқару блогы (HMI) көгалшапқышты іске қосу, шабу режимдерін таңдау, аккумулятор зарядының деңгейлерін оқу және ақауларды көрсету үшін қолданылады.
- 3 Қозғалғыш механизм жетегінің басқару элементі,  3.3**  
Басқару элементі қозғалыс жылдамдығын реттеу және оқу үшін қолданылады.
- 4 Бас тұтқа**  
Бас тұтқа көгалшапқышты ұстау, бағыттау және тасымалдау үшін пайдаланылады.
- 5 Қозғалғыш механизм жетегінің берілістерді ауыстыру айыры**  
Қозғалғыш механизм жетегінің берілістерді ауыстыру айыры қозғалғыш механизм жетегін қосып өшіреді және жылдамдықты реттеу үшін қолданылады.
- 6 Шөп жинағышты толтыру индикаторы**  
Шөп жинағышты толтыру индикаторы шөп жинағыштың толтырылу деңгейін көрсетеді.
- 7 Шөп жинағыш**  
Шөп жинағыш шабылған шөпті жинайды.
- 8 Иіңтірек**  
Иіңтірек бас тұтқаны реттеу және жинау үшін қолданылады.
- 9 Лақтырманың қақпағы**  
Лақтырманың қақпағы лақтырманың науасын жабады.
- 10 Тұтқа**  
Тұтқа кесік биіктігін реттеген кезде көгалшапқышты ұстап тұру және көгалшапқышты тасымалдау үшін пайдаланылады.
- 11 Иіңтірек**  
Иіңтірек кесік биіктігін реттеу үшін қолданылады.
- 12 Қақпақ**  
Қақпақ аккумуляторларды жауып тұрады.
- 13 Тасымалдау тұтқасы**  
Тасымалдау тұтқасы көгалшапқышты тасымалдау үшін қолданылады.
- 14 Құлып**  
Құлып қапталдан түсіріп тастау қақпағын жабық күйде сақтайды.
- 15 Қапталдан түсіріп тастау қақпағы**  
Қапталдан түсіріп тастау қақпағы қапталдан түсіріп тастау саңылауын жабады.
- 16 Қапталдан түсіріп тастау саңылауы**  
Қапталдан түсіріп тастау саңылауы шабылған шөпті бір жаққа қарай бағыттайды.
- 17 Иіңтірек**  
Иіңтірек кіріктірілген жапқышты ашу және жабу үшін қолданылады.
- 18 Ұзартқыш**  
Ұзартқыш шабылған шөпті бүйір жағынан жерге қарай бағыттайды.
- 19 Пышақ**  
Пышақ шөпті шабады және жабындайды.
- 20 Тоқтатқыш иіңтірек**  
Тоқтатқыш иіңтірек аккумуляторды аккумулятор бөлімінде ұстап тұрады.
- 21 1-аккумулятор бөлімі**  
1-аккумулятор бөліміне аккумулятор салынады.
- 22 2-аккумулятор бөлімі**  
2-аккумулятор бөліміне екінші аккумулятор салынады.
- 23 Аккумулятор**  
Аккумулятор көгалшапқышты электр қуатымен жабдықтайды.
- 24 «BLUETOOTH®» жарық диоды (тек  бар аккумуляторларда)**  
Жарық диоды Bluetooth® сигналы интерфейсінің іске қосылғанын және ажыратылғанын көрсетеді.
- 25 Батырма**  
Батырма аккумулятордағы жарық диодтарын іске қосады. Ол Bluetooth® сигналы интерфейсін (бар болса) іске қосады және ажыратады.
- 26 Жарық диодтары**  
Жарық диодтары аккумулятор зарядының деңгейін және ақауларды көрсетеді.
- # Машина нөмірі жазылған фирмалық тақтайша**

### 3.2 Басқару блогы

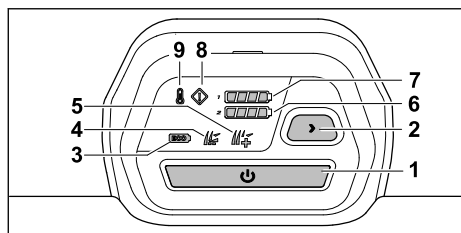

#### 1 Іске қосу түймесі

Түйме көгалшапқышты іске қосады және шабу режимінің берілістерді ауыстыру айырымен бірге пышақты қосады.

#### 2 Шабу режимінің түймесі

Түйме шабу режимдерін ауыстыру үшін қолданылады.

#### 3 Үнемдеу режимінің индикаторы

Жарық диоды үнемдеу режимін көрсетеді.

#### 4 Стандартты режим индикаторы

Жарық диоды стандартты режимді көрсетеді.

#### 5 AUTO BOOST режимінің индикаторы

Жарық диоды AUTO BOOST режимін көрсетеді.

#### 6 Аккумулятор заряды деңгейінің индикаторы

Іске қосу түймесі басылғанда, жарық диодтары 2-аккумулятор бөліміндегі аккумулятордың заряд деңгейін көрсетеді.

#### 7 Аккумулятор заряды деңгейінің индикаторы

Іске қосу түймесі басылғанда, жарық диодтары 1-аккумулятор бөліміндегі аккумулятордың заряд деңгейін көрсетеді.

#### 8 Ақау индикаторы

Индикатор көгалшапқыштағы ақауларды көрсетеді.

#### 9 Қызып кету индикаторы

Индикатор көгалшапқыштың қызып кеткенін көрсетеді.

### 3.3 Қозғалғыш механизм жетегінің басқару элементі

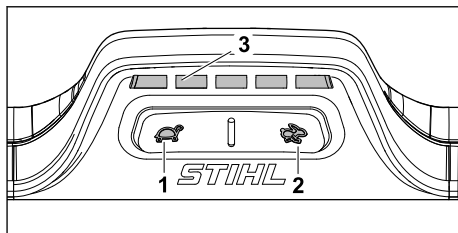

#### 1 Түйме

Түйме қозғалғыс жылдамдығын азайту үшін қолданылады.

#### 2 Түйме

Түйме қозғалғыс жылдамдығын арттыру үшін қолданылады.

#### 3 Индикатор

Жарық диодтары орнатылған қозғалғыс жылдамдығын көрсетеді.

### 3.4 Белгілер

Көгалшапқышта және аккумуляторда белгілер болуы мүмкін және олар төмендегіні білдіреді:



Өнімдердің шуыл эмиссиясын салыстыруға мүмкіндік беретін, 2000/14/ЕС директивасына сәйкес dB(A) өлшем бірлігімен алынған кепілді дыбыстық қуат деңгейі.

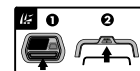

Пышақты қосыңыз.



Қозғалғыш механизм жетегін қосып, қозғалғыс жылдамдығын реттеңіз.

Жүргізу жылдамдығын арттырыңыз.



Жүргізу жылдамдығын азайтыңыз.



Кесік биіктігін реттеңіз.



Шөпжинағышты толтыру индикаторы.



Жапқышты ашуға және жабуға арналған иінтірек.







Көгалшапқышты іске қосыңыз.



Қызып кету индикаторы.



Ақау индикаторы.



Аккумулятор заряды деңгейінің индикаторы.



Шабу режимдерін таңдауға арналған түйме.



Үнемдеу режимі.



Стандартты режим.



AUTO BOOST режимі.



1 жарықдиод қызыл түспен жанып тұр. Аккумулятор қатты қызып кетті немесе тым суық.



4 жарықдиод қызыл түспен жыпылықтап тұр. Аккумуляторда ақау орын алды.



Аккумулятордың Bluetooth® сигнал интерфейсі бар және оны STIHL connected қолданбасымен байланыстыруға болады.



Белгі жанындағы мәліметтер аккумулятор өндірушісінің спецификациясына сәйкес аккумулятордың энергия сыйымдылығын көрсетеді. Қолданыстағы қолжетімді энергия сыйымдылығының мәні төменірек болады.



Өнімді тұрмыстық қоқыспен бірге кедеге жаратпаңыз.

IPX4 IP таңбаламасы

a.c. Айнымалы ток



d.c. Тұрақты ток



## 4 Қауіпсіздік техникасы ережелері

### 4.1 Ескерту белгілері

#### ⚠ Сақтандыру

Көгалшапқыштағы немесе аккумулятордағы ескерту белгілері төмендегіні білдіреді:



Қауіпсіздік техникасының нұсқауларын және тиісті шараларды орындаңыз.



Пайдалану жөніндегі нұсқаулықты оқып шығыңыз, түсініп алыңыз және сақтап қойыңыз.



Лақтырылып ұшқан заттардан сақ болыңыз - арақашықтық сақтаңыз және үшінші тараптарды жақындатпаңыз.



Айналып тұрған пышаққа дене мүшелеріңізді тигізбеңіз.



Жұмыс арасындағы үзілістерде, тазалау, тасымалдау, сақтау, техникалық қызмет көрсету немесе жөндеу кезінде аккумуляторды шығарып алыңыз.



Пайдаланғаннан кейін аккумуляторды шығарып қойыңыз.



Аккумуляторды жылу және от көзінен қорғаңыз.



Аккумуляторды сұйықтықтарға батырмаңыз.

### 4.2 Мақсаты бойынша пайдалану

STIHL көгалшапқышы RMA 443.3 PV, RMA 448.3 PV немесе RMA 453.3 PV құрғақ шөпті шабу және жабындау үшін қолданылады.

Көгалшапқыш STIHL AP аккумуляторынан қуат алады. Барлық функцияны шектеусіз



пайдалану үшін STIHL кем дегенде мынаны пайдалануды ұсынады: AP 300 S.

**С** бар аккумулятор STIHL connected қолданбасымен бірге Bluetooth® технологиясының негізінде ақпаратты дербестендіруге және аккумуляторға жіберуге мүмкіндік береді.

## ▲ Сақтандыру

- STIHL компаниясы тарапынан көгалшапқышқа қолдануға жарық етілмеген аккумуляторлар ерт және жұмысқа қауіпін тудыруы мүмкін. Адамдар ауыр жарақат алуы немесе өлім жағдайы орын алуы, сондай-ақ мүлікке залал келтірілуі мүмкін.
  - ▶ Көгалшапқышты STIHL AP аккумуляторымен пайдаланыңыз.
- Көгалшапқыш немесе аккумулятор мақсатына сәйкес пайдаланылмаса, адамдар ауыр немесе қазалы жарақат алуы және мүлікке зиян келтірілуі мүмкін.
  - ▶ Көгалшапқыш пен аккумуляторды осы пайдалану жөніндегі нұсқаулыққа сәйкес пайдаланыңыз.

### 4.3 Пайдаланушыға қойылатын талаптар

## ▲ Сақтандыру

- Біліксіз пайдаланушылар көгалшапқыш пен аккумулятор тәуекелдерін анықтай алмауы және бағалай алмауы мүмкін. Пайдаланушы немесе басқа адамдар ауыр немесе қазалы жарақат алуы мүмкін.



- ▶ Пайдалану жөніндегі нұсқаулықты оқып шығыңыз, түсініп алыңыз және сақтап қойыңыз.

- ▶ Көгалшапқыш немесе аккумулятор басқа адамға табыс етілген жағдайда: пайдалану жөніндегі нұсқаулықты бірге беріңіз.
- ▶ Пайдаланушы мына талаптарды орындайтындығына көз жеткізіңіз:
  - Пайдаланушының тиісті жабдығы бар.
  - Пайдаланушының дене, сезім және ақыл-ой қалпы көгалшапқыш пен аккумуляторды басқаруға және жұмыс істеуге жеткілікті. Егер пайдаланушының дене, сезім немесе ақыл-ой қабілеті шектеулі болса, ол құрылғымен тек бақылау астында немесе жауапты тұлғаның

нұсқаулары бойынша ғана жұмыс істей алады.

- Пайдаланушы көгалшапқыш пен аккумулятор тәуекелдерін анықтай алады және бағалай алады.
- Пайдаланушы жазатайым оқиғалар мен залал үшін жауапты екендігін біледі.
- Пайдаланушы көмелетке толған немесе ұлттық ережелерге сәйкес кәсібі бойынша қадағалауда оқытылған.
- Пайдаланушы көгалшапқышты алғаш рет пайдаланбас бұрын STIHL делдалынан немесе білікті тұлғадан нұсқау алған.
- Пайдаланушының жұмысына ішімдік, дәрі-дәрмек немесе есірткі әсері кедергі келтірмейді.
- ▶ Түсініксіз мәселелер болған жағдайда: STIHL делдалына жолығыңыз.

### 4.4 Киім және жабдық

## ▲ Сақтандыру

- Жұмыс барысында әртүрлі заттар жоғары жылдамдықпен лақтырылуы мүмкін. Пайдаланушы жарақат алуы мүмкін.
  - ▶ Төзімді материалдан жасалған ұзын шалбар киіңіз.
- Жұмыс барысында шаң көтерілуі мүмкін. Жұтылған шаң денсаулыққа зиян келтіруі және аллергиялық реакциялар тудыруы мүмкін.
  - ▶ Шаң көтерілген жағдайда: шаңнан қорғайтын маска киіңіз.
- Жұмысқа сай емес киім ағашқа, бұталарға және көгалшапқышқа ілініп қалуы мүмкін. Киімі жұмысқа сай емес пайдаланушылар ауыр жарақат алуы мүмкін.
  - ▶ Денеге жанасатын киім киіңіз.
  - ▶ Шәлі мен әшекейлерді шешіп қойыңыз.
- Тазалау, техникалық қызмет көрсету немесе тасымалдау кезінде пайдаланушыға құрылғының пышағы тиіп кетуі мүмкін. Пайдаланушы жарақат алуы мүмкін.
  - ▶ Қорғаныш қолғап киіңіз.
- Жұмысқа жарамсыз аяқ киім киген болса, пайдаланушы тайып құлауы мүмкін. Пайдаланушы жарақат алуы мүмкін.
  - ▶ Табаны сырғанамайтын, берік, жабық аяқ киім киіңіз.
- Пышақты қайраған кезде материал бөлшектері ұшып шығуы мүмкін. Пайдаланушы жарақат алуы мүмкін.

- ▶ Жақсы жанасатын қорғаныш көзілдірік тағыңыз. Жұмысқа сай келетін қорғаныш көзілдірігі EN 166 стандартына немесе ұлттық нормаларға сәйкес тексерілген және тиісті таңбаламасымен еркін саудада қолжетімді.
- ▶ Қорғаныш қолғап киіңіз.

## 4.5 Жұмыс кеңістігі және қоршаған орта

### 4.5.1 Көгалшапқыш

#### ▲ Сақтандыру

- Өкілетсіз тұлғалар, балалар мен жануарлар көгалшапқыш пен лақтырылған заттардың туындайтын қауіп-қатерді анықтай және бағалай алмауы мүмкін. Өкілетсіз тұлғалар, балалар мен жануарлар ауыр жарақат алуы және материалдық зиян келтірілуі мүмкін.
  - ▶ Өкілетсіз тұлғалар, балалар мен жануарларды жұмыс аймағынан алшақ ұстаңыз.
  - ▶ Бөгде заттардан арақашықтықты сақтаңыз.
  - ▶ Көгалшапқышты қараусыз қалдырмаңыз.
  - ▶ Балалардың көгалшапқышпен ойнамауын қадағалаңыз.
- Жаңбыр кезінде жұмыс істегенде, пайдаланушы тайып құлауы мүмкін. Пайдаланушы ауыр жарақат алуы немесе өлім жағдайы орын алуы мүмкін.
  - ▶ Жаңбыр жауғанда: жұмыс істемеңіз.
- Көгалшапқыш судан қорғалмаған. Жаңбыр жауған кезде немесе ылғалды ортада жұмыс істеген жағдайда, ток соғу қаупі туындауы мүмкін. Пайдаланушы жарақат алуы және көгалшапқыш зақымдалуы мүмкін.
  - ▶ Жаңбыр астында және ылғалды ортада жұмыс істеуге болмайды.
  - ▶ Ылғал шөпті шабуға немесе жабындауға болмайды.
- Көгалшапқыштың электрлік құрамдас бөлшектерінен ұшқын шығуы мүмкін. Ұшқыннан жеңіл тұтанғыш немесе жарылғыш ортада өрт және жарылыс қаупі туындауы мүмкін. Адамдар ауыр жарақат алуы немесе өлім жағдайы орын алуы, сондай-ақ мүлікке залал келтірілуі мүмкін.
  - ▶ Жеңіл тұтанатын немесе жарылыс қаупі бар ортада жұмыс істемеңіз.

## 4.5.2 Аккумулятор

### ▲ Сақтандыру

- Бөтен тұлғалар, балалар және жануарлар аккумулятордан туындайтын қауіптілікті байқамай оны бағаламауы мүмкін. Бөгде адамдар, балалар және жануарлар ауыр жарақат алуы мүмкін.
  - ▶ Бөтен адамдар, балалар мен жануарлар алшақ жерде болуы тиіс.
  - ▶ Аккумуляторды қараусыз қалдырмаңыз.
  - ▶ Аккумулятор құрылғы балалардан алыс болғанына көз жеткізу керек.
- Аккумулятор қоршаған ортаның әсерінен қорғалмаған. Егер аккумулятор белгілі бір қоршаған ортаға әсер етсе, ол жануы, жарылуы немесе қалпына келтірілмейтіндей зақымдалуы мүмкін. Адамдар ауыр жарақат алуы және оларға материалдық нұқсан келтірілуі мүмкін.
  - ▶ Аккумуляторды қызудан және оттан қорғаңыз.
  - ▶ Аккумуляторды отқа тастамаңыз.
- ▶ Аккумуляторды белгіленген температура шектерінен тыс қуаттамаңыз, пайдаланбаңыз немесе сақтамаңыз,  21.4.
- ▶ Аккумуляторды сұйықтыққа батыруға болмайды.



## 4.6 Қауіпсіз күй

### 4.6.1 Көгалшапқыш

- Келесі шарттар орындалған кезде, көгалшапқыш қауіпсіз жұмыс күйінде болады:
- Көгалшапқыш зақымдалмаған.
  - Көгалшапқыш таза және құрғақ.
  - Басқару элементтері жұмыс істеп тұр және модификацияланбаған.
  - Егер шөп шабу процесі орындалып жатса және шабылған шөпті шөп жинағышқа жинау қажет болса: жапқыш ашылған, ұзартқыш ажыратылған және шөп жинағыш дұрыс ілінген.

- Шөп шабу орындалып жатса және шабылған шөпті артынан түсіру қажет болса: шөп жинағыш босатылған және лақтырманың қақпағы жабық.
- Егер шабу процесі орындалып жатса және шабылған шөп бүйір жағынан жерге бағытталуы керек болса: жапқыш жабылған және ұзартқыш дұрыс ілінген.
- Жабындау процесі орындалып жатса: ұзартқыш ажыратылған және жапқыш жабылған.
- Пышақ тиісінше орнатылған.
- Осы көгалшапқышқа арналған түпнұсқа STIHL құрамдасы дұрыс құрастырылған.

## ▲ Сақтандыру

- Қауіпсіздігі бұзылған күйде құрамдас бөлшектер әрі қарай дұрыс жұмыс істей алмауы және сақтандырғыш құрылғылар істен шығуы мүмкін. Адамдар ауыр жарақат алуы немесе өлім жағдайы орын алуы мүмкін.
  - ▶ Зақымдалмаған көгалшапқышпен жұмыс істеңіз.
  - ▶ Көгалшапқыш ластанған немесе ылғал болса: көгалшапқышты тазалап құрғатыңыз.
  - ▶ Көгалшапқышты модификацияламаңыз.
  - ▶ Басқару элементтері жұмыс істемесе: көгалшапқышпен жұмыс жүргізбеңіз.
  - ▶ Егер шөп шабу процесі орындалып жатса және шабылған шөпті шөп жинағышқа жинау қажет болса: Жапқышты ашу, ұзартқышты ажырату және шөп жинағышты ілу әрекеттерін осы пайдалану жөніндегі нұсқаулықта сипатталғандай орындаңыз.
  - ▶ Егер шабу процесі орындалып жатса және шабылған шөп бүйір жағынан жерге бағытталуы керек болса: жапқышты жабу және ұзартқышты ілу әрекеттерін осы пайдалану жөніндегі нұсқаулықта сипатталғандай орындаңыз.
  - ▶ Жабындау процесі орындалып жатса: ұзартқышты ажырату және жапқышты жабу әрекеттерін осы пайдалану жөніндегі нұсқаулықта сипатталғандай орындаңыз.
  - ▶ Аталмыш көгалшапқыш үшін түпнұсқа STIHL керек-жарақтарын орнатыңыз.
  - ▶ Пышақты аталмыш пайдалану жөніндегі нұсқаулықта сипатталғандай орнатыңыз.
  - ▶ Керек-жарақты аталмыш пайдалану жөніндегі нұсқаулықта немесе керек-жарақтың пайдалану жөніндегі

нұсқаулығында сипатталғандай орнатыңыз.

- ▶ Көгалшапқыштың саңылауларына бөгде заттар салуға болмайды.
- ▶ Кілт бекіткішінің контактілерін металл бұйымдармен жаңастырмаңыз және қысқа тұйықтамаңыз.
- ▶ Тозған немесе зақымдалған нұсқау тақтайшаларын ауыстырыңыз.
- ▶ Түсініксіз мәселелер туындаған жағдайда: STIHL делдалына хабарласыңыз.

### 4.6.2 Пышақ

Келесі шарттар орындалған кезде, пышақ қауіпсіз жұмыс күйінде болады:

- Пышақ пен құрамдас бөлшектер зақымдалмаған.
- Пышақ деформацияға ұшырамаған.
- Пышақ тиісінше орнатылған.
- Пышақ тиісінше өткіріленген.
- Пышақта қылау жоқ.
- Пышақ тиісінше теңдестірілген.
- Пышақтың минималды қалыңдығы мен минималды енінен асырылмаған, **21.2.**
- Өткірлеу бұрышы сақталған, **21.2.**

## ▲ Сақтандыру

- Пышақ қауіпсіз күйде болмаған жағдайда, оның бөлшектері босап қалуы және лақтырылуы мүмкін. Адамдар ауыр жарақат алуы мүмкін.
  - ▶ Зақымдалмаған пышақпен және зақымдалмаған құрамдас бөлшектермен жұмыс істеңіз.
  - ▶ Пышақты тиісінше орнатыңыз.
  - ▶ Пышақтарды тиісінше қайраңыз.
  - ▶ Минималды қалыңдығынан немесе минималды енінен асырылған жағдайда: пышақты ауыстырыңыз.
  - ▶ Пышақты STIHL делдалына теңдестіруге беріңіз.
  - ▶ Түсініксіз мәселелер болған жағдайда: STIHL делдалына жолығыңыз.

### 4.6.3 Аккумулятор

Егер мына шарттар сақталса, аккумулятор қауіпсіз күйде болады:

- Аккумулятор зақымдалмаған.
- Аккумулятор құрғақ және таза.
- Аккумулятор жұмыс істейді және өзгермеген.

## ▲ Сақтандыру

- Егер аккумулятор қауіпті күйде болса, ол бұдан әрі дұрыс жұмыс істей алмайды. Адамдар ауыр жарақат алуы мүмкін.
  - ▶ Зақымдалмаған және жарамды аккумулятормен жұмыс істеңіз.
  - ▶ Зақымдалған немесе ақаулы аккумуляторды қуаттамаңыз.
  - ▶ Егер аккумулятор кір болса: аккумуляторды тазартыңыз және кептіріңіз.
  - ▶ Егер аккумулятор ылғалды немесе дымқыл болса: аккумуляторды кептіріңіз,  21.5.
  - ▶ Аккумуляторды өзгертпеңіз.
  - ▶ Аккумулятордың саңылауларына заттар салмаңыз.
  - ▶ Аккумулятордың электрлік түйіспелерін металл заттармен қоспаңыз және түйіқтамаңыз.
  - ▶ Аккумуляторды ашпаңыз.
  - ▶ Тозған немесе бұзылған көрсеткіш тақтайшаларды ауыстырыңыз.
- Зақымдалған аккумулятордан сұйықтық жылыстауы мүмкін. Егер сұйықтық теріге немесе көзге тиіп кетсе, терінің немесе көздің тітіркенуін тудыруы мүмкін.
  - ▶ Сұйықтықпен жанасудан аулақ болыңыз.
  - ▶ Егер теріге тиіп кетсе: зақымдалған аумақтарды сабындап, судың көп мөлшерімен жуыңыз.
  - ▶ Егер көзге тиіп кетсе: көзіңізді кемінде 15 минут бойы судың көп мөлшерімен шайыңыз және дәрігерге қаралыңыз.
- Зақымдалған немесе жарамсыз аккумулятор жағымсыз иіс шығаруы, түтіндеуі немесе жануы мүмкін. Адамдар ауыр жарақат алуы немесе қайтыс болуы және оларға материалдық нұқсан келтірілуі мүмкін.
  - ▶ Егер аккумулятор әдеттен тыс иіс шығарса немесе түтіндесе: аккумуляторды пайдаланбаңыз және оны тұтанатын материалдардан алшақ ұстаңыз.
  - ▶ Егер аккумулятор жанса: аккумуляторды өрт сөндіргішпен немесе сумен сөндіріп көріңіз.

### 4.7 Жұмыс істеу

## ▲ Сақтандыру

- Пайдаланушы белгілі бір жағдайларда зейін қойып жұмыс істей алмауы мүмкін.

Пайдаланушы сүринуі, құлап қалуы және ауыр жарақат алуы мүмкін.

- ▶ Сабырлы қалыппен, ойыңызды жинақтап жұмыс істеңіз.
- ▶ Жарық пен көру мүмкіндіктері нашарлаған кезде: көгалшапқышпен жұмыс жүргізбеңіз.
- ▶ Көгалшапқышты бір адам ғана басқаруы керек.
- ▶ Көдергілерден абай болыңыз.
- ▶ Көгалшапқышты аудармаңыз.
- ▶ Жерде тік тұрып жұмыс істеңіз және тепе-теңдікті сақтаңыз.
- ▶ Егер шаршау белгілері пайда болса: жұмысты тоқтатып, үзіліс жасаңыз.
- ▶ Беткейде шөл шабу кезінде: Беткейдің көлденең бойымен шабыңыз.
- ▶ 25° (46,6%) шамасынан жоғары болатын еңіс жерлерде жұмыс істеуге болмайды.
- Айналмалы пышаққа тиген қатты заттар көгалшапқышқа зақымдауы мүмкін.
  - ▶ Айналмалы пышақты қатты зат соғып кетсе, көгалшапқышты өшіріп, аккумуляторды шығарып, аккумуляторда зақымдардың бар-жоғын тексеріңіз.
  - ▶ Көгалшапқыш зақымдалған жағдайда: STIHL делдалына хабарласыңыз.
- Айналмалы пышақ пайдаланушыны кесіп алуы мүмкін. Пайдаланушы ауыр жарақат алуы мүмкін.
  - ▶ Айналып тұрған пышаққа дене мүшелеріңізді тигізбеңіз.
  - ▶ Егер пышақ бөгде затпен бұғатталып қалса: Көгалшапқышты өшіріп, аккумуляторды шығарыңыз. Содан кейін ғана бөгде затты алып тастаңыз.
- Егер жұмыс кезінде қозғалғыш механизм жетегінсіз жұмыс істелсе, қозғалғыш механизм жетегі байқаусызда қосылып кетіп, көгалшапқыш қозғала бастауы мүмкін. Адамдар ауыр жарақат алуы және мүлікке зиян келтірілуі мүмкін.
  - ▶ Қозғалғыш механизм жетегін қосу керек болса ғана, қозғалғыш механизм жетегінің ауыстыру тұтқасын қолданыңыз.
- Егер жұмыс кезінде көгалшапқыштың сипаты өзгерсе немесе жұмысы әдеттегіден өзгеше болса, көгалшапқыш қауіп төндіруі мүмкін. Адамдар ауыр жарақат алуы және мүлікке зиян келтірілуі мүмкін.
  - ▶ Жұмысты аяқтаңыз, батареяны шығарып алыңыз және STIHL маман дилеріне хабарласыңыз.



- Жұмыс барысында көгалшапқыштан діріл туындауы мүмкін.
  - ▶ Қорғаныш қолғап киіңіз.
  - ▶ Жұмыс арасында үзіліс жасап отырыңыз.
  - ▶ Егер қансырау белгілері пайда болса: дәрігерге жүгініңіз.
- Егер жұмыс кезінде пышақ бөгде затқа тисе, пышақ немесе оның бөліктері зақымдалуы немесе жоғары жылдамдықпен ұшып шығуы мүмкін. Адамдар жарақат алуы және мүлікке зиян келтірілуі мүмкін.
  - ▶ Жұмыс аймағынан бөгде заттарды алып тастаңыз.
- Шабуға арналған қосқыш тұтқа босатылған кезде де, пышақ біраз уақыт айналып тұрады. Адамдар ауыр жарақат алуы мүмкін.
  - ▶ Пышақтың айналуы тоқтағанша күтіңіз.
- Егер айналып тұрған пышақ қатты затқа соғылса, ұшқын пайда болуы мүмкін. Ұшқыннан жеңіл тұтанатын ортада өрт туындауы мүмкін. Адамдар ауыр жарақат алуы немесе өлім жағдайы орын алуы, сондай-ақ мүлікке залал келтірілуі мүмкін.
  - ▶ Жеңіл тұтанатын ортада жұмыс істемеңіз.
- Егер көгалшапқыш көлбеу жерге қойылса, абайсызда орнынан жылжып кетуі мүмкін. Адамдар жарақат алуы және мүлікке зиян келтірілуі мүмкін.
  - ▶ Көгалшапқыштың тұтқасын тегіс және өздігінен жылжып кетпейтін жерде ғана босатыңыз.
- Егер бас тұтқаға қандай да бір заттар бекітілетін болса, көгалшапқыш қосымша салмақтың әсерінен аударылуы мүмкін. Адамдар жарақат алуы және мүлікке зиян келтірілуі мүмкін.
  - ▶ Бас тұтқаға ешқандай заттарды бекітпеңіз.

## ▲ Қауіп

- Егер жұмыс ток өтіп тұрған кабельдердің жанында жүргізілсе, пышақ ток өткізгіш кабельдерге тиіп, оларды зақымдауы мүмкін. Пайдаланушы ауыр жарақат алуы немесе өлім жағдайы орын алуы мүмкін.
  - ▶ Ток өтіп тұрған кабельдердің жанында жұмыс істемеңіз.
- Егер жұмыс күн күркіреуі кезінде жүргізіліп жатса, пайдаланушыға найзағай түсуі мүмкін. Пайдаланушы ауыр жарақат алуы немесе өлім жағдайы орын алуы мүмкін.
  - ▶ Күн күркіреген кезде: жұмыс істемеңіз.
- Шұғыл еңіс жерлерде жұмыс істегенде артық жүктеме түскен жағдайда, қозғалғыш

механизм жетегі өшіп қалады. Нәтижесінде пайдаланушы кенеттен көбірек итеру күшін қолдануы керек болады және осылайша көгалшапқышты бақылау мүмкіндігінен айырылуы мүмкін. Көгалшапқыш жеке салмағына байланысты пайдаланушыға қарай домалап кетуі мүмкін.

- ▶ Беткейдің көлденең бойымен шабыңыз. Көгалшапқышты бақылау мүмкіндігінен ешқашан айырылмай жұмыс істеу үшін тұрақтылықты сақтаңыз.

## 4.8 Тасымалдау

### 4.8.1 Көгалшапқыш

## ▲ Сақтандыру

- Көгалшапқыш тасымалдау кезінде аударылып немесе жылжып кетуі мүмкін. Адамдар жарақат алуы және мүлікке зиян келтірілуі мүмкін.



- ▶ Аккумуляторды шығарыңыз.

- ▶ Көгалшапқышты төңкерілмейтіндей және қозғалмайтындай етіп кергіш таспалармен, бөдіктермен немесе тормен бекітіңіз.

- Қозғалғыш механизм жетегінің өшірулі күйінде тасымалдау кезінде аккумулятор салынған болса, қозғалғыш механизм жетегі кенет іске қосылуы мүмкін және көгалшапқыш қозғала бастайды. Адамдар ауыр жарақат алуы және мүлікке зиян келтірілуі мүмкін.



- ▶ Аккумуляторды шығарыңыз.

### 4.8.2 Аккумулятор

## ▲ Сақтандыру

- Аккумулятор қоршаған ортаның әсерінен қорғалмаған. Егер аккумулятор қоршаған ортаның белгіленген әсерлеріне ұшыраса, онда аккумулятор бұзылуы және бүлінуі мүмкін.
  - ▶ Жарамсыз аккумуляторды тасымалдамаңыз.
- Аккумуляторды тасымалдау кезінде, ол төңкерілуі немесе жылжып кетуі мүмкін. Адамдар жарақат алуы және оларға материалдық нұқсан келтірілуі мүмкін.
  - ▶ Аккумуляторды қаптамаға салғанда, ол жылжымауы керек.

- ▶ Қаптаманың жылжымайтындығына көз жеткізіп, оны бекітіңіз.

## 4.9 Сақтау шарттары

### 4.9.1 Көгалшапқыш

#### ▲ Сақтандыру

- Балалар көгалшапқыштың қауіптілігін тани және бағалай алмауы мүмкін. Балалар ауыр жарақат алуы мүмкін.



- ▶ Аккумуляторды шығарыңыз.

- ▶ Көгалшапқышты балалардың қолы жетпейтін жерде сақтаңыз.

- Көгалшапқыштағы электр түйіспелері мен металл бөлшектері ылғалдан коррозияға ұшырауы мүмкін. Көгалшапқыш зақымдалуы мүмкін.



- ▶ Аккумуляторды шығарыңыз.

- ▶ Көгалшапқышты таза және құрғақ күйде сақтаңыз.

- Егер сақтау барысында аккумулятор салынған болса, пышақ пен қозғалғыш механизм жетегі кенет қосылуы мүмкін. Адамдар ауыр жарақат алуы және мүлікке зиян келтірілуі мүмкін.



- ▶ Аккумуляторды шығарыңыз.

- Көгалшапқыш көлбеу жерге қойылса, абайсызда орнынан жылжып кетуі мүмкін. Адамдар жарақат алуы және мүлікке зиян келтірілуі мүмкін.

- ▶ Көгалшапқышты тек тегіс беттерге қойып сақтаңыз.

### 4.9.2 Аккумулятор

#### ▲ Сақтандыру

- Балалар аккумулятордан туындайтын қауіп-қатерлерді білмеуі және түсінбеуі мүмкін. Балалар ауыр жарақат алуы мүмкін.

- ▶ Аккумуляторды балалардың қолы жетпейтін жерде сақтаңыз.

- Аккумулятор қоршаған орта әсерлерінің бәрінен бірдей қорғалмаған. Белгілі бір сыртқы әсерлерге ұшыраған жағдайда, аккумулятор жөндеуге келмейтін дәрежеде зақымдалуы мүмкін.

- ▶ Аккумуляторды таза және құрғақ күйінде ұстаңыз.

- ▶ Аккумуляторды жабық үй-жайда сақтаңыз.

- ▶ Аккумуляторды көгалшапқыштан бөлек сақтаңыз.

- ▶ Аккумулятор қуаттау құрылғысымен сақталған жағдайда: Желілік штекерді ажыратыңыз және аккумуляторды 40 % және 60 % аралығындағы заряд деңгейімен (2 жасыл түсті жарық диоды жанып тұр) сақтаңыз.

- ▶ Аккумуляторды белгіленген температура шегінен тыс сақтамаңыз, [21.4](#).

## 4.10 Тазалау, техникалық қызмет көрсету және жөндеу

### ▲ Сақтандыру

- Егер тазалау, техникалық қызмет көрсету немесе жөндеу барысында аккумулятор орнында болса, пышақ кенет қосылып кетуі мүмкін. Адамдар ауыр жарақат алуы және мүлікке зиян келтірілуі мүмкін.



- ▶ Аккумуляторды шығарыңыз.

- Тазалау, техникалық қызмет көрсету және жөндеу кезінде аккумулятор салынған болса, қозғалғыш механизм жетегі кенет іске қосылуы мүмкін және көгалшапқыш қозғала бастайды. Адамдар ауыр жарақат алуы және мүлікке зиян келтірілуі мүмкін.



- ▶ Аккумуляторды шығарыңыз.

- Өткір тазалағыш құралдар, су ағынымен тазалау немесе өткір ұшты заттар көгалшапқышқа, пышаққа және аккумуляторға зақым келтіруі мүмкін. Көгалшапқыш, пышақ және аккумулятор тиісінше тазаланбаған жағдайда, құрамдас бөлшектер тиісінше жұмыс істемеуі және сақтандырығыш құрылғылар істен шығуы мүмкін. Адамдар ауыр жарақат алуы мүмкін.

- ▶ Көгалшапқышты, пышақты және аккумуляторды аталмыш пайдалану жөніндегі нұсқаулықта сипатталғандай тазалаңыз.

- Көгалшапқыш, пышақ немесе аккумулятор тиісінше күтілмеген немесе жөндеілмеген жағдайда, құрамдас бөлшектер тиісінше жұмыс істемеуі және сақтандырығыш

құрылғылар істен шығуы мүмкін. Адамдар ауыр жарақат алуы немесе өлім жағдайы орын алуы мүмкін.

- ▶ Көгалшапқыш пен аккумуляторға өз бетіңізше техникалық қызмет көрсетпеңіз немесе жөндемеңіз.
- ▶ Көгалшапқышқа немесе аккумуляторға техникалық қызмет көрсету немесе жөндеу қажет болған жағдайда: STIHL делдалына хабарласыңыз.
- ▶ Пышаққа аталмыш пайдалану жөніндегі нұсқаулықта сипатталғандай техникалық қызмет көрсетіңіз.
- Пышақты тазалаған, жөндеген немесе оған техникалық қызмет көрсеткен жағдайда, пайдаланушы өткір жиектерге дене мүшелерін кесіп алуы мүмкін. Пайдаланушы жарақат алуы мүмкін.
  - ▶ Қорғаныш қолғап киіңіз.
- Қайрау кезінде пышақ қызып кетуі мүмкін. Пайдаланушы дене мүшелерін күйдіріп алуы мүмкін.
  - ▶ Пышақ суығанша күтіңіз.
  - ▶ Қорғаныш қолғап киіңіз.
- Көгалшапқыштың пышағы қозғалтқышы өшірулі тұрғанда да қозғалады. Пышаққа техникалық қызмет көрсету кезінде пайдаланушы қозғалып тұрған пышақтан жарақат алуы мүмкін.
  - ▶ Жұмыс жүргізгенде абай болыңыз.
  - ▶ Қорғаныш қолғап киіңіз.
- Көгалшапқыштың пышағы қозғалып тұрады. Пышаққа техникалық қызмет көрсету кезінде пайдаланушының саусақтары қозғалмалы пышақ пен көгалшапқыштың бекітілген бөлшектерінің арасында қысылып қалуы мүмкін.
  - ▶ Жұмыс жүргізгенде абай болыңыз.
  - ▶ Қорғаныш қолғап киіңіз.

## 5 Көгалшапқышты пайдалануға дайындау

### 5.1 Көгалшапқышты пайдалануға дайындау

Жұмысты әр бастамас бұрын төмендегі әрекеттерді орындау қажет:

- ▶ Орауыш материал мен тасымалдау сақтандырғыштарын шешіп алыңыз.
- ▶ Төмендегі құрамдас бөлшектердің қауіпсіз күйде болуына көз жеткізіңіз:
  - Көгалшапқыш, **11** 4.6.1.
  - Пышақ, **11** 4.6.2.
  - Аккумулятор, **11** 4.6.3.
- ▶ Аккумуляторды тексеріңіз, **11** 12.3.

- ▶ Аккумуляторды толығымен зарядтаңыз, **11** 6.1.
- ▶ Көгалшапқышты тазалаңыз, **11** 17.2.
- ▶ Пышақты тексеріңіз, **11** 12.2.
- ▶ Бас тұтқаны жайыңыз, **11** 9.1.
- ▶ Бас тұтқаны реттеңіз, **11** 9.3.
- ▶ Егер шабу процесі орындалып жатса және шөпті шөп жинағышқа түсіру керек болса:
  - ▶ Ұзартқышты ажыратыңыз, **11** 8.2.2.
  - ▶ Жапқышты ашыңыз, **11** 13.5.1.
  - ▶ Шөп жинағышты іліңіз, **11** 8.1.2.
- ▶ Егер шабу процесі орындалып жатса және шөп бүйір жағынан жерге бағытталуы керек болса:
  - ▶ Жапқышты жабыңыз, **11** 13.5.2.
  - ▶ Ұзартқышты іліңіз, **11** 8.2.1.
- ▶ Егер жабындау процесі орындалып жатса:
  - ▶ Жапқышты жабыңыз, **11** 13.5.2.
  - ▶ Ұзартқышты ажыратыңыз, **11** 8.2.2.
- ▶ Кесік биіктігін реттеңіз, **11** 13.2.
- ▶ Басқару элементтерін тексеріңіз, **11** 12.1.
- ▶ Аталған әрекеттерді орындау мүмкін болмаса: көгалшапқышты пайдаланбаңыз және STIHL делдалына хабарласыңыз.

### 5.2 Bluetooth® радиоинтерфейсі бар аккумуляторды STIHL қосылған қолданбаға қосу

- ▶ Bluetooth® радиоинтерфейсін мобильді соңғы құрылғыда іске қосыңыз.
- ▶ Аккумулятордағы Bluetooth® радиоинтерфейсін іске қосыңыз, **11** 7.
- ▶ STIHL қосылған қолданбаны App Store дүкенінен мобильді соңғы құрылғыға жүктеп алып, есептік жазба құрыңыз.
- ▶ STIHL қосылған қолданбаны ашып, жүйеге кіріңіз.
- ▶ Аккумуляторды STIHL қосылған қолданбаға қосыңыз және экрандағы нұсқауларды орындаңыз.

Байланыс деректері мен қосымша ақпаратты <https://support.stihl.com> сайтынан немесе STIHL қосылған қолданбадан табуға болады.

STIHL қосылған қолданба нарыққа байланысты қол жетімді.

## 6 Аккумуляторды қуаттау және жарық диодтары

### 6.1 Аккумуляторды зарядтау

Қуаттау уақыты әртүрлі факторларға, мысалы, аккумулятордың температурасына немесе қоршаған ауаның температурасына



байланысты болады. Оңтайлы жұмыс істеу үшін ұсынылған температура диапазондарын сақтаңыз, **21.5**. Аккумуляторды қуаттаудың нақты уақыты көрсетілген қуаттау уақытынан ерекшеленуі мүмкін. Қуаттау уақыты төменде [www.stihl.com/charging-times](http://www.stihl.com/charging-times) көрсетілген.

- ▶ Аккумуляторды STIHL AL 101, 301, 301-4, 500 зарядтау құрылғысын қолдану нұсқаулығында сипатталғандай толығымен қуаттау қажет.

## 6.2 Заряд деңгейін көрсету

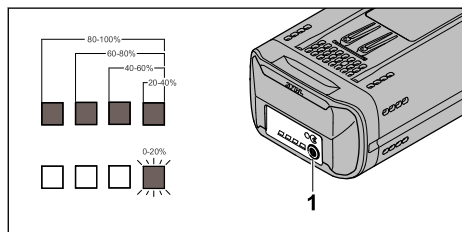

- ▶ Батырманы (1) басыңыз. Жарық диодтары шамамен 5 секундтай жасыл түспен жанып тұрады және заряд деңгейін көрсетеді.
- ▶ Оң жақ жарық диоды жасыл түспен жыпылықтаса: Аккумуляторды зарядтаңыз.

## 6.3 Аккумулятордағы жарық диодтары

Жарық диодтары аккумулятордың заряд деңгейін немесе ақаулықтарды көрсете алады. Жарық диодтары жасыл немесе қызыл түспен жана немесе жыпылықтай алады.

Жарық диодтары жасыл түспен жанса немесе жыпылықтаса, заряд деңгейі көрсетіледі.

- ▶ Жарық диодтары қызыл түспен жанса немесе жыпылықтаса: ақаулықтарды жою қажет, **20.1**.
- Көгалшапқышта немесе аккумуляторда ақаулық орын алды.

## 7 Bluetooth® радиоинтерфейсін іске қосу және өшіру

### 7.1 Bluetooth® радиоинтерфейсін іске қосу

- ▶ Егер аккумулятор Bluetooth® радиоинтерфейсімен жабдықталған болса: **C** таңбасының жанындағы «BLUETOOTH®» жарық диоды шамамен 3

секундқа көк түспен жанғанша сөндіру түймесін басып тұрыңыз.

Аккумулятордағы Bluetooth® радиоинтерфейсін іске қосылды.

### 7.2 Bluetooth® радиоинтерфейсін өшіру

- ▶ Егер аккумулятор Bluetooth® радиоинтерфейсімен жабдықталған болса: **C** таңбасының жанындағы «BLUETOOTH®» жарық диоды алты рет көк түспен жыпылықтағанша сөндіру түймесін басып тұрыңыз. Аккумулятордағы Bluetooth® радиоинтерфейсін өшірілді.

## 8 Көгалшапқышты құрастыру

### 8.1 Шөп жинағышты монтаждау, ілу және босату

#### 8.1.1 Шөп жинағышты монтаждау

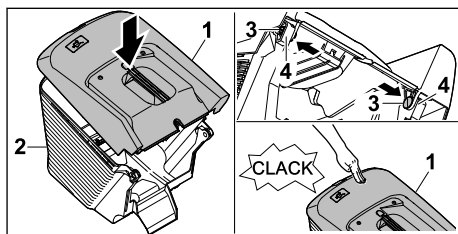

- ▶ Шөп жинағыштың жоғарғы бөлігін (1) шөп жинағыштың төменгі бөлігіне (2) орнатыңыз
- ▶ Болттарды (3) іштен саңылаулар (4) арқылы кіргізіңіз.
- ▶ Шөп жинағыштың жоғарғы бөлігін (1) төмен қарай басыңыз. Шөп жинағыштың жоғарғы жағы сырт еткен дыбыспен бекітіледі.

#### 8.1.2 Шөп жинағышты ілу

- ▶ Көгалшапқышты өшіріңіз.
- ▶ Көгалшапқышты тегіс бетке қойыңыз.

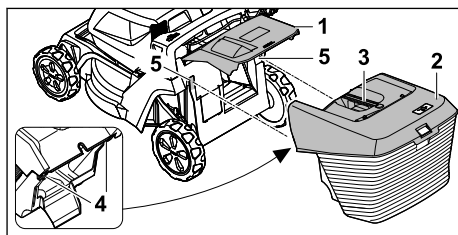

- ▶ Лақтырманың қақпағын (1) ашып, ұстап тұрыңыз.
- ▶ Шөп жинағышты (2) тұтқадан (3) ұстап, оны ілмектерімен (4) бекіткіштерге (5) жоғарғы жағынан бекітіңіз.
- ▶ Лақтырманың қақпағын (1) шөп жинағышқа (2) қойыңыз.

### 8.1.3 Шөп жинағышты ажырату

- ▶ Көгалшапқышты өшіріңіз.
- ▶ Көгалшапқышты тегіс бетке қойыңыз.
- ▶ Лақтырманың қақпағын ашып, ұстап тұрыңыз.
- ▶ Шөп жинағышты тұтқасынан ұстап жоғары қарай шығарыңыз.
- ▶ Лақтырманың қақпағын жабыңыз.

## 8.2 Ұзартқышты ілу және ажырату

### 8.2.1 Ұзартқышты ілу

- ▶ Көгалшапқышты өшіріп, аккумуляторды шығарыңыз.
- ▶ Көгалшапқышты тегіс бетке қойыңыз.

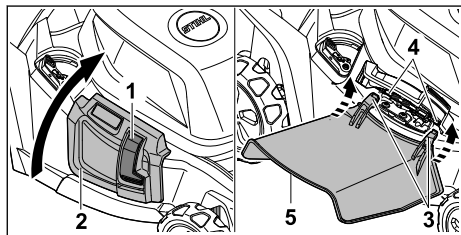

- ▶ Құлыпты (1) басып тұрыңыз.
- ▶ Қапталдан түсіріп тастау қақпағын (2) ашыңыз және ұстаңыз.
- ▶ Екі ілгекті (3) төменгі жағынан оське (4) іліңіз.
- ▶ Қапталдан түсіріп тастау қақпағын (2) ұзартқышқа (5) қойыңыз.

### 8.2.2 Ұзартқышты ажырату

- ▶ Көгалшапқышты өшіріп, аккумуляторды шығарыңыз.
- ▶ Көгалшапқышты тегіс бетке қойыңыз.

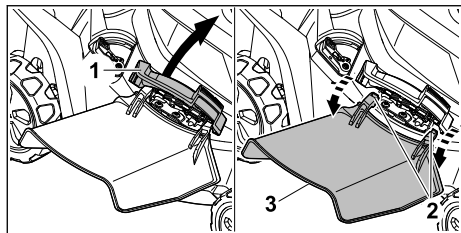

- ▶ Қапталдан түсіріп тастау қақпағын (1) ашыңыз және ұстаңыз.
- ▶ Екі ілгекті (2) ажыратыңыз.
- ▶ Ұзартқышты (3) жоғары қарай қайырып, оны алыңыз.
- ▶ Қапталдан түсіріп тастау қақпағын (1) жабыңыз.

## 9 Көгалшапқышты пайдаланушы үшін реттеу

### 9.1 Бас тұтқаны жаю

- ▶ Көгалшапқышты өшіріп, аккумуляторды шығарыңыз.
- ▶ Көгалшапқышты тегіс бетке қойыңыз.

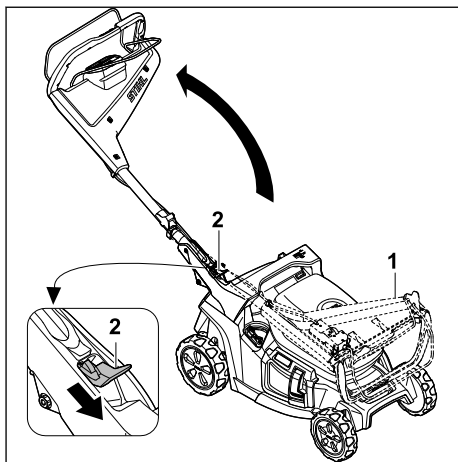

- ▶ Бас тұтқаны (1) ұстап тұрыңыз.
- ▶ Иінтіректі (2) төмен басып ұстап тұрыңыз.
- ▶ Бас тұтқаны (1) жайыңыз.
- ▶ Иінтіректі (2) жіберіңіз.

Бас тұтқа сырт еткен дыбыспен орнына бекітіледі.

### 9.2 Бас тұтқаны жинау

Бас тұтқаны көгалшапқышты орын үнемдеп тасымалдау немесе сақтау үшін жинауға болады.

- ▶ Көгалшапқышты өшіріп, аккумуляторды шығарыңыз.
- ▶ Көгалшапқышты тегіс бетке қойыңыз.

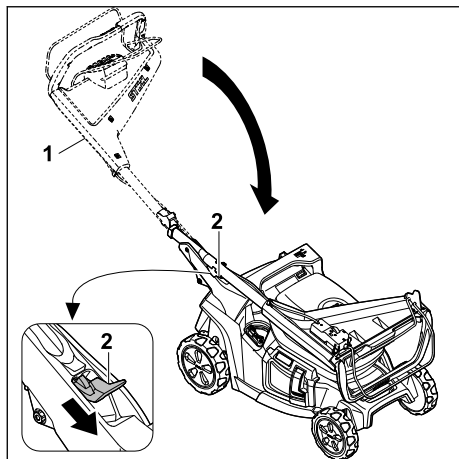

- ▶ Бас тұтқаны (1) ұстап тұрыңыз.
  - ▶ Интіректі (2) төмен басып ұстап тұрыңыз.
  - ▶ Бас тұтқаны (1) жинаңыз.
  - ▶ Интіректі (2) жіберіңіз.
- Бас тұтқа сырт еткен дыбыспен орнына бекітіледі.

### 9.3 Бас тұтқаны реттеу

- ▶ Көгалшапқышты өшіріп, аккумуляторды шығарыңыз.
- ▶ Көгалшапқышты тегіс бетке қойыңыз.

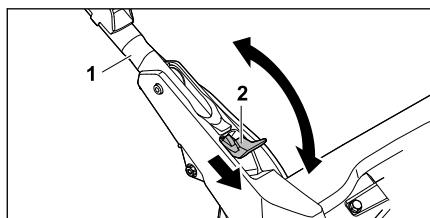

- ▶ Бас тұтқаны (1) ұстап тұрыңыз.
- ▶ Интіректі (2) төмен басып ұстап тұрыңыз.
- ▶ Бас тұтқаны (1) қалаған күйге қойыңыз және интіректің орнына толығымен бекітілгеніне көз жеткізіңіз.
- ▶ Интіректі (2) жіберіңіз.

## 10 Аккумуляторды салу және алу

### 10.1 Аккумуляторды салу

Көгалшапқышты екі аккумулятормен пайдалануға болады. Бір аккумулятор заряды таусылған болса, құрылғы басқа аккумулятор бөліміндегі аккумуляторға автоматты түрде ауысады.

- ▶ Көгалшапқышты тегіс бетке қойыңыз.

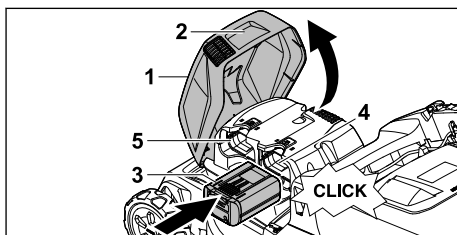

- ▶ Қақпақты (1) тұтқасынан (2) ұстап, тірелгенше ашып, ұстап тұрыңыз.
  - ▶ Аккумуляторды (3) 1-аккумулятор бөліміне (4) немесе 2-аккумулятор бөліміне (5) тірелгенше кіргізіңіз. Аккумулятор (3) шерту дыбысымен орнына түседі және бекітіледі.
  - ▶ Екінші аккумуляторды қосымша алып жүру қажет болса: аккумуляторды басқа аккумулятор бөліміне (4 немесе 5) салып қойыңыз.
- Аккумулятор сырт еткен дыбыспен орнына түседі және бекітіледі.
- ▶ Қақпақты (1) жауып қойыңыз.

### 10.2 Аккумуляторды шығару

- ▶ Көгалшапқышты тегіс бетке қойыңыз.

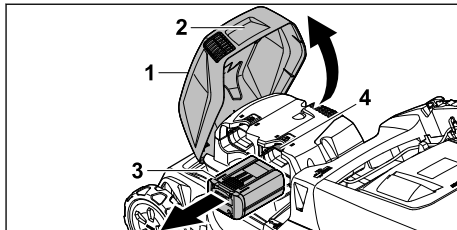

- ▶ Қақпақты (1) тұтқасынан (2) ұстап, тірелгенше ашып, ұстап тұрыңыз.
- ▶ Аккумуляторды (3) ұстап тұрып, құлыптау интірегін (4) басыңыз. Аккумулятор құлыптан босатылады.
- ▶ Аккумуляторды (3) шығарыңыз.
- ▶ Қақпақты (1) жауып қойыңыз.

## 11 Көгалшапқышты қосу және өшіру

### 11.1 Көгалшапқышты іске қосу

- ▶ Көгалшапқышты тегіс бетке қойыңыз.

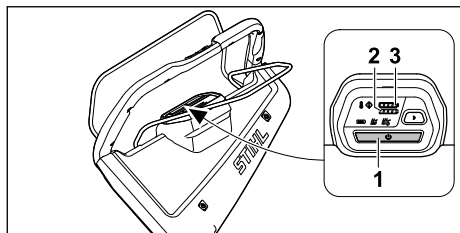

- ▶ Иске қосу түймесін (1) басыңыз. Көгалшапқыш іске қосылады. Үш секундтан кейін алдын ала орнатылған шабу режимінің индикаторы жанады. Жарық диодты шамдар (2,3) 1- және 2-аккумулятор бөлімдеріндегі аккумуляторлардың заряд деңгейін көрсетеді. Бес минут ішінде ешқашан әрекет болмаса, көгалшапқыш ұйқы режиміне ауысады.

## 11.2 Пышақты қосу және өшіру

### 11.2.1 Пышақты қосу

- ▶ Көгалшапқышты тегіс бетке қойыңыз.

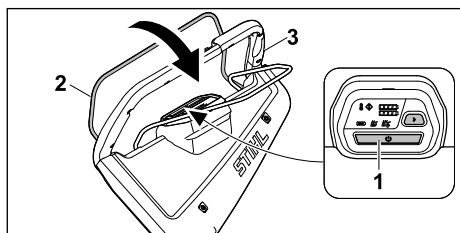

- ▶ Иске қосу түймесін (1) басыңыз.
- ▶ Үш секунд ішінде шабу режимінің берілістерді ауыстыру айырын (2) сол қолмен бас тұтқаға (3) қарай толықтай тартып, бас бармақ бас тұтқада (3) жататындай етіп ұстаңыз. Пышақ айналып тұрады.
- ▶ Бас тұтқаны (3) және шабу режимінің берілістерді ауыстыру айырын (2) оң қолмен бас бармақ бас тұтқада (3) жататындай етіп ұстаңыз.

### 11.2.2 Пышақты өшіру

- ▶ Шабу жетегінің берілістерді ауыстыру айырын жіберіңіз.
- ▶ Пышақтың айналуы тоқтағанша күтіңіз.
- ▶ Пышақ айналуын жалғастырса: аккумуляторды шығарыңыз және STIHL делдалына жолығыңыз. Көгалшапқыш ақаулы.

## 11.3 Қозғалғыш механизм жетегін қосу және өшіру

### 11.3.1 Қозғалғыш механизм жетегін қосу

Бас тұтқадағы және түймелерінің көмегімен қозғалғыш жылдамдығын 5 деңгей бойынша алдын ала таңдауға болады. түймесі басылса, қозғалғыш жылдамдығы көтеріледі, ал түймесі басылса, қозғалғыш жылдамдығы азаяды. Басқару элементіндегі жарықдиодтар алдын ала орнатылған қозғалғыш жылдамдығын көрсетеді. Егер жарықдиод жанбаса, бұл қозғалғыш механизм жетегінің өшірулі екендігін білдіреді.

Қозғалғыш механизм жетегінің берілістерді ауыстыру айырының көмегімен жылдамдықты 2,0 км/сағ шамасынан алдын ала таңдалған максималды жылдамдыққа дейін біркелкі реттеуге болады. Қозғалғыш механизм жетегінің берілістерді ауыстыру айыры бас тұтқаға қарай қаншалықты тартылса, жылдамдық соншалықты жоғары болады, 21.1.

Реттелген жылдамдық аккумулятордың жұмыс уақытына әсер етеді. Жылдамдық қаншалықты төмен болса, аккумулятордың жұмыс уақыты соншалықты ұзақ болады.

- ▶ Көгалшапқышты тегіс бетке қойыңыз.
- ▶ Көгалшапқышты іске қосыңыз.
- ▶ Пышақты қосыңыз.

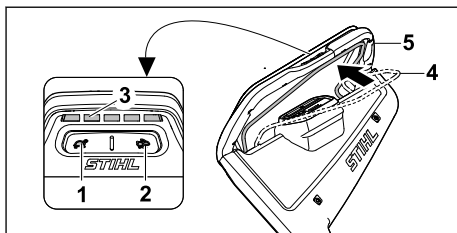

- ▶ (1) және (2) түймелерінің көмегімен қажетті қозғалғыш жылдамдығын орнатыңыз. Алдын ала орнатылған қозғалғыш жылдамдығын жарық диодтарынан (3) оқып шығуға болады.
- ▶ Қозғалғыш механизм жетегінің берілістерді ауыстыру айырын (4) сол қолмен бас тұтқаға (5) қарай толықтай тартып, бас бармақ бас тұтқада (5) жататындай етіп ұстаңыз. Көгалшапқыш қозғала бастайды.

### 11.3.2 Қозғалғыш механизм жетегін өшіру

- ▶ Қозғалғыш механизм жетегінің берілістерді ауыстыру айырын жіберіңіз.
- ▶ Көгалшапқыш тоқтағанша күтіңіз.
- ▶ Көгалшапқыш қозғалысты жалғастырса: аккумуляторды шығарыңыз және STIHL делдалына жолығыңыз.

## 12 Көгалшапқышты тексеру

### 12.1 Басқару элементтерін тексеру

#### Шабу режимінің берілістерді ауыстыру айыры

- ▶ Аккумуляторды шығарыңыз.
  - ▶ Шабу режимінің берілістерді ауыстыру айырын бас тұтқаға қарай тартып, қайтадан жіберіңіз.
  - ▶ Шабу режимінің берілістерді ауыстыру айырының жүрісі ауыр болса немесе бастапқы күйіне өздігінен оралмаса: көгалшапқышты пайдаланбаңыз және STIHL делдалына хабарласыңыз.
- Шабу режимінің берілістерді ауыстыру айыры ақаулы.

#### Қозғалғыш механизм жетегінің берілістерді ауыстыру айыры

- ▶ Аккумуляторды шығарыңыз.
  - ▶ Қозғалғыш механизм жетегінің берілістерді ауыстыру айырын бас тұтқаға қарай тартып жіберіңіз.
  - ▶ Қозғалғыш механизм жетегінің берілістерді ауыстыру айырының жүрісі ауыр болса немесе бастапқы күйге оралмаса: көгалшапқышты пайдаланбаңыз және STIHL делдалына хабарласыңыз.
- Қозғалғыш механизм жетегінің берілістерді ауыстыру айыры ақаулы.

#### Пышақты қосу

- ▶ Аккумуляторды салыңыз.
  - ▶ Көгалшапқышты іске қосыңыз.
  - ▶ Шабу режимінің берілістерді ауыстыру айырын үш секунд ішінде сол қолмен бас тұтқаға қарай толықтай тартып, бас бармақ бас тұтқада жататындай етіп ұстаңыз. Пышақ айналып тұрады.
  - ▶ Шабу режимінің берілістерді ауыстыру айырын жіберіңіз.
  - ▶ Пышақ аз уақыттан кейін айналып қалады.
  - ▶ Пышақ айналуын жалғастырса: аккумуляторды шығарыңыз және STIHL делдалына жолығыңыз.
- Көгалшапқыш ақаулы.



#### Қозғалғыш механизм жетегін қосу

- ▶ Аккумуляторды салыңыз.
  - ▶ Көгалшапқышты іске қосыңыз.
  - ▶ Қозғалыс жылдамдығын реттеңіз.
  - ▶ Қозғалғыш механизм жетегінің берілістерді ауыстыру айырын бас тұтқаға қарай толықтай тартып, бас бармақ бас тұтқада жататындай етіп ұстаңыз.
  - ▶ Көгалшапқыш қозғала бастайды.
  - ▶ Қозғалғыш механизм жетегінің берілістерді ауыстыру айырын жіберіңіз.
  - ▶ Көгалшапқыш қозғалыссыз тұрады.
  - ▶ Көгалшапқыш қозғалысты жалғастырса: аккумуляторды шығарыңыз және STIHL делдалына жолығыңыз.
- Көгалшапқыш ақаулы.

### 12.2 Пышақты тексеру

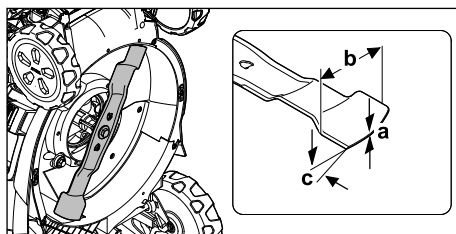
- ▶ Көгалшапқышты өшіріп, аккумуляторды шығарыңыз.
- ▶ Көгалшапқышты тігінен қойыңыз,  17.1.



- ▶ Келесілерді өлшеңіз:
  - Қалыңдығы a
  - Ені b
  - Жүзінің бұрышы c
- ▶ Минималды қалыңдық немесе минималды енінен төмен түсірген жағдайда: пышақтарды ауыстырыңыз,  21.2.
- ▶ Жүзінің бұрышы сақталмаған жағдайда: пышақтарды қайраңыз,  21.2.
- ▶ Түсініксіз мәселелер туындаған жағдайда: STIHL делдалына хабарласыңыз.

### 12.3 Аккумуляторды тексеріңіз

- ▶ Аккумулятордағы түймені басыңыз. Жарық диодтары жанады немесе жыпылықтайды.
  - ▶ Егер жарық диодтары жанбаса немесе жыпылықтамаса: Аккумуляторды қолданбаңыз және STIHL компаниясының мамандандырылған сату орталығына хабарласыңыз.
- Аккумулятордың ақаулығы бар.

## 13 Көгалшапқышпен жұмыс істеу

### 13.1 Көгалшапқышты ұстау және жүргізу

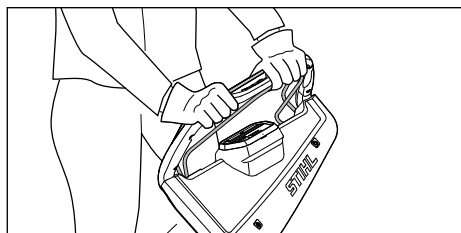

- ▶ Бас тұтқаны екі қолмен бас бармақтарыңыз бас тұтқада жататындай етіп ұстаңыз.

### 13.2 Кесік биіктігін реттеу

7 кесік биіктігін реттеуге болады:

- 20 мм = 1-позиция
- 30 мм = 2-позиция
- 40 мм = 3-позиция
- 55 мм = 4-позиция
- 70 мм = 5-позиция
- 85 мм = 6-позиция
- 100 мм = 7-позиция

Позициялар көгалшапқышта көрсетілген.

#### Кесік биіктігін реттеу

- ▶ Көгалшапқышты өшіріңіз. Пышақ айналмауы тиіс.
- ▶ Көгалшапқышты тегіс бетке қойыңыз.

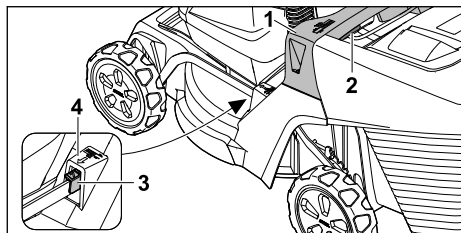

- ▶ Көгалшапқышты тұтқасынан (1) ұстаңыз.
- ▶ Иініректі (2) басып тұрыңыз.
- ▶ Көгалшапқышты көтеріп түсіру арқылы қажетті позицияға қойыңыз. Нақты кесік биіктігін кесік биіктігінің индикаторындағы (3) белгінің (4) көмегімен оқып шығуға болады.
- ▶ Иініректі (2) жіберіңіз. Көгалшапқыш бекітіледі.

### 13.3 Шабу және жабындау

Көгалшапқыш көпфункционалы пышақпен жабдықталған және оны шабу немесе жабындау үшін пайдалануға болады.

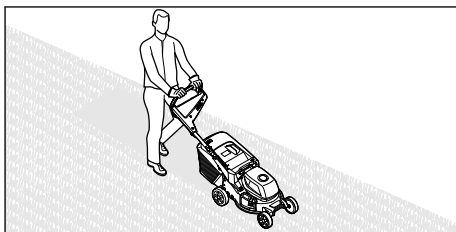

- ▶ Қозғалғыш механизм жетегін қосып жұмыс істеген жағдайда: көгалшапқышты бақылай отырып, алға жүргізіңіз.
- ▶ Қозғалғыш механизм жетегін өшіріп жұмыс істеген жағдайда: көгалшапқышты баяу және бақылай отырып алға қарай жылжытыңыз.
- ▶ Шабу кезінде бөгде затқа соғылып, пышақ кептеліп қалса:
  - ▶ Көгалшапқышты өшіріп, аккумуляторды шығарыңыз.
  - ▶ Барлық қозғалатын бөлшектердің толық тоқтағанына көз жеткізіңіз.
  - ▶ Көгалшапқышты тексеріңіз.
  - ▶ Егер жөндеу қажет болса: STIHL делдалына хабарласыңыз.
- ▶ Егер көгалшапқыш қатты дірілдей бастаса:
  - ▶ Көгалшапқышты өшіріп, аккумуляторды шығарыңыз.
  - ▶ Көгалшапқышты тексеріңіз.
  - ▶ Барлық сомындардың, болттардың және бұрандалардың берік тартылғанын тексеріңіз.
  - ▶ Егер жөндеу қажет болса: STIHL делдалына хабарласыңыз.

Оңтайлы жұмыс өнімділігін қамтамасыз ету үшін ұсынылған температура диапазондарын сақтаңыз, 21.5.

### 13.4 Шабу режимдері

#### 13.4.1 Шабу режимін таңдау

Үш шабу режимін таңдауға болады. Таңдау әрекеті басқару блогы арқылы жүзеге асырылады.

- Үнемдеу режимі
- Стандартты режим
- AUTO BOOST режимі

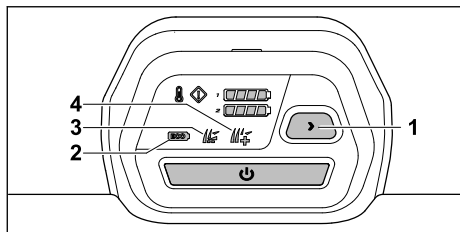

- ▶ Көгалшапқышты іске қосыңыз.
- ▶ Түймені (1) басы арқылы қажетті шабу режимін таңдаңыз. Ағымдағы режим (2, 3, 4) көрсетіледі.

### Үнемдеу режимі

Үнемдеу режимі қосылып тұрғанда, көгалшапқыш ағымдағы жұмыс шарттарын анықтап, пышақтың жарамды айналу жиілігін автоматты түрде реттейді.

Аккумулятордың жұмыс уақыты бұл ретте ұзаруы мүмкін.

### Стандартты режим

Стандартты режим қосылған кезде, көгалшапқыш пышақтың тұрақты айналу жиілігімен шабады.

### AUTO BOOST режимі

AUTO BOOST режимі қосылған кезде, мысалы, биік және қалың шөпті шабу үшін көгалшапқышта қысқа уақытқа жоғары қуаттылық қолжетімді болады.

AUTO BOOST режимі аккумулятордың жұмыс уақытына әсер етеді. Қызып кету қаупі туындаса, көгалшапқыш автоматты түрде стандартты режимге ауысады.

## 13.5 Жапқышты ашу және жабу

### 13.5.1 Жапқышты ашу

- ▶ Көгалшапқышты өшіріңіз.
- ▶ Көгалшапқышты тегіс бетке қойыңыз.

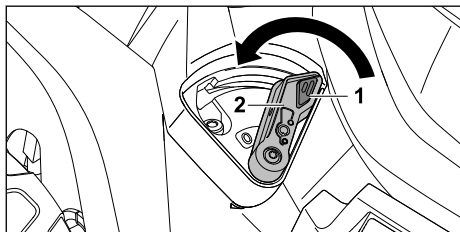

- ▶ Құлыпты (1) басып тұрыңыз.
- ▶ Иінтіректі (2) 0 позициясына орнатыңыз. Жапқыш ашылады.

- ▶ Құлыпты (1) босатыңыз.

### 13.5.2 Жапқышты жабу

- ▶ Көгалшапқышты өшіріңіз.
- ▶ Көгалшапқышты тегіс бетке қойыңыз.

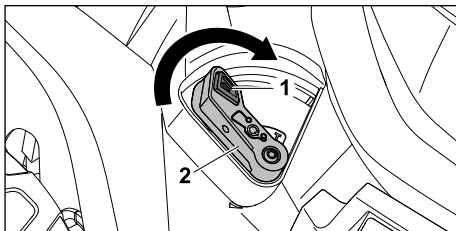

- ▶ Құлыпты (1) басып тұрыңыз.
- ▶ Иінтіректі (2) I позициясына орнатыңыз. Жапқыш жабылады.
- ▶ Құлыпты (1) босатыңыз.

## 13.6 Шөп жинағышты босату

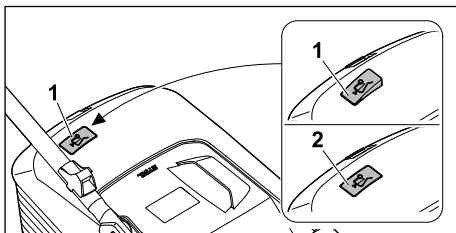

Пышақтың айналуынан пайда болған ауа ағыны шөп жинағышты толтыру индикаторын (1) көтереді. Шөп жинағыш толған кезде, ауа ағыны тоқтайды. Ауа ағыны тым аз болса, шөпжинағышты толтыру индикаторы (2) қозғалыссыз күйге қайтып оралады. Бұл шөп жинағышты босатуға нұсқау болып табылады.

Шөп жинағышты толтыру индикаторының ақаусыз жұмысы тек оңтайлы ауа ағынында қамтамасыз етіледі. Ылғалды, тығыз немесе биік шөп, төмен кесік деңгейлері, ластану немесе т.с.с. әсерлер ауа ағынына және шөп жинағышты толтыру индикаторының жұмысына кедергі келтіруі мүмкін.

- ▶ Шөп жинағышты толтыру индикаторы қозғалыссыз күйге қайтып оралса: Шөп жинағышты босатыңыз.
- ▶ Көгалшапқышты өшіріңіз.
- ▶ Шөп жинағышты ажыратыңыз.



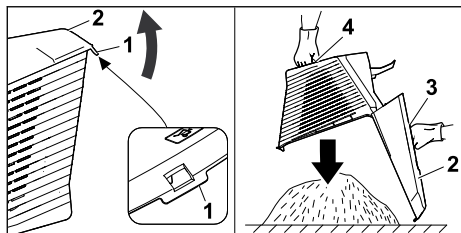

- ▶ Құлыптау ысырмасын (1) ашыңыз.
- ▶ Шөп жинағыштың жоғарғы жағын (2) тұтқасынан (3) ашып, ұстап тұрыңыз.
- ▶ Екінші қолмен астыңғы тұтқаны (4) ұстап алыңыз.
- ▶ Шөп жинағышты босатыңыз.
- ▶ Шөп жинағышты жинаңыз.
- ▶ Шөп жинағышты іліңіз.

## 14 Жұмыс аяқталғаннан кейін

### 14.1 Жұмыс істегеннен кейін

- ▶ Көгалшапқышты өшіріп, аккумуляторды шығарыңыз.
- ▶ Көгалшапқыш су болса: көгалшапқышты кептіріңіз.
- ▶ Аккумулятор ылғал немесе дымқыл болса: Аккумуляторды кептіріңіз, **▣** 21.5.
- ▶ Көгалшапқышты тазалаңыз.
- ▶ Аккумуляторды тазалаңыз.

## 15 Тасымалдау

### 15.1 Көгалшапқышты тасымалдау

- ▶ Егер көгалшапқышты шөп шабылатын аймаққа дейін және одан қайтқанда тасымалдау керек болса:
  - ▶ Көгалшапқышты өшіріңіз. Пышақ айналмауы тиіс.
  - ▶ Аккумуляторды шығарыңыз.
- ▶ Шөптен басқа беттердің үстінен тасымалдау үшін көгалшапқышты еңкейту қажет болса:
  - ▶ Көгалшапқышты өшіріңіз. Пышақ айналмауы тиіс.
  - ▶ Аккумуляторды шығарыңыз.

#### Көгалшапқышты жылжыту

- ▶ Көгалшапқышты баяу және бақылай отырып алға қарай жылжытыңыз.

#### Көгалшапқышты көтеріп жүру

- ▶ Көгалшапқышты өшіріңіз.
- ▶ Аккумуляторды шығарыңыз.
- ▶ Қорғаныш қолғап киіңіз.
- ▶ Шөп жинағышты ажыратыңыз.

- ▶ Ұзартқышты ажыратыңыз.

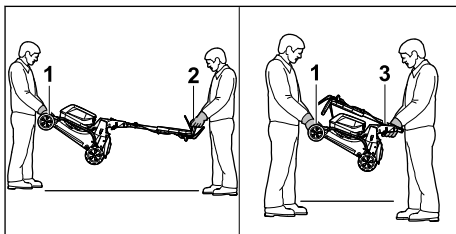

- ▶ Көгалшапқышты қайырып ашылған бас тұтқасымен көтерген жағдайда:
  - ▶ Көгалшапқышты бір адам екі қолымен тасымалдауға арналған тұтқасынан (1) ұстауы, ал екінші адам екі қолымен бас тұтқасынан (2) ұстауы қажет.
  - ▶ Көгалшапқышты көтеруге және алып жүруге екі адам қажет.
- ▶ Көгалшапқышты жиналған бас тұтқасымен көтеріп жүрген жағдайда:
  - ▶ Бас тұтқаны жинаңыз, **▣** 9.2.
  - ▶ Көгалшапқышты бір адам екі қолымен тасымалдауға арналған тұтқасынан (1) ұстауы, ал екінші адам екі қолымен тұтқадан (3) ұстауы қажет.
  - ▶ Көгалшапқышты көтеруге және алып жүруге екі адам қажет.

#### Көгалшапқышты автомобильге салып тасымалдау

- ▶ Көгалшапқышты аударылмайтындай және қозғалмайтындай етіп тік күйінде бекітіңіз.

### 15.2 Аккумуляторды тасымалдау

- ▶ Көгалшапқышты өшіріп, аккумуляторды шығарыңыз.
- ▶ Аккумулятордың қауіпсіз күйде болуына көз жеткізіңіз.
- ▶ Аккумуляторды қаптамаға орнынан жылжымайтындай етіп салыңыз.
- ▶ Қаптаманы орнынан қозғалмайтындай етіп бекітіңіз.

Аккумуляторды тасымалдауға қауіпті жүктерді тасымалдау талаптары қолданылады. Аккумулятор UN 3480 (литий-ионды аккумуляторлар) ретінде жіктеліп, тексерістер және шарттар бойынша UN нұсқаулығының III бөлімі, 38.3 тарауына сәйкес тексерілді.

Тасымалдау ережелері [www.stihl.com/safety-data-sheets](http://www.stihl.com/safety-data-sheets) сілтемесі бойынша қолжетімді.

## 16 Сақтау шарттары

### 16.1 Көгалшапқышты сақтау

- ▶ Көгалшапқышты өшіріп, аккумуляторды шығарыңыз.
- ▶ Көгалшапқышты суытыңыз.
- ▶ Шөп жинағыштың ішін босатыңыз.
- ▶ Көгалшапқышты төмендегі шарттарға сәйкес сақтаңыз:
  - Көгалшапқыш балалардың қолы жетпейтін жерде тұруы тиіс.
  - Көгалшапқыш таза және құрғақ.
  - Көгалшапқыш аударылып кетпейді.
  - Көгалшапқыш домалап кете алмайды.

### 16.2 Сақтау күйі

Сақтау орнын үнемдеу үшін көгалшапқышты жинауға болады.

- ▶ Көгалшапқышты тегіс бетке қойыңыз.
- ▶ Шөп жинағышты ажыратыңыз.
- ▶ Кесік биіктігін ең биік күйіне қойыңыз.  13.2

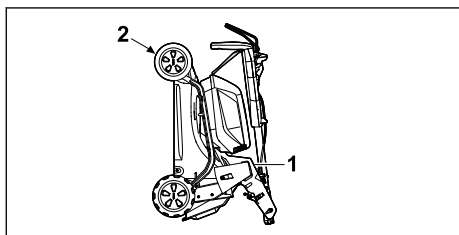

- ▶ Бас тұтқаны жинаңыз.  9.2
- ▶ Көгалшапқышты бір қолыңызбен тұтқадан (1), екінші қолыңызбен тасымалдау тұтқасынан (2) ұстап, оны артқа қойыңыз.

### 16.3 Аккумуляторды сақтау

STIHL компаниясы аккумуляторды 40 % және 60 % аралығындағы заряд деңгейімен (2 жарық диоды жасыл түспен жанып тұрады) сақтауға кеңес береді.

- ▶ Аккумуляторды төмендегі шарттарға сәйкес сақтаңыз:
  - Аккумуляторды балалардың қолы жетпейтін жерге қойыңыз.
  - Аккумуляторды таза және құрғақ ұстаңыз.
  - Аккумуляторды жабық үй-жайға қойыңыз.
  - Аккумулятор көгалшапқыштан ажыратылған.
  - Аккумулятор қуаттау құрылғысымен сақталған жағдайда: Желілік штекерді ажыратыңыз және аккумуляторды 40 % және 60 % аралығындағы заряд

деңгейімен (2 жасыл түсті жарық диоды жанып тұр) сақтаңыз.



- Аккумулятор белгіленген температура шегінен тыс сақталмаған,  21.4.

#### Нұсқау

- Осы пайдалану жөніндегі нұсқаулыққа сәйкес сақталмаса, аккумулятордың заряды шектен тыс отырып, салдарынан жөнделмейтін дәрежеде зақымдалуы мүмкін.
  - ▶ Сақтауға қояр алдында заряды біткен аккумуляторды зарядтаңыз. STIHL компаниясы аккумуляторды 40 % және 60 % аралығындағы заряд деңгейімен (2 жарық диоды жасыл түспен жанып тұрады) сақтауға кеңес береді.
  - ▶ Аккумуляторды көгалшапқыштан бөлек сақтаңыз.

## 17 Тазарту

### 17.1 Көгалшапқышты тігінен қою

- ▶ Көгалшапқышты өшіріп, аккумуляторды шығарыңыз.
- ▶ Көгалшапқышты тегіс бетке қойыңыз.
- ▶ Шөп жинағышты ажыратыңыз.
- ▶ Кесік биіктігін ең биік күйіне қойыңыз.  13.2
- ▶ Бас тұтқаны ең төменгі күйіне қойыңыз,  9.3.

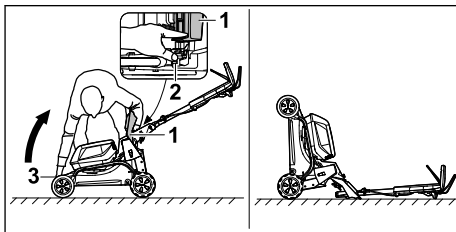

- ▶ Оны құрылғының оң жағына қойыңыз.
  - ▶ Лақтырманың қақпағын (1) ашып, ұстап тұрыңыз.
  - ▶ Сол қолыңызбен иінтіректі (2) төмен қарай басып тұрыңыз.
  - ▶ Оң қолыңызбен көгалшапқышты тасымалдауға арналған тұтқасынан (3) ұстап, артқа шалқайтып тігінен қойыңыз.
- Көгалшапқыш тұрақты және оны тазалауға болады.

### 17.2 Көгалшапқышты тазалау

- ▶ Көгалшапқышты өшіріп, аккумуляторды шығарыңыз.

- ▶ Көгалшапқышты дымқыл шүберекпен тазалаңыз.
- ▶ Лақтырма науасын жұмсақ щеткамен немесе дымқыл шүберекпен тазалаңыз.
- ▶ Аккумулятор бөлімінен бөгде заттарды шығарып, бөлім ішін дымқыл шүберекпен сүртіңіз.
- ▶ Аккумулятор бөліміндегі электрлік түйіспелерді жаққылмен немесе жұмсақ щеткамен тазалаңыз.
- ▶ Желдету ойықтарын жаққылмен тазалаңыз.
- ▶ Көгалшапқышты тігінен қойыңыз.
- ▶ Пышақ айналасындағы аймақты және пышақты ағаш таяқшамен, жұмсақ щеткамен немесе дымқыл шүберекпен тазалаңыз.

### Нұсқау

- Құрылғы жоғары қысымды тазалағышпен немесе ағынды сумен тазаланса, оған зақым келуі мүмкін.
  - ▶ Құрылғыны жоғары қысымды тазалағышпен немесе ағынды сумен тазаламаңыз.

## 17.3 Аккумуляторды тазарту

- ▶ Аккумуляторды ылғалды шүберекпен тазартыңыз.

## 18 Қызмет көрсету

### 18.1 Пышақты бөлшектеу және монтаждау

#### 18.1.1 Пышақты бөлшектеу

- ▶ Көгалшапқышты өшіріп, аккумуляторды шығарыңыз.
- ▶ Көгалшапқышты тігінен қойыңыз.

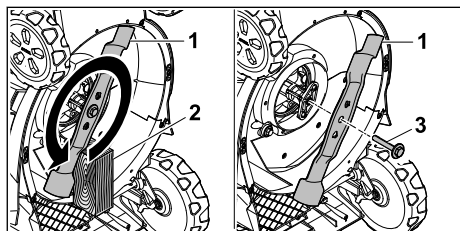

- ▶ Пышақты (1) ағаш кесіндісімен (2) тіреп қойыңыз.
- ▶ Шайбасы (3) бар бұранданы көрсеткі бағытымен бұрап шығарыңыз да, алып тастаңыз.
- ▶ Пышақты (1) шығарып алыңыз.
- ▶ Бұранданы (3) шайбасымен бірге кедеге жаратыңыз.

Пышақты (1) бекіту үшін шайбалы жаңа бұранданы пайдаланыңыз.

#### 18.1.2 Пышақты монтаждау

- ▶ Көгалшапқышты өшіріп, аккумуляторды шығарыңыз.
- ▶ Көгалшапқышты тігінен қойыңыз.

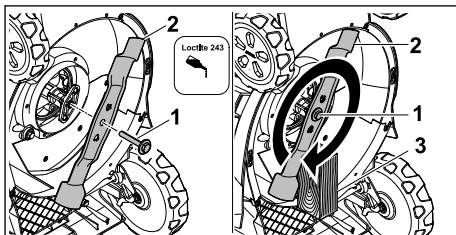

- ▶ Шайбасы (1) бар бұранданың ирек оймасына Loctite 243 фиксаторын жағыңыз.
- ▶ Пышақты (2) тірек бетіндегі шығыңқы жерлер ойықтармен жанасатындай етіп орнатыңыз.
- ▶ Бұранданы шайбамен (1) бұраңыз.
- ▶ Пышақты (2) ағаш кесіндісімен (3) тіреп қойыңыз.
- ▶ Шайбасы (1) бар бұранда 60 Нм тарту моментімен тартыңыз

### 18.2 Пышақты қайрау және теңгеру

Пышақты дұрыс қайрау және теңгеру үшін көп жаттығу қажет.

STIHL компаниясы пышақты қайрау және теңгеру жұмыстарын STIHL делдалына тапсыруға кеңес береді.

Делдалдардың нақты мекенжайларын [www.stihl.com](http://www.stihl.com) мекенжайы бойынша жергілікті STIHL өкілдігінен алуға болады.



**Сақтандыру**

- Пышақтың кескіш жиектері өткір. Пайдаланушы кесіліп қалуы мүмкін.
  - ▶ Қорғаныш қолғап киіңіз.
- ▶ Көгалшапқышты өшіріп, аккумуляторды шығарыңыз.
- ▶ Көгалшапқышты тігінен қойыңыз.
- ▶ Пышақты бөлшектеңіз.
- ▶ Пышақты қайраңыз. Бұл ретте қайрау бұрышына назар аударыңыз және пышақты суытыңыз, 21.2. Пышақты қайраған кезде ол кегілдір түске айналғанша қайрауға болмайды.
- ▶ Пышақты орнатыңыз.

- ▶ Түсініксіз мәселелер туындаған жағдайда: STiHL делдалына хабарласыңыз.

пайдаланбаңыз және STiHL делдалына жолығыңыз.

- ▶ Нұсқау тақтайшалары анық емес немесе зақымдалған болса: нұсқау тақтайшаларын STiHL делдалына алмастыруға беріңіз.

## 19 Жөндеу

### 19.1 Көгалшапқышты жөндеу

Пайдаланушы көгалшапқышты және пышақты өз бетімен жөндей алмайды.

- ▶ Көгалшапқыш немесе пышақ зақымдалған жағдайда: көгалшапқышты немесе пышақты

## 20 Ақаулықтарды кетіру

### 20.1 Көгалшапқыштың немесе аккумулятордың ақауларын жою

Ақау	Басқару блогындағы жарықдиодтар	Аккумулятор дағы жарықдиодтар	Себебі	Шешім
Көгалшапқыш әдеттегі өнімділікке қол жеткізе алмайды.	Қызып кету индикаторы сары түспен жанып тұр.		Электроникадағы немесе қозғалтқыштағы температуралар тым жоғары.	<ul style="list-style-type: none"> <li>▶ Көгалшапқышты суытыңыз.</li> <li>▶ Көгалшапқышты тым жиі аз уақытқа қоспаңыз.</li> <li>▶ Қозғалғыш механизм жетегін қосып жұмыс істеген жағдайда: қозғалғыш механизм жетегін өшіріңіз.</li> <li>▶ Қозғалғыш механизм жетегін өшіріп жұмыс істеген жағдайда: баяуырақ жылдамдықпен алға жылжыңыз.</li> <li>▶ Үлкенірек кесік биіктігін орнатыңыз.</li> <li>▶ Қысқалау шөпті шабыңыз.</li> </ul>
	Қызып кету индикаторы қызыл түспен жанып тұр.		Көгалшапқыш қызып кетті.	<ul style="list-style-type: none"> <li>▶ Көгалшапқыш автоматты түрде өшеді.</li> <li>▶ Көгалшапқышты суытыңыз.</li> </ul>
Көгалшапқыш AUTO BOOST режимінде қуатынан айырылады.	AUTO BOOST режимінің индикаторы жасыл түспен жыпылықтап тұр.		Аккумуляторлар тым жылы.	▶ Көгалшапқыш автоматты түрде стандартты режимге ауысады.
Көгалшапқыш қосылғаннан кейін жұмыс істемей тұр.	Заряд деңгейінің индикаторындағы 1 жарықдиод жасыл түспен жыпылықтап тұр.	1 жарықдиод жасыл түспен жыпылықтап тұр.	Аккумулятордың заряд деңгейі тым төмен.	Аккумуляторды зарядтаңыз.
	Заряд деңгейінің индикаторындағы 1 жарықдиод қызыл түспен жанып тұр.	1 жарықдиод қызыл түспен жанып тұр.	Аккумулятор қатты қызып кетті немесе тым суық.	<ul style="list-style-type: none"> <li>▶ Аккумуляторды шығарыңыз.</li> <li>▶ Аккумуляторды суытыңыз немесе жылытыңыз.</li> </ul>
	Ақау индикаторы қызыл түспен жыпылықтап тұр.	3 жарықдиод қызыл түспен жыпылықтап тұр.	Көгалшапқышта ақау орын алды.	<ul style="list-style-type: none"> <li>▶ Аккумуляторды шығарыңыз.</li> <li>▶ 1-аккумулятор бөліміндегі және 2-аккумулятор бөліміндегі электр түйіспелерін тазалаңыз.</li> <li>▶ Аккумуляторды салыңыз.</li> <li>▶ Көгалшапқышты қосыңыз.</li> </ul>

Ақау	Басқару блогындағы жарықдиодтар	Аккумулятордағы жарықдиодтар	Себебі	Шешім
				▶ 3 жарықдиод өлі де қызыл түспен жыпылықтап тұрса: көгалшапқышты пайдаланбаңыз және STIHL делдалына хабарласыңыз.
	Қызып кету индикаторы қызыл түспен жанып тұр.	3 жарықдиод қызыл түспен жанып тұр.	Көгалшапқыш қызып кетті.	▶ Аккумуляторды шығарыңыз. ▶ Көгалшапқышты суытыңыз.
	Заряд деңгейінің индикаторындағы 3 жарықдиод қызыл түспен жанып тұр.	4 жарықдиод қызыл түспен жыпылықтап тұр.	Аккумуляторда ақау орын алды.	▶ Аккумуляторды шығарып, қайта салыңыз. ▶ Көгалшапқышты қосыңыз. ▶ 4 жарықдиод өлі де қызыл түспен жыпылықтап тұрса: аккумуляторды пайдаланбаңыз және STIHL делдалына хабарласыңыз.
			Көгалшапқыш пен аккумулятор арасындағы электр қосылымы үзілді.	▶ Аккумуляторды шығарыңыз. ▶ 1-аккумулятор бөліміндегі және 2-аккумулятор бөліміндегі электр түйіспелерін тазалаңыз. ▶ Аккумуляторды салыңыз.
	Басқару блогындағы барлық жарықдиодтар жыпылықтап тұр.		Басқару блогымен байланыс үзілді.	▶ Аккумуляторды шығарыңыз. ▶ көгалшапқышты пайдаланбаңыз және STIHL делдалына хабарласыңыз.
			Көгалшапқыш немесе аккумулятор дымқылданған.	▶ Аккумуляторды шығарыңыз. ▶ Көгалшапқышты тазалаңыз. ▶ Көгалшапқышты немесе аккумуляторды кептіріңіз, ☞ 21.5.
			Пышақтардағы қарсы кедергі жүктемесі тым жоғары.	▶ Қозғалғыш механизм жетегін қосып жұмыс істеген жағдайда: қозғалғыш механизм жетегін өшіріңіз. ▶ Қозғалғыш механизм жетегін өшіріп жұмыс істеген жағдайда: баяуырақ жылдамдықпен алға жылжыңыз. ▶ Үлкенірек кесік биіктігін орнатыңыз. ▶ Көгалшапқышты қысқалау шөпке қойып қосыңыз.
			Пышақтың айналасындағы аймақ бітелген.	Көгалшапқышты тазалаңыз.
Қозғалғыш механизм жетегі жұмыс істемейді.			Қозғалғыш механизм жетегі өшірілген.	Қозғалғыш жылдамдығын реттеңіз.
			Қозғалғыш механизм жетегінде ақау орын алды.	▶ Аккумуляторды шығарып, қайта салыңыз. ▶ Қозғалғыш механизм жетегін қосыңыз.

Ақау	Басқару блогындағы жарықдиодтар	Аккумулятордағы жарықдиодтар	Себебі	Шешім
				▶ Егер қозғалғыш механизм жетегі сонда да жұмыс істемесе: STIHL делдалына хабарласыңыз.
Көгалшапқыш жұмыс барысында өшіп қалады.	Ақау индикаторы қызыл түспен жыпылықтап тұр.	3 жарықдиод қызыл түспен жанып тұр.	Көгалшапқыш қызып кетті.	▶ Аккумуляторды шығарыңыз. ▶ Көгалшапқышты суытыңыз. ▶ Көгалшапқышты тазалаңыз.
			Пышақ бұғатталып қалған.	▶ Аккумуляторды шығарыңыз. ▶ Көгалшапқышты тазалаңыз.
			Электр желісінде ақау орын алды.	▶ Аккумуляторды шығарып, қайта салыңыз. ▶ Көгалшапқышты қосыңыз.
	Ақау индикаторы қызыл түспен жыпылықтап тұр.		Шұғыл еңіс жерлерде жұмыс істегенде, шамадан артық жүктеме түскен жағдайда, қозғалғыш механизм жетегі мен пышақ өшеді.	▶ Шұғыл еңіс жерлерде шабуға болмайды. ▶ Қозғалғыш механизм жетегінің берілістерді ауыстыру айырын жіберіңіз. ▶ Көгалшапқышты тегіс бетке қойыңыз. ▶ Пышақты қосыңыз. ▶ Қозғалғыш механизм жетегін қосыңыз.
Көгалшапқыш жұмыс кезінде қатты дірілдейді.			Пышақтағы бұранда босаған.	Бұранданы бұрап қатырыңыз.
			Пышақ дұрыс теңгерілмеген.	Пышақты қайраңыз және теңгеріңіз.
Көгалшапқыштың жұмыс істеу уақыты тым қысқа.			Аккумулятор толық зарядталмаған.	Аккумуляторды зарядтаңыз.
			Аккумулятордың қызмет ету мерзімі аяқталған.	Аккумуляторды ауыстырыңыз.
			Пышақтың айналасындағы аймақ бітелген.	Көгалшапқышты тазалаңыз.
			Пышақ өтпей қалған немесе тозған.	Пышақты қайраңыз және теңгеріңіз.
			Пышақтың қарсы кедергі жүктемесі тым жоғары.	▶ Қозғалғыш механизм жетегін қосып жұмыс істеген жағдайда: қозғалғыш механизм жетегін өшіріңіз. ▶ Қозғалғыш механизм жетегін өшіріп жұмыс істеген жағдайда: баяуырақ жылдамдықпен алға жылжыңыз. ▶ Үлкенірек кесік биіктігін орнатыңыз. ▶ Қысқалау шөпті шабыңыз.

Ақау	Басқару блогындағы жарықдиодтар	Аккумулятор дағы жарықдиодтар	Себебі	Шешім
Аккумулятор бөліміне салған кезде, аккумулятор қысылып қалады.			Аккумулятор бөліміндегі бағыттауыштар немесе электр түйіспелері ластанған.	Көгалшапқышты тазалаңыз.
Аккумуляторды қуаттау құрылғысына салған кезде, зарядтау процесі басталмайды.		1 жарықдиод қызыл түспен жанып тұр.	Аккумулятор қатты қызып кетті немесе тым суық.	<ul style="list-style-type: none"> <li>▶ Аккумуляторды шығарыңыз.</li> <li>▶ Аккумуляторды суытыңыз немесе жылытыңыз.</li> </ul>
Шөп шала кесілген немесе кесілген көгал сары түсті.			Пышақ өтпей қалған немесе тозған.	▶ Пышақты қайраңыз және теңгеріңіз.
			Пышақтың қарсы кедергі жүктемесі тым жоғары.	<ul style="list-style-type: none"> <li>▶ Қозғалғыш механизм жетегін қосып жұмыс істеген жағдайда: қозғалғыш механизм жетегін өшіріңіз.</li> <li>▶ Қозғалғыш механизм жетегін өшіріп жұмыс істеген жағдайда: баяуырақ жылдамдықпен алға жылжыңыз.</li> <li>▶ Үлкенірек кесік биіктігін орнатыңыз.</li> <li>▶ Қысқалау шөпті шабыңыз.</li> </ul>
STIHL connected қолданбасы  бар аккумуляторды таба алмай жатыр.			Аккумулятордағы немесе ақырғы мобильді құрылғыдағы Bluetooth® сигналының интерфейсі өшірілген.	▶ Аккумулятордағы және ақырғы мобильді құрылғыдағы Bluetooth® сигналының интерфейсін іске қосыңыз.
			Аккумулятор мен ақырғы мобильді құрылғы арасындағы қашықтық тым үлкен.	<ul style="list-style-type: none"> <li>▶ Қашықтықты азайтыңыз,  21.1.</li> <li>▶ Егер STIHL connected қолданбасы аккумуляторды сонда да таба алмай жатса: STIHL делдалына хабарласыңыз.</li> </ul>

## 20.2 Өнімді қолдау және қолдану бойынша анықтама

Техникалық қолдауды және қолдану бойынша анықтаманы STIHL мамандандырылған дилерінен алуға болады.

Байланыс деректері мен қосымша ақпаратты <https://support.stihl.com> немесе [www.stihl.com](http://www.stihl.com) сайттарынан табуға болады.

## 21 Техникалық сипаттамалар

### 21.1 STIHL көгалшапқышы RMA 443.3 PV, RMA 448.3 PV, RMA 453.3 PV

– Рұқсат етілген аккумулятор: STIHL AP



- Шөп жинағышпен, аккумуляторсыз салмағы:
  - RMA 443.3 PV: 27 кг
  - RMA 448.3 PV: 28 кг
  - RMA 453.3 PV: 29 кг
- Шөп жинағышпен және STIHL AP 300 Саккумуляторларымен салмағы (м):
  - RMA 443.3 PV: 31 кг
  - RMA 448.3 PV: 32 кг
  - RMA 453.3 PV: 33 кг
- Шөп жинағыштың максималды сыйымдылығы:
  - RMA 443.3 PV, RMA 448.3 PV: 52 л
  - RMA 453.3 PV: 55 л
- Кесу ені:
  - RMA 443.3 PV: 41 см
  - RMA 448.3 PV: 46 см
  - RMA 453.3 PV: 51 см
- Айналу жиілігі (n):
  - RMA 443.3 PV, RMA 448.3 PV: 3000/мин
  - RMA 453.3 PV: 2700/мин
- Үнемдеу режиміндегі айналу жиілігі:
  - RMA 443.3 PV, RMA 448.3 PV: 2700/мин
  - RMA 453.3 PV: 2400/мин
- Электрлік қорғаныс дәрежесі: IPX4
- Минималды қозғалыс жылдамдығы: 2,0 км/сағ
- Максималды қозғалыс жылдамдығы (пайдаланылатын аккумуляторға байланысты)
  - аккумулятор үлгісі AP 100: 2,5 км/сағ
  - аккумулятор үлгісі AP 200: 3,5 км/сағ
  - аккумулятор үлгісі AP 200 S, AP 300, AP 300 S, AP 500 S: 4,5 км/сағ

Жұмыс уақыты [www.stihl.com/battery-life](http://www.stihl.com/battery-life) сілтемесі бойынша қолжетімді.

## 21.2 Пышақ

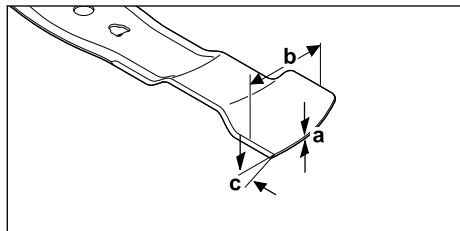

- Минималды қалыңдығы а: 1,6 мм
- Минималды ені b: 55 мм
- Жүзінің бұрышы c: 30°

## 21.3 STIHL AP аккумуляторы

- Аккумулятор технологиясы: литий-ионды
- Кернеу: 36 В
- А\*сағ түріндегі сыйымдылық: зауыттық тақтайшаны қараңыз
- Вт\*сағ түріндегі энергия мөлшері: зауыттық тақтайшаны қараңыз
- Кг түріндегі салмағы: зауыттық тақтайшаны қараңыз
- Bluetooth®-радиоинтерфейс (тек  бар аккумуляторлар үшін):
  - Деректерге көзіне қосылу: Bluetooth® 5.1. Мобильді құрылғы Bluetooth® Low Energy 5.0-мен үйлесімді болуы қажет және жалпы қатынас профилін (ЖҚП) қолдауы керек.
  - Жиілік диапазоны: ISM диапазоны 2,4 ГГц
  - Сәулеленетін максималды қуаты: 1 мВт
  - Сигнал диапазоны: шамамен 10 м. Сигналдың қуаты қоршаған орта жағдайларына және ұялы құрылғыға байланысты. Қашықтығы сыртқы жағдайларға, соның ішінде қолданылатын қабылдау құрылғысына байланысты айтарлықтай өзгеруі мүмкін. Жабық бөлмелер ішінде және металлды кедергілер арқылы (мысалы, қабырғалар, сөрелер, чемодандар) қашықтығы айтарлықтай қысқа болуы мүмкін.
  - Мобильді құрылғының операциялық жүйесіне қойылатын талаптар: Android немесе iOS (қазіргі нұсқасында немесе одан жоғары)

## 21.4 Температура шектері



### Сақтандыру

- Аккумулятор қоршаған орта әсерлерінің бәрінен бірдей қорғалмаған. Қоршаған ортаның белгілі әсерлеріне ұшыраса, аккумулятор тұтануы немесе жарылуы мүмкін. Адамдар ауыр жарақат алуы және мүлікке зиян келтірілуі мүмкін.
  - ▶ Аккумуляторды - 20°C-тан төмен немесе + 50°C-тан жоғары температурада зарядтамаңыз немесе пайдаланбаңыз.
  - ▶ Аккумуляторды - 20°C-тан төмен немесе + 70°C-тан жоғары температурада сақтамаңыз.
  - ▶ Көгалшапқышты - 0°C-тан төмен немесе + 50°C-тан жоғары температурада қолданбаңыз.
  - ▶ Көгалшапқышты - 20°C-тан төмен немесе + 70°C-тан жоғары температурада сақтаңыз.

## 21.5 Ұсынылатын температура диапазоңдары

Көгалшапқыш пен аккумулятордың оңтайлы жұмыс істеуі үшін келесі температура диапазоңдарын сақтаңыз:

- Көгалшапқыш:
  - Қолданылуы: 0°C-тан + 40°C-қа дейін
  - Сақтауы: - 20°C-тан + 50°C-қа дейін
- Аккумулятор:
  - Зарядтауы: + 5°C-тан + 40°C-қа дейін
  - Қолдануы: - 10°C-тан + 40°C-қа дейін
  - Сақтауы: - 20°C-тан + 50°C-қа дейін

Батарея ұсынылған температура диапазоңынан тыс зарядталса, пайдаланылса немесе сақталса, өнімділік төмендеуі мүмкін.

Аккумулятор ылғал немесе дымқыл болса, оны кемінде 48 сағат бойы + 15°C-тан жоғары және + 50°C-тан төмен температурада және ауаның ылғалдылығы 70%-дан төмен ортада кептіріп ұстаңыз. Ауа ылғалдылығының жоғары болуы кептіру уақытын ұзартуы мүмкін.

## 21.6 Шуыл және діріл көрсеткіштері

### RMA 443.3 PV

Дыбыстық қысым деңгейіне арналған К мәні 2 dB(A) құрайды. Дыбыстық қуат деңгейінің К мәні 2,2 dB(A) құрайды. Діріл көрсеткішіне арналған К мәні 0,70 м/с<sup>2</sup> құрайды.

- EN IEC 62841-4-3 стандарты бойынша есептелген дыбыстық қысым деңгейі  $L_{pA}$ : 75 dB(A)
- 2000/14/EC / S.I. 2001/1701 стандарты бойынша есептелген кепілді дыбыстық қуат деңгейі  $L_{WAQ}$ : 90 dB(A)
- EN IEC 62841-4-3 стандарты бойынша есептелген бас тұтқадағы діріл көрсеткіші  $a_{hv}$ : 1,40 м/с<sup>2</sup>

### RMA 448.3 PV

Дыбыстық қысым деңгейіне арналған К мәні 2 dB(A) құрайды. Дыбыстық қуат деңгейінің К мәні 2,0 dB(A) құрайды. Діріл көрсеткішіне арналған К мәні 0,90 м/с<sup>2</sup> құрайды.

- EN IEC 62841-4-3 стандарты бойынша есептелген дыбыстық қысым деңгейі  $L_{pA}$ : 79 dB(A)
- 2000/14/EC / S.I. 2001/1701 стандарты бойынша есептелген кепілді дыбыстық қуат деңгейі  $L_{WAQ}$ : 94 dB(A)
- EN IEC 62841-4-3 стандарты бойынша есептелген бас тұтқадағы діріл көрсеткіші  $a_{hv}$ : 1,80 м/с<sup>2</sup>

### RMA 453.3 PV

Дыбыстық қысым деңгейіне арналған К мәні 2 dB(A) құрайды. Дыбыстық қуат деңгейінің К мәні 2,0 dB(A) құрайды. Діріл көрсеткішіне арналған К мәні 0,90 м/с<sup>2</sup> құрайды.

- EN IEC 62841-4-3 стандарты бойынша есептелген дыбыстық қысым деңгейі  $L_{pA}$ : 79 dB(A)
- 2000/14/EC / S.I. 2001/1701 стандарты бойынша есептелген кепілді дыбыстық қуат деңгейі  $L_{WAQ}$ : 94 dB(A)
- EN IEC 62841-4-3 стандарты бойынша есептелген бас тұтқадағы діріл көрсеткіші  $a_{hv}$ : 1,80 м/с<sup>2</sup>

Көрсетілген діріл көрсеткіштері стандартталған сынақ процедурасы бойынша есептелген және электрлік құрылғыларды салыстыру үшін пайдаланылуы мүмкін. Нақты пайда болатын діріл көрсеткіштері қолдану түріне қарай берілген мәндерден ауытқуы мүмкін. Көрсетілген діріл көрсеткіштері діріл жүктемесін алғаш рет бағалау үшін пайдаланылуы мүмкін. Нақты діріл жүктемесі бағалануы керек. Бұл ретте электр құрылғысы өшірулі тұрған уақыт және құрылғы қосулы күйде, алайда жүктемесіз жұмыс істеп тұрған уақыт ескерілуі мүмкін.

Діріл бойынша 2002/44/EC кәсіпкер директивасына және S.I. 2005/1093

стандартына сәйкестік туралы ақпарат [www.stihl.com/vib](http://www.stihl.com/vib) сілтемесі бойынша қолжетімді.

## 21.7 REACH

REACH дегеніміз химикаттарды тіркеуге, бағалауға және жіберуге арналған ЕҚ қаулысы дегенді білдіреді.

REACH қаулысын орындауға арналған ақпарат төменде келтірілген [www.stihl.com/reach](http://www.stihl.com/reach) көрсетілген.

## 21.8 Белгіленген қызмет ету мерзімі

Толықтай белгіленген қызмет ету мерзімі 30 жылға дейін құрайды.

Белгіленген қызмет ету мерзімінде қолдану нұсқаулығының талаптарына сәйкес жүйелі түрде техникалық қызмет және күтім көрсету өткізіледі.

## 22 Қосалқы бөлшек (жинақтаушы) және құрал-жабдықтар

### 22.1 Қосалқы бөлшектер және құрал-жабдықтар

**STIHL** Бұл нысандар STIHL түпнұсқалы қосалқы бөлшектері мен STIHL түпнұсқалы құрал-жабдықтарын білдіреді.

STIHL компаниясы STIHL түпнұсқалы қосалқы бөлшектері мен STIHL түпнұсқалы құрал-жабдықтарын қолдануды ұсынады.

Нарықты ағымдағы зерттеуге қарамастан, STIHL компаниясы басқа өндірушілердің қосалқы бөлшектері мен керек-жарақтарын, олардың сенімділігін, қауіпсіздігі мен жарамдылығын бағалай алмайды, осыған байланысты STIHL компаниясы оларды пайдалану үшін жауапкершілікті көтермейді.

STIHL түпнұсқалы қосалқы бөлшектері және STIHL түпнұсқалы құрал-жабдықтары STIHL мамандандырылған дилері тарапынан жеткізіледі.

### 22.2 Маңызды қосалқы бөлшектер

- Пышақ:
  - RMA 443.3 PV : WA40 702 0105
  - RMA 448.3 PV : WA41 702 0105
  - RMA 453.3 PV : WA42 702 0100

- Шайбасы бар пышақ бұрандамасы: 0000 951 3505

## 23 Көдеге жарату

### 23.1 Көгалшапқышты көдеге жарату

Көдеге жарату туралы ақпаратты жергілікті әкімшіліктен немесе STIHL дилерінен алуға болады.

Көдеге жарату талаптарын сақтамау денсаулыққа зиян келтіруі және қоршаған ортаны ластауы мүмкін.

- ▶ STIHL өнімдерін қаптамаларымен бірге жергілікті ережелерге сәйкес қайта өңдеуге арналған жинау орнына өткізіңіз.
- ▶ Тұрмыстық қоқыспен бірге тастамаңыз.

## 24 ЕО нормаларына сәйкестік сертификаты

### 24.1 STIHL көгалшапқышы RMA 443.3 PV, RMA 448.3 PV, RMA 453.3 PV

STIHL Tirol GmbH  
Hans Peter Stihl-Straße 5  
6336 Langkampfen

Австрия

төмендегіні толық жауапкершілікпен жариялайды:

- Конструкция: аккумуляторлы көгалшапқыш
- Фабрика таңбасы: STIHL
- Түрі: RMA 443.3 PV, RMA 448.3 PV, RMA 453.3 PV
- Кесу ені:
  - RMA 443.3 PV: 41 см
  - RMA 448.3 PV: 46 см
  - RMA 453.3 PV: 51 см
- Сериялық нөмірі:
  - RMA 443.3 PV: WA40
  - RMA 448.3 PV: WA41
  - RMA 453.3 PV: WA42

2000/14/EC, 2006/42/EC, 2014/30/EU және 2011/65/EU директиваларының тиісті талаптарына сәйкес келеді және төмендегі стандарттардың өндірілген күнінде жарамды болған нұсқаларына сәйкес әзірленіп өндірілді: EN 62841-1, EN IEC 62841-4-3, EN 55014-1 және EN 55014-2.

Өкілетті орган:  
TÜV Rheinland LGA Products GmbH

Tillystraße 2  
90431 Nürnberg, DE  
Есептелген және кепілді дыбыстық қуат деңгейінің көрсеткіштері 2000/14/ЕС директивасының VIII қосымшасына сәйкес анықталды.

- Есептелген дыбыстық қуат деңгейі:
  - RMA 443.3 PV: 88,2 dB(A)
  - RMA 448.3 PV: 92,4 dB(A)
  - RMA 453.3 PV: 92,4 dB(A)
- Кепілді дыбыстық қуат деңгейі:
  - RMA 443.3 PV: 90 dB(A)
  - RMA 448.3 PV: 94 dB(A)
  - RMA 453.3 PV: 94 dB(A)

Техникалық құжаттар STIHL Tirol GmbH компаниясының иелігінде.

Өндірілген жылы мен машина нөмірі көгалшапқыш корпусында көрсетілген.

Langkampfen, 27.11.2023

STIHL Tirol GmbH

м. а. 

Matthias Fleischer, Өнімдерді әзірлеу бөлімінің басшысы

м. а. 

Sven Zimmermann, Сапа жөніндегі негізгі бөлім басшысы

## 24.2 Сәйкестік белгісі

**EAC** Кеден одағының техникалық нормалары мен талаптарының сақталуын растайтын EAC сертификаттары және сәйкестік туралы өтініштер жөніндегі ақпарат, төменде келтірілген, [www.stihl.ru/eac](http://www.stihl.ru/eac) сондай-ақ STIHL компаниясының кез келген елдегі өкілдігінде қол жетімді,  25.

## 25 мекенжайлар

### STIHL штаб-пәтері

ANDREAS STIHL AG & Co. KG  
Badstrasse 115  
71336 Waiblingen  
Германия

### STIHL еншілес кәсіпорындары

РЕСЕЙ ФЕДЕРАЦИЯСЫ

ООО "АНДРЕАС ШТИЛЬ МАРКЕТИНГ"  
наб. Обводного канала, дом 60, литера А,  
помещ. 1-Н, офис 200  
192007 Санкт-Петербург, Россия  
Горячая линия: +7 800 4444 180  
Эл. почта: [info@stihl.ru](mailto:info@stihl.ru)

### УКРАИНА

#### ТОВ «Андреас Штіль»

вул. Антонова 10, с. Чайки  
08135 Київська обл., Україна  
Телефон: +38 044 393-35-30  
Факс: +380 044 393-35-70  
Гаряча лінія: +38 0800 501 930  
E-mail: [info@stihl.ua](mailto:info@stihl.ua)

### STIHL өкілдіктері

#### ҚАЗАҚСТАН

Представительство  
ANDREAS STIHL AG & Co. KG  
ул. Шагабутдинова, 125А, оф. 2  
050026 Алматы, Казахстан  
Горячая линия: +7 727 225 55 17

### STIHL импорттаушылары

#### УКРАИНА

ТОВ «Андреас Штіль»  
вул. Антонова 10, с. Чайки  
08135 Київська обл., Україна

#### БЕЛАРУСЬ

ООО «БАЭРТ»  
ул. Игнатенко, д. 2, пом. 102  
220035, г. Минск, Беларусь

#### ҚАЗАҚСТАН ҚИРҒЫЗСТАН

ИП «ВОРОНИНА Д.И.»  
пр. Райымбека 312  
050005 Алматы, Казахстан

#### АРМЕНИЯ

ООО «ЮНИТУЛЗ»  
ул. Г. Парпеци 22  
0002 Ереван, Армения

## 26 Жалпы және өнімге қатысты қауіпсіздік нұсқаулары

### 26.1 Кіріспе

Бұл тарауда өнім стандартында алдын ала белгіленген және алдын ала тұжырымдалған жалпы және өнімге қатыс қауіпсіздік нұсқаулары берілген.

с) тармағын қоспағанда, электр тогының соғуын болдырмауға бағытталған «Электр қауіпсіздігі» бөлімінде берілген қауіпсіздік нұсқаулары STiHL аккумуляторлы өнімдеріне қолданылмайды.



### Сақтандыру

■ **Аталмыш көгалшапқышпен бірге берілген барлық қауіпсіздік техникасының нұсқауларын, нұсқауларды, суреттер мен техникалық деректерді оқып шығыңыз.** Төмендегі нұсқаулар орындалмаған жағдайда, ток соғу, өрт және/немесе ауыр жарақат алу қаупі туындауы мүмкін. **Барлық қауіпсіздік техникасының нұсқауларын және жалпы нұсқауларды болашақта пайдалану үшін сақтап қойыңыз.**

## 26.2 Жұмыс орнындағы қауіпсіздік

- Жұмыс орнын таза және жақсы жарықтандырылған күйде ұстаңыз.** Қоқыстардың болуы немесе жарықтандырылмаған жұмыс орындары жазатайым оқиғаларға әкелуі мүмкін.
- Тұтанғыш сұйықтықтар, газдар немесе тозаңдары бар жарылу қаупі бар ортада көгалшапқышпен жұмыс істемейіз.** Көгалшапқыш тозаңды немесе буларды тұтандыруы мүмкін ұшқын шығарады.
- Көгалшапқышты пайдалану кезінде балалар мен басқа адамдарды алыс ұстаңыз.** Егер көңіліңізді басқаға бұрсаңыз, көгалшапқышты бақылаудан айырылып қалуыңыз мүмкін.

## 26.3 Электр қауіпсіздігі

- Көгалшапқыштың жалғағыш штекері розеткаға сай болуы керек. Штекерді өзбір жолмен өзгертуге болмайды. Адаптер штекерін жерге қауіпсіз тұйықталған көгалшапқыштармен қолданбаңыз.** Өзгертілмеген штекерлер мен жарамды розеткалар ток соғу қаупін азайтады.
- Құбырлар, радиаторлар, пештер және тоңазытқыштар сияқты жерге тұйықталған беттерге дөненің тиюін болдырмаңыз.** Денеңіз жерге қосылған болса, ток соғу қаупі артады.
- Көгалшапқышты жаңбыр кезінде немесе ылғалды жағдайларда пайдаланбаңыз.** Бұл ток соғу қаупін арттыруы мүмкін.

- Жалғағыш сымды мақсатынан тыс пайдаланбаңыз. Ешқашан жалғағыш сымды көгалшапқышты тасымалдау, тарту немесе розеткадан ажырату үшін пайдаланбаңыз. Жалғағыш сымды қызудан, майдан, өткір жиектерден немесе қозғалатын бөлшектерден алшақ ұстаңыз.** Зақымдалған немесе оралған сымдар ток соғу қаупін арттырады.
- Ашық ауада көгалшапқышпен жұмыс істесеңіз, тек сыртта пайдалануға жарамды ұзартқыш сымдарды пайдаланыңыз.** Сыртта пайдалануға жарамды ұзартқыш сымды пайдалану ток соғу қаупін азайтады.
- Егер көгалшапқышты дымқыл ортада пайдаланбау мүмкін емес болса, дифференциалды ток ажыратқышын пайдаланыңыз.** Дифференциалды ток ажыратқышын пайдалану ток соғу қаупін азайтады.

## 26.4 Адамдардың қауіпсіздігі

- Мұқият болыңыз, не істеп жатқаныңызды қадағалаңыз және көгалшапқышты пайдаланған кезде ақылмен жұмыс істемейіз. Шаршап тұрсаңыз немесе есірткі, алкоголь немесе дәрі-дәрмектің әсерінде болсаңыз, көгалшапқышты пайдаланбаңыз.** Көгалшапқышты пайдалану кезіндегі бір сәтке алаңдау ауыр жарақатқа әкелуі мүмкін.
- Жеке қорғаныс құралдарын киіңіз және өрқашан қауіпсіздік көзілдірігін тағыңыз.** Шаңға қарсы маска, сырғанақ емес қауіпсіз аяқ киім, шлем немесе құлаққап кию көгалшапқыштың түрі мен қолданылуына байланысты жарақат алу қаупін азайтады.
- Кездейсоқ іске қосудан аулақ болыңыз. Қуат көзіне және/немесе аккумуляторға қосу, оны алу немесе тасымалдау алдында көгалшапқыштың өшірілгеніне көз жеткізіңіз.** Көгалшапқышты саусағыңызбен қосқышта ұстап алып жүру немесе көгалшапқышты қосулы кезде қуат көзіне қосу жазатайым оқиғаларға әкелуі мүмкін.
- Көгалшапқышты іске қоспас бұрын реттеу құралдарын немесе бұранда кілттерін алыңыз.** Көгалшапқыштың айналмалы бөлігіне ілінген құрал немесе кілт жарақатқа әкелуі мүмкін.

- e) **Өдеттен тыс дене қалпыңызбен жұмыс істеуден аулақ болыңыз. Қауіпсіздікті қамтамасыз етіңіз және әрқашан тепе-теңдікті сақтаңыз.** Бұл күтпеген жағдайларда көгалшапқышты жақсырақ бақылауда ұстауға мүмкіндік береді.
- f) **Сөйкес киім киіңіз. Кең киім кимеңіз немесе өшекей бұйымдар тақпаңыз. Шашыңыз бен киіміңізді қозғалатын бөліктерден алыс ұстаңыз.** Кең киім, әшекей бұйымдар немесе ұзын шаш қозғалатын бөліктерге оралып қалуы мүмкін.
- g) **Шаңды сору және жинау құрылғыларын орнату мүмкін болса, оларды қосу және дұрыс пайдалану қажет.** Шаңсорғышты пайдалану шаң-тозаңның зиянды әсерін азайтады.
- h) **Көгалшапқышты көп пайдаланғаннан кейін таныс болсаңыз да, оның қауіпсіздік ережелерін елемеуге алданып қалмаңыз.** Абайсыз әрекет қас қағым сәтте ауыр жарақаттарға әкелуі мүмкін.

## 26.5 Көгалшапқышты пайдалану және онымен жұмыс істеу

- a) **Көгалшапқышты шамадан тыс жүктөмеңіз. Жұмысыңызға арналған көгалшапқышты пайдаланыңыз.** Дұрыс көгалшапқышпен көрсетілген жұмыс өнімділігі ауқымында жақсырақ және қауіпсіз жұмыс істей аласыз.
- b) **Ақаулы қосқышы бар көгалшапқышты пайдаланбаңыз.** Қосылмайтын немесе өшірілмейтін көгалшапқыш қауіпті және жөндеуді қажет етеді.
- c) **Көз келген реттеулерді жасамас бұрын, қондырма бөліктерін ауыстырмас бұрын немесе көгалшапқышты сақтамас бұрын қуат сымын ажыратыңыз және/немесе алынбалы аккумуляторды алыңыз.** Бұл сақтық шарасы көгалшапқыштың кездейсоқ іске қосылуын болдырмайды.
- d) **Көгалшапқыштарды пайдаланбаған кезде балалардың қолы жетпейтін жерде сақтаңыз.** Көгалшапқышпен таныс емес немесе осы нұсқаулықты оқымаған көз келген адамға көгалшапқышты пайдалануға рұқсат бермеңіз. Тәжірибесіз адамдар пайдаланған жағдайда көгалшапқыштар қауіпті.
- e) **Көгалшапқыш пен бекіту құралына күтім жасаңыз. Қозғалыс бөліктерінің дұрыс**

**жұмыс істеп тұрғанын және көптелмегенін, бөлшектердің сынбағанын немесе көгалшапқыштың жұмысына нұқсан келтіретіндей зақымдалмағанын тексеріңіз.** Көгалшапқышты пайдаланбас бұрын зақымдалған бөлшектерді жөндеңіз. Көптеген апаттар көгалшапқыштардың сапасыз күтімінен болады.

- f) **Кесетін құралдарды өткір және таза ұстаңыз.** Өткір кескіш жиектері бар дұрыс күтілген кескіш құралдардың кептеліп қалу ықтималдығы төмен және оларды жүргізу жеңіл.
- g) **Көгалшапқышты, бекіту құралдарын, керек-жарақтарды және т.б. осы нұсқауларға сөйкес пайдаланыңыз. Жұмыс жағдайларын және орындалатын жұмыс түрін ескеріңіз.** Көгалшапқыштарды олар тағайындалған мақсаттардан басқа мақсаттарда пайдалану қауіпті жағдайларға әкелуі мүмкін.
- h) **Тұтқалар мен ұстағыш беттерді құрғақ, таза және сұйық және қатты майлардан таза ұстаңыз.** Тайғақ тұтқалар мен ұстағыш беттер күтпеген жағдайларда көгалшапқышты қауіпсіз басқаруға және бақылауда ұстауға мүмкіндік бермейді.

## 26.6 Аккумуляторлы көгалшапқышты қолдану және онымен жұмыс істеу

- a) **Аккумуляторларды тек өндіруші ұсынған қуаттау құрылғыларымен ғана зарядтаңыз.** Аккумулятордың бір түріне арналған қуаттау құрылғысын басқа аккумуляторлармен пайдаланғанда өрт қаупі туындайды.
- b) **Көгалшапқыштарда тек осы мақсатқа арналған аккумуляторларды пайдаланыңыз.** Басқа аккумуляторларды пайдалану жарақат алуға және өрт қаупіне әкелуі мүмкін.
- c) **Пайдаланбаған кезде, батареяны қағаз қыстырғыштардан, тиындардан, кілттерден, шегелерден, бұрандалардан немесе контактілердің тұйықталуына себеп болатын басқа кішкентай металл заттардан алыс ұстаңыз.** Аккумулятор контактілерінің арасындағы қысқа тұйықталу күйікке немесе өртке әкелуі мүмкін.



- d) **Қате қолдану салдарынан аккумулятордың ішінен сұйықтық ағуы мүмкін. Оны денеңізге тигізуші болмаңыз. Көнеттен тигенде жағдайда сумен шайыңыз. Сұйықтық көзге тигенде, қосымша дәрігердің көмегіне жүгініңіз.** Ағып тұрған аккумулятор сұйықтығы теріні тітіркендіруі немесе күйіктерге алып келуі мүмкін.
- e) **Зақымдалған немесе өзгертілген аккумуляторды пайдаланбаңыз.** Зақымдалған немесе өзгертілген аккумуляторлар күтпегендей әрекет етуі мүмкін және өртке, жарылысқа немесе жарақат алу қаупіне әкелуі мүмкін.
- f) **Батареяны оттың немесе тым жоғары температуралардың әсеріне ұшыратпаңыз.** Өрт немесе 130°C-тан (265°F) асатын температура жарылыс тудыруы мүмкін.
- g) **Барлық зарядтау нұсқауларын орындаңыз және аккумулятор жинағын немесе аккумулятормен жұмыс істейтін көгалшапқышты ешқашан пайдаланушы нұсқаулығында көрсетілген температура диапазонынан тыс зарядтамаңыз.** Дұрыс емес зарядтау немесе рұқсат етілген температура диапазонынан тыс зарядтау батареяны зақымдауы және өрт қаупін арттыруы мүмкін.
- жануарлар жұмыс істеп тұрған көгалшапқыштан жарақат алуы мүмкін.
- c) **Жұмыс аймағын мұқият тексеріп, барлық тастарды, ағаштарды, сымдарды, сүйектерді және басқа бөгде заттарды алып тастаңыз.** Лақтырылып ұшқан заттар жарақат келтіруі мүмкін.
- d) **Көгалшапқышты пайдаланбас бұрын әрдайым пышақ пен шөп шабу механизмінің тозбағанын немесе зақымдалмағанын тексеріңіз.** Тозған немесе зақымдалған бөлшектер жарақат алу қаупін арттырады.
- e) **Шөп жинағыштың тозуын немесе желінуін жүйелі түрде тексеріңіз.** Тозған немесе зақымдалған шөп жинау механизмі жарақат алу қаупін арттырады.
- f) **Қорғайтын жабындарды орнында қалдырыңыз. Қорғайтын жабындар жұмысқа қабілетті және дұрыс бекітілген болуы керек.** Бос, зақымдалған немесе дұрыс жұмыс істемейтін қорғайтын жабындар жарақат алу жағдайларына әкелуі мүмкін.
- g) **Ауа кіретін саңылауларды шөгінділерден таза ұстаңыз.** Бітеліп қалған ауа кіргізіштер мен қоқыстар қызып кетуге немесе өртке әкелуі мүмкін.
- h) **Көгалшапқышты пайдаланған кезде өрқашан сырғанамайтын қауіпсіз аяқ киім киіңіз. Ешқашан жалаң аяқ немесе ашық сандалмен жұмыс істемейсіз.** Бұл айналмалы пышаққа тиген кезде аяқтың жарақат алу қаупін азайтады.

## 26.7 Қызмет көрсету

- a) **Көгалшапқышыңызды тек білікті мамандарға және тек түпнұсқа қосалқы бөлшектермен жөндетіңіз.** Бұл көгалшапқыштың қауіпсіздігін қамтамасыз етеді.
- b) **Зақымдалған аккумуляторларға ешқашан қызмет көрсетпеңіз.** Аккумуляторларға техникалық қызмет көрсету жұмыстарының бәрін тек өндіруші немесе өкілеттігі бар клиенттерге қызмет көрсету орындары жүргізуі тиіс.
- i) **Көгалшапқышты пайдаланған кезде өрқашан ұзын шалбар киіңіз.** Жалаңаш тері ұшып шыққан бөлшектерден жарақат алу ықтималдығын арттырады.
- j) **Көгалшапқышты ылғал шөпте пайдаланбаңыз. Жайымөн жүріңіз, ешқашан жүгірмеңіз.** Бұл жарақатқа әкелуі мүмкін тайып кету және құлау қаупін азайтады.

## 26.8 Аккумуляторлы көгалшапқыштарға арналған қауіпсіздік нұсқаулары

- a) **Көгалшапқышты қолайсыз ауа-райында, әсіресе найзағай көзінде қолданбаңыз.** Бұл найзағай түсу қаупін азайтады.
- b) **Жұмыс аймағында жабайы жануарлардың болмауын мұқият тексеріңіз.** Жабайы
- k) **Көгалшапқышты тым тік бөткелдерде пайдаланбаңыз.** Бұл бақылауды жоғалту, сырғанап кету және құлау нәтижесінде жарақат алу қаупін азайтады.
- l) **Еңістерде жұмыс істегенде сенімді тірек болуын қамтамасыз етіңіз; өрқашан еңіске көлденең бағытта жұмыс істемейсіз, ешқашан жоғары немесе төмен жұмыс істемейсіз және жұмыс бағытын өзгерткен кезде өте**



- сақ болыңыз.** Бұл бақылауды жоғалту, сырғанап кету және құлау нәтижесінде жарақат алу қаупін азайтады.
- m) **Шөпті артқа қарай шапқанда немесе көгалшапқышты өзіңізге қарай тартқанда өсіресе сақ болыңыз.** Өрқашан айналаға назар аударыңыз. Бұл жұмыс кезінде сүрініп құлау қаупін азайтады.
- n) **Өлі қозғалып тұрған пышақтардан немесе басқа қауіпті бөлшектерден ұстамаңыз.** Бұл қозғалатын бөліктерден жарақат алу қаупін азайтады.
- o) **Көптелген материалды алу немесе көгалшапқышты тазалау алдында барлық ажыратқыштардың өшірілгенін және аккумулятордың ажыратылғанын тексөріңіз.** Көгалшапқыштың күтпеген жерден қосылып кетуі ауыр жарақатқа әкелуі мүмкін.

## Πίνακας περιεχομένων

1	Πρόλογος.....	476
2	Πληροφορίες σχετικά με αυτό το εγχειρίδιο οδηγιών.....	476
3	Περιεχόμενα.....	477
4	Προφυλάξεις ασφαλείας.....	480
5	Προετοιμασία χλοοκοπτικού μηχανήματος για χρήση.....	486
6	Φόρτιση μπαταρίας φόρτωση λυχνίες.....	487
7	Ενεργοποίηση και απενεργοποίηση Bluetooth®.....	488
8	Συναρμολόγηση χλοοκοπτικού μηχανήματος.....	488
9	Ρύθμιση του χλοοκοπτικού μηχανήματος για τον χρήστη.....	489
10	Τοποθέτηση και αφαίρεση μπαταρίας.....	490
11	Θέση του χλοοκοπτικού μηχανήματος εντός κι εκτός λειτουργίας.....	490
12	Έλεγχος Χλοοκοπτικού μηχανήματος.....	491
13	Εργασία με το χλοοκοπτικό μηχανήμα.....	492
14	Μετά την εργασία.....	495
15	Μεταφορά.....	495
16	Φύλαξη.....	495
17	Καθάρισμα.....	496
18	Συντήρηση.....	497
19	Επισκευή.....	498
20	Αντιμετώπιση βλαβών.....	498
21	Τεχνικά χαρακτηριστικά.....	502
22	Ανταλλακτικά και παρελκόμενα.....	504
23	Απόρριψη.....	504
24	Δήλωση συμμόρφωσης ΕΕ.....	504
25	Πιστοποιητικό συμβατότητας UKCA.....	505

26	Διευθύνσεις.....	506
27	Γενικές και ειδικές για το προϊόν υποδείξεις ασφαλείας.....	506

## 1 Πρόλογος

Αγαπητέ πελάτη,

Ευχαριστούμε που επιλέξατε την STIHL για την αγορά σας. Στόχος μας είναι να σχεδιάσουμε και να κατασκευάσουμε προϊόντα κορυφαίας ποιότητας, που ανταποκρίνονται στις ανάγκες των πελατών μας. Έτσι δημιουργούμε προϊόντα με υψηλή αξιοπιστία, ακόμα και κάτω από ακραίες συνθήκες χρήσης.

Παράλληλα, η STIHL παρέχει σέρβις κορυφαίας ποιότητας. Οι πιστοποιημένοι αντιπρόσωποί μας μπορούν να σας προσφέρουν έγκυρες συμβουλές, εκπαίδευση και πλήρη τεχνική υποστήριξη.

Η STIHL δηλώνει ρητά την προσήλωσή της στη βιώσιμη και υπεύθυνη χρήση των φυσικών πόρων. Οι παρούσες οδηγίες χρήσης θα σας βοηθήσουν να χρησιμοποιήσετε το προϊόν STIHL σας για πολλά χρόνια με ασφάλεια και με σεβασμό στο περιβάλλον.

Σας ευχαριστούμε για την εμπιστοσύνη και ευχόμαστε η χρήση των προϊόντων STIHL να είναι για εσάς μια ευχάριστη εμπειρία.



Dr Nikolas Stihl

**ΣΗΜΑΝΤΙΚΟ! ΔΙΑΒΑΣΤΕ ΤΟ ΕΓΧΕΙΡΙΔΙΟ ΑΥΤΟ ΠΡΙΝ ΑΠΟ ΤΗ ΧΡΗΣΗ ΚΑΙ ΦΥΛΑΞΤΕ ΤΟ.**

## 2 Πληροφορίες σχετικά με αυτό το εγχειρίδιο οδηγιών

### 2.1 Ισχύοντα έγγραφα

Οι παρούσες οδηγίες χρήσης αποτελούν μετάφραση των πρωτότυπων οδηγιών λειτουργίας του κατασκευαστή, σύμφωνα με τον Κανονισμό της ΕΕ 2006/42/ΕΚ.

Ισχύουν οι τοπικοί κανόνες ασφαλείας.

- ▶ Εκτός από τις παρούσες οδηγίες χρήσης διαβάστε, κατανοήστε και φυλάξτε τα εξής έγγραφα:
  - Υποδείξεις ασφαλείας μπαταρίας STIHL AP
  - Οδηγίες χρήσης φορτιστών STIHL AL 101, 301, 301-4, 500
  - Πληροφορίες ασφαλείας για μπαταρίες STIHL και προϊόντα με εγκατεστημένη μπαταρία: [www.stihl.com/safety-data-sheets](http://www.stihl.com/safety-data-sheets)

Περαιτέρω πληροφορίες σχετικά με το STIHL connected, τα συμβατά προϊόντα και τις συχνές ερωτήσεις θα βρείτε στο [www.connect.stihl.com](http://www.connect.stihl.com) ή στον εμπορικό αντιπρόσωπο STIHL.

Η εμπορική ονομασία και τα λογότυπα Bluetooth® είναι σήματα κατατεθέντα και αποτελούν ιδιοκτησία της Bluetooth SIG, Inc. Οποιαδήποτε χρήση αυτής της εμπορικής ονομασίας/λογότυπου από την STIHL γίνεται κατόπιν έκδοσης άδειας χρήσης.

Οι μπαταρίες με  είναι εξοπλισμένες με θύρα ασύρματης επικοινωνίας Bluetooth®. Πρέπει να τηρούνται οι τοπικοί περιορισμοί λειτουργίας (π.χ. σε αεροσκάφη ή νοσοκομεία).

## 2.2 Χρήση προειδοποιητικών συμβόλων στο κείμενο



### ΚΙΝΔΥΝΟΣ

- Το σύμβολο αυτό χρησιμοποιείται για την επισήμανση κινδύνων που οδηγούν σε σοβαρό τραυματισμό ή θάνατο.
  - ▶ Τα μέτρα που περιγράφονται μπορούν να αποτρέψουν σοβαρούς τραυματισμούς και θανατηφόρα ατυχήματα.



### ΠΡΟΕΙΔΟΠΟΙΗΣΗ

- Το σύμβολο αυτό χρησιμοποιείται για την επισήμανση κινδύνων που **μπορεί** να οδηγήσουν σε σοβαρό τραυματισμό ή θάνατο.
  - ▶ Τα μέτρα που περιγράφονται μπορούν να αποτρέψουν σοβαρούς τραυματισμούς και θανατηφόρα ατυχήματα.

### ΣΗΜΕΙΩΣΗ

- Το σύμβολο αυτό χρησιμοποιείται για την επισήμανση κινδύνων που μπορούν να προκαλέσουν υλικές ζημιές.
  - ▶ Τα μέτρα που περιγράφονται μπορούν να αποτρέψουν υλικές ζημιές.

## 2.3 Παραπομπή σε κείμενο



Το σύμβολο αυτό παραπέμπει σε ένα κεφάλαιο αυτού του εγχειριδίου οδηγιών.

## 3 Περιεχόμενα

### 3.1 Χλοοκοπτικό μηχανήμα και μπαταρία

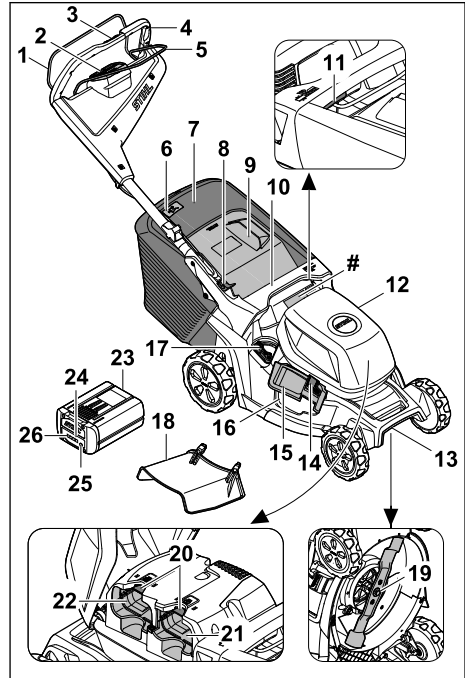

#### 1 Μπάρα ενεργοποίησης για τη λειτουργία κοπής

Η μπάρα ενεργοποίησης για τη λειτουργία κοπής, μαζί με το πλήκτρο ενεργοποίησης στο χειριστήριο, ενεργοποιεί και απενεργοποιεί το μαχαίρι.

#### 2 Χειριστήριο, 3.2

Το χειριστήριο (HMI) χρησιμοποιείται για την ενεργοποίηση του χλοοκοπτικού μηχανήματος, για την επιλογή των λειτουργιών κοπής χόρτου, για την ανάγνωση της κατάστασης φόρτισης των μπαταριών και την ένδειξη βλαβών.

#### 3 Χειριστήριο μετάδοσης κίνησης, 3.3

Το χειριστήριο χρησιμοποιείται για τη ρύθμιση και την ανάγνωση της ταχύτητας κίνησης.

- 4 Τιμόνι**  
Το τιμόνι χρησιμεύει στο κράτημα, την οδήγηση και τη μεταφορά του χλοοκοπτικού μηχανήματος.
- 5 Μπάρα ενεργοποίησης για τη μετάδοση κίνησης**  
Η μπάρα ενεργοποίησης για τη μετάδοση κίνησης ενεργοποιεί και απενεργοποιεί τη μετάδοση κίνησης και χρησιμεύει στη ρύθμιση της ταχύτητας.
- 6 Ένδειξη στάθμης πλήρωσης**  
Η ένδειξη στάθμης πλήρωσης δείχνει το επίπεδο πλήρωσης του χορτοσυλλέκτη.
- 7 Χορτοσυλλέκτης**  
Το κομμένο χόρτο συλλέγεται στον χορτοσυλλέκτη.
- 8 Μοχλός**  
Ο μοχλός χρησιμεύει στη ρύθμιση και την αναδίπλωση του τιμονιού.
- 9 Στόμιο εξαγωγής**  
Το στόμιο εξαγωγής κλείνει τον αγωγό εξαγωγής.
- 10 Λαβή**  
Η λαβή χρησιμεύει στο κράτημα του χλοοκοπτικού μηχανήματος κατά τη ρύθμιση του ύψους κοπής και στη μεταφορά του χλοοκοπτικού μηχανήματος.
- 11 Μοχλός**  
Ο μοχλός χρησιμεύει στη ρύθμιση του ύψους κοπής.
- 12 Καπάκι**  
Το καπάκι καλύπτει τις μπαταρίες.
- 13 Λαβή μεταφοράς**  
Η λαβή μεταφοράς χρησιμεύει στη μεταφορά του χλοοκοπτικού μηχανήματος.
- 14 Ασφάλιση**  
Η ασφάλιση κρατά κλειστό το πλευρικό στόμιο εξαγωγής.
- 15 Πλευρικό στόμιο εξαγωγής**  
Το πλευρικό στόμιο εξαγωγής κλείνει το πλευρικό άνοιγμα εξαγωγής.
- 16 Πλευρικό άνοιγμα εξαγωγής**  
Το πλευρικό άνοιγμα εξαγωγής οδηγεί το κομμένο χόρτο προς το πλάι.
- 17 Μοχλός**  
Ο μοχλός χρησιμεύει για το άνοιγμα και κλείσιμο του ενσωματωμένου κατακτιού αλέσματος.
- 18 Προέκταση**  
Η προέκταση οδηγεί το κομμένο χόρτο στο έδαφος.

- 19 Μαχαίρι**  
Το μαχαίρι κόβει και αλέθει το χόρτο.
- 20 Μοχλός ασφάλισης**  
Ο μοχλός ασφάλισης συγκρατεί την μπαταρία μέσα στη θήκη μπαταρίας.
- 21 Θήκη μπαταρίας 1**  
Η μπαταρία τοποθετείται μέσα στη θήκη μπαταρίας 1.
- 22 Θήκη μπαταρίας 2**  
Η θήκη μπαταρίας 2 μπορεί να δεχθεί μία δεύτερη μπαταρία.
- 23 Μπαταρία**  
Η μπαταρία τροφοδοτεί το χλοοκοπτικό μηχανήμα με ενέργεια.
- 24 LED «BLUETOOTH®» (μόνο για μπαταρίες με )**  
Η λυχνία LED υποδηλώνει την ενεργοποίηση και απενεργοποίηση της θύρας ασύρματης επικοινωνίας Bluetooth®.
- 25 Πλήκτρο**  
Το πλήκτρο ενεργοποιεί τις λυχνίες LED στην μπαταρία. Ενεργοποιεί και απενεργοποιεί τη θύρα ασύρματης επικοινωνίας Bluetooth® (εάν υπάρχει).
- 26 Λυχνίες LED**  
Οι λυχνίες LED δείχνουν την κατάσταση φόρτισης της μπαταρίας και τις βλάβες.
- # Πινακίδα ισχύος με αριθμό εργαλείου**

## 3.2 Χειριστήριο

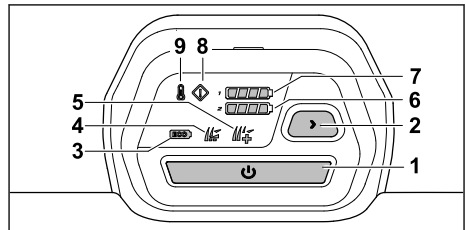

- 1 Πλήκτρο ενεργοποίησης**  
Το πλήκτρο ενεργοποιεί το χλοοκοπτικό μηχανήμα και, μαζί με την μπάρα ενεργοποίησης για τη λειτουργία κοπής, θέτει το μαχαίρι εντός λειτουργίας.
- 2 Πλήκτρο λειτουργίας κοπής χόρτου**  
Το πλήκτρο χρησιμοποιείται για την αλλαγή των λειτουργιών κοπής χόρτου.
- 3 Ένδειξη λειτουργίας ECO**  
Η λυχνία LED δείχνει τη λειτουργία ECO.

**4 Ένδειξη τυπικής λειτουργίας**

Η λυχνία LED δείχνει την τυπική λειτουργία.

**5 Ένδειξη λειτουργίας AUTO-BOOST**

Η λυχνία LED δείχνει τη λειτουργία AUTO-BOOST.

**6 Ένδειξη κατάστασης φόρτισης μπαταρίας**

Όταν πατηθεί το πλήκτρο ενεργοποίησης, οι λυχνίες LED δείχνουν την κατάσταση φόρτισης της μπαταρίας στη θήκη μπαταρίας 2.

**7 Ένδειξη κατάστασης φόρτισης μπαταρίας**

Όταν πατηθεί το πλήκτρο ενεργοποίησης, οι λυχνίες LED δείχνουν την κατάσταση φόρτισης της μπαταρίας στη θήκη μπαταρίας 1.

**8 Ένδειξη βλάβης**

Η ένδειξη δείχνει βλάβες στο χλοοκοπτικό μηχανήμα.

**9 Ένδειξη υπερθέρμανσης**

Η ένδειξη δείχνει την υπερθέρμανση του χλοοκοπτικού μηχανήματος.

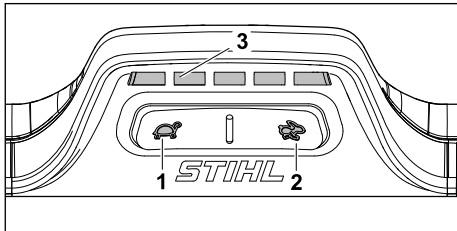
**3.3 Χειριστήριο μετάδοσης κίνησης****1 Πλήκτρο**

Το πλήκτρο χρησιμεύει στη μείωση της ταχύτητας κίνησης.

**2 Πλήκτρο**

Το πλήκτρο χρησιμεύει στην αύξηση της ταχύτητας κίνησης.

**3 Οθόνη**

Οι λυχνίες LED δείχνουν τη ρυθμισμένη ταχύτητα κίνησης.

**3.4 Σύμβολα**

Τα σύμβολα μπορεί να είναι τοποθετημένα στο χλοοκοπτικό μηχανήμα και την μπαταρία κι έχουν την εξής σημασία:



Εγγυημένη στάθμη θορύβου σύμφωνα με την οδηγία 2000/14/EC σε dB(A) για τη σύγκριση εκπομπών θορύβων σε προϊόντα.

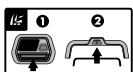

Ενεργοποίηση μαχαιριού.



Ενεργοποίηση μετάδοσης κίνησης και ρύθμιση ταχύτητας.



Αύξηση ταχύτητας.



Μείωση ταχύτητας.



Ρύθμιση ύψους κοπής.



Ένδειξη στάθμης πλήρωσης χορτοσυλλέκτη.



Μοχλός για το άνοιγμα και το κλείσιμο του καπακιού αλέσματος.



Θέση χλοοκοπτικού μηχανήματος σε λειτουργία.



Ένδειξη υπερθέρμανσης.



Ένδειξη βλάβης.



Ένδειξη κατάστασης φόρτισης μπαταρίας.



Πλήκτρο για την επιλογή λειτουργιών κοπής χόρτου.



Λειτουργία ECO.



Τυπική λειτουργία.



Λειτουργία AUTO-BOOST.



1 λυχνία LED ανάβει με κόκκινο χρώμα. Η μπαταρία είναι πολύ θερμή ή πολύ ψυχρή.



4 λυχνίες LED αναβοσβήνουν με κόκκινο χρώμα. Υπάρχει βλάβη στην μπαταρία.



Η μπαταρία διαθέτει θύρα ασύρματης επικοινωνίας Bluetooth® και μπορεί να συνδεθεί με την εφαρμογή STIHL connected.



Η αναφορά δίπλα από το σύμβολο υποδηλώνει την ενεργειακή απόδοση της μπαταρίας σύμφωνα με τις προδιαγραφές του κατασκευαστή των στοιχείων. Η διαθέσιμη για χρήση ενεργειακή απόδοση είναι μικρότερη.



Το προϊόν δεν πρέπει να απορρίπτεται στα οικιακά απορρίμματα.

#### IPX4 Σήμανση IP

a.c. Εναλλασσόμενο ρεύμα



d.c. Συνεχές ρεύμα



## 4 Προφυλάξεις ασφαλείας

### 4.1 Προειδοποιητικά σύμβολα

#### ▲ ΠΡΟΕΙΔΟΠΟΙΗΣΗ

Τα προειδοποιητικά σύμβολα στο χλοοκοπτικό μηχανήμα ή την μπαταρία έχουν την εξής σημασία:



Προσέξτε όλες τις υποδείξεις ασφαλείας και τα μέτρα που πρέπει να ληφθούν.



Διαβάστε, κατανοήστε και φυλάξτε τις οδηγίες χρήσης.



Δώστε προσοχή σε εκσφενδονιζόμενα αντικείμενα - τηρείτε αποστάσεις και κρατήστε μακριά τα τρίτα άτομα.



Μην αγγίζετε το περιστρεφόμενο μαχαίρι.



Αφαιρέστε την μπαταρία κατά τις παύσεις εργασιών, τον καθαρισμό, τη μεταφορά, τη φύλαξη, τη συντήρηση ή την επισκευή.



Αφαιρέστε την μπαταρία μετά τη λειτουργία.



Προστατεύετε την μπαταρία από την θερμότητα και τη φωτιά.



Μην βυθίζετε την μπαταρία σε υγρά.

### 4.2 Προβλεπόμενη χρήση

Το χλοοκοπτικό μηχανήμα STIHL RMA 443.3 PV, RMA 448.3 PV ή RMA 453.3 PV χρησιμοποιείται για την κοπή και το άλεσμα ξηρού χόρτου.

Το χλοοκοπτικό μηχανήμα τροφοδοτείται από μια μπαταρία STIHL AP με ενέργεια. Για να μπορείτε να χρησιμοποιείτε όλες τις λειτουργίες χωρίς περιορισμούς, η STIHL συνιστά τουλάχιστον AP 300 S.

Η μπαταρία με **G**επιτρέπεται, σε συνδυασμό με την εφαρμογή STIHL connected, την εξατομίκευση και τη μετάδοση πληροφοριών σχετικά με την μπαταρία με χρήση της τεχνολογίας Bluetooth®.

#### ▲ ΠΡΟΕΙΔΟΠΟΙΗΣΗ

- Οι μπαταρίες που δεν έχουν εγκριθεί από την STIHL για χρήση με το χλοοκοπτικό μηχανήμα μπορεί να προκαλέσουν πυρκαγιά ή έκρηξη. Μπορεί να προκληθούν σοβαροί ή θανασιμοί τραυματισμοί και υλικές ζημιές.
  - ▶ Χρησιμοποιήστε χλοοκοπτικό μηχανήμα με μπαταρία STIHL AP.
- Εάν το χλοοκοπτικό μηχανήμα ή η μπαταρία δεν χρησιμοποιηθεί με τον προβλεπόμενο τρόπο, ενδέχεται να προκληθούν σοβαροί ή θανασιμοί τραυματισμοί και υλικές ζημιές.
  - ▶ Χρησιμοποιήστε το χλοοκοπτικό μηχανήμα και την μπαταρία με τον τρόπο που περιγράφεται στις παρούσες οδηγίες χρήσης.

### 4.3 Απαιτήσεις από τον χρήστη

#### ▲ ΠΡΟΕΙΔΟΠΟΙΗΣΗ

- Οι χρήστες που δεν έχουν ενημερωθεί για τη χρήση δεν μπορούν να αντιληφθούν ή να εκτιμήσουν τους κινδύνους που απορρέουν από το χλοοκοπτικό μηχανήμα και την μπαταρία. Ο χρήστης και άλλα άτομα μπορεί να τραυματιστούν σοβαρά ή θανάσιμα.



► Διαβάστε, κατανοήστε και φυλάξτε τις οδηγίες χρήσης.

- Εάν το χλοοκοπτικό μηχανήμα ή η μπαταρία παραδοθεί σε άλλο άτομο: Παραδώστε μαζί και τις οδηγίες χρήσης.
- Βεβαιωθείτε ότι ο χρήστης πληροί τις εξής προϋποθέσεις:
  - Ο χρήστης είναι ξεκουράστος.
  - Ο χρήστης έχει τις σωματικές, πνευματικές και αισθητηριακές ικανότητες να χρησιμοποιήσει το χλοοκοπτικό μηχανήμα και την μπαταρία και να εργαστεί με αυτά. Εάν ο χρήστης έχει περιορισμένες σωματικές, πνευματικές ή αισθητηριακές ικανότητες, τότε επιτρέπεται να εργαστεί μόνο υπό την επίβλεψη ενός αρμόδιου ατόμου.
  - Ο χρήστης μπορεί να αντιληφθεί και να αξιολογήσει τους κινδύνους που απορρέουν από το χλοοκοπτικό μηχανήμα και την μπαταρία.
  - Ο χρήστης συνειδητοποιεί ότι είναι υπεύθυνος για ατυχήματα και ζημιές.
  - Ο χρήστης είναι ενήλικας ή ο χρήστης εκπαιδεύεται επαγγελματικά υπό επίβλεψη, σύμφωνα με τους εθνικούς κανονισμούς.
  - Ο χρήστης έχει λάβει ενημέρωση από έναν εμπορικό αντιπρόσωπο STIHL ή άλλο εξειδικευμένο άτομο, προτού εργαστεί για πρώτη φορά με το χλοοκοπτικό μηχανήμα.
  - Ο χρήστης δεν βρίσκεται υπό την επίβλεψη ιατρού, φαρμάκων ή ναρκωτικών ουσιών.
- Εάν υπάρχουν ασάφειες: Επικοινωνήστε με έναν εμπορικό αντιπρόσωπο της STIHL.

#### 4.4 Ενδυμασία και εξοπλισμός

### ▲ ΠΡΟΕΙΔΟΠΟΙΗΣΗ

- Κατά τη διάρκεια της εργασίας ενδέχεται να εκσφενδονιστούν αντικείμενα προς τα επάνω με μεγάλη ταχύτητα. Ο χρήστης μπορεί να τραυματιστεί.
  - Φοράτε μακρύ παντελόνι από ανθεκτικό υλικό.
- Κατά τη διάρκεια της εργασίας μπορεί να αναδευτεί σκόνη. Η εισπνοή σκόνης μπορεί να βλάψει την υγεία και να προκαλέσει αλλεργικές αντιδράσεις.
  - Εάν αναδευτεί σκόνη: Φορέστε μάσκα προστασίας της αναπνοής.

- Ο ακατάλληλος ρουχισμός μπορεί να παγιδευτεί σε ξύλα, κλαδιά ή στο χλοοκοπτικό μηχανήμα. Οι χρήστες χωρίς κατάλληλο ρουχισμό μπορεί να τραυματιστούν σοβαρά.
  - Φοράτε στενά ρούχα.
  - Βγάλτε τα μαντήλια και τα κοσμήματα.
- Κατά τη διάρκεια του καθαρισμού, της συντήρησης ή της μεταφοράς, ο χρήστης μπορεί να έρθει σε επαφή με το μαχαίρι. Ο χρήστης μπορεί να τραυματιστεί.
  - Φοράτε γάντια προστασίας.
- Εάν ο χρήστης φορά ακατάλληλα υποδήματα, μπορεί να γλιστρήσει. Ο χρήστης μπορεί να τραυματιστεί.
  - Φοράτε κλειστά, σταθερά υποδήματα με αντιολισθητικές σόλες.
- Κατά το τρόχισμα των μαχαiriών μπορεί να εκσφενδονιστούν μικρά κομμάτια υλικού. Ο χρήστης μπορεί να τραυματιστεί.
  - Φοράτε προστατευτικά γυαλιά που εφαρμόζουν καλά. Στο εμπόριο διατίθενται κατάλληλα προστατευτικά γυαλιά που συμμορφώνονται με το πρότυπο EN 166 ή τους εθνικούς κανονισμούς και φέρουν την αντίστοιχη σήμανση.
  - Φοράτε γάντια προστασίας.

#### 4.5 Περιοχή εργασίας και περιβάλλον

##### 4.5.1 Χλοοκοπτικό μηχανήμα

### ▲ ΠΡΟΕΙΔΟΠΟΙΗΣΗ

- Τα άτομα που δεν συμμετέχουν στις εργασίες, τα παιδιά και τα ζώα δεν μπορούν να αντιληφθούν και να εκτιμήσουν τους κινδύνους που απορρέουν από το χλοοκοπτικό μηχανήμα και τα εκσφενδονιζόμενα αντικείμενα. Τα άτομα που δεν συμμετέχουν στις εργασίες, τα παιδιά και τα ζώα μπορεί να τραυματιστούν σοβαρά και να προκαληθούν υλικές ζημιές.
  - Κρατήστε μακριά από την επικίνδυνη περιοχή τα άτομα που δεν συμμετέχουν στις εργασίες, τα παιδιά και τα ζώα.
  - Κρατάτε απόσταση από αντικείμενα.
  - Μην αφήνετε χωρίς επίτηρηση το χλοοκοπτικό μηχανήμα.
  - Βεβαιωθείτε, ότι τα παιδιά δεν θα παίζουν με το χλοοκοπτικό μηχανήμα.
- Εάν ο χρήστης εργαστεί στη βροχή, μπορεί να γλιστρήσει. Ο χρήστης μπορεί να τραυματιστεί σοβαρά ή θανάσιμα.
  - Όταν βρέχει: Μην εργάζεστε.
- Το χλοοκοπτικό μηχανήμα δεν είναι αδιάβροχο. Εάν χρησιμοποιηθεί σε βροχή ή σε υγρό περιβάλλον, υπάρχει κίνδυνος ηλεκτρο-



πληξίας. Ο χρήστης μπορεί να τραυματιστεί και το χλοοκοπτικό μηχανήμα να υποστεί ζημιά.

- ▶ Μην εργάζεστε στη βροχή και σε υγρό περιβάλλον.
- ▶ Μην κόβετε και μην αλέθετε βρεγμένο χόρτο.
- Τα ηλεκτρικά εξαρτήματα του χλοοκοπτικού μηχανήματος μπορεί να δημιουργήσουν σπινθήρες. Οι σπινθήρες μπορεί να προκαλέσουν πυρκαγιές και εκρήξεις σε περιβάλλον όπου υπάρχει κίνδυνος ανάφλεξης ή έκρηξης. Μπορεί να προκληθούν σοβαροί ή θανάσιμοι τραυματισμοί και υλικές ζημιές.
  - ▶ Μην εργάζεστε σε περιβάλλον όπου υπάρχει κίνδυνος ανάφλεξης ή έκρηξης.

#### 4.5.2 Μπαταρία

### ▲ ΠΡΟΕΙΔΟΠΟΙΗΣΗ

- Άσχετα προς την εργασία άτομα, όπως επίσης παιδιά και ζώα, δεν είναι σε θέση να αναγνωρίσουν και να εκτιμήσουν τους κινδύνους που σχετίζονται με τη χρήση της μπαταρίας. Άσχετα προς την εργασία άτομα, όπως επίσης παιδιά και ζώα, διατρέχουν κίνδυνο σοβαρού τραυματισμού.
  - ▶ Μην επιτρέπετε σε άσχετα προς την εργασία άτομα, σε παιδιά και ζώα να πλησιάζουν στον χώρο εργασίας.
  - ▶ Μην αφήνετε την μπαταρία χωρίς επίβλεψη.
  - ▶ Βεβαιωθείτε ότι τα παιδιά δεν μπορούν να χρησιμοποιήσουν την μπαταρία ως παιχνίδι.
- Η μπαταρία δεν είναι προστατευμένη από όλες τις επιδράσεις του περιβάλλοντος. Σε περίπτωση έκθεσης σε ορισμένες επιδράσεις του περιβάλλοντος, η μπαταρία μπορεί να πάρει φωτιά, να εκραγεί ή να υποστεί ανεπανόρθωτη ζημιά. Υπάρχει κίνδυνος σοβαρού τραυματισμού και υλικών ζημιών.



- ▶ Προστατεύετε την μπαταρία από θερμότητα και φωτιά.
- ▶ Μην απορρίψετε την μπαταρία στη φωτιά.

- ▶ Μη χρησιμοποιείτε και μη φυλάσσετε την μπαταρία σε χώρο με θερμοκρασία εκτός των καθορισμένων οριακών τιμών,  21.4.



- ▶ Μη βυθίζετε την μπαταρία μέσα σε υγρά.

- ▶ Διατηρείτε την μπαταρία μακριά από μεταλλικά μικροαντικείμενα.
- ▶ Μην εκθέτετε την μπαταρία σε υψηλή πίεση.
- ▶ Μην εκθέτετε την μπαταρία σε μικροκύματα.

- ▶ Προστατεύετε την μπαταρία από χημικές ουσίες και άλατα.

## 4.6 Ασφαλής κατάσταση

### 4.6.1 Χλοοκοπτικό μηχανήμα

Το χλοοκοπτικό μηχανήμα βρίσκεται σε ασφαλή κατάσταση όταν πληρούνται οι εξής προϋποθέσεις:

- Το χλοοκοπτικό μηχανήμα δεν έχει υποστεί ζημιές.
- Το χλοοκοπτικό μηχανήμα είναι καθαρό και στεγνό.
- Τα χειριστήρια λειτουργούν και δεν έχουν τροποποιηθεί.
- Εάν πρόκειται να γίνει κοπή χόρτου και το κομμένο χόρτο θα συλλεχθεί στον χορτοσυλλέκτη: Το καπάκι αλέσματος είναι ανοικτό, η προέκταση έχει ξεκρεμαστεί και ο χορτοσυλλέκτης έχει τοποθετηθεί σωστά.
- Εάν πρόκειται να γίνει κοπή χόρτου και το κομμένο χόρτο θα εξαχθεί από το πίσω μέρος: Ο χορτοσυλλέκτης έχει αφαιρεθεί και το στόμιο εξαγωγής είναι κλειστό.
- Εάν πρόκειται να γίνει κοπή του χόρτου και το κομμένο χόρτο θα οδηγηθεί προς το έδαφος, από το πλάι: Το καπάκι αλέσματος είναι κλειστό και η προέκταση έχει κρεμαστεί σωστά.
- Αν γίνει άλεσμα: Η προέκταση είναι ξεκρεμασμένη και το καπάκι αλέσματος είναι κλειστό.
- Το μαχαίρι είναι σωστά τοποθετημένο.
- Ο γνήσιος πρόσθετος εξοπλισμός STIHL για αυτό το χλοοκοπτικό μηχανήμα έχει τοποθετηθεί σωστά.

### ▲ ΠΡΟΕΙΔΟΠΟΙΗΣΗ

- Τα εξαρτήματα δεν μπορούν να λειτουργήσουν πλέον σωστά όταν δεν βρίσκονται σε ασφαλή κατάσταση, ενώ ενδέχεται να τεθούν εκτός λειτουργίας και οι διατάξεις ασφαλείας. Μπορεί να προκληθούν σοβαροί ή θανάσιμοι τραυματισμοί.
  - ▶ Εργάζεστε μόνο με το χλοοκοπτικό μηχανήμα όταν αυτό δεν έχει υποστεί ζημιά.
  - ▶ Εάν το χλοοκοπτικό μηχανήμα είναι λερωμένο ή βρεγμένο: Καθαρίστε το χλοοκοπτικό μηχανήμα και αφήστε το να στεγνώσει.
  - ▶ Μην τροποποιείτε το χλοοκοπτικό μηχανήμα.
  - ▶ Εάν τα χειριστήρια δεν λειτουργούν: Μην εργάζεστε με το χλοοκοπτικό μηχανήμα.
  - ▶ Εάν πρόκειται να γίνει κοπή χόρτου και το κομμένο χόρτο θα συλλεχθεί στον χορτοσυλλέκτη: Ανοίξτε το καπάκι αλέσματος, ξεκρεμάστε την προέκταση και κρεμάστε τον



χορτοσυλλέκτη με τον τρόπο που περιγράφεται στις παρούσες οδηγίες χρήσης.

- ▶ Εάν πρόκειται να γίνει κοπή του χόρτου και το κομμένο χόρτο θα οδηγηθεί προς το έδαφος, από το πλάι: Κλείστε το καπάκι αλέσματος και κρεμάστε την προέκταση όπως περιγράφεται στις παρούσες οδηγίες χρήσης.
- ▶ Αν γίνει άλεσμα: Ξεκρεμάστε την προέκταση και κλείστε το καπάκι αλέσματος όπως περιγράφεται στις παρούσες οδηγίες χρήσης.
- ▶ Τοποθετήστε γνήσιο πρόσθετο εξοπλισμό STIHL για αυτό το χλοοκοπτικό μηχάνημα.
- ▶ Τοποθετήστε το μαχαίρι με τον τρόπο που περιγράφεται στις παρούσες οδηγίες χρήσης.
- ▶ Τοποθετείτε τον πρόσθετο εξοπλισμό με τον τρόπο που περιγράφεται στις παρούσες οδηγίες χρήσης ή στις οδηγίες χρήσης του πρόσθετου εξοπλισμού.
- ▶ Μην εισάγετε αντικείμενα στα ανοίγματα του χλοοκοπτικού μηχανήματος.
- ▶ Μην βραχυκυκλώνετε τις επαφές της υποδοχής κλειδιού μπαταρίας και μην τις συνδέετε με μεταλλικά αντικείμενα.
- ▶ Αντικαταστήστε τις φθαρμένες ή ελαττωματικές πινακίδες υποδείξεων.
- ▶ Εάν υπάρχουν ασάφειες: Επικοινωνήστε με έναν εμπορικό αντιπρόσωπο της STIHL.

#### 4.6.2 Μαχαίρι

Το μαχαίρι βρίσκεται σε ασφαλή κατάσταση όταν πληρούνται οι εξής προϋποθέσεις:

- Το μαχαίρι και τα εξαρτήματα τοποθέτησης δεν φέρουν ζημιές.
- Το μαχαίρι δεν είναι στραβωμένο.
- Το μαχαίρι είναι σωστά τοποθετημένο.
- Το μαχαίρι είναι σωστά τροχισμένο.
- Το μαχαίρι δεν έχει γρέζια.
- Το μαχαίρι είναι σωστά ζυγοσταθμισμένο.
- Δεν έχει ξεπεραστεί το κατώτατο όριο για το ελάχιστο πάχος και το ελάχιστο πλάτος του μαχαιριού κοπής, [βλ](#) 21.2.
- Έχει τηρηθεί η γωνία τροχίσματος, [βλ](#) 21.2.

### ▲ ΠΡΟΕΙΔΟΠΟΙΗΣΗ

- Σε μη ασφαλή κατάσταση ενδέχεται να λυθούν και να εκσφενδονιστούν μέρη του μαχαιριού. Μπορεί να προκληθούν σοβαροί τραυματισμοί.
  - ▶ Εργάζεστε μόνον με ένα μαχαίρι και εξαρτήματα τοποθέτησης που δεν φέρουν ζημιές.
  - ▶ Τοποθετήστε σωστά τα μαχαίρια.
  - ▶ Τροχίστε σωστά τα μαχαίρια.
  - ▶ Εάν έχει ξεπεραστεί το κατώτατο όριο για το ελάχιστο πάχος και το ελάχιστο πλάτος: Αντικαταστήστε τα μαχαίρια.

- ▶ Ζητήστε από έναν εμπορικό αντιπρόσωπο STIHL να ζυγοσταθμίσει τα μαχαίρια.
- ▶ Εάν υπάρχουν ασάφειες: Επικοινωνήστε με έναν εμπορικό αντιπρόσωπο της STIHL.

#### 4.6.3 Μπαταρία

Η μπαταρία είναι σε ασφαλή κατάσταση, εφόσον πληρούνται οι εξής προϋποθέσεις:

- Η μπαταρία δεν έχει ζημιά.
- Η μπαταρία είναι καθαρή και στεγνή.
- Η μπαταρία λειτουργεί και δεν έχει τροποποιηθεί.

### ▲ ΠΡΟΕΙΔΟΠΟΙΗΣΗ

- Αν η μπαταρία δεν είναι σε ασφαλή κατάσταση, δεν μπορεί να λειτουργήσει με ασφάλεια. Υπάρχει κίνδυνος σοβαρού τραυματισμού.
  - ▶ Μην χρησιμοποιείτε μπαταρία που έχει υποστεί ζημιά ή δεν λειτουργεί.
  - ▶ Μην φορτίζετε μια μπαταρία που παρουσιάζει ζημιά ή βλάβη.
  - ▶ Αν η μπαταρία έχει λερωθεί, καθαρίστε τη.
  - ▶ Αν η μπαταρία είναι υγρή ή βρεγμένη, αφήστε τη να στεγνώσει, [βλ](#) 21.5.
  - ▶ Μην κάνετε μετατροπές στην μπαταρία.
  - ▶ Μην τοποθετείτε αντικείμενα μέσα στα ανοίγματα της μπαταρίας.
  - ▶ Μη συνδέετε και βραχυκυκλώνετε τις ηλεκτρικές επαφές της μπαταρίας με μεταλλικά αντικείμενα.
  - ▶ Μην ανοίγετε την μπαταρία.
  - ▶ Αντικαταστήστε τα αυτοκόλλητα υποδείξεων, εάν έχουν φθαρεί ή καταστραφεί.
- Από μια μπαταρία με ζημιά είναι πιθανό να διαρρεύσει υγρό. Σε περίπτωση επαφής με το δέρμα ή τα μάτια, το υγρό μπορεί να προκαλέσει ερεθισμούς.
  - ▶ Αποφεύγετε την επαφή με το υγρό.
  - ▶ Σε περίπτωση επαφής με το δέρμα, πλύνετε την προσβεβλημένη περιοχή με άφθονο νερό και σαπούνι.
  - ▶ Σε περίπτωση επαφής με τα μάτια, ξεπλύνετε τα μάτια με άφθονο νερό για τουλάχιστον 15 λεπτά και συμβουλευθείτε έναν γιατρό.
- Μια μπαταρία με ζημιά ή βλάβη ενδέχεται να αναδίδει ασυνήθιστη οσμή, να εκλύει καπνό ή ακόμα και να καεί. Υπάρχει κίνδυνος σοβαρού ή θανατηφόρου τραυματισμού και υλικών ζημιών.
  - ▶ Αν παρατηρήσετε ασυνήθιστη οσμή ή καπνό, μην χρησιμοποιήσετε την μπαταρία και διατηρήστε τη μακριά από εύφλεκτα υλικά.

- ▶ Αν η μπαταρία έχει πιάσει φωτιά, προσπαθήστε να σβήσετε τη φωτιά με πυροσβεστήρα ή νερό.

## 4.7 Εργασία

### ▲ ΠΡΟΕΙΔΟΠΟΙΗΣΗ

- Σε ορισμένες περιπτώσεις, ο χρήστης δεν μπορεί να εργαστεί συγκεντρωμένος. Ο χρήστης μπορεί να σκοτώσει, να πέσει και να τραυματιστεί σοβαρά.
  - ▶ Εργάζεστε ήρεμα και προσεκτικά.
  - ▶ Εάν οι συνθήκες φωτισμού και ορατότητας είναι κακές: Μην εργάζεστε με το χλοοκοπτικό μηχάνημα.
  - ▶ Χειρίζεστε μόνοι σας το χλοοκοπτικό μηχάνημα.
  - ▶ Προσέχετε για εμπόδια.
  - ▶ Μην ανατρέπετε το χλοοκοπτικό μηχάνημα.
  - ▶ Εργάζεστε σε όρθια στάση στο έδαφος και διατηρήστε την ισορροπία σας.
  - ▶ Εάν εμφανιστούν σημάδια κόπωσης: Κάντε ένα διάλειμμα.
  - ▶ Εάν εργάζεστε σε πλαγιά: Κόβετε το χόρτο κάθετα προς την πλαγιά.
  - ▶ Μην εργάζεστε σε πλαγιές με κλίση πάνω από 25° (46,6 %).
- Τα σκληρά αντικείμενα που χτυπούν το περιστρεφόμενο μαχαίρι μπορεί να προκαλέσουν ζημιά στο χλοοκοπτικό μηχάνημα.
  - ▶ Εάν ένα σκληρό αντικείμενο χτυπήσει το περιστρεφόμενο μαχαίρι, απενεργοποιήστε το χλοοκοπτικό μηχάνημα, αφαιρέστε την μπαταρία και ελέγξτε το χλοοκοπτικό μηχάνημα για ζημιά.
  - ▶ Εάν το χλοοκοπτικό μηχάνημα έχει υποστεί ζημιά: Επικοινωνήστε με έναν εμπορικό αντιπρόσωπο της STIHL.
- Ο χρήστης μπορεί να κοπεί από το περιστρεφόμενο μαχαίρι. Ο χρήστης μπορεί να τραυματιστεί σοβαρά.
  - ▶ Μην αγγίζετε το περιστρεφόμενο μαχαίρι.
  - ▶ Εάν το μαχαίρι μπλοκαριστεί από κάποιο αντικείμενο: Θέστε το χλοοκοπτικό μηχάνημα εκτός λειτουργίας και αφαιρέστε την μπαταρία. Μετά απομακρύνετε το αντικείμενο.
- Εάν εργάζεστε χωρίς μετάδοση κίνησης, μπορεί η μετάδοση κίνησης να ενεργοποιηθεί ακούσια και το χλοοκοπτικό μηχάνημα να τεθεί σε κίνηση. Μπορεί να προκληθούν σοβαροί τραυματισμοί και υλικές ζημιές.
  - ▶ Πιάστε την μπάρα ενεργοποίησης για τη μετάδοση κίνησης μόνο εάν θέλετε να ενεργοποιήσετε τη μετάδοση κίνησης.
- Εάν το χλοοκοπτικό μηχάνημα παρουσιάζει ασυνήθιστη συμπεριφορά κατά τη διάρκεια εργασίας, ενδέχεται να βρίσκεται σε μη ασφαλή κατάσταση. Μπορεί να προκληθούν σοβαροί τραυματισμοί και υλικές ζημιές.
  - ▶ Τερματίστε την εργασία, αφαιρέστε την μπαταρία και επικοινωνήστε με έναν εμπορικό αντιπρόσωπο STIHL.
- Κατά τη διάρκεια εργασίας μπορεί να παρατηρηθούν κραδασμοί από το χλοοκοπτικό μηχάνημα.
  - ▶ Φοράτε γάντια προστασίας.
  - ▶ Κάντε διαλείμματα.
  - ▶ Εάν παρουσιαστούν διαταραχές του κυκλοφορικού συστήματος: Απευθυνθείτε σε γιατρό.
- Εάν κατά τη διάρκεια εργασίας το μαχαίρι έρθει σε επαφή με ξένο αντικείμενο, μπορεί αυτό ή μέρος αυτού να υποστούν ζημιά ή να εκσφενδονιστούν με μεγάλη ταχύτητα. Μπορεί να προκληθούν τραυματισμοί και υλικές ζημιές.
  - ▶ Απομακρύνετε τα ξένα αντικείμενα από την περιοχή εργασίας.
- Εάν απελευθερωθεί η μπάρα ενεργοποίησης για τη λειτουργία κοπής, το μαχαίρι συνεχίζει να περιστρέφεται για λίγη ώρα. Μπορεί να προκληθούν σοβαροί τραυματισμοί.
  - ▶ Περιμένετε μέχρι να σταματήσει να περιστρέφεται το μαχαίρι.
- Εάν το περιστρεφόμενο μαχαίρι έρθει σε επαφή με κάποιο σκληρό αντικείμενο, ενδέχεται να δημιουργηθούν σπινθήρες. Οι σπινθήρες μπορεί να προκαλέσουν πυρκαγιές σε περιβάλλον όπου υπάρχει κίνδυνος ανάφλεξης. Μπορεί να προκληθούν σοβαροί ή θάνασιμοι τραυματισμοί και υλικές ζημιές.
  - ▶ Μην εργάζεστε σε περιβάλλον όπου υπάρχει κίνδυνος ανάφλεξης.
- Εάν σταθμεύσετε το χλοοκοπτικό μηχάνημα σε κεκλιμένη επιφάνεια, μπορεί να κυλήσει ανεξέλεγκτα. Μπορεί να προκληθούν τραυματισμοί και υλικές ζημιές.
  - ▶ Αφήστε το χλοοκοπτικό μηχάνημα μόνο όταν βρίσκεται σε μία επίπεδη επιφάνεια και δεν υπάρχει κίνδυνος να κυλήσει από μόνο του.
- Εάν στερεωθούν αντικείμενα στο τιμόνι, ενδέχεται το χλοοκοπτικό μηχάνημα να ανατραπεί λόγω του πρόσθετου βάρους. Μπορεί να προκληθούν τραυματισμοί και υλικές ζημιές.
  - ▶ Μην στερεώνετε αντικείμενα στο τιμόνι.



### ▲ ΚΙΝΔΥΝΟΣ

- Εάν υπάρχουν ηλεκτροφόρα καλώδια στην περιοχή εργασίας, το μαχαίρι μπορεί να έρθει σε επαφή με αυτά και να προκαλέσει ζημιές. Ο

χρήστης μπορεί να τραυματιστεί σοβαρά ή θανάσιμα.

- ▶ Μην εργάζεστε σε περιβάλλον με ηλεκτροφόρα καλώδια.
- Εάν η εργασία εκτελείται κατά τη διάρκεια καταιγίδας, ο χρήστης ενδέχεται να χτυπηθεί από κεραυνό. Ο χρήστης μπορεί να τραυματιστεί σοβαρά ή θανάσιμα.
  - ▶ Σε περίπτωση καταιγίδας: Μην εργάζεστε.
- Η μετάδοση κίνησης απενεργοποιείται σε περίπτωση υπερφόρτωσης κατά την εργασία σε απότομες πλαγιές. Αυτό σημαίνει ότι ο χρήστης πρέπει να ασκήσει άμεσα μεγαλύτερη δύναμη ώσης και να χάσει τον έλεγχο του χλοοκοπτικού μηχανήματος. Το χλοοκοπτικό μηχανήμα μπορεί να κυλήσει προς την κατεύθυνση του χρήστη λόγω του βάρους του.
  - ▶ Κόβετε το χόρτο κάθετα προς την πλαγιά. Βεβαιωθείτε ότι στέκεστε σταθερά για να διατηρείτε τον έλεγχο του χλοοκοπτικού μηχανήματος κάθε στιγμή.

## 4.8 Μεταφορά

### 4.8.1 Χλοοκοπτικό μηχανήμα

#### ▲ ΠΡΟΕΙΔΟΠΟΙΗΣΗ

- Κατά τη μεταφορά, το χλοοκοπτικό μηχανήμα μπορεί να ανατραπεί ή να μετακινηθεί. Μπορεί να προκληθούν τραυματισμοί και υλικές ζημιές.



- ▶ Αφαιρέστε την μπαταρία.

▶ Ασφαλίστε το χλοοκοπτικό μηχανήμα με ιμάντες πρόσδεσης, λουριά ή δίχτυ, έτσι ώστε να μην μπορεί να ανατραπεί και να μετακινηθεί.

- Εάν κατά τη μεταφορά με απενεργοποιημένη τη μετάδοση κίνησης είναι τοποθετημένη η μπαταρία, μπορεί η μετάδοση κίνησης να ενεργοποιηθεί ακούσια και το χλοοκοπτικό μηχανήμα να τεθεί σε κίνηση. Μπορεί να προκληθούν σοβαροί τραυματισμοί και υλικές ζημιές.



- ▶ Αφαιρέστε την μπαταρία.

### 4.8.2 Μπαταρία

#### ▲ ΠΡΟΕΙΔΟΠΟΙΗΣΗ

- Η μπαταρία δεν είναι προστατευμένη από όλες τις επιδράσεις του περιβάλλοντος. Σε περίπτωση έκθεσης σε ορισμένες επιδράσεις του περιβάλλοντος μπορεί να προκληθούν υλικές ζημιές ή ζημιά στην μπαταρία.

- ▶ Μην μεταφέρετε μπαταρία που έχει ζημιά.
- Κατά τη διάρκεια της μεταφοράς, η μπαταρία μπορεί να ανατραπεί ή να μετατοπιστεί. Υπάρχει κίνδυνος τραυματισμού και υλικών ζημιών.
  - ▶ Τοποθετήστε την μπαταρία μέσα στη συσκευασία με τέτοιο τρόπο, ώστε να αποκλείεται η μετατόπισή της.
  - ▶ Η συσκευασία ασφαλιζεται με τέτοιο τρόπο, ώστε να μην μπορεί να μετατοπιστεί.

## 4.9 Φύλαξη

### 4.9.1 Χλοοκοπτικό μηχανήμα

#### ▲ ΠΡΟΕΙΔΟΠΟΙΗΣΗ

- Τα παιδιά δεν μπορούν να αντιληφθούν και να αξιολογήσουν τους κινδύνους που απορρέουν από το χλοοκοπτικό μηχανήμα. Τα παιδιά μπορεί να τραυματιστούν σοβαρά.



- ▶ Αφαιρέστε την μπαταρία.

- ▶ Φυλάξτε το χλοοκοπτικό μηχανήμα μακριά από παιδιά.

- Οι ηλεκτρικές επαφές του χλοοκοπτικού μηχανήματος και τα μεταλλικά μέρη μπορεί να οξειδωθούν από την υγρασία. Το χλοοκοπτικό μηχανήμα μπορεί να υποστεί ζημιές.



- ▶ Αφαιρέστε την μπαταρία.

- ▶ Φυλάξτε το χλοοκοπτικό μηχανήμα σε καθαρό και στεγνό μέρος.

- Εάν κατά τη φύλαξη είναι τοποθετημένη η μπαταρία, μπορεί το μαχαίρι και η μετάδοση κίνησης να ενεργοποιηθούν ακούσια. Μπορεί να προκληθούν σοβαροί τραυματισμοί και υλικές ζημιές.



- ▶ Αφαιρέστε την μπαταρία.

- Εάν φυλάξετε το χλοοκοπτικό μηχανήμα σε κεκλιμένη επιφάνεια, μπορεί να κυλήσει ανεξέλεγκτα. Μπορεί να προκληθούν τραυματισμοί και υλικές ζημιές.

- ▶ Φυλάσσετε το χλοοκοπτικό μηχανήμα μόνο σε επίπεδες επιφάνειες.

### 4.9.2 Μπαταρία

#### ▲ ΠΡΟΕΙΔΟΠΟΙΗΣΗ

- Τα παιδιά δεν μπορούν να αντιληφθούν και να αξιολογήσουν τους κινδύνους που κρύβουν οι

μπαταρίες. Τα παιδιά μπορεί να τραυματιστούν σοβαρά.

- ▶ Φυλάσσετε την μπαταρία μακριά από παιδιά.
- Η μπαταρία δεν προστατεύεται από όλες τις επιδράσεις του περιβάλλοντος. Εάν η μπαταρία εκτεθεί σε συγκεκριμένες επιδράσεις του περιβάλλοντος, μπορεί να υποστεί ανεπανόρθωτη ζημιά.
  - ▶ Φυλάσσετε την μπαταρία σε καθαρό και στεγνό μέρος.
  - ▶ Φυλάσσετε την μπαταρία σε κλειστό χώρο.
  - ▶ Αποθηκεύετε την μπαταρία ξεχωριστά από το χλοοκοπτικό μηχανήμα.
  - ▶ Εάν η μπαταρία αποθηκευτεί στον φορτιστή: Αποσυνδέστε το φιλτράκι και αποθηκεύστε την μπαταρία με επίπεδο φόρτισης μεταξύ 40% και 60% (2 λυχνίες LED που ανάβουν με πράσινο χρώμα).
  - ▶ Μην αποθηκεύετε την μπαταρία εκτός των αναφερόμενων ορίων θερμοκρασίας,  21.4.

## 4.10 Καθαρισμός, συντήρηση και επισκευή

### ⚠ ΠΡΟΕΙΔΟΠΟΙΗΣΗ

- Εάν κατά τον καθαρισμό, τη συντήρηση ή την επισκευή είναι τοποθετημένη η μπαταρία, μπορεί το μαχαίρι να ενεργοποιηθεί ακούσια. Μπορεί να προκληθούν σοβαροί τραυματισμοί και υλικές ζημιές.



- ▶ Αφαιρέστε την μπαταρία.

- Εάν κατά τον καθαρισμό, τη συντήρηση και την επισκευή είναι τοποθετημένη η μπαταρία, μπορεί η μετάδοση κίνησης να ενεργοποιηθεί ακούσια και το χλοοκοπτικό μηχανήμα να τεθεί σε κίνηση. Μπορεί να προκληθούν σοβαροί τραυματισμοί και υλικές ζημιές.



- ▶ Αφαιρέστε την μπαταρία.

- Τα ισχυρά καθαριστικά και ο καθαρισμός με δέσμη νερού ή με αιχμηρά αντικείμενα μπορεί να προκαλέσουν ζημιές στο χλοοκοπτικό μηχανήμα, το μαχαίρι και την μπαταρία. Εάν το χλοοκοπτικό μηχανήμα, το μαχαίρι και η μπαταρία δεν καθαριστούν σωστά, μπορεί ορισμένα εξαρτήματα να μην λειτουργούν πλέον σωστά και να τεθούν εκτός λειτουργίας και οι διατάξεις ασφαλείας. Μπορεί να προκληθούν σοβαροί τραυματισμοί.

- ▶ Καθαρίζετε το χλοοκοπτικό μηχανήμα, το μαχαίρι και την μπαταρία με τον τρόπο που περιγράφεται στις παρούσες οδηγίες χρήσης.

- Εάν το χλοοκοπτικό μηχανήμα, το μαχαίρι ή η μπαταρία δεν συντηρηθούν ή επισκευαστούν σωστά, μπορεί ορισμένα εξαρτήματα να μην λειτουργούν πλέον σωστά και να τεθούν εκτός λειτουργίας και οι διατάξεις ασφαλείας. Μπορεί να προκληθούν σοβαροί ή θανάσιμοι τραυματισμοί.

- ▶ Μην συντηρείτε και μην επισκευάζετε μόνοι σας το χλοοκοπτικό μηχανήμα και την μπαταρία.

- ▶ Εάν το χλοοκοπτικό μηχανήμα ή η μπαταρία πρέπει να συντηρηθεί ή να επισκευαστεί: Επικοινωνήστε με έναν εμπορικό αντιπρόσωπο της STIHL.

- ▶ Συντηρήστε το μαχαίρι με τον τρόπο που περιγράφεται στις παρούσες οδηγίες χρήσης.

- Κατά τη διάρκεια του καθαρισμού, της συντήρησης ή της επισκευής του μαχαιριού, ο χρήστης μπορεί να κοπεί από τις αιχμηρές ακμές κοπής. Ο χρήστης μπορεί να τραυματιστεί.

- ▶ Φοράτε γάντια προστασίας.

- Κατά το τρόχισμα το μαχαίρι μπορεί να ζεσταθεί. Ο χρήστης μπορεί να υποστεί εγκαύματα.

- ▶ Περιμένετε μέχρι να κρυώσει το μαχαίρι.

- ▶ Φοράτε γάντια προστασίας.

- Το μαχαίρι του χλοοκοπτικού μηχανήματος μπορεί να κινηθεί ακόμη και όταν ο κινητήρας είναι απενεργοποιημένος. Κατά τη συντήρηση του μαχαιριού ο χρήστης μπορεί να τραυματιστεί από την κινούμενο μαχαίρι.

- ▶ Εργαστείτε με προσοχή.

- ▶ Φοράτε γάντια προστασίας.

- Το μαχαίρι του χλοοκοπτικού μηχανήματος μπορεί να περιστραφεί. Κατά τη συντήρηση του μαχαιριού, ο χρήστης μπορεί να παγιδεύσει τα δάχτυλά του ανάμεσα στο κινούμενο μαχαίρι και τα σταθερά μέρη του χλοοκοπτικού μηχανήματος.

- ▶ Εργαστείτε με προσοχή.

- ▶ Φοράτε γάντια προστασίας.

## 5 Προετοιμασία χλοοκοπτικού μηχανήματος για χρήση

### 5.1 Προετοιμασία χλοοκοπτικού μηχανήματος για χρήση

Πριν από κάθε έναρξη εργασίας θα πρέπει να εκτελεστούν τα παρακάτω βήματα:

- ▶ Αφαιρέστε το υλικό συσκευασίας και τις ασφάλειες μεταφοράς.
- ▶ Βεβαιωθείτε ότι τα παρακάτω εξαρτήματα βρίσκονται σε ασφαλή κατάσταση:
  - Χλοοκοπτικό μηχανήμα, **14** 4.6.1.
  - Μαχαίρι, **14** 4.6.2.
  - Μπαταρία, **14** 4.6.3.
- ▶ Ελέγξτε την μπαταρία, **14** 12.3.
- ▶ Φορτίστε πλήρως την μπαταρία, **14** 6.1.
- ▶ Καθαρίστε το χλοοκοπτικό μηχανήμα, **14** 17.2.
- ▶ Ελέγξτε το μαχαίρι, **14** 12.2.
- ▶ Ανοίξτε το τιμόνι, **14** 9.1.
- ▶ Ρυθμίστε το τιμόνι, **14** 9.3.
- ▶ Εάν πρόκειται να γίνει κοπή χόρτου και το χόρτο θα συλληχθεί στον χορτοσυλλέκτη:
  - ▶ Ξεκρεμάστε την προέκταση, **14** 8.2.2.
  - ▶ Ανοίξτε το καπάκι αλέσματος, **14** 13.5.1.
  - ▶ Κρεμάστε τον χορτοσυλλέκτη, **14** 8.1.2.
- ▶ Εάν πρόκειται να γίνει κοπή του χόρτου και το χόρτο θα οδηγηθεί προς το έδαφος, από το πλάι:
  - ▶ Κλείστε το καπάκι αλέσματος, **14** 13.5.2.
  - ▶ Κρεμάστε την προέκταση, **14** 8.2.1.
- ▶ Αν γίνει άλεσμα:
  - ▶ Κλείστε το καπάκι αλέσματος, **14** 13.5.2.
  - ▶ Ξεκρεμάστε την προέκταση, **14** 8.2.2.
- ▶ Ρυθμίστε το ύψος κοπής, **14** 13.2.
- ▶ Ελέγξτε τα χειριστήρια, **14** 12.1.
- ▶ Εάν δεν είναι δυνατή η εκτέλεση των βημάτων: Μην χρησιμοποιείτε το χλοοκοπτικό μηχανήμα και επικοινωνήστε με έναν εμπορικό αντιπρόσωπο STIHL.

## 5.2 Σύνδεση μπαταρίας με ασύρματη διασύνδεση Bluetooth® και με την εφαρμογή STIHL connected app

- ▶ Ενεργοποιήστε την ασύρματη διασύνδεση Bluetooth® στην κινητή συσκευή.
- ▶ Ενεργοποιήστε την ασύρματη διασύνδεση Bluetooth® στην μπαταρία, **14** 7.
- ▶ Κατεβάστε την εφαρμογή STIHL connected app από το App Store στην κινητή συσκευή και δημιουργήστε έναν λογαριασμό.
- ▶ Ανοίξτε την εφαρμογή STIHL connected app και συνδεθείτε.
- ▶ Προσθέστε την μπαταρία στην εφαρμογή STIHL connected app και ακολουθήστε τις οδηγίες στην οθόνη.

Στοιχεία επικοινωνίας και άλλες πληροφορίες μπορείτε να βρείτε στην ιστοσελίδα <https://support.stihl.com> ή στην εφαρμογή STIHL connected app.

Η εφαρμογή STIHL connected app είναι διαθέσιμη ανάλογα με τη χώρα.

## 6 Φόρτιση μπαταρίας φόρτωση λυχνίες

### 6.1 Φόρτιση μπαταρίας

Ο χρόνος φόρτισης εξαρτάται από διάφορους παράγοντες, όπως η θερμοκρασία της μπαταρίας και η θερμοκρασία περιβάλλοντος. Για βέλτιστη απόδοση, τηρείτε το συνιστώμενο εύρος τιμών θερμοκρασίας, **14** 21.5. Ο πραγματικός χρόνος φόρτισης μπορεί να διαφέρει από τον χρόνο φόρτισης που δηλώνεται από τον κατασκευαστή. Ο χρόνος φόρτισης αναφέρεται στην ιστοσελίδα [www.stihl.com/charging-times](http://www.stihl.com/charging-times).

- ▶ Φορτίστε την μπαταρία όπως περιγράφεται στις οδηγίες χρήσης των φορτιστών STIHL AL 101, 301, 301-4, 500.

### 6.2 Εμφάνιση κατάστασης φόρτισης

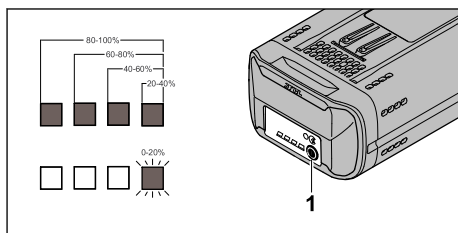

- ▶ Πιέστε το πλήκτρο (1). Οι λυχνίες LED ανάβουν για 5 δευτερόλεπτα περίπου με πράσινο χρώμα και δείχνουν την κατάσταση φόρτισης.
- ▶ Εάν η δεξιά λυχνία LED αναβοσβήνει με πράσινο χρώμα: Φορτίστε την μπαταρία.

### 6.3 Λυχνίες LED στην μπαταρία

Οι λυχνίες LED δείχνουν την κατάσταση φόρτισης της μπαταρίας ή τις βλάβες. Οι λυχνίες LED μπορεί να είναι σταθερά αναμμένες ή να αναβοσβήνουν με πράσινο ή κόκκινο χρώμα.

Εάν οι λυχνίες LED ανάβουν με πράσινο χρώμα ή αναβοσβήνουν, δείχνουν την κατάσταση φόρτισης.

- ▶ Εάν οι λυχνίες LED ανάβουν με κόκκινο χρώμα ή αναβοσβήνουν: Αποκαταστήστε τις βλάβες, **14** 20.1.

Στο χλοοκοπτικό μηχανήμα ή στην μπαταρία υπάρχει βλάβη.

## 7 Ενεργοποίηση και απενεργοποίηση Bluetooth®

### 7.1 Ενεργοποίηση ασύρματης διασύνδεσης Bluetooth®

- ▶ Εάν η μπαταρία διαθέτει ασύρματη διασύνδεση Bluetooth®, πατήστε παρατεταμένα το πλήκτρο έως ότου η λυχνία LED «BLUETOOTH®» δίπλα στο σύμβολο  ανάψει μπλε για περ. 3 δευτερόλεπτα. Η ασύρματη διασύνδεση Bluetooth® στην μπαταρία είναι ενεργοποιημένη.

### 7.2 Απενεργοποίηση ασύρματης διασύνδεσης Bluetooth®

- ▶ Εάν η μπαταρία διαθέτει ασύρματη διασύνδεση Bluetooth®, πατήστε παρατεταμένα το πλήκτρο έως ότου η λυχνία LED «BLUETOOTH®» δίπλα στο σύμβολο  αναβοσβήσει μπλε έξι φορές. Η ασύρματη διασύνδεση Bluetooth® στην μπαταρία είναι απενεργοποιημένη.

## 8 Συναρμολόγηση χλοοκοπτικού μηχανήματος

### 8.1 Συναρμολόγηση, κρέμασμα και ξεκρέμασμα χορτοσυλλέκτη

#### 8.1.1 Συναρμολόγηση χορτοσυλλέκτη

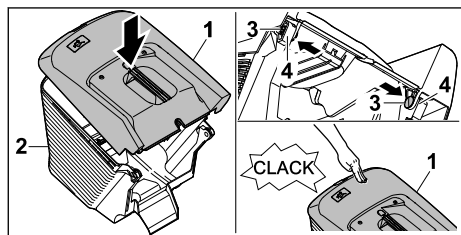

- ▶ Τοποθετήστε το επάνω μέρος χορτοσυλλέκτη (1) στο κάτω μέρος χορτοσυλλέκτη (2)
- ▶ Πιέστε τον πείρο (3) από την εσωτερική πλευρά και μέσα από τα ανοίγματα (4).
- ▶ Πιέστε το επάνω μέρος του χορτοσυλλέκτη (1) προς τα κάτω. Το επάνω μέρος του χορτοσυλλέκτη κουμπώνει με τον χαρακτηριστικό ήχο.

#### 8.1.2 Κρέμασμα χορτοσυλλέκτη

- ▶ Θέστε το χλοοκοπτικό μηχανήμα εκτός λειτουργίας.

- ▶ Τοποθετήστε το χλοοκοπτικό μηχανήμα σε μια επίπεδη επιφάνεια.

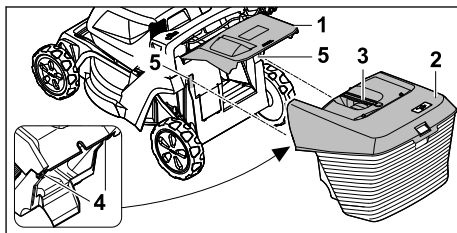

- ▶ Ανοίξτε και κρατήστε ανοικτό το στόμιο εξαγωγής (1).
- ▶ Πιάστε τον χορτοσυλλέκτη (2) από τη λαβή (3) και κρεμάστε τον από επάνω με τα άγκιστρα (4) στις υποδοχές (5).
- ▶ Αποθήστε το στόμιο εξαγωγής (1) επάνω στον χορτοσυλλέκτη (2).

#### 8.1.3 Αφαίρεση χορτοσυλλέκτη

- ▶ Θέστε το χλοοκοπτικό μηχανήμα εκτός λειτουργίας.
- ▶ Τοποθετήστε το χλοοκοπτικό μηχανήμα σε μια επίπεδη επιφάνεια.
- ▶ Ανοίξτε και κρατήστε ανοικτό το στόμιο εξαγωγής.
- ▶ Αφαιρέστε προς τα επάνω τον χορτοσυλλέκτη τραβώντας από τη λαβή.
- ▶ Κλείστε το στόμιο εξαγωγής.

### 8.2 Κρέμασμα και ξεκρέμασμα προέκτασης

#### 8.2.1 Κρέμασμα προέκτασης

- ▶ Θέστε το χλοοκοπτικό μηχανήμα εκτός λειτουργίας και αφαιρέστε την μπαταρία.
- ▶ Τοποθετήστε το χλοοκοπτικό μηχανήμα σε μια επίπεδη επιφάνεια.

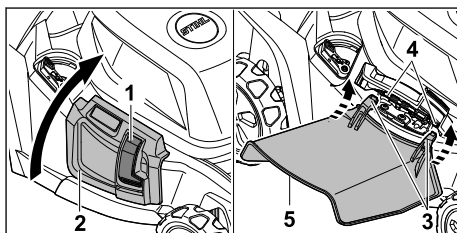

- ▶ Πιέστε την ασφάλιση (1) και κρατήστε την πιεσμένη.
- ▶ Ανοίξτε και κρατήστε ανοικτό το πλευρικό στόμιο εξαγωγής (2).
- ▶ Κρεμάστε τα δύο άγκιστρα (3) από κάτω στον άξονα (4).
- ▶ Τοποθετήστε το πλευρικό στόμιο εξαγωγής (2) στην προέκταση (5).



**8.2.2 Ξεκρέμασμα προέκτασης**

- ▶ Θέστε το χλοοκοπτικό μηχανήμα εκτός λειτουργίας και αφαιρέστε την μπαταρία.
- ▶ Τοποθετήστε το χλοοκοπτικό μηχανήμα σε μια επίπεδη επιφάνεια.

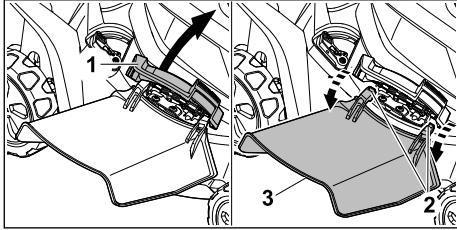

- ▶ Ανοίξτε και κρατήστε ανοικτό το πλευρικό στόμιο εξαγωγής (1).
- ▶ Ξεκρεμάστε και τα δύο άγκιστρα (2).
- ▶ Γυρίστε την προέκταση (3) προς τα πάνω και αφαιρέστε την.
- ▶ Κλείστε το πλευρικό στόμιο εξαγωγής (1).

## 9 Ρύθμιση του χλοοκοπτικού μηχανήματος για τον χρήστη

**9.1 Άνοιγμα τιμονιού**

- ▶ Θέστε το χλοοκοπτικό μηχανήμα εκτός λειτουργίας και αφαιρέστε την μπαταρία.
- ▶ Τοποθετήστε το χλοοκοπτικό μηχανήμα σε μια επίπεδη επιφάνεια.

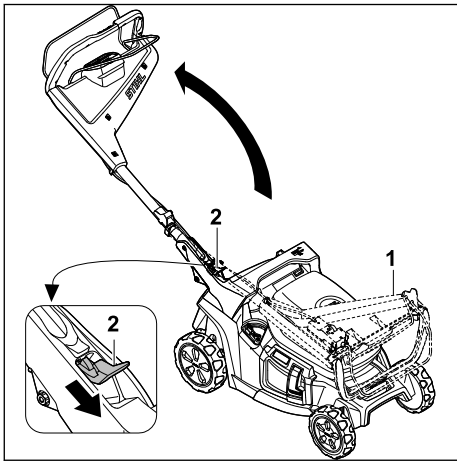

- ▶ Κρατήστε σταθερά το τιμόνι (1).
- ▶ Πιέστε τον μοχλό (2) προς τα κάτω και κρατήστε τον σε αυτή τη θέση.
- ▶ Ανοίξτε το τιμόνι (1).
- ▶ Αφήστε τον μοχλό (2).

Το τιμόνι κουμπώνει με τον χαρακτηριστικό ήχο.

**9.2 Σύμπτυξη τιμονιού**

Για να μειώσετε τον απαιτούμενο χώρο κατά τη μεταφορά ή αποθήκευση μπορείτε να αναδιπλώσετε το τιμόνι.

- ▶ Θέστε το χλοοκοπτικό μηχανήμα εκτός λειτουργίας και αφαιρέστε την μπαταρία.
- ▶ Τοποθετήστε το χλοοκοπτικό μηχανήμα σε μια επίπεδη επιφάνεια.

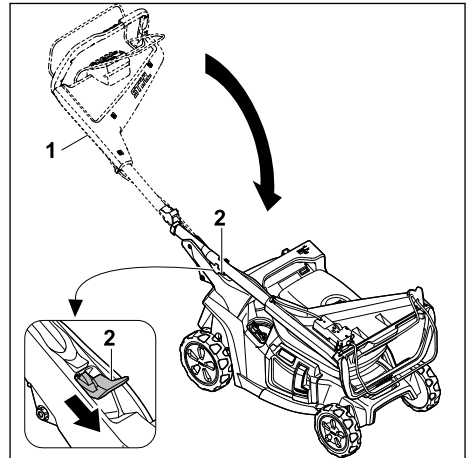

- ▶ Κρατήστε σταθερά το τιμόνι (1).
  - ▶ Πιέστε τον μοχλό (2) προς τα κάτω και κρατήστε τον σε αυτή τη θέση.
  - ▶ Σύμπτυξτε το τιμόνι (1).
  - ▶ Αφήστε τον μοχλό (2).
- Το τιμόνι κουμπώνει με τον χαρακτηριστικό ήχο.

**9.3 Ρύθμιση τιμονιού**

- ▶ Θέστε το χλοοκοπτικό μηχανήμα εκτός λειτουργίας και αφαιρέστε την μπαταρία.
- ▶ Τοποθετήστε το χλοοκοπτικό μηχανήμα σε μια επίπεδη επιφάνεια.

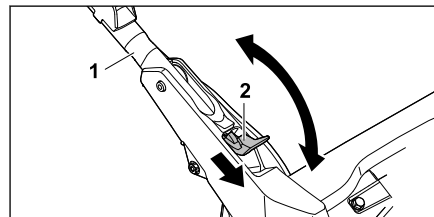

- ▶ Κρατήστε σταθερά το τιμόνι (1).
- ▶ Πιέστε τον μοχλό (2) προς τα κάτω και κρατήστε τον σε αυτή τη θέση.



- Ρυθμίστε το τιμόνι (1) στην επιθυμητή θέση και προσέξτε ώστε το τιμόνι να κουμπώσει και πάλι τελείως.
- Αφήστε τον μοχλό (2).

## 10 Τοποθέτηση και αφαίρεση μπαταρίας

### 10.1 Τοποθέτηση μπαταρίας

Το χλοοκοπτικό μηχανήμα μπορεί να λειτουργήσει με δύο μπαταρίες. Μόλις αδειάσει η μία μπαταρία, γίνεται αυτόματη μετάβαση στην μπαταρία που υπάρχει στην άλλη θήκη μπαταρίας.

- Τοποθετήστε το χλοοκοπτικό μηχανήμα σε μια επίπεδη επιφάνεια.

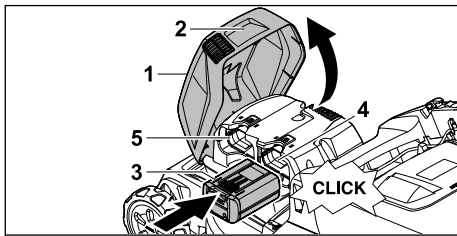

- Πιάστε το καπάκι (1) από τη λαβή (2), ανοίξτε το μέχρι τέρμα και κρατήστε το.
- Πιέστε την μπαταρία (3) μέχρι τέρματος στη θήκη μπαταρίας 1 (4) ή στη θήκη μπαταρίας 2 (5). Η μπαταρία (3) κουμπώνει με ένα κλικ και ασφαλίζει.
- Εάν θέλετε να μεταφέρετε και μία δεύτερη μπαταρία: Τοποθετήστε την μπαταρία στην άλλη θήκη μπαταρίας (4 ή 5). Η μπαταρία κουμπώνει με ένα κλικ και ασφαλίζει.
- Κλείστε το καπάκι (1).

### 10.2 Αφαίρεση μπαταρίας

- Τοποθετήστε το χλοοκοπτικό μηχανήμα σε μια επίπεδη επιφάνεια.

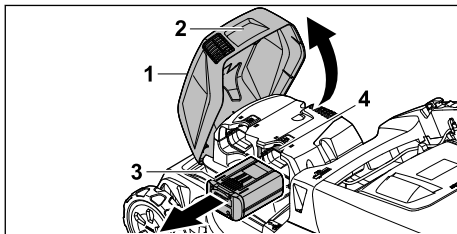

- Πιάστε το καπάκι (1) από τη λαβή (2), ανοίξτε το μέχρι τέρμα και κρατήστε το.

- Κρατήστε την μπαταρία (3) και πιέστε το μοχλό ασφάλισης (4). Η μπαταρία έχει απασφαλιστεί.
- Αφαιρέστε την μπαταρία (3).
- Κλείστε το καπάκι (1).

## 11 Θέση του χλοοκοπτικού μηχανήματος εντός κι εκτός λειτουργίας

### 11.1 Θέση χλοοκοπτικού μηχανήματος σε λειτουργία

- Τοποθετήστε το χλοοκοπτικό μηχανήμα σε μια επίπεδη επιφάνεια.

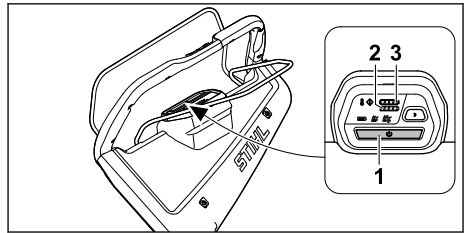

- Πιέστε το πλήκτρο ενεργοποίησης (1). Το χλοοκοπτικό μηχανήμα βρίσκεται σε λειτουργία. Μετά από τρία δευτερόλεπτα ανάβει η ένδειξη της προεπιλεγμένης λειτουργίας κοπής χόρτου. Οι λυχνίες LED (2,3) δείχνουν την κατάσταση φόρτισης των μπαταριών στις θήκες μπαταρίας 1 και 2. Μετά από πέντε λεπτά χωρίς περαιτέρω δραστηριότητα, το χλοοκοπτικό μηχανήμα μεταβαίνει σε κατάσταση αναμονής.

### 11.2 Ενεργοποίηση και απενεργοποίηση μαχαιριού

#### 11.2.1 Ενεργοποίηση μαχαιριού

- Τοποθετήστε το χλοοκοπτικό μηχανήμα σε μια επίπεδη επιφάνεια.

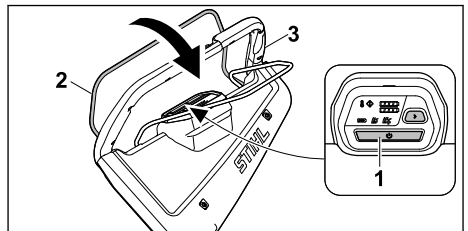

- Πιέστε το πλήκτρο ενεργοποίησης (1).





- ▶ Μέσα σε τρία δευτερόλεπτα τραβήξτε με το αριστερό χέρι την μπάρα ενεργοποίησης για τη λειτουργία κοπής (2) τελειώς προς το τιμόνι (3) και κρατήστε την, έτσι ώστε ο αντίχειρας να περικλείει το τιμόνι (3). Το μαχαίρι περιστρέφεται.
- ▶ Με το δεξιό χέρι κρατήστε το τιμόνι (3) και την μπάρα ενεργοποίησης για τη λειτουργία κοπής (2) με τέτοιο τρόπο, ώστε ο αντίχειρας να περικλείει το τιμόνι (3).

### 11.2.2 Απενεργοποίηση μαχαίριου

- ▶ Απελευθερώστε την μπάρα ενεργοποίησης για τη λειτουργία κοπής.
- ▶ Περιμένετε μέχρι να σταματήσει να περιστρέφεται το μαχαίρι.
- ▶ Εάν το μαχαίρι συνεχίσει να περιστρέφεται: Αφαιρέστε την μπαταρία και επικοινωνήστε με έναν εμπορικό αντιπρόσωπο STIHL. Το χλοοκοπτικό μηχανήμα παρουσιάζει βλάβη.

## 11.3 Ενεργοποίηση και απενεργοποίηση μετάδοσης κίνησης

### 11.3.1 Ενεργοποίηση μετάδοσης κίνησης

Με τα πλήκτρα  και  στο τιμόνι μπορείτε να προεπιλέξετε την ταχύτητα κίνησης σε 5 επίπεδα. Πιέζοντας το πλήκτρο  αυξάνεται η ταχύτητα κίνησης, πιέζοντας το πλήκτρο  μειώνεται. Οι λυχνίες LED στο χειριστήριο δείχνουν την προεπιλεγμένη ταχύτητα κίνησης. Εάν δεν ανάψει καμία λυχνία LED, τότε η μετάδοση κίνησης είναι απενεργοποιημένη.

Με την μπάρα ενεργοποίησης για τη μετάδοση κίνησης μπορεί να ρυθμιστεί αδιαβάθμητα η ταχύτητα από 2,0 μέχρι την προεπιλεγμένη μέγιστη ταχύτητα. Όσο περισσότερο τραβάτε την μπάρα ενεργοποίησης για τη μετάδοση κίνησης προς το τιμόνι, τόσο υψηλότερη είναι η ταχύτητα  21.1.

Η επιλεγμένη ταχύτητα επηρεάζει τη διάρκεια λειτουργίας της μπαταρίας. Όσο χαμηλότερη είναι η ταχύτητα τόσο μεγαλύτερη είναι η διάρκεια λειτουργίας της μπαταρίας.

- ▶ Τοποθετήστε το χλοοκοπτικό μηχανήμα σε μια επίπεδη επιφάνεια.
- ▶ Θέστε το χλοοκοπτικό μηχανήμα σε λειτουργία.
- ▶ Ενεργοποιήστε το μαχαίρι.

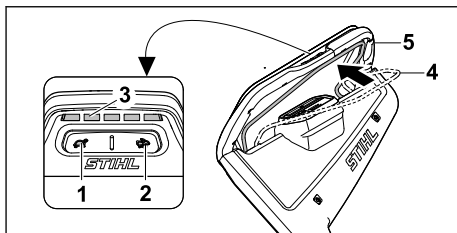

- ▶ Χρησιμοποιήστε τα πλήκτρα (1) και (2) για να ρυθμίσετε την επιθυμητή ταχύτητα κίνησης. Η προεπιλεγμένη ταχύτητα κίνησης μπορεί να διαβαστεί από τις λυχνίες LED (3).
- ▶ Με το αριστερό χέρι τραβήξτε την μπάρα ενεργοποίησης για τη μετάδοση κίνησης (4) προς το τιμόνι (5) και κρατήστε την, έτσι ώστε ο αντίχειρας να περικλείει το τιμόνι (5). Το χλοοκοπτικό μηχανήμα τίθεται σε κίνηση.

### 11.3.2 Απενεργοποίηση μετάδοσης κίνησης

- ▶ Απελευθερώστε την μπάρα ενεργοποίησης για τη μετάδοση κίνησης.
- ▶ Περιμένετε μέχρι να ακινητοποιηθεί το χλοοκοπτικό μηχανήμα.
- ▶ Εάν το χλοοκοπτικό μηχανήμα συνεχίσει να κινείται: Αφαιρέστε την μπαταρία και επικοινωνήστε με έναν εμπορικό αντιπρόσωπο STIHL. Το χλοοκοπτικό μηχανήμα παρουσιάζει βλάβη.

## 12 Έλεγχος Χλοοκοπτικού μηχανήματος

### 12.1 Έλεγχος χειριστηρίων

#### Μπάρα ενεργοποίησης για τη λειτουργία κοπής

- ▶ Αφαιρέστε την μπαταρία.
- ▶ Τραβήξτε την μπάρα ενεργοποίησης για τη λειτουργία κοπής τελειώς προς το τιμόνι και αφήστε την.
- ▶ Εάν η μπάρα ενεργοποίησης για τη λειτουργία κοπής λειτουργεί με δυσκολία ή επιστρέφει στην αρχική θέση: Μην χρησιμοποιείτε το χλοοκοπτικό μηχανήμα και επικοινωνήστε με έναν εμπορικό αντιπρόσωπο STIHL. Η μπάρα ενεργοποίησης για τη λειτουργία κοπής παρουσιάζει βλάβη.

#### Μπάρα ενεργοποίησης για τη μετάδοση κίνησης

- ▶ Αφαιρέστε την μπαταρία.
- ▶ Τραβήξτε την μπάρα ενεργοποίησης για τη μετάδοση κίνησης τελειώς προς το τιμόνι και αφήστε την.

- ▶ Εάν η μπάρα ενεργοποίησης για τη μετάδοση κίνησης λειτουργεί με δυσκολία ή επιστρέφει στην αρχική θέση: Μην χρησιμοποιείτε το χλοοκοπτικό μηχανήμα και επικοινωνήστε με έναν εμπορικό αντιπρόσωπο STIHL. Η μπάρα ενεργοποίησης για τη μετάδοση κίνησης παρουσιάζει βλάβη.

### Ενεργοποίηση μαχαιριού

- ▶ Τοποθετήστε την μπαταρία.
- ▶ Θέστε το χλοοκοπτικό μηχανήμα σε λειτουργία.
- ▶ Μέσα σε τρία δευτερόλεπτα τραβήξτε με το αριστερό χέρι την μπάρα ενεργοποίησης για τη λειτουργία κοπής τελείως προς το τιμόνι και κρατήστε την, έτσι ώστε ο αντίχειρας να περικλείει το τιμόνι.  
Το μαχαίρι περιστρέφεται.
- ▶ Απελευθερώστε την μπάρα ενεργοποίησης για τη λειτουργία κοπής.  
Το μαχαίρι σταματά να περιστρέφεται μετά από λίγη ώρα.
- ▶ Εάν το μαχαίρι συνεχίσει να περιστρέφεται: Αφαιρέστε την μπαταρία και επικοινωνήστε με έναν εμπορικό αντιπρόσωπο STIHL.  
Το χλοοκοπτικό μηχανήμα παρουσιάζει βλάβη.



### Ενεργοποίηση μετάδοσης κίνησης

- ▶ Τοποθετήστε την μπαταρία.
- ▶ Θέστε το χλοοκοπτικό μηχανήμα σε λειτουργία.
- ▶ Ρυθμίστε την ταχύτητα.
- ▶ Τραβήξτε την μπάρα ενεργοποίησης για τη μετάδοση κίνησης προς το τιμόνι και κρατήστε την, έτσι ώστε ο αντίχειρας να περικλείει το τιμόνι.  
Το χλοοκοπτικό μηχανήμα τίθεται σε κίνηση.
- ▶ Απελευθερώστε την μπάρα ενεργοποίησης για τη μετάδοση κίνησης.  
Το χλοοκοπτικό μηχανήμα ακινητοποιείται.
- ▶ Εάν το χλοοκοπτικό μηχανήμα συνεχίσει να κινείται: Αφαιρέστε την μπαταρία και επικοινωνήστε με έναν εμπορικό αντιπρόσωπο STIHL.  
Το χλοοκοπτικό μηχανήμα παρουσιάζει βλάβη.

## 12.2 Έλεγχος μαχαιριού

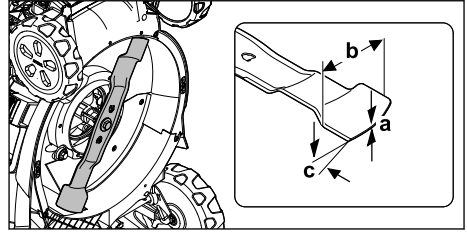
- ▶ Θέστε το χλοοκοπτικό μηχανήμα εκτός λειτουργίας και αφαιρέστε την μπαταρία.
- ▶ Τοποθετήστε το χλοοκοπτικό μηχανήμα σε όρθια θέση,  17.1.



- ▶ Μετρήστε τα εξής:
  - Πάχος a
  - Πλάτος b
  - Γωνία τροχίσματος c
- ▶ Εάν έχει ξεπεραστεί το κατώτατο όριο για το ελάχιστο πάχος και το ελάχιστο πλάτος: Αντικαταστήστε το μαχαίρι,  21.2.
- ▶ Εάν δεν έχει τηρηθεί η γωνία τροχίσματος: Τροχίστε το μαχαίρι,  21.2.
- ▶ Εάν υπάρχουν ασάφειες: Επικοινωνήστε με έναν εμπορικό αντιπρόσωπο της STIHL.

## 12.3 Ελέγξτε τη μπαταρία

- ▶ Πιέστε το πλήκτρο μπαταρίας. Οι λυχνίες ανάβουν ή αναβοσβήνουν.
- ▶ Αν οι λυχνίες δεν ανάβουν ή αναβοσβήνουν, μη χρησιμοποιήσετε τη μπαταρία αλλά απευθυνθείτε στον πιστοποιημένο αντιπρόσωπο της STIHL.  
Υπάρχει βλάβη στη μπαταρία.

## 13 Εργασία με το χλοοκοπτικό μηχανήμα

### 13.1 Κράτημα και οδήγηση χλοοκοπτικού μηχανήματος

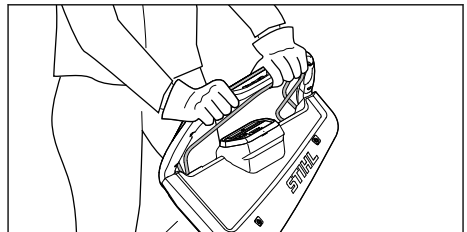

- ▶ Κρατήστε το τιμόνι με τα δύο χέρια, έτσι ώστε οι αντίχειρες να περικλείουν το τιμόνι.

### 13.2 Ρύθμιση ύψους κοπής

Μπορούν να ρυθμιστούν 7 ύψη κοπής:

- 20 mm = θέση 1
- 30 mm = θέση 2
- 40 mm = θέση 3
- 55 mm = θέση 4
- 70 mm = θέση 5

- 85 mm = θέση 6
- 100 mm = θέση 7

Οι θέσεις αναγράφονται επάνω στο χλοοκοπτικό μηχανήμα.

### Ρύθμιση ύψους κοπής

- ▶ Θέστε το χλοοκοπτικό μηχανήμα εκτός λειτουργίας.
- Το μαχαίρι δεν πρέπει να περιστρέφεται.
- ▶ Τοποθετήστε το χλοοκοπτικό μηχανήμα σε μια επίπεδη επιφάνεια.

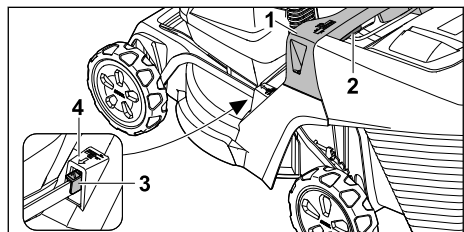

- ▶ Κρατήστε το χλοοκοπτικό μηχανήμα από τη λαβή (1).
- ▶ Πιέστε και κρατήστε πατημένο τον μοχλό (2).
- ▶ Φέρτε το χλοοκοπτικό μηχανήμα στην επιθυμητή θέση ανασηκώνοντας και κατεβάζοντάς το.
- Το επιλεγμένο ύψος κοπής είναι ορατό στην ένδειξη ύψους κοπής (3) με τη βοήθεια του σημαδιού (4).
- ▶ Αφήστε τον μοχλό (2).
- Το χλοοκοπτικό μηχανήμα κουμπώνει.

## 13.3 Κοπή και άλεσμα χόρτου

Το χλοοκοπτικό μηχανήμα είναι εξοπλισμένο με μαχαίρι πολλαπλών χρήσεων και μπορεί να χρησιμοποιηθεί για την κοπή και το άλεσμα.

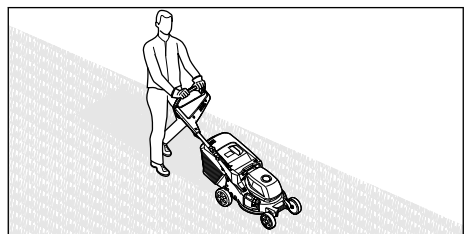

- ▶ Όταν εργάζεστε με ενεργοποιημένη μετάδοση κίνησης: Κινήστε το χλοοκοπτικό μηχανήμα ελεγχόμενα προς τα μπροστά.
- ▶ Όταν εργάζεστε με απενεργοποιημένη μετάδοση κίνησης: Ωθήστε το χλοοκοπτικό μηχανήμα αργά και ελεγχόμενα προς τα μπροστά.
- ▶ Όταν κατά τη διάρκεια κοπής του χόρτου χτυπηθεί ένα ξένο σώμα και το μαχαίρι μπλοκάρει:

- ▶ Θέστε το χλοοκοπτικό μηχανήμα εκτός λειτουργίας και αφαιρέστε την μπαταρία.
- ▶ Βεβαιωθείτε ότι όλα τα κινητά μέρη έχουν σταματήσει εντελώς.
- ▶ Ελέγξτε το χλοοκοπτικό μηχανήμα.
- ▶ Εάν απαιτούνται επισκευές: Επικοινωνήστε με έναν εμπορικό αντιπρόσωπο της STIHL.
- ▶ Σε περίπτωση που το χλοοκοπτικό μηχανήμα αρχίσει να δονείται ασυνήθιστα:
  - ▶ Θέστε το χλοοκοπτικό μηχανήμα εκτός λειτουργίας και αφαιρέστε την μπαταρία.
  - ▶ Ελέγξτε το χλοοκοπτικό μηχανήμα.
  - ▶ Ελέγξτε εάν όλα τα παξιμάδια, οι πείροι και οι βίδες είναι καλά σφιγμένα.
  - ▶ Εάν απαιτούνται επισκευές: Επικοινωνήστε με έναν εμπορικό αντιπρόσωπο της STIHL.

Για βέλτιστη απόδοση, τηρείτε τις συνιστώμενες περιοχές θερμοκρασίας, 21.5.

## 13.4 Λειτουργίες κοπής χόρτου

### 13.4.1 Επιλογή λειτουργίας κοπής χόρτου

Μπορούν να επιλεγθούν τρεις λειτουργίες κοπής χόρτου. Η επιλογή γίνεται μέσω του χειριστηρίου.

- Λειτουργία ECO
- Τυπική λειτουργία
- Λειτουργία AUTO-BOOST

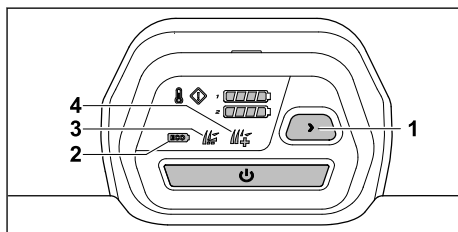

- ▶ Θέστε το χλοοκοπτικό μηχανήμα σε λειτουργία.
- ▶ Πατήστε το πλήκτρο (1) για να επιλέξετε την επιθυμητή λειτουργία κοπής χόρτου.
- Εμφανίζεται η τρέχουσα λειτουργία (2, 3, 4).

### Λειτουργία ECO

Όταν η λειτουργία ECO είναι ενεργοποιημένη, το χλοοκοπτικό μηχανήμα αναγνωρίζει τις τρέχουσες συνθήκες λειτουργίας και ρυθμίζει αυτόματα τις κατάλληλες στροφές λειτουργίας του μαχαίριου.

Η διάρκεια λειτουργίας της μπαταρίας μπορεί να παραταθεί με αυτόν τον τρόπο.

## Τυπική λειτουργία

Όταν είναι ενεργοποιημένη η τυπική λειτουργία, το χλοοκοπτικό μηχανήμα κόβει με σταθερές στροφές του μαχαιριού.

## Λειτουργία AUTO-BOOST

Όταν είναι ενεργοποιημένη η λειτουργία AUTO-BOOST, το χλοοκοπτικό μηχανήμα έχει μεγαλύτερη ισχύ για μικρό χρονικό διάστημα, για παράδειγμα για το κόψιμο ψηλότερου και πυκνότερου χόρτου.

Η λειτουργία AUTO-BOOST επηρεάζει τη διάρκεια ζωής της μπαταρίας. Εάν υπάρχει κίνδυνος υπερθέρμανσης, το χλοοκοπτικό μηχανήμα μεταβαίνει αυτόματα στην τυπική λειτουργία.

## 13.5 Άνοιγμα και κλείσιμο καπακιού αλέσματος

### 13.5.1 Άνοιγμα καπακιού αλέσματος

- ▶ Θέστε το χλοοκοπτικό μηχανήμα εκτός λειτουργίας.
- ▶ Τοποθετήστε το χλοοκοπτικό μηχανήμα σε μια επίπεδη επιφάνεια.

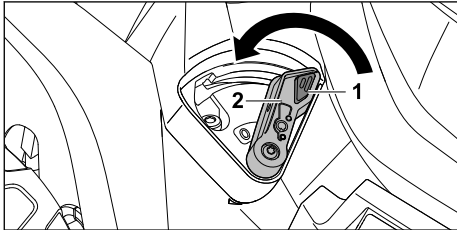

- ▶ Πιέστε την ασφάλιση (1) και κρατήστε την πιεσμένη.
- ▶ Φέρτε τον μοχλό (2) στη θέση 0. Το καπάκι αλέσματος είναι ανοιχτό.
- ▶ Αφήστε την ασφάλιση (1).

### 13.5.2 Κλείσιμο καπακιού αλέσματος

- ▶ Θέστε το χλοοκοπτικό μηχανήμα εκτός λειτουργίας.
- ▶ Τοποθετήστε το χλοοκοπτικό μηχανήμα σε μια επίπεδη επιφάνεια.

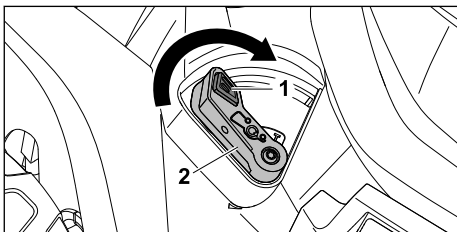

- ▶ Πιέστε την ασφάλιση (1) και κρατήστε την πιεσμένη.
- ▶ Φέρτε τον μοχλό (2) στη θέση I. Το καπάκι αλέσματος είναι κλειστό.
- ▶ Αφήστε την ασφάλιση (1).

## 13.6 Εκκένωση χορτοσυλλέκτη

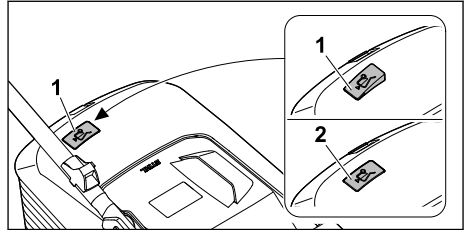

Η ροή αέρα που δημιουργείται από το μαχαιρί ανασηκώνει την ένδειξη στάθμης πλήρωσης (1). Όταν ο χορτοσυλλέκτης γεμίσει, διακόπτεται η ροή αέρα. Όταν μειώνεται η ροή αέρα, η ένδειξη της στάθμης πλήρωσης (2) επιστρέφει στην αρχική της θέση. Αυτό υποδηλώνει ότι πρέπει να εκκενωθεί ο χορτοσυλλέκτης.

Η απρόσκοπτη λειτουργία της ένδειξης στάθμης πλήρωσης είναι δεδομένη μόνο όταν υπάρχει σωστή ροή αέρα. Οι εξωτερικές επιδράσεις, όπως βρεγμένο, πυκνό ή ψηλό χόρτο, οι χαμηλές σκάλες κοπής χόρτου, οι ρύποι κ.ά. μπορεί να περιορίσουν τη ροή αέρα και τη λειτουργία της ένδειξης στάθμης πλήρωσης.

- ▶ Εάν η ένδειξη της στάθμης πλήρωσης επιστρέψει στην αρχική της θέση: Εκκενώστε το χορτοσυλλέκτη.
- ▶ Θέστε το χλοοκοπτικό μηχανήμα εκτός λειτουργίας.
- ▶ Αφαιρέστε τον χορτοσυλλέκτη.

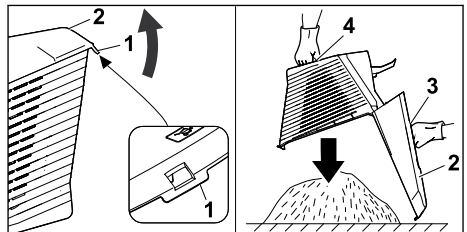

- ▶ Ανοίξτε την ασφάλεια (1).
- ▶ Αναδιπλώστε το επάνω μέρος χορτοσυλλέκτη (2) από τη λαβή (3) και κρατήστε το.
- ▶ Κρατήστε με το άλλο χέρι την κάτω χειρολαβή (4).
- ▶ Εκκενώστε το χορτοσυλλέκτη.
- ▶ Κλείστε τον χορτοσυλλέκτη.
- ▶ Κρεμάστε τον χορτοσυλλέκτη.

## 14 Μετά την εργασία

### 14.1 Μετά την εργασία

- ▶ Θέστε το χλοοκοπτικό μηχάνημα εκτός λειτουργίας και αφαιρέστε την μπαταρία.
- ▶ Εάν το χλοοκοπτικό μηχάνημα είναι βρεγμένο: Αφήστε το χλοοκοπτικό μηχάνημα να στεγνώσει.
- ▶ Εάν η μπαταρία είναι υγρή ή βρεγμένη: Αφήστε την μπαταρία να στεγνώσει, **9.2.1.5**.
- ▶ Καθαρίστε το χλοοκοπτικό μηχάνημα.
- ▶ Καθαρίστε την μπαταρία.

## 15 Μεταφορά

### 15.1 Μεταφορά χλοοκοπτικού μηχανήματος

- ▶ Όταν το χλοοκοπτικό μηχάνημα μετακινηθεί από και προς την επιφάνεια κοπής:
  - ▶ Θέστε το χλοοκοπτικό μηχάνημα εκτός λειτουργίας.
  - ▶ Το μαχαίρι δεν πρέπει να περιστρέφεται.
  - ▶ Αφαιρέστε την μπαταρία.
- ▶ Όταν το χλοοκοπτικό μηχάνημα πρέπει κατά τη μεταφορά να ανατραπεί επάνω από άλλες επιφάνειες εκτός του χόρτου:
  - ▶ Θέστε το χλοοκοπτικό μηχάνημα εκτός λειτουργίας.
  - ▶ Το μαχαίρι δεν πρέπει να περιστρέφεται.
  - ▶ Αφαιρέστε την μπαταρία.

#### Ωθηση χλοοκοπτικού μηχανήματος

- ▶ Ωθήστε το χλοοκοπτικό μηχάνημα αργά και ελεγχόμενα προς τα μπροστά.

#### Μεταφορά χλοοκοπτικού μηχανήματος με τα χέρια

- ▶ Θέστε το χλοοκοπτικό μηχάνημα εκτός λειτουργίας.
- ▶ Αφαιρέστε την μπαταρία.
- ▶ Φοράτε γάντια προστασίας.
- ▶ Αφαιρέστε τον χορτοσυλλέκτη.
- ▶ Ξεκρεμάστε την προέκταση.

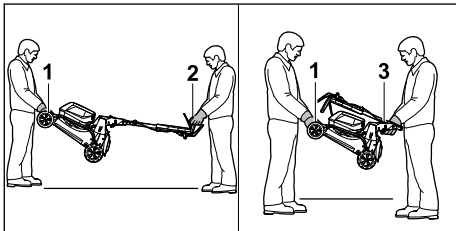

- ▶ Εάν το χλοοκοπτικό μηχάνημα μεταφερθεί με ανεπτυγμένο τιμόνι:
  - ▶ Ένα άτομο θα πρέπει να κρατά το χλοοκοπτικό μηχάνημα και με τα δύο χέρια από τη

λαβή μεταφοράς (1) και ένα άλλο άτομο θα πρέπει να κρατά το τιμόνι (2) και με τα δύο χέρια.

- ▶ Ανασηκώστε και μεταφέρετε το χλοοκοπτικό μηχάνημα με τη βοήθεια δεύτερου ατόμου.
- ▶ Εάν το χλοοκοπτικό μηχάνημα μεταφερθεί με αναδιπλωμένο τιμόνι:
  - ▶ Συμπτύξτε το τιμόνι, **9.2**.
  - ▶ Ένα άτομο θα πρέπει να κρατά το χλοοκοπτικό μηχάνημα και με τα δύο χέρια από τη λαβή μεταφοράς (1) και ένα άλλο άτομο θα πρέπει να κρατά τη λαβή (3) και με τα δύο χέρια.
  - ▶ Ανασηκώστε και μεταφέρετε το χλοοκοπτικό μηχάνημα με τη βοήθεια δεύτερου ατόμου.

#### Μεταφορά χλοοκοπτικού μηχανήματος σε όχημα

- ▶ Ασφαλίστε το χλοοκοπτικό μηχάνημα σε όρθια θέση με τέτοιο τρόπο ώστε να μην μπορεί να ανατραπεί και να μετακινηθεί.

### 15.2 Μεταφορά μπαταρίας

- ▶ Θέστε το χλοοκοπτικό μηχάνημα εκτός λειτουργίας και αφαιρέστε την μπαταρία.
- ▶ Βεβαιωθείτε ότι η μπαταρία βρίσκεται σε ασφαλή κατάσταση.
- ▶ Συσκευάστε την μπαταρία με τέτοιο τρόπο, ώστε να μην μπορεί να μετακινηθεί μέσα στη συσκευασία.
- ▶ Ασφαλίστε τη συσκευασία, ώστε να μην μπορεί να μετακινηθεί.

Η μπαταρία εμπίπτει στις διατάξεις και τις απαιτήσεις για τη μεταφορά επικίνδυνων υλικών. Η μπαταρία έχει ταξινομηθεί ως UN 3480 (μπαταρία ιόντων λιθίου) και έχει ελεγχθεί σύμφωνα με το Εγχειρίδιο UN Έλεγχος και Κριτήρια, Μέρος III, υποενότητα 38.3.

Οι κανονισμοί μεταφοράς αναφέρονται στο [www.stihl.com/safety-data-sheets](http://www.stihl.com/safety-data-sheets).

## 16 Φύλαξη

### 16.1 Φύλαξη χλοοκοπτικού μηχανήματος

- ▶ Θέστε το χλοοκοπτικό μηχάνημα εκτός λειτουργίας και αφαιρέστε την μπαταρία.
- ▶ Αφήστε το χλοοκοπτικό μηχάνημα να κρυώσει.
- ▶ Αδειάστε τον χορτοσυλλέκτη.





- ▶ Φυλάξτε το χλοοκοπτικό μηχανήμα με τέτοιο τρόπο, ώστε να πληρούνται οι εξής προϋποθέσεις:
  - Το χλοοκοπτικό μηχανήμα βρίσκεται μακριά από παιδιά.
  - Το χλοοκοπτικό μηχανήμα είναι καθαρό και στεγνό.
  - Το χλοοκοπτικό μηχανήμα δεν μπορεί να ανατραπεί.
  - Το χλοοκοπτικό μηχανήμα δεν μπορεί να κυλίσει από μόνο του.

## 16.2 Θέση αποθήκευσης

Το χλοοκοπτικό μηχανήμα μπορεί να διπλωθεί για εξοικονόμηση αποθηκευτικού χώρου.

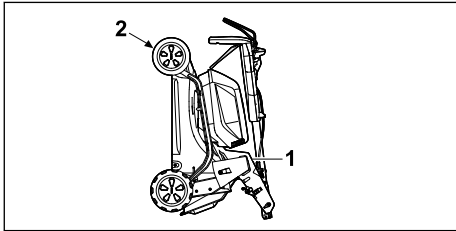
- ▶ Τοποθετήστε το χλοοκοπτικό μηχανήμα σε μια επίπεδη επιφάνεια.
- ▶ Αφαιρέστε τον χορτοσυλλέκτη.
- ▶ Ρυθμίστε το ψηλότερο ύψος κοπής.  13.2



- ▶ Συμπύξτε το τιμόνι.  9.2
- ▶ Κρατήστε το χλοοκοπτικό μηχανήμα με το ένα χέρι στη λαβή (1) και με το άλλο χέρι στη λαβή μεταφοράς (2) και γυρίστε το προς τα πίσω.

## 16.3 Φύλαξη μπαταρίας

Η STIHL συστήνει να φυλάσσετε την μπαταρία σε επίπεδο φόρτισης μεταξύ 40% και 60% (2 λυχνίες LED που ανάβουν με πράσινο χρώμα).



- ▶ Φυλάξτε την μπαταρία με τέτοιο τρόπο, ώστε να πληρούνται οι εξής προϋποθέσεις:
  - Η μπαταρία βρίσκεται μακριά από παιδιά.
  - Η μπαταρία είναι καθαρή και στεγνή.
  - Η μπαταρία βρίσκεται σε κλειστό χώρο.
  - Η μπαταρία είναι αποσυνδεδεμένη από το χλοοκοπτικό μηχανήμα.
  - Εάν η μπαταρία αποθηκευτεί στον φορτιστή: Αποσυνδέστε το φινι και αποθηκεύστε την μπαταρία με επίπεδο φόρτισης μεταξύ 40% και 60% (2 λυχνίες LED που ανάβουν με πράσινο χρώμα).
  - Η μπαταρία δεν φυλάσσεται εκτός των αναφερόμενων ορίων θερμοκρασίας.  21.4.

## ΣΗΜΕΙΩΣΗ

- Εάν η μπαταρία δεν αποθηκεύεται με τον τρόπο που περιγράφεται σ' αυτές τις οδηγίες χρήσης, η μπαταρία ενδέχεται να εκφορτιστεί βαθιά και να υποστεί ανεπανόρθωτη βλάβη.
  - ▶ Φορτίστε μια αποφορτισμένη μπαταρία πριν από την αποθήκευση. Η STIHL συστήνει να φυλάσσετε την μπαταρία σε επίπεδο φόρτισης μεταξύ 40% και 60% (2 λυχνίες LED που ανάβουν με πράσινο χρώμα).
  - ▶ Αποθηκεύετε την μπαταρία ξεχωριστά από το χλοοκοπτικό μηχανήμα.

## 17 Καθάρισμα

### 17.1 Τοποθέτηση χλοοκοπτικού μηχανήματος σε όρθια θέση

- ▶ Θέστε το χλοοκοπτικό μηχανήμα εκτός λειτουργίας και αφαιρέστε την μπαταρία.
- ▶ Τοποθετήστε το χλοοκοπτικό μηχανήμα σε μια επίπεδη επιφάνεια.
- ▶ Αφαιρέστε τον χορτοσυλλέκτη.
- ▶ Ρυθμίστε το ψηλότερο ύψος κοπής.  13.2
- ▶ Φέρτε το τιμόνι στη χαμηλότερη θέση.  9.3.

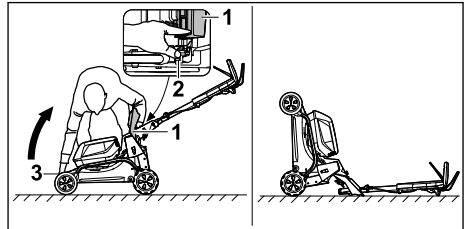

- ▶ Τοποθετήστε το δεξιά, δίπλα από το εργαλείο.
- ▶ Ανοίξτε και κρατήστε ανοικτό το στόμιο εξαγωγής (1).
- ▶ Με το αριστερό χέρι πιέστε τον μοχλό (2) προς τα κάτω και κρατήστε τον.
- ▶ Με το δεξί χέρι κρατήστε το χλοοκοπτικό μηχανήμα από τη λαβή μεταφοράς (3) και σηκώστε προς τα πίσω.

Το χλοοκοπτικό μηχανήμα είναι σταθερό και μπορεί να καθαριστεί.

### 17.2 Καθαρισμός χλοοκοπτικού μηχανήματος

- ▶ Θέστε το χλοοκοπτικό μηχανήμα εκτός λειτουργίας και αφαιρέστε την μπαταρία.
- ▶ Καθαρίστε το χλοοκοπτικό μηχανήμα με ένα βρεγμένο πανί.
- ▶ Καθαρίστε τον αγωγό εξαγωγής με μία μαλακή βούρτσα ή ένα βρεγμένο πανί.



- ▶ Αφαιρέστε τα ξένα σώματα από τη θήκη της μπαταρίας και καθαρίστε την με ένα βρεγμένο πανί.
- ▶ Καθαρίστε τις ηλεκτρικές επαφές στη θήκη της μπαταρίας με ένα πινέλο ή μία μαλακή βούρτσα.
- ▶ Καθαρίστε τις εγκοπές αερισμού με ένα πινέλο.
- ▶ Τοποθετήστε το χλοοκοπτικό μηχανήμα σε όρθια θέση.
- ▶ Καθαρίστε το μαχαίρι και την περιοχή γύρω από το μαχαίρι με μία ξυλινη βέργα, μία μαλακή βούρτσα ή ένα βρεγμένο πανί.

### ΣΗΜΕΙΩΣΗ

- Ο καθαρισμός με μηχανήμα καθαρισμού υψηλής πίεσης ή με δέσμη νερού μπορεί να προκαλέσει ζημιά στο εργαλείο.
  - ▶ Μην καθαρίζετε το εργαλείο με μηχανήμα καθαρισμού υψηλής πίεσης ή με δέσμη νερού.

## 17.3 Καθάρισμα μπαταρίας

- ▶ Καθαρίστε τη μπαταρία με ένα υγρό πανί.

## 18 Συντήρηση

### 18.1 Αφαίρεση και τοποθέτηση μαχαιριού

#### 18.1.1 Αφαίρεση μαχαιριού

- ▶ Θέστε το χλοοκοπτικό μηχανήμα εκτός λειτουργίας και αφαιρέστε την μπαταρία.
- ▶ Τοποθετήστε το χλοοκοπτικό μηχανήμα σε όρθια θέση.

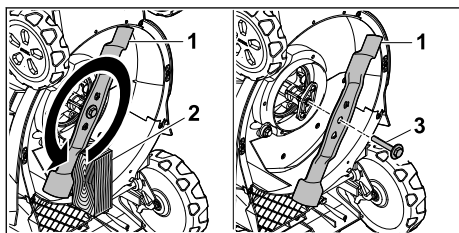

- ▶ Μπλοκάρτε το μαχαίρι (1) με ένα ξύλο (2).
- ▶ Ξεβιδώστε τη βίδα (3) με ροδέλα προς τη φορά του βέλους και αφαιρέστε την.
- ▶ Αφαιρέστε το μαχαίρι (1).
- ▶ Απορρίψτε τη βίδα με τη ροδέλα (3). Χρησιμοποιήστε μια νέα βίδα με ροδέλα για την τοποθέτηση της λεπίδας (1).

#### 18.1.2 Τοποθέτηση μαχαιριού

- ▶ Θέστε το χλοοκοπτικό μηχανήμα εκτός λειτουργίας και αφαιρέστε την μπαταρία.

- ▶ Τοποθετήστε το χλοοκοπτικό μηχανήμα σε όρθια θέση.

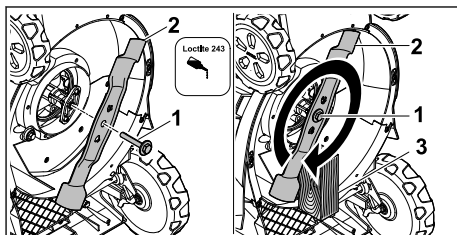

- ▶ Απλώστε μέσο ασφάλισης κοχλίων Loctite 243 στο σπείρωμα της βίδας με ροδέλα (1).
- ▶ Τοποθετήστε το μαχαίρι (2) με τέτοιο τρόπο, ώστε οι προεξοχές στην επιφάνεια επαφής να πιάνουν στα ανοίγματα.
- ▶ Βιδώστε τη βίδα με τη ροδέλα (1).
- ▶ Μπλοκάρτε το μαχαίρι (2) με ένα ξύλο (3).
- ▶ Σφίξτε τη βίδα με ροδέλα (1) με 60 Nm

### 18.2 Τρόχισμα μαχαιριού και ζυγοστάθμιση

Απαιτεί αρκετή εξάσκηση για το σωστό τρόχισμα και ζυγοστάθμιση του μαχαιριού.

Η STIHL προτείνει να αναθέσετε το τρόχισμα και τη ζυγοστάθμιση του μαχαιριού σε έναν εμπορικό αντιπρόσωπο STIHL.

Τις τρέχουσες διευθύνσεις των εμπορικών αντιπροσώπων μπορείτε να τις βρείτε από την αντίστοιχη γενική αντιπροσωπία STIHL της χώρας σας στη διεύθυνση [www.stihl.com](http://www.stihl.com).



### ΠΡΟΕΙΔΟΠΟΙΗΣΗ

- Οι ακμές κοπής του μαχαιριού είναι αιχμηρές. Ο χρήστης μπορεί να κοπεί.
  - ▶ Φοράτε γάντια προστασίας.

- ▶ Θέστε το χλοοκοπτικό μηχανήμα εκτός λειτουργίας και αφαιρέστε την μπαταρία.
- ▶ Τοποθετήστε το χλοοκοπτικό μηχανήμα σε όρθια θέση.
- ▶ Αφαιρέστε το μαχαίρι.
- ▶ Τρόχισμα μαχαιριού. Προσέξτε τη γωνία τροχίσματος και ψύξτε το μαχαίρι, 21.2. Το μαχαίρι δεν πρέπει να αποκτήσει μπλε απόχρωση κατά το τρόχισμα.
- ▶ Τοποθετήστε τα μαχαίρια.
- ▶ Εάν υπάρχουν ασάφειες: Επικοινωνήστε με έναν εμπορικό αντιπρόσωπο της STIHL.

## 19 Επισκευή

### 19.1 Επισκευή χλοοκοπτικού μηχανήματος

Ο χρήστης δεν μπορεί να επισκευάσει μόνος του το χλοοκοπτικό μηχανήμα και το μαχαίρι.

- Εάν το χλοοκοπτικό μηχανήμα ή το μαχαίρι έχουν υποστεί ζημιά: Μην χρησιμοποιείτε το

χλοοκοπτικό μηχανήμα ή το μαχαίρι και επικινδυνώστε με έναν εμπορικό αντιπρόσωπο STIHL.

- Εάν οι πινακίδες υποδείξουν έχουν φθαρεί και είναι δυσανάγνωστες: Ζητήστε από έναν εμπορικό αντιπρόσωπο STIHL να αντικαταστήσει τις πινακίδες υποδείξεων.

## 20 Αντιμετώπιση βλαβών



### 20.1 Αποκατάσταση βλαβών του χλοοκοπτικού μηχανήματος ή της μπαταρίας

Βλάβη	Λυχνίες LED στο χειριστήριο	Λυχνίες LED στην μπαταρία	Αιτία	Αντιμετώπιση
Το χλοοκοπτικό μηχανήμα δεν αποδίδει τη συνήθη ισχύ.	Η ένδειξη υπερθέρμανσης ανάβει με κίτρινο χρώμα.		Οι θερμοκρασίες στο ηλεκτρονικό σύστημα ή στον κινητήρα είναι πολύ υψηλές.	<ul style="list-style-type: none"> <li>► Αφήστε το χλοοκοπτικό μηχανήμα να κρυώσει.</li> <li>► Μη προσπαθείτε να θέσετε επανειλημμένα το χλοοκοπτικό μηχανήμα σε λειτουργία σε σύντομο χρονικό διάστημα.</li> <li>► Όταν εργάζεστε με ενεργοποιημένη μετάδοση κίνησης: Απενεργοποιήστε τη μετάδοση κίνησης.</li> <li>► Όταν εργάζεστε με απενεργοποιημένη μετάδοση κίνησης: Προχωρήστε πιο αργά προς τα μπροστά.</li> <li>► Ρυθμίστε μεγαλύτερο ύψος κοπής.</li> <li>► Κόψτε χαμηλότερο χόρτο.</li> </ul>
	Η ένδειξη υπερθέρμανσης ανάβει με κόκκινο χρώμα.		Το χλοοκοπτικό μηχανήμα είναι πολύ ζεστό.	<ul style="list-style-type: none"> <li>► Το χλοοκοπτικό μηχανήμα απενεργοποιείται αυτόματα.</li> <li>► Αφήστε το χλοοκοπτικό μηχανήμα να κρυώσει.</li> </ul>
Το χλοοκοπτικό μηχανήμα χάνει ισχύ στη λειτουργία AUTO-BOOST.	Η ένδειξη λειτουργίας AUTO-BOOST αναβοσβήνει με πράσινο χρώμα.		Οι μπαταρίες είναι πολύ ζεστές.	<ul style="list-style-type: none"> <li>► Το χλοοκοπτικό μηχανήμα μεταβαίνει αυτόματα στην τυπική λειτουργία.</li> </ul>
Το χλοοκοπτικό μηχανήμα δεν τίθεται σε λειτουργία κατά την ενεργοποίηση.	1 λυχνία LED στην ένδειξη κατάστασης φόρτισης αναβοσβήνει με πράσινο χρώμα.	1 λυχνία LED αναβοσβήνει με πράσινο χρώμα.	Η κατάσταση φόρτισης της μπαταρίας είναι πολύ χαμηλή.	Φορτίστε την μπαταρία.
	1 λυχνία LED στην ένδειξη κατάστασης φόρτισης ανάβει με κόκκινο χρώμα.	1 λυχνία LED ανάβει με κόκκινο χρώμα.	Η μπαταρία είναι πολύ θερμή ή πολύ ψυχρή.	<ul style="list-style-type: none"> <li>► Αφαιρέστε την μπαταρία.</li> <li>► Ζεσάνετε ή αφήστε την μπαταρία να κρυώσει.</li> </ul>
	Η ένδειξη βλάβης αναβοσβήνει με κόκκινο χρώμα.	3 λυχνίες LED αναβοσβήνουν	Στο χλοοκοπτικό μηχανήμα υπάρχει βλάβη.	<ul style="list-style-type: none"> <li>► Αφαιρέστε την μπαταρία.</li> </ul>

Βλάβη	Λυχνίες LED στο χειριστήριο	Λυχνίες LED στην μπαταρία	Αιτία	Αντιμετώπιση
		υν με κόκκινο χρώμα.		<ul style="list-style-type: none"> <li>▶ Καθαρίστε τις ηλεκτρικές επαφές στη θήκη μπαταρίας 1 και στη θήκη μπαταρίας 2.</li> <li>▶ Τοποθετήστε την μπαταρία.</li> <li>▶ Θέστε το χλοοκοπτικό μηχάνημα σε λειτουργία.</li> <li>▶ Εάν συνεχίζουν να αναβοσβήνουν 3 λυχνίες LED με κόκκινο χρώμα: Μην χρησιμοποιείτε το χλοοκοπτικό μηχάνημα και επικοινωνήστε με έναν εμπορικό αντιπρόσωπο STIHL.</li> </ul>
	Η ένδειξη υπερθέρμανσης ανάβει με κόκκινο χρώμα.	3 λυχνίες LED ανάβουν υν με κόκκινο χρώμα.	Το χλοοκοπτικό μηχάνημα είναι πολύ ζεστό.	<ul style="list-style-type: none"> <li>▶ Αφαιρέστε την μπαταρία.</li> <li>▶ Αφήστε το χλοοκοπτικό μηχάνημα να κρυώσει.</li> </ul>
	3 λυχνίες LED στην ένδειξη κατάστασης φόρτισης ανάβουν με κόκκινο χρώμα.	4 λυχνίες LED αναβοσβήνουν υν με κόκκινο χρώμα.	Υπάρχει βλάβη στην μπαταρία.	<ul style="list-style-type: none"> <li>▶ Αφαιρέστε και επανατοποθετήστε την μπαταρία.</li> <li>▶ Θέστε το χλοοκοπτικό μηχάνημα σε λειτουργία.</li> <li>▶ Εάν συνεχίζουν να αναβοσβήνουν 4 λυχνίες LED με κόκκινο χρώμα: Μην χρησιμοποιείτε την μπαταρία και επικοινωνήστε με έναν εμπορικό αντιπρόσωπο STIHL.</li> </ul>
			Έχει διακοπεί η ηλεκτρική σύνδεση ανάμεσα στο χλοοκοπτικό μηχάνημα και την μπαταρία.	<ul style="list-style-type: none"> <li>▶ Αφαιρέστε την μπαταρία.</li> <li>▶ Καθαρίστε τις ηλεκτρικές επαφές στη θήκη μπαταρίας 1 και στη θήκη μπαταρίας 2.</li> <li>▶ Τοποθετήστε την μπαταρία.</li> </ul>
	Όλες οι λυχνίες LED στο χειριστήριο αναβοσβήνουν.		Η επικοινωνία με το χειριστήριο έχει διακοπεί.	<ul style="list-style-type: none"> <li>▶ Αφαιρέστε την μπαταρία.</li> <li>▶ Μην χρησιμοποιείτε το χλοοκοπτικό μηχάνημα και επικοινωνήστε με έναν εμπορικό αντιπρόσωπο STIHL.</li> </ul>
			Το χλοοκοπτικό μηχάνημα ή η μπαταρία έχουν βραχεί.	<ul style="list-style-type: none"> <li>▶ Αφαιρέστε την μπαταρία.</li> <li>▶ Καθαρίστε το χλοοκοπτικό μηχάνημα.</li> <li>▶ Αφήστε το χλοοκοπτικό μηχάνημα ή την μπαταρία να στεγνώσουν, ☞ 21.5.</li> </ul>
			Η αντίσταση στα μαχαίρια είναι πολύ μεγάλη.	<ul style="list-style-type: none"> <li>▶ Όταν εργάζεστε με ενεργοποιημένη μετάδοση κίνησης: Απενεργοποιήστε τη μετάδοση κίνησης.</li> <li>▶ Όταν εργάζεστε με απενεργοποιημένη μετάδοση κίνησης: Προχωρήστε πιο αργά προς τα μπροστά.</li> <li>▶ Ρυθμίστε μεγαλύτερο ύψος κοπής.</li> </ul>

Βλάβη	Λυχνίες LED στο χειριστήριο	Λυχνίες LED στην μπαταρία	Αιτία	Αντιμετώπιση
				► Θέστε το χλοοκοπτικό μηχάνημα σε λειτουργία όταν βρίσκεται σε περιοχή με κοντό χόρτο.
			Η περιοχή γύρω από το μαχαίρι έχει φρακάρει.	Καθαρίστε το χλοοκοπτικό μηχάνημα.
Η μετάδοση κίνησης δεν λειτουργεί.			Η μετάδοση κίνησης είναι απενεργοποιημένη.	Ρυθμίστε την ταχύτητα.
			Υπάρχει βλάβη στη μετάδοση κίνησης.	<ul style="list-style-type: none"> <li>► Αφαιρέστε και επανατοποθετήστε την μπαταρία.</li> <li>► Ενεργοποιήστε τη μετάδοση κίνησης.</li> <li>► Εάν η μετάδοση κίνησης συνεχίζει να μην λειτουργεί: Επικοινωνήστε με έναν εμπορικό αντιπρόσωπο STIHL.</li> </ul>
Το χλοοκοπτικό μηχάνημα απενεργοποιείται κατά τη λειτουργία.	Η ένδειξη βλάβης αναβοσβήνει με κόκκινο χρώμα.	3 λυχνίες LED ανάβουν με κόκκινο χρώμα.	Το χλοοκοπτικό μηχάνημα είναι πολύ ζεστό.	<ul style="list-style-type: none"> <li>► Αφαιρέστε την μπαταρία.</li> <li>► Αφήστε το χλοοκοπτικό μηχάνημα να κρυώσει.</li> <li>► Καθαρίστε το χλοοκοπτικό μηχάνημα.</li> </ul>
			Το μαχαίρι έχει μπλοκάρει.	<ul style="list-style-type: none"> <li>► Αφαιρέστε την μπαταρία.</li> <li>► Καθαρίστε το χλοοκοπτικό μηχάνημα.</li> </ul>
			Υπάρχει ηλεκτρική βλάβη.	<ul style="list-style-type: none"> <li>► Αφαιρέστε και επανατοποθετήστε την μπαταρία.</li> <li>► Θέστε το χλοοκοπτικό μηχάνημα σε λειτουργία.</li> </ul>
	Η ένδειξη βλάβης αναβοσβήνει με κόκκινο χρώμα.		Η μετάδοση κίνησης και το μαχαίρι απενεργοποιούνται σε περίπτωση υπερφόρτωσης κατά την εργασία σε απότομες πλαγιές.	<ul style="list-style-type: none"> <li>► Μην κόβετε το χόρτο σε απότομες πλαγιές.</li> <li>► Απελευθερώστε την μπάρα ενεργοποίησης για τη μετάδοση κίνησης.</li> <li>► Τοποθετήστε το χλοοκοπτικό μηχάνημα σε μια επίπεδη επιφάνεια.</li> <li>► Ενεργοποιήστε το μαχαίρι.</li> <li>► Ενεργοποιήστε τη μετάδοση κίνησης.</li> </ul>
Το χλοοκοπτικό μηχάνημα παρουσιάζει δυνατούς κραδασμούς κατά τη λειτουργία.			Η βίδα του μαχαιριού έχει χαλαρώσει.	Σφίξτε τη βίδα.
			Το μαχαίρι δεν είναι σωστά ζυγοσταθμισμένο.	Τροχίστε και ζυγοσταθμίστε το μαχαίρι.

Βλάβη	Λυχνίες LED στο χειριστήριο	Λυχνίες LED στην μπαταρία	Αιτία	Αντιμετώπιση
Η διάρκεια λειτουργίας του χλοοκοπτικού μηχανήματος είναι μικρή.			Η μπαταρία δεν είναι πλήρως φορτισμένη.	Φορτίστε την μπαταρία.
			Έχει ξεπεραστεί η διάρκεια ζωής της μπαταρίας.	Αντικαταστήστε την μπαταρία.
			Η περιοχή γύρω από το μαχαίρι έχει φρακάρει.	Καθαρίστε το χλοοκοπτικό μηχανήμα.
			Το μαχαίρι είναι φθαρμένο ή στομωμένο.	Τροχίστε και ζυγοσταθμίστε το μαχαίρι.
			Η αντίσταση στο μαχαίρι είναι πολύ μεγάλη.	<ul style="list-style-type: none"> <li>▶ Όταν εργάζεστε με ενεργοποιημένη μετάδοση κίνησης: Απενεργοποιήστε τη μετάδοση κίνησης.</li> <li>▶ Όταν εργάζεστε με απενεργοποιημένη μετάδοση κίνησης: Προχωρήστε πιο αργά προς τα μπροστά.</li> <li>▶ Ρυθμίστε μεγαλύτερο ύψος κοπής.</li> <li>▶ Κόψτε χαμηλότερο χόρτο.</li> </ul>
Η μπαταρία φρακάρει στη θήκη μπαταρίας κατά την τοποθέτησή.			Οι οδηγοί ή οι ηλεκτρικές επαφές στη θήκη μπαταρίας έχουν λερωθεί.	Καθαρίστε το χλοοκοπτικό μηχανήμα.
Η διαδικασία φόρτισης δεν ξεκινά μετά την τοποθέτηση της μπαταρίας στον φορτιστή.		1 λυχνία LED ανάβει με κόκκινο χρώμα.	Η μπαταρία είναι πολύ θερμή ή πολύ ψυχρή.	<ul style="list-style-type: none"> <li>▶ Αφαιρέστε την μπαταρία.</li> <li>▶ Ζεστάνετε ή αφήστε την μπαταρία να κρυώσει.</li> </ul>
Το χόρτο δεν έχει κοπεί καθαρά ή το χόρτο είναι κτρινισμένο.			Το μαχαίρι είναι φθαρμένο ή στομωμένο.	▶ Τροχίστε και ζυγοσταθμίστε το μαχαίρι.
			Η αντίσταση στο μαχαίρι είναι πολύ μεγάλη.	<ul style="list-style-type: none"> <li>▶ Όταν εργάζεστε με ενεργοποιημένη μετάδοση κίνησης: Απενεργοποιήστε τη μετάδοση κίνησης.</li> <li>▶ Όταν εργάζεστε με απενεργοποιημένη μετάδοση κίνησης: Προχωρήστε πιο αργά προς τα μπροστά.</li> <li>▶ Ρυθμίστε μεγαλύτερο ύψος κοπής.</li> <li>▶ Κόψτε χαμηλότερο χόρτο.</li> </ul>

Βλάβη	Λυχνίες LED στο χειριστήριο	Λυχνίες LED στην μπαταρία	Αιτία	Αντιμετώπιση
Η μπαταρία με  δεν μπορεί να βρεθεί με την εφαρμογή STIHL connected.			Η θύρα ασύρματης επικοινωνίας Bluetooth® στην μπαταρία ή στη φορητή τερματική συσκευή είναι απενεργοποιημένη.	► Ενεργοποιήστε τη θύρα ασύρματης επικοινωνίας Bluetooth® στην μπαταρία και στη φορητή τερματική συσκευή.
			Η απόσταση μεταξύ της μπαταρίας και της φορητής τερματικής συσκευής είναι πολύ μεγάλη.	► Μειώστε την απόσταση,  21.1. ► Εάν η εύρεση της μπαταρία εξακολουθεί να μην είναι εφικτή με την εφαρμογή STIHL connected: Επικοινωνήστε με έναν εμπορικό αντιπρόσωπο της STIHL.

## 20.2 Υποστήριξη προϊόντων και βοήθεια σχετικά με τη χρήση

Για υποστήριξη προϊόντων και βοήθεια σχετικά με τη χρήση μπορείτε να απευθυνθείτε στον πιστοποιημένο αντιπρόσωπο της STIHL.

Στοιχεία επικοινωνίας και άλλες πληροφορίες μπορείτε να βρείτε στην ιστοσελίδα <https://support.stihl.com> ή [www.stihl.com](http://www.stihl.com).

## 21 Τεχνικά χαρακτηριστικά

### 21.1 Χλοοκοπτικό μηχάνημα STIHL RMA 443.3 PV, RMA 448.3 PV, RMA 453.3 PV

- Εγκεκριμένη μπαταρία: STIHL AP
- Βάρος με χορτοσυλλέκτη και χωρίς μπαταρία:
  - RMA 443.3 PV: 27 kg
  - RMA 448.3 PV: 28 kg
  - RMA 453.3 PV: 29 kg
- Βάρος (m) με χορτοσυλλέκτη και μπαταρίες STIHL AP 300 S:
  - RMA 443.3 PV: 31 kg
  - RMA 448.3 PV: 32 kg
  - RMA 453.3 PV: 33 kg
- Μέγιστη χωρητικότητα χορτοσυλλέκτη:
  - RMA 443.3 PV, RMA 448.3 PV: 52 l
  - RMA 453.3 PV: 55 l
- Πλάτος κοπής:
  - RMA 443.3 PV: 41 cm
  - RMA 448.3 PV: 46 cm
  - RMA 453.3 PV: 51 cm
- Στροφές (n):
  - RMA 443.3 PV, RMA 448.3 PV: 3000/λεπτό
  - RMA 453.3 PV: 2700/λεπτό
- Στροφές στη λειτουργία ECO:

- RMA 443.3 PV, RMA 448.3 PV: 2700/λεπτό
- RMA 453.3 PV: 2400/λεπτό
- Βαθμός ηλεκτρικής προστασίας: IPX4
- Ελάχιστη ταχύτητα πορείας: 2,0 km/h
- Μέγιστη ταχύτητα πορείας (εξαρτάται από την μπαταρία που χρησιμοποιείται)
  - με AP 100: 2,5 km/h
  - με AP 200: 3,5 km/h
  - με AP 200 S, AP 300, AP 300 S, AP 500 S: 4,5 km/h

Ο χρόνος λειτουργίας αναφέρεται στο [www.stihl.com/battery-life](http://www.stihl.com/battery-life).

### 21.2 Μαχαίρι

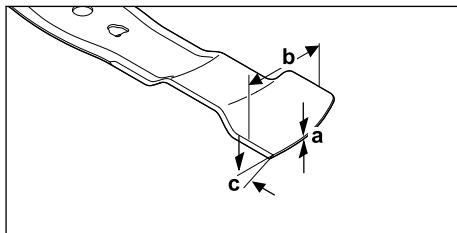

- Ελάχιστο πάχος a: 1,6 mm
- Ελάχιστο πλάτος b: 55 mm
- Γωνία τροχίσματος c: 30°

### 21.3 Μπαταρία STIHL AP

- Τεχνολογία μπαταρίας: Ιόντων λιθίου
- Τάση: 36 V
- Χωρητικότητα σε Ah: Βλέπε πινακίδα τύπου
- Ενεργειακό περιεχόμενο σε Wh: Βλέπε πινακίδα τύπου
- Βάρος σε kg: Βλέπε πινακίδα τύπου

- Ασύρματη διασύνδεση Bluetooth® (μόνο για μπαταρίες με ):
  - Σύνδεση δεδομένων: Bluetooth® 5.1. Η κινητή θερματική συσκευή πρέπει να είναι συμβατή με Bluetooth® Low Energy 5.0 και να υποστηρίζει Generic Access Profile (GAP).
  - Ζώνη συχνότητας: Ζώνη ISM 2,4 GHz
  - Μέγιστη ακτινοβολούμενη ισχύς εκπομπής: 1 mW
  - Εμβέλεια σήματος: περίπου 10 m. Η ένταση του σήματος εξαρτάται από τις περιβαλλοντικές συνθήκες και την κινητή θερματική συσκευή. Η εμβέλεια μπορεί να διαφέρει σε μεγάλο βαθμό ανάλογα με τις εξωτερικές συνθήκες και τη συσκευή λήψης. Η εμβέλεια μπορεί να μειωθεί αισθητά μέσα σε κλειστούς χώρους και όταν υπάρχουν μεταλλικά εμπόδια (όπως τοίχοι, ράφια, κουτιά-βαλίτσες).
  - Απαιτήσεις για το λειτουργικό σύστημα της κινητής συσκευής: Android ή iOS (τρέχουσα έκδοση ή μεταγενέστερη)

## 21.4 Όρια θερμοκρασίας



### ΠΡΟΕΙΔΟΠΟΙΗΣΗ

- Η μπαταρία δεν προστατεύεται από όλες τις επιδράσεις του περιβάλλοντος. Εάν η μπαταρία εκτεθεί σε συγκεκριμένες επιδράσεις του περιβάλλοντος, μπορεί να πιάσει φωτιά ή να εκραγεί. Μπορεί να προκληθούν σοβαροί τραυματισμοί και υλικές ζημιές.
  - ▶ Μην φορτίζετε και μην χρησιμοποιείτε την μπαταρία σε θερμοκρασίες κάτω από - 20 °C ή πάνω από + 50 °C.
  - ▶ Μην φυλάσσετε την μπαταρία σε θερμοκρασίες κάτω από - 20 °C ή πάνω από + 70 °C.
  - ▶ Μην χρησιμοποιείτε τη χλοοκοπτική μηχανή κάτω από τους 0 °C ή πάνω από τους + 50 °C.
  - ▶ Μην αποθηκεύετε το χλοοκοπτικό κάτω από - 20 °C ή πάνω από + 70 °C.

## 21.5 Συνιστώμενες περιοχές θερμοκρασιών

- Για τη βέλτιστη απόδοση του χλοοκοπτικού μηχανήματος και των μπαταριών, τηρείτε τις ακόλουθες περιοχές θερμοκρασιών:
- Χλοοκοπτικό μηχανήμα:
    - Χρήση: 0 °C έως + 40 °C
    - Φύλαξη: - 20 °C έως + 50 °C
  - Μπαταρία:
    - Φόρτιση: + 5 °C έως + 40 °C

- Χρήση: - 10 °C έως + 40 °C
- Φύλαξη: - 20 °C έως + 50 °C

Εάν η μπαταρία φορτιστεί, χρησιμοποιηθεί ή αποθηκευτεί εκτός των συνιστώμενων θερμοκρασιακών ορίων, ενδέχεται να μειωθεί η απόδοσή της.

Εάν η μπαταρία είναι βρεγμένη ή υγρή, αφήστε την να στεγνώσει για τουλάχιστον 48 ώρες σε θερμοκρασία άνω των + 15 °C και κάτω των + 50 °C και σε υγρασία κάτω του 70 %. Η υψηλότερη υγρασία μπορεί να παρατείνει το χρόνο στεγνώματος.

## 21.6 Τιμές εκπομπών θορύβου και κραδασμών

### RMA 443.3 PV

Η τιμή K για τη στάθμη ηχοπίεσης ανέρχεται σε 2 dB(A). Η τιμή K για τη στάθμη θορύβου ανέρχεται σε 2,2 dB(A). Η τιμή K για τους κραδασμούς ανέρχεται σε 0,70 m/s<sup>2</sup>.

- Στάθμη ηχοπίεσης L<sub>pA</sub> μετρημένη κατά EN IEC 62841-4-3: 75 dB(A)
- Εγγυημένη στάθμη θορύβου L<sub>WAAd</sub> μετρημένη κατά 2000/14/EC / S.I. 2001/1701: 90 dB(A)
- Τιμή κραδασμών a<sub>hV</sub> στο τιμόνι, μετρημένη κατά EN IEC 62841-4-3: 1,40 m/s<sup>2</sup>

### RMA 448.3 PV

Η τιμή K για τη στάθμη ηχοπίεσης ανέρχεται σε 2 dB(A). Η τιμή K για τη στάθμη θορύβου ανέρχεται σε 2,0 dB(A). Η τιμή K για τους κραδασμούς ανέρχεται σε 0,90 m/s<sup>2</sup>.

- Στάθμη ηχοπίεσης L<sub>pA</sub> μετρημένη κατά EN IEC 62841-4-3: 79 dB(A)
- Εγγυημένη στάθμη θορύβου L<sub>WAAd</sub> μετρημένη κατά 2000/14/EC / S.I. 2001/1701: 94 dB(A)
- Τιμή κραδασμών a<sub>hV</sub> στο τιμόνι, μετρημένη κατά EN IEC 62841-4-3: 1,80 m/s<sup>2</sup>

### RMA 453.3 PV

Η τιμή K για τη στάθμη ηχοπίεσης ανέρχεται σε 2 dB(A). Η τιμή K για τη στάθμη θορύβου ανέρχεται σε 2,0 dB(A). Η τιμή K για τους κραδασμούς ανέρχεται σε 0,90 m/s<sup>2</sup>.

- Στάθμη ηχοπίεσης L<sub>pA</sub> μετρημένη κατά EN IEC 62841-4-3: 79 dB(A)
- Εγγυημένη στάθμη θορύβου L<sub>WAAd</sub> μετρημένη κατά 2000/14/EC / S.I. 2001/1701: 94 dB(A)
- Τιμή κραδασμών a<sub>hV</sub> στο τιμόνι, μετρημένη κατά EN IEC 62841-4-3: 1,80 m/s<sup>2</sup>

Οι αναφερόμενες τιμές κραδασμών μετρήθηκαν σύμφωνα με μια τυποποιημένη διαδικασία ελέγ-



χου και μπορούν να χρησιμοποιηθούν για συγκρίσεις μεταξύ ηλεκτρικών μηχανημάτων. Οι πραγματικές τιμές κραδασμών μπορεί να αποκλίνουν από τις αναφερόμενες τιμές, ανάλογα με το είδος χρήσης. Οι αναφερόμενες τιμές κραδασμών μπορούν να χρησιμοποιηθούν για μια πρώτη εκτίμηση της καταπόνησης από κραδασμούς. Η πραγματική καταπόνηση από κραδασμούς χρήζει αξιολόγησης. Εδώ μπορούν να ληφθούν υπόψη και οι χρόνοι κατά τους οποίους το ηλεκτρικό μηχανήμα είναι απενεργοποιημένο, αλλά και οι χρόνοι κατά το οποίο ήταν ενεργοποιημένο αλλά λειτουργούσε χωρίς φορτίο.

Πληροφορίες για τη συμμόρφωση με την οδηγία εργαδοτών περι κραδασμών 2002/44/EC και S.I. 2005/1093 μπορείτε να βρείτε στο [www.stihl.com/vib](http://www.stihl.com/vib).

## 21.7 REACH

REACH είναι το διακριτικό όνομα ενός κανονισμού των ΕΚ για την καταχώριση, την αξιολόγηση και την αδειοδότηση χημικών προϊόντων.

Για πληροφορίες σχετικά με την τήρηση του συστήματος REACH, συμβουλευθείτε την ιστοσελίδα [www.stihl.com/reach](http://www.stihl.com/reach).

## 22 Ανταλλακτικά και παρελκόμενα

### 22.1 Ανταλλακτικά και παρελκόμενα

**STIHL** Τα σύμβολα αυτά χαρακτηρίζουν τα γνήσια ανταλλακτικά και τα γνήσια παρελκόμενα της STIHL.

Η STIHL συνιστά να χρησιμοποιείτε γνήσια ανταλλακτικά και παρελκόμενα της STIHL.

Παρά τη συνεχή παρακολούθηση της αγοράς, η STIHL δεν είναι σε θέση να κρίνει την αξιοπιστία, την ασφάλεια και την καταλληλότητα ανταλλακτικών και παρελκόμενων από άλλους κατασκευαστές και συνεπώς δεν μπορεί να εγγυηθεί για τη χρήση τους.

Τα γνήσια ανταλλακτικά και παρελκόμενα STIHL είναι διαθέσιμα στον πιστοποιημένο αντιπρόσωπο της STIHL.

### 22.2 Σημαντικά ανταλλακτικά

- Μαχαίρι:
- RMA 443.3 PV : WA40 702 0105
- RMA 448.3 PV : WA41 702 0105
- RMA 453.3 PV : WA42 702 0100
- Βίδα μαχαίριου με ροδέλα: 0000 951 3505

## 23 Απόρριψη

### 23.1 Απόρριψη χλοοκοπτικού μηχανήματος

Πληροφορίες σχετικά με την απόρριψη διατίθενται από τους τοπικούς φορείς διαχείρισης από τον εμπορικό αντιπρόσωπο STIHL.

Η ακατάλληλη απόρριψη μπορεί να είναι επιβλαβής για την υγεία και να μολύνει το περιβάλλον.

- ▶ Παραδώστε τα προϊόντα STIHL συμπεριλαμβανομένης της συσκευασίας τους σε κατάλληλο σημείο συλλογής για ανακύκλωση, σύμφωνα με τους τοπικούς κανονισμούς.
- ▶ Μην απορρίπτετε στα οικιακά απορρίμματα.

## 24 Δήλωση συμμόρφωσης ΕΕ

### 24.1 Χλοοκοπτικό μηχανήμα STIHL RMA 443.3 PV, RMA 448.3 PV, RMA 453.3 PV

Η STIHL Tirol GmbH  
Hans Peter Stihl-Strasse 5  
6336 Langkampfen

Αυστρία

πιστοποιεί με αποκλειστική ευθύνη ότι

- Κατασκευαστικός τύπος: Χλοοκοπτικό με μπαταρία
- Εταιρεία κατασκευής: STIHL
- Τύπος: RMA 443.3 PV, RMA 448.3 PV, RMA 453.3 PV
- Πλάτος κοπής:
  - RMA 443.3 PV: 41 cm
  - RMA 448.3 PV: 46 cm
  - RMA 453.3 PV: 51 cm
- Αριθμός αναγνώρισης σειράς:
  - RMA 443.3 PV: WA40
  - RMA 448.3 PV: WA41
  - RMA 453.3 PV: WA42

συμμορφώνεται με τις σχετικές διατάξεις των Ευρωπαϊκών Οδηγιών 2000/14/EC, 2006/42/EC, 2014/30/EU και 2011/65/EU και έχει εξελιχθεί και κατασκευαστεί σύμφωνα με τα παρακάτω πρότυπα που βρίσκονταν σε ισχύ κατά την ημερομηνία παραγωγής: EN 62841-1, EN IEC 62841-4-3, EN 55014-1 και EN 55014-2.

Κοινοποιημένη αρχή:  
TÜV Rheinland LGA Products GmbH  
Tillystraße 2  
90431 Nürnberg, DE

Για τον υπολογισμό της μετρημένης και εγγυημένης στάθμης θορύβου εφαρμόστηκε η Ευρωπαϊκή Οδηγία 2000/14/EC, Παράρτημα VIII.

- Μετρημένη στάθμη θορύβου:
  - RMA 443.3 PV: 88,2 dB(A)
  - RMA 448.3 PV: 92,4 dB(A)
  - RMA 453.3 PV: 92,4 dB(A)
- Εγγυημένη στάθμη θορύβου:
  - RMA 443.3 PV: 90 dB(A)
  - RMA 448.3 PV: 94 dB(A)
  - RMA 453.3 PV: 94 dB(A)

Τα Τεχνικά Έγγραφα φυλάσσονται από τη STIHL Tirol GmbH.

Το έτος κατασκευής και ο αριθμός εργαλείου αναγράφονται επάνω στο χλοοκοπτικό μηχάνημα.

Langkampfen, 27.11.2023

STIHL Tirol GmbH

Κατ' εντολή 

Matthias Fleischer, Διευθυντής Τμήματος Εξέλιξης Προϊόντων

Κατ' εντολή 

Sven Zimmermann, Γενικός Διευθυντής Τμήματος Ποιότητας

## 25 Πιστοποιητικό συμβατότητας UKCA

### 25.1 Χλοοκοπτικό μηχάνημα STIHL RMA 443.3 PV, RMA 448.3 PV, RMA 453.3 PV

H STIHL Tirol GmbH  
Hans Peter Stihl-Straße 5  
6336 Langkampfen

Αυστρία

πιστοποιεί με αποκλειστική ευθύνη ότι

- Κατασκευαστικός τύπος: Χλοοκοπτικό με μπαταρία
- Εταιρεία κατασκευής: STIHL
- Τύπος: RMA 443.3 PV, RMA 448.3 PV, RMA 453.3 PV
- Πλάτος κοπής:
  - RMA 443.3 PV: 41 cm
  - RMA 448.3 PV: 46 cm
  - RMA 453.3 PV: 51 cm

- Αριθμός αναγνώρισης σειράς:
  - RMA 443.3 PV: WA40
  - RMA 448.3 PV: WA41
  - RMA 453.3 PV: WA42

συμμορφώνεται με τις σχετικές διατάξεις των κανονισμών του Ηνωμένου Βασιλείου Noise Emission in the Environment by Equipment for use Outdoors Regulations 2001, Supply of Machinery (Safety) Regulations 2008, Electromagnetic Compatibility Regulations 2016 και The Restriction of the Use of Certain Hazardous Substances in Electrical and Electronic Equipment Regulations 2012 και έχει εξελιχθεί και κατασκευαστεί σύμφωνα με τα παρακάτω πρότυπα που βρίσκονταν σε ισχύ κατά την ημερομηνία παραγωγής: EN 62841-1, EN IEC 62841-4-3, EN 55014-1 και EN 55014-2.

Κοινοποιημένη αρχή:  
TUV Rheinland UK LTD  
1011 Stratford Road  
Solihull, B90 4BN

Για τον υπολογισμό της μετρημένης και εγγυημένης στάθμης θορύβου εφαρμόστηκε ο κανονισμός Ηνωμένου Βασιλείου Noise Emission in the Environment by Equipment for use Outdoors Regulations 2001, Schedule 11.

- Μετρημένη στάθμη θορύβου
  - RMA 443.3 PV: 88,2 dB(A)
  - RMA 448.3 PV: 92,4 dB(A)
  - RMA 453.3 PV: 92,4 dB(A)
- Εγγυημένη στάθμη θορύβου
  - RMA 443.3 PV: 90 dB(A)
  - RMA 448.3 PV: 94 dB(A)
  - RMA 453.3 PV: 94 dB(A)

Τα Τεχνικά Έγγραφα φυλάσσονται από τη STIHL Tirol GmbH.

Το έτος κατασκευής και ο αριθμός εργαλείου αναγράφονται επάνω στο χλοοκοπτικό μηχάνημα.

Langkampfen, 27.11.2023

STIHL Tirol GmbH

Κατ' εντολή 

Matthias Fleischer, Διευθυντής Τμήματος Εξέλιξης Προϊόντων

Κατ' εντολή 

Sven Zimmermann, Γενικός Διευθυντής  
Τμήματος Ποιότητας

## 26 Διευθύνσεις

www.stihl.com

## 27 Γενικές και ειδικές για το προϊόν υποδείξεις ασφαλείας

### 27.1 Εισαγωγή

Αυτό το κεφάλαιο περιέχει τις γενικές και ειδικές για το προϊόν υποδείξεις ασφαλείας που προβλέπονται από τα πρότυπα προϊόντος και έχουν διατυπωθεί εκ των προτέρων.

Οι υποδείξεις ασφαλείας για την αποφυγή ηλεκτροπληξίας που αναφέρονται στο κεφάλαιο «Ηλεκτρική ασφάλεια» δεν ισχύουν για τα προϊόντα STIHL με μπαταρίας, με εξαίρεση το σημείο γ).



#### ΠΡΟΕΙΔΟΠΟΙΗΣΗ

- Διαβάστε όλες τις υποδείξεις ασφαλείας, τις οδηγίες, τις απεικονίσεις και τα τεχνικά χαρακτηριστικά που συνοδεύουν αυτό το χλοοκοπτικό μηχανήμα. Οι παραλείψεις και η πλημμελής τήρηση των παρακάτω υποδείξεων μπορεί να προκαλέσουν ηλεκτροπληξία, ανάφλεξη ή/και σοβαρούς τραυματισμούς. **Φυλάξτε όλες τις υποδείξεις ασφαλείας και τις οδηγίες για μελλοντική χρήση.**

### 27.2 Ασφάλεια στον χώρο εργασίας

- a) Διατηρείτε τον χώρο εργασίας σας καθαρό και καλά φωτισμένο. Οι ακατάστατοι ή οι μη φωτισμένοι χώροι εργασίας μπορεί να οδηγήσουν σε ατυχήματα.
- b) Μην χρησιμοποιείτε το χλοοκοπτικό μηχανήμα σε περιβάλλοντα με κίνδυνο έκρηξης, στα οποία υπάρχουν εύφλεκτα υγρά, αέρια ή σκόνης. Τα χλοοκοπτικά μηχανήματα δημιουργούν σπινθήρες που μπορούν να προκαλέσουν ανάφλεξη της σκόνης ή των αναθυμιάσεων.
- c) Κρατήστε τα παιδιά και άλλα άτομα μακριά κατά τη χρήση του χλοοκοπτικού μηχανήματος. Αν αποσπάσετε την προσοχή σας μπορεί να χάσετε τον έλεγχο του χλοοκοπτικού μηχανήματος.

### 27.3 Ηλεκτρική ασφάλεια

- a) Το φως σύνδεσης του χλοοκοπτικού μηχανήματος πρέπει να ταιριάζει στην πρίζα. Το φως δεν πρέπει να τροποποιηθεί με κανέναν τρόπο. Μην χρησιμοποιείτε ακροδέκτες προσαρμογέα μαζί με γειωμένα χλοοκοπτικά μηχανήματα. Τα μη τροποποιημένα φως και οι αντίστοιχες πρίζες μειώνουν τον κίνδυνο ηλεκτροπληξίας.
- b) Αποφύγετε την επαφή του σώματος με γειωμένες επιφάνειες, όπως σωλήνες, θερμάστρες, κουζίνες και ψυγεία. Υπάρχει αυξημένος κίνδυνος ηλεκτροπληξίας εάν το σώμα σας είναι γειωμένο.
- c) Μην χρησιμοποιείτε το χλοοκοπτικό μηχανήμα στη βροχή ή σε συνθήκες υγρασίας. Αυτό μπορεί να αυξήσει τον κίνδυνο ηλεκτροπληξίας.
- d) Μην χρησιμοποιείτε το καλώδιο σύνδεσης για άλλους σκοπούς. Μην χρησιμοποιείτε ποτέ το καλώδιο σύνδεσης για να μεταφέρετε, να τραβήξετε ή να αποσυνδέσετε το φως του χλοοκοπτικού μηχανήματος. Κρατήστε το καλώδιο σύνδεσης μακριά από θερμότητα, λάδια, αιχμηρές ακμές ή κινούμενα μέρη. Τα κατεστραμμένα ή τυλιγμένα καλώδια σύνδεσης αυξάνουν τον κίνδυνο ηλεκτροπληξίας.
- e) Όταν εργάζεστε σε εξωτερικούς χώρους με το χλοοκοπτικό μηχανήμα χρησιμοποιείτε μόνο καλώδια προέκτασης που είναι κατάλληλα για χρήση σε εξωτερικούς χώρους. Η χρήση ενός καλωδίου προέκτασης, κατάλληλου για εξωτερική χρήση μειώνει τον κίνδυνο ηλεκτροπληξίας.
- f) Εάν είναι αναπόφευκτη η λειτουργία του χλοοκοπτικού μηχανήματος σε υγρό περιβάλλον, χρησιμοποιήστε διακόπτη διαφυγής ρεύματος. Η χρήση διακόπτη διαφυγής ρεύματος μειώνει τον κίνδυνο ηλεκτροπληξίας.

### 27.4 Ασφάλεια ατόμων

- a) Να είστε προσεκτικοί, να προσέχετε τι κάνετε και να είστε συνετοί όταν εργάζεστε με ένα χλοοκοπτικό μηχανήμα. Μην χρησιμοποιείτε το χλοοκοπτικό μηχανήμα όταν είστε κουρασμένοι ή υπό την επήρεια ναρκωτικών, αλκοόλ ή φαρμάκων. Μια στιγμή απροσεξίας κατά τη χρήση του χλοοκοπτικού μηχανήματος μπορεί να οδηγήσει σε σοβαρό τραυματισμό.
- b) Φοράτε ατομικό προστατευτικό εξοπλισμό και πάντα προστατευτικά γυαλιά. Η χρήση ατομικού προστατευτικού εξοπλισμού, όπως

- μάσκα σκόνης, αντιολισθητικά παπούτσια ασφαλείας, προστατευτικό κράνος ή προστασία ακοής, ανάλογα με τον τύπο και τη χρήση του χλοοκοπτικού μηχανήματος, μειώνει τον κίνδυνο τραυματισμών.
- c) **Αποτρέψτε την ακούσια θέση σε λειτουργία. Βεβαιωθείτε ότι το χλοοκοπτικό μηχανήμα είναι απενεργοποιημένο προτού το συνδέσετε με την παροχή ρεύματος ή/και την μπαταρία, το ανασηκώσετε ή το μεταφέρετε.** Εάν έχετε το δάχτυλό σας στον διακόπτη όταν μεταφέρετε το χλοοκοπτικό μηχανήμα ή εάν συνδέσετε το χλοοκοπτικό μηχανήμα στην παροχή ρεύματος όταν είναι ενεργοποιημένο, μπορεί να προκληθούν ατυχήματα.
- d) **Αφαιρέστε τα εργαλεία ρύθμισης ή τα κλειδιά προτού θέσετε σε λειτουργία το χλοοκοπτικό μηχανήμα.** Ένα εργαλείο ή ένα κλειδί που έχει σφηνωθεί σε ένα περιστρεφόμενο μέρος του χλοοκοπτικού μηχανήματος μπορεί να προκαλέσει τραυματισμούς.
- e) **Αποφύγετε την ασυνήθιστη στάση του σώματος.** Φροντίστε για μια ασφαλή στάση και διατηρείτε κάθε στιγμή την ισορροπία σας. Έτσι θα μπορείτε να ελέγχετε καλύτερα το χλοοκοπτικό μηχανήμα σε απρόβλεπτες καταστάσεις.
- f) **Φοράτε κατάλληλο ρουχισμό. Μην φοράτε φαρδιά ρούχα ή κοσμήματα.** Κρατάτε τα μαλλιά και τα ρούχα μακριά από τα κινούμενα μέρη. Τα φαρδιά ρούχα, τα κοσμήματα ή τα μακριά μαλλιά μπορεί να πιαστούν στα κινούμενα μέρη.
- g) **Εάν μπορούν να τοποθετηθούν διατάξεις απορρόφησης και συλλογής σκόνης, αυτές πρέπει να συνδεθούν και να χρησιμοποιηθούν με τον σωστό τρόπο.** Η χρήση διατάξεων απορρόφησης σκόνης μπορεί να μειώσει τους κινδύνους από τη σκόνη.
- h) **Μην παρασύρεστε σε μια ψευδή αίσθηση ασφάλειας και μην αγνοείτε τους κανόνες ασφαλείας για τα χλοοκοπτικά μηχανήματα, ακόμα και αν είστε εξοικειωμένοι με το χλοοκοπτικό μηχανήμα μετά από πολλές χρήσεις.** Οι απρόσεκτες ενέργειες μπορούν να οδηγήσουν σε σοβαρούς τραυματισμούς μέσα σε κλάσματα του δευτερολέπτου.
- 27.5 Χρήση και μεταχείριση του χλοοκοπτικού μηχανήματος**
- a) **Μην καταπονείτε υπερβολικά το χλοοκοπτικό μηχανήμα. Χρησιμοποιήστε το χλοοκοπτικό μηχανήμα που προβλέπετε για την εργασία σας.** Με το κατάλληλο χλοοκοπτικό μηχάνημα εργάζεστε καλύτερα και ασφαλέστερα στο καθορισμένο εύρος ισχύος.
- b) **Μην χρησιμοποιείτε το χλοοκοπτικό μηχάνημα εάν διακόπτης του είναι ελαττωματικός.** Ένα χλοοκοπτικό μηχάνημα που δεν μπορεί πλέον να ενεργοποιηθεί ή να απενεργοποιηθεί είναι επικίνδυνο και πρέπει να επισκευαστεί.
- c) **Αποσυνδέστε το φως από την πρίζα και/ή αφαιρέστε την αφαιρούμενη μπαταρία προτού πραγματοποιήσετε οποιαδήποτε ρύθμιση στο εργαλείο, προτού αλλάξετε εξαρτήματα ή προτού αποθηκεύσετε το χλοοκοπτικό μηχάνημα.** Αυτό το μέτρο προφύλαξης αποτρέπει την ακούσια εκκίνηση του χλοοκοπτικού μηχανήματος.
- d) **Φυλάξτε μακριά από τα παιδιά τα χλοοκοπτικά μηχανήματα που δεν χρησιμοποιείτε. Μην επιτρέπετε να χρησιμοποιούν το χλοοκοπτικό μηχανήμα τα άτομα που δεν είναι εξοικειωμένα με αυτό ή δεν έχουν διαβάσει αυτές τις οδηγίες.** Τα χλοοκοπτικά μηχανήματα είναι επικίνδυνα όταν χρησιμοποιούνται από άπειρους ανθρώπους.
- e) **Συντηρείτε με προσοχή το χλοοκοπτικό μηχανήμα και τα εργαλεία. Ελέγξτε εάν τα κινούμενα μέρη λειτουργούν σωστά και δεν έχουν μπλοκάρει, εάν δεν έχουν σπάσει ή καταστραφεί μέρη με τέτοιον τρόπο που να επηρεάζει τη λειτουργία του χλοοκοπτικού μηχανήματος. Επισκευάστε τα ελαττωματικά μέρη προτού χρησιμοποιήσετε το χλοοκοπτικό μηχανήμα.** Πολλά ατυχήματα προκαλούνται από κακοσυντηρημένα χλοοκοπτικά μηχανήματα.
- f) **Διατηρείτε τα κοπτικά εργαλεία τροχισμένα και καθαρά.** Τα καλοσυντηρημένα κοπτικά εργαλεία με τροχισμένες ακμές κοπής μπλοκάρουν λιγότερο και ελέγχονται πιο εύκολα.
- g) **Χρησιμοποιήστε το χλοοκοπτικό μηχανήμα, τα εργαλεία, τον πρόσθετο εξοπλισμό κ.λπ. σύμφωνα με τις παρούσες οδηγίες. Λάβετε υπόψη τις συνθήκες εργασίας και τη δραστηριότητα που πρόκειται να εκτελεστεί.** Η χρήση των χλοοκοπτικών μηχανημάτων για εφαρμογές διαφορετικές από αυτές για τις οποίες προορίζονται μπορεί να οδηγήσει σε επικίνδυνες καταστάσεις.
- h) **Διατηρείτε τις λαβές και τις επιφάνειες των λαβών στεγνές και καθαρές από λάδια και γράσα.** Οι ολισθηρές λαβές και επιφάνειες λαβών δεν επιτρέπουν τον ασφαλή χειρισμό

και έλεγχο του χλοοκοπτικού μηχανήματος σε απρόβλεπτες καταστάσεις.

## 27.6 Χρήση και χειρισμός του χλοοκοπτικού μηχανήματος με μπαταρία

- Φορτίζετε τις μπαταρίες μόνο με φορτιστές που συνιστά ο κατασκευαστής.** Ένας φορτιστής που έχει σχεδιαστεί για έναν συγκεκριμένο τύπο μπαταρίας μπορεί να προκαλέσει κίνδυνο πυρκαγιάς εάν χρησιμοποιηθεί με άλλες μπαταρίες.
- Χρησιμοποιείτε μόνο τις προβλεπόμενες μπαταρίες στα χλοοκοπτικά μηχανήματα.** Η χρήση άλλων μπαταριών μπορεί να προκαλέσει τραυματισμούς και κίνδυνο πυρκαγιάς.
- Κρατήστε την μπαταρία που δεν χρησιμοποιείτε μακριά από συνδετήρες, κέρματα, κλειδιά, καρφιά, βίδες ή άλλα μικρά μεταλλικά αντικείμενα που θα μπορούσαν να προκαλέσουν βραχυκύκλωμα των επαφών.** Ένα βραχυκύκλωμα ανάμεσα στις επαφές της μπαταρίας μπορεί να προκαλέσει εγκαύματα ή πυρκαγιά.
- Σε περίπτωση λανθασμένης χρήσης ενδέχεται να διαρρεύσει υγρό από την μπαταρία. Αποφύγετε την επαφή μαζί του. Σε περίπτωση τυχαίας επαφής, ξεπλύνετε με νερό. Εάν το υγρό έρθει σε επαφή με τα μάτια, ζητήστε επιπλέον ιατρική βοήθεια.** Οι διαρροές υγρών μπαταρίας μπορεί να προκαλέσουν δερματικούς ερεθισμούς ή εγκαύματα.
- Μην χρησιμοποιείτε ελαττωματικές ή τροποποιημένες μπαταρίες.** Οι ελαττωματικές ή τροποποιημένες μπαταρίες μπορεί να έχουν απρόβλεπτη συμπεριφορά και να προκαλέσουν πυρκαγιά, έκρηξη ή τραυματισμό.
- Μην εκθέτετε την μπαταρία σε φωτιά ή σε πολύ υψηλές θερμοκρασίες.** Η φωτιά ή οι θερμοκρασίες άνω των 130 °C (265 °F) μπορεί να προκαλέσουν έκρηξη.
- Ακολουθήστε όλες τις οδηγίες φόρτισης και μην φορτίζετε ποτέ την μπαταρία ή το χλοοκοπτικό μηχανήμα με μπαταρία εκτός της περιοχής θερμοκρασιών που αναφέρεται στις οδηγίες λειτουργίας.** Η λανθασμένη φόρτιση ή η φόρτιση εκτός της επιτρεπόμενης περιοχής θερμοκρασιών μπορεί να καταστρέψει τη μπαταρία και να αυξήσει τον κίνδυνο πυρκαγιάς.

## 27.7 Σέρβις

- Επισκευάζετε το χλοοκοπτικό σας μηχανήμα μόνο από εξειδικευμένο προσωπικό και μόνο με γνήσια ανταλλακτικά.** Έτσι διασφαλίζεται η διατήρηση της ασφάλειας του χλοοκοπτικού μηχανήματος.
- Μην συντηρείτε ποτέ ελαττωματικές μπαταρίες.** Η συντήρηση των μπαταριών πρέπει να γίνεται μόνο από τον κατασκευαστή ή από εξουσιοδοτημένα τμήματα υποστήριξης πελατών.

## 27.8 Υποδείξεις ασφαλείας για χλοοκοπτικά μηχανήματα με μπαταρία

- Μην χρησιμοποιείτε το χλοοκοπτικό μηχανήμα σε κακές καιρικές συνθήκες, ιδίως κατά τη διάρκεια καταιγίδας.** Αυτό μειώνει τον κίνδυνο να χτυπηθείτε από κεραυνό.
- Επιθεωρήστε προσεκτικά την περιοχή εργασίας για άγρια ζώα.** Τα άγρια ζώα μπορεί να τραυματιστούν από το χλοοκοπτικό μηχανήμα.
- Εξετάστε σχολαστικά την περιοχή εργασίας και αφαιρέστε όλες τις πέτρες, τα κλαδιά, τα σύρματα, τα οσά και άλλα ξένα σώματα.** Τα μέρη που εκκινάζονται μπορεί να προκαλέσουν τραυματισμούς.
- Πριν από τη χρήση του χλοοκοπτικού μηχανήματος, ελέγχετε πάντα ότι το μαχαίρι και το σύστημα κοπής δεν έχουν φθαρεί ή υποστεί ζημιά.** Τα φθαρμένα ή ελαττωματικά εξαρτήματα αυξάνουν τον κίνδυνο τραυματισμών.
- Ελέγχετε τακτικά τον χορτοσυλλέκτη για φθορές ή ζημιές.** Ένας φθαρμένος ή κατεστραμμένος χορτοσυλλέκτης αυξάνει τον κίνδυνο τραυματισμών.
- Αφήστε τα προστατευτικά καλύμματα στη θέση τους.** Τα προστατευτικά καλύμματα πρέπει να είναι λειτουργικά και σωστά στερεωμένα. Ένα λυμένο, φθαρμένο ή ελαττωματικό προστατευτικό κάλυμμα μπορεί να προκαλέσει τραυματισμούς.
- Διατηρείτε τα ανοίγματα εισαγωγής αέρα καθαρά από υπολείμματα.** Οι φραγμένες εισαγωγές αέρα και τα υπολείμματα μπορεί να προκαλέσουν υπερθέρμανση ή κίνδυνο πυρκαγιάς.
- Φοράτε πάντα αντιολισθητικά παπούτσια ασφαλείας όταν χειρίζεστε το χλοοκοπτικό μηχανήμα. Μην εργάζεστε ποτέ χωρίς υποδήματα ή όταν φοράτε πέδιλα.** Έτσι θα μειώ-



- σετε τον κίνδυνο τραυματισμού των ποδιών όταν έρχονται σε επαφή με το περιστρεφόμενο μαχαίρι κοπής.
- i) **Φοράτε πάντα μακρύ παντελόνι όταν χειρίζεστε το χλοοκοπτικό μηχάνημα.** Το γυμνό δέρμα αυξάνει την πιθανότητα τραυματισμών από εκτυνασσόμενα μέρη.
- j) **Μην χρησιμοποιείτε το χλοοκοπτικό μηχάνημα σε βρεγμένο χόρτο. Βαδίζετε και μην τρέχετε ποτέ.** Έτσι θα μειώσετε τον κίνδυνο γλιστρήματος και πτώσης, που μπορεί να οδηγήσει σε τραυματισμούς.
- k) **Μην χρησιμοποιείτε το χλοοκοπτικό μηχάνημα σε πλαγιές με απότομη κλίση.** Έτσι μειώνεται ο κίνδυνος απώλειας του ελέγχου, γλιστρήματος και πτώσης που μπορεί να οδηγήσει σε τραυματισμούς.
- l) **Όταν εργάζεστε σε πλαγιές, βεβαιωθείτε ότι στέκεστε σταθερά στο έδαφος. Εργάζεστε πάντα κατά μήκος της πλαγιάς, ποτέ προς τα πάνω ή προς τα κάτω, και να είστε ιδιαίτερα προσεκτικοί όταν αλλάζετε την κατεύθυνση εργασίας.** Έτσι μειώνεται ο κίνδυνος απώλειας του ελέγχου, γλιστρήματος και πτώσης που μπορεί να οδηγήσει σε τραυματισμούς.
- m) **Να είστε ιδιαίτερα προσεκτικοί όταν κινείστε με το χλοοκοπτικό μηχάνημα προς τα πίσω ή όταν το τραβάτε προς το μέρος σας. Προσεχτε πάντα το περιβάλλον.** Αυτό μειώνει τον κίνδυνο να σκοντάψετε κατά την εργασία.
- n) **Μην αγγίζετε τα μαχαίρια ή άλλα επικίνδυνα μέρη που εξακολουθούν να κινούνται.** Έτσι μειώνετε τον κίνδυνο τραυματισμού από κινούμενα μέρη.
- o) **Βεβαιωθείτε ότι όλοι οι διακόπτες είναι απενεργοποιημένοι και ότι η μπαταρία έχει αποσυνδεθεί προτού αφαιρέσετε παγιδευμένο υλικό ή προτού καθαρίσετε το χλοοκοπτικό μηχάνημα.** Η μη αναμενόμενη λειτουργία του χλοοκοπτικού μηχανήματος μπορεί να προκαλέσει σοβαρούς τραυματισμούς.

## İçindekiler

1	Önsöz.....	509
2	Bu Kullanma Talimatı hakkında bilgiler... 510	
3	Genel.....	510
4	Emniyet kuralları.....	513
5	Çim biçme makinesinin kullanıma hazır hale getirilmesi.....	518
6	Üfleme aletini çalışmaya hazır duruma getirme.....	519

7	Bluetooth® telsiz arayüzünün etkinleştirilmesi ve devre dışı bırakılması.....	519
8	Çim biçme makinesinin montajı.....	520
9	Kullanıcı için çim biçme makinesinin ayarlanması.....	520
10	Üfleme aletinin montajı.....	521
11	Çim biçme makinesinin çalıştırılması ve kapatılması.....	522
12	Çim biçme makinesini kontrol etme.....	523
13	Çim biçme makinesi ile çalışma.....	524
14	Çalışma sonrasında.....	526
15	Nakliyat.....	526
16	Saklama.....	526
17	Temizleme.....	527
18	Bakım.....	528
19	Onarım.....	528
20	Arızaların tamiri.....	529
21	Teknik bilgiler.....	532
22	Yedek parçalar ve aksesuar.....	533
23	Bertaraf etme.....	534
24	AB Uygunluk Deklarasyonu.....	534
25	UKCA Uygunluk Beyanı.....	534
26	Adresler.....	535
27	Genel ve ürüne özgü güvenlik talimatları	535

## 1 Önsöz

Sayın Müşterimiz,

STIHL ürünlerini tercih ettiğinizden dolayı teşekkür ederiz. Ürünlerimizi, müşterilerimizin talepleri ve istekleri doğrultusunda yüksek kalite ile geliştiriyor ve üretiyoruz. Bu sayede ekstrem şartları yerine getiren ve yüksek derecede güvenilir ürünler geliştirilmektedir.

STIHL markası aynı zamanda, servis alanında da yüksek kalite sunar. Bayilerimizden ve ihtisas mağazalarından ürünlerimizin kullanımı ve teknik özellikleri hakkında detaylı bilgi alabilirsiniz.

STIHL, doğa için sürdürülebilir ve sorumlu bir yaklaşıma açıkça bağlıdır. Bu kullanım kılavuzu, STIHL ürününüzü uzun bir kullanım ömrü süresinde güvenli ve çevre dostu bir şekilde kullanmanıza yardımcı olmayı amaçlamaktadır.

Ürünlerimize göstermiş olduğunuz güvenden dolayı teşekkür eder STIHL ürünlerimiz ile iyi çalışmalar dileriz.



Dr. Nikolas Stihl

**ÖNEMLİ! KULLANIMDAN ÖNCE KILAVUZU OKUYUN VE SAKLAYIN.**

## 2 Bu Kullanma Talimatı hakkında bilgiler

### 2.1 Geçerli dokümanlar

Bu kullanım kılavuzu, 2006/42/EC sayılı AT Direktifine uygun olarak üreticinin asıl çalıştırma talimatlarının bir çevirisidir.

Yerel güvenlik yönetmelikleri geçerlidir.

- ▶ Bu kullanım kılavuzuna ek olarak şu dokümanlar okunmalı, anlaşılmalı ve muhafaza edilmelidir:
  - STIHL aküsünün güvenlik uyarıları AP
  - STIHL şarj aletlerinin kullanım kılavuzu AL 101, 301, 301-4, 500
  - Monte edilmiş akülü STIHL aküleri ve ürünleri için güvenlik bilgileri: [www.stihl.com/safety-data-sheets](http://www.stihl.com/safety-data-sheets)

STIHL bağlantılı, uyumlu ürünler ve SSS hakkında daha fazla bilgi şu adreste mevcuttur: [www.connect.stihl.com](http://www.connect.stihl.com) Veya bir STIHL uzman bayisinden temin edilebilir.

Bluetooth® marka adı ve tasarım işaretleri (logolar), Bluetooth SIG, Inc.'e ait tescilli ticari markalardır. Bu kelime işaretinin/symbolünün STIHL tarafından her türlü kullanımı lisansa tabidir.

☺ Sahip akülerde Bluetooth® telsiz arabirimi ile donatılmıştır. Yerel işletim kısıtlamalarına (örneğin uçaklarda veya hastanelerde) dikkat edilmelidir.

### 2.2 Tekst içinde yer alan ikaz bilgilerinin işaretlenmesi



#### TEHLİKE

- Ağır yaralanmaya veya ölüme yol açabilecek tehlikelere işaret eden bilgiler.
  - ▶ Açıklanan ve alınması gereken önlemler ağır yaralanma veya ölümlü iş kazalarını engelleyebilir.



#### İKAZ

- Bu uyarı ağır yaralanmaya veya ölüme yol açabilecek tehlikelere işaret eder.
  - ▶ Açıklanan ve alınması gereken önlemler ağır yaralanma veya ölümlü iş kazalarını engelleyebilir.

#### ÖNERİ

- Bu uyarı maddi hasara yol açabilecek tehlikelere işaret eder.
  - ▶ Açıklanan ve alınması gereken önlemler maddi hasarları engelleyebilir.

### 2.3 Tekst içindeki semboller



Bu sembol bu kullanma talimatındaki bir bölüme atıfta bulunur.

## 3 Genel

### 3.1 Çim biçme makinesi ve akü

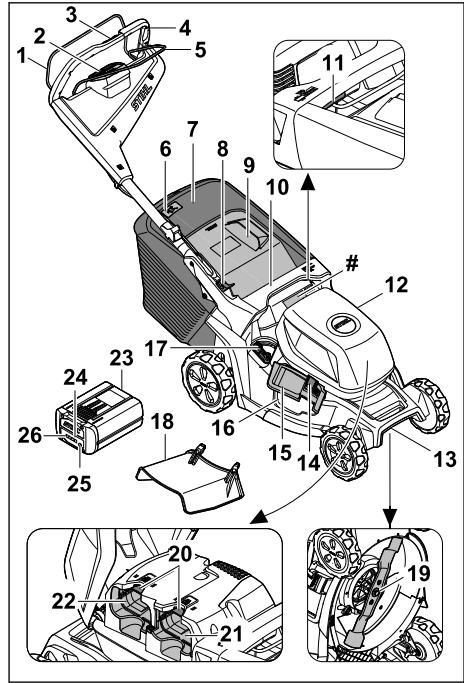

#### 1 Biçme işlemi için kumanda çubuğu

Biçme modu için anahtar çubuğu, kontrol ünitesindeki etkinleştirme düğmesi ile birlikte bıçağı açar ve kapatır.

#### 2 Kumanda birimi 3.2

Çalıştırma ünitesi (HMI), çim biçme makinesini etkinleştirmek, biçme modlarını seçmek, akü seviyelerini okumak ve arızaları görüntülemek için kullanılır.

#### 3 Tekerek tahriki kumandası 3.3

Kumanda elemanı, sürüş hızını ayarlamak ve okumak için kullanılır.



- 4 Gidon**  
Gidon çim biçme makinesinin tutulması, yönlendirilmesi ve taşınması için kullanılır.
- 5 Tekerlek tahriki için kumanda çubuğu**  
Tekerlek tahriki anahtar çubuğu, tekerlek tahrikini açar ve kapatır ve hızı ayarlamak için kullanılır.
- 6 Doluluk seviyesi göstergesi**  
Doluluk seviyesi göstergesi çim toplama sepetinin doluluğunu gösterir.
- 7 Çim toplama sepeti**  
Çim toplama sepeti biçilen çimleri yakalar.
- 8 Kol**  
Kol, gidonun ayarlanması ve aşağı katlanması için kullanılır.
- 9 Boşaltma kapağı**  
Boşaltma kapağı, boşaltma kanalını kapatır.
- 10 Sap**  
Sap, çim biçme makinesinin kesim yüksekliğinin ayarlanması ve çim biçme makinesinin taşınması için kullanılır.
- 11 Kol**  
Kol, kesim yüksekliğinin ayarlanması için kullanılır.
- 12 Kapak**  
Kapak aküleri kapatır.
- 13 Taşıma sapı**  
Taşıma sapı çim biçme makinesinin taşınması için kullanılır.
- 14 Kilitleme**  
Kilit, yandan boşaltma kapağını kapalı tutar.
- 15 Yandan boşaltma kapağı**  
Yandan boşaltma kapağı, yandan boşaltma açıklığını kapatır.
- 16 Yandan boşaltma açıklığı**  
Yandan boşaltma açıklığı, biçilen çimi yana doğru yönlendirir.
- 17 Kol**  
Kol, entegre parçalama-yayma kapağını açıp kapatmayı sağlar.
- 18 Uzatma**  
Uzatma, biçilen çimleri yanlardan yere yönlendirir.
- 19 Bıçak**  
Bıçak çimleri biçer ve parçalayıp yayar.
- 20 Kilit kolu**  
Kilit kolu, aküyü akü yuvasında tutar.
- 21 Akü yuvası 1**  
Akü yuvası 1 içine akü yerleştirilir.

## 22 Akü yuvası 2

Akü yuvası 2, ikinci bir akü barındırır.

## 23 Akü

Akü, çim biçme makinesine enerji verir.

## 24 LED "BLUETOOTH®" (sadece C sahip aküler için)

LED, Bluetooth® telsiz arabiriminin etkinleştirildiğini ve devre dışı bırakıldığını gösterir.

## 25 Basma tuşu

Basma tuşu, aküdeki LED'leri etkinleştirir. Bluetooth® telsiz arabirimini etkinleştirir ve devre dışı bırakır (mevcutsa).

## 26 LED'ler

LED'ler, akünün şarj durumunu ve arızalarını gösterir.

## # Makine numaralı güç plakası

## 3.2 Kumanda birimi

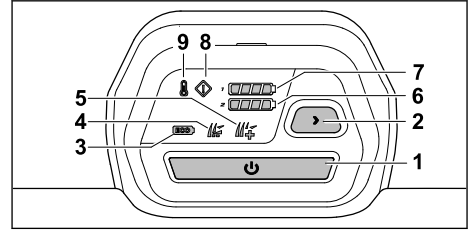

### 1 Etkinleştirme düğmesi

Düğme, çim biçme makinesini etkinleştirir ve biçme kontrol çubuğu ile birlikte bıçağı açar.

### 2 Biçme modu düğmesi

Düğme, biçme modlarını değiştirmek için kullanılır.

### 3 ECO modu ekranı

LED, ECO modunu gösterir.

### 4 Standart mod ekranı

LED, standart modu gösterir.

### 5 AUTO BOOST modu ekranı

LED, AUTO BOOST modunu gösterir.

### 6 Akü şarj durumu göstergesi

Etkinleştirme düğmesine basıldığında, LED'ler akü bölümü 2'deki akünün şarj durumunu gösterir.

### 7 Akü şarj durumu göstergesi

Etkinleştirme düğmesine basıldığında, LED'ler akü bölümü 1'deki akünün şarj durumunu gösterir.

### 8 Arıza ekranı

Ekran, çim biçme makinesindeki arızaları gösterir.

## 9 Aşırı ısınma göstergesi

Ekran, çim biçme makinesinin aşırı ısınmasını gösteriyor.

## 3.3 Tekerlek tahriki kumandası

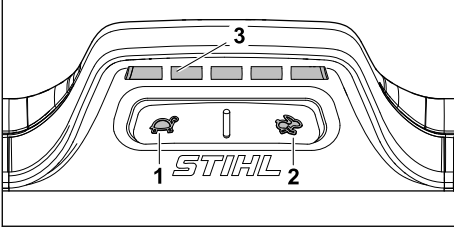

### 1 Düğme

Bu düğme sürüş hızını düşürmek için kullanılır.

### 2 Düğme

Bu düğme sürüş hızını artırmak için kullanılır.

### 3 Gösterge

LED'ler ayarlanan sürüş hızını gösterir.

## 3.4 Semboller

Semboller, çim biçme makinesinde ve aküde bulunabilir ve anlamları şu şekildedir:



Ürünlerin ses emisyonlarını karşılaştırılabilir kılmak için 2000/14/EC Direktifi uyarınca dB(A) cinsinden garanti edilen gürültü seviyesi.

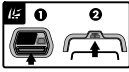

Bıçağı çalıştırın.



Tekerlek tahriki açın ve sürüş hızını ayarlayın.



Sürüş hızını artırın.



Sürüş hızını azaltın.



Kesim yüksekliğini ayarlayın.



Çim toplama sepeti doluluk seviyesi göstergesi.



Parçalamaya-yayma kapağını açıp kapatmayı sağlayan kol.



Çim biçme makinesini çalıştırın.



Aşırı ısınma göstergesi.



Arıza ekranı.



Akü şarj durumu göstergesi.



Biçme modu seçim düğmesi.



ECO modu.



Standart mod.



AUTO-BOOST modu.



1 LED kırmızı yanıyor. Akü çok sıcak veya çok soğuk.



4 LED kırmızı yanıp sönüyor. Aküde bir arıza bulunuyor.



Akünün Bluetooth® radyo arayüzü vardır ve STIHL connected uygulaması ile bağlanabilir.



Sembolün yanındaki bilgiler hücre üreticisinin spesifikasyonlarına göre akünün enerji kapasitesini belirtir. Kullanıma sunulan enerji kapasitesi daha düşüktür.



Ürünü ev çöpüyle birlikte imha etmeyin.

## IPX4 IP işareti

a.c. Alternatif akım



d.c. Doğru akım



## 4 Emniyet kuralları

### 4.1 Uyarı sembolleri

#### ▲ İKAZ

Çim biçme makinesi veya akü üzerindeki uyarı sembolleri şu anlamlara gelir:



Güvenlik talimatlarına ve bunlar kapsamındaki önlemlere uyun.



Kullanım kılavuzunu okuyun, anlayın ve gelecekte başvurmak üzere saklayın.



Fırlayan nesnelere dikkat edin - mesafenizi koruyun ve üçüncü kişileri uzak tutun.



Dönmekte olan bıçağa dokunmayın.



Çalışma kesintileri, temizlik, taşıma, depolama, bakım veya onarım çalışmaları sırasında aküyü çıkarın.



Aküyü kullanım sonrasında çıkarın.



Aküyü ısıdan ve ateşten koruyun.



Aküyü sıvılara daldırmayın.

### 4.2 Usulüne uygun kullanım

Çim biçme makinesi STIHL RMA 443.3 PV, RMA 448.3 PV veya RMA 453.3 PV kuru çimi biçmek ve parçalamak-yaymak için kullanılır.

Çim biçme makinesi STIHL aküsü AP ile çalışır. Tüm fonksiyonların kısıtlama olmaksızın kullanılabilmesi için STIHL en azından şunu önerir: AP 300 S.

Çiçeren akü STIHL connected uygulaması ile kişiselleştirmeye ve bilgilerin aküye Bluetooth® teknolojisiyle aktarılmasına olanak sağlar.

#### ▲ İKAZ

- Çim biçme makinesinde STIHL tarafından izin verilmeyen akülerin kullanılması yangın ve patlamalara neden olabilir. İnsanlar ciddi şekilde yaralanabilir veya hayatını kaybedebilir ve maddi hasar oluşabilir.
  - ▶ STIHL akülü çim biçme makinesini AP kullanın.
- Çim biçme makinesi veya akü usulüne uygun kullanılmıyorsa kişiler ciddi şekilde yaralanabilir ya da hayatını kaybedebilir ve maddi hasar oluşabilir.
  - ▶ Çim biçme makinesi ve aküyü bu kullanım kılavuzunda tarif edildiği şekilde kullanın.

### 4.3 Kullanıcıdan beklentiler

#### ▲ İKAZ

- Eğitimsiz kullanıcılar çim biçme makinesinin ve akünün tehlikelerini fark edemez veya tahmin edemez. Kullanıcılar veya diğer kişiler ağır yaralanabilir veya ölebilir.
  - ▶ Kullanım kılavuzunu okuyun, anlayın ve muhafaza edin.
- ▶ Çim biçme makinesi veya akü başka kişilere verilmeli ise: Kullanım kılavuzunu da birlikte verin.
- ▶ Kullanıcının aşağıdaki talepleri yerine getirmesini sağlayın:
  - Kullanıcı dinlenmiştir.
  - Kullanıcının çim biçme makinesini ve aküyü kullanmak ve bununla çalışmak için fiziksel, duyuşsal ve zihinsel yetkin olmasını sağlayın. Kullanıcı fiziksel, duyuşsal veya zihinsel açıdan kısıtlı ise kullanıcı sadece sorumlu bir kişinin gözetimi veya talimatlarına göre çalışabilir.
  - Kullanıcılar çim biçme makinesinin ve akülerin tehlikelerini fark edemez ve tahmin edemez.
  - Kullanıcı, kaza ve maddi hasarlardan sorumlu olduğunun bilincindedir.
  - Kullanıcı reşit veya kullanıcı ilgili yerel kurala göre gözetim altında meslek eğitimi almış olmalıdır.
  - Kullanıcı çim biçme makinesi ile ilk kez çalışmadan önce STIHL yetkili bayisinden veya uzman kişilerden eğitim alır.
  - Kullanıcı alkol, ilaç veya uyuşturucu etkisi altında değildir.
- ▶ Belirsizlik varsa: STIHL yetkili bayiye başvurun.

## 4.4 Kıyafet ve donanım

### ▲ İKAZ

- Çalışma sırasında cisimler yüksek hızla fırlayabilir. Kullanıcı yaralanabilir.
  - ▶ Malzemesi dayanıklı olan uzun pantolonlar giyin.
- Çalışma sırasında toz kalkabilir. Solunan toz sağlığa zarar verebilir ve alerjik reaksiyonlara neden olabilir.
  - ▶ Toz kalkarsa: Toz koruyucu maske kullanın.
- Uygun olmayan kıyafet tahta, çalılık ve çim biçme makinelerine takılabilir. Uygun kıyafet kullanmayan kullanıcılar ağır yaralanabilirler.
  - ▶ Dar kıyafetler kullanın.
  - ▶ Şal ve takıları çıkarın.
- Temizlik, bakım veya taşıma sırasında kullanıcı bıçakla temas edebilir. Kullanıcı yaralanabilir.
  - ▶ Güvenlik eldivenleri giyin.
- Kullanıcı uygun olmayan ayakkabı kullanıyorsa kayabilir. Kullanıcı yaralanabilir.
  - ▶ Kaymayan tabana sahip sağlam, kapalı ayakkabılar giyin.
- Bıçak bilenirken malzeme parçacıkları savrulabilir. Kullanıcı yaralanabilir.
  - ▶ Sıkıca oturan koruyucu gözlük kullanın.
  - ▶ Uygun koruyucu gözlükler EN 166 normuna göre veya yerel yönetmeliklere göre kontrol edilmiştir ve ilgili işaretle piyasadan temin edilebilir.
  - ▶ Güvenlik eldivenleri giyin.

## 4.5 Çalışma alanı ve ortam

### 4.5.1 Çim biçme makinesi

### ▲ İKAZ

- İlgili olmayan kişiler, çocuklar ve hayvanlar çim biçme makinesinin ve fırlatılan nesnelerin tehlikelerini algılayamaz veya değerlendiremez. İlgili olmayan kişiler, çocuklar ve hayvanlar ciddi şekilde yaralanabilir ve maddi hasarlar meydana gelebilir.
  - ▶ İlgili olmayan kişiler, çocuklar ve hayvanları çalışma alanından uzak tutun.
  - ▶ Nesnelere aranızda belirli bir mesafeyi koruyun.
  - ▶ Çim biçme makinesini gözetimsiz durumda bırakmayın.
  - ▶ Çocukların çim biçme makinesi ile oynamayaçağını güvence altına alın.
- Yağmurlu havada çalışılması halinde, kullanıcı kayabilir. Kullanıcı ciddi şekilde yaralanabilir veya hayatını kaybedebilir.
  - ▶ Yağmur yağıyorsa: Çalışmayı sürdürmeyin.

- Çim biçme makinesi suya karşı korumalı değildir. Yağmurda veya nemli bir ortamda çalışması halinde elektrik çarpması yaşanabilir. Kullanıcı ağır bir şekilde yaralanabilir ve çim biçme makinesi hasar görebilir.
  - ▶ Yağmurlu havada ve nemli ortamlarda çalışmayın.
  - ▶ Islak çimde biçme veya parçalama-yayma işlemleri yapmayın.
- Çim biçme makinesinin elektrikli bileşenleri kıvılcım üretebilir. Kıvılcımlar kolay tutuşabilen veya muhtemel patlayıcı ortamlarda yangınlara ve patlamalara neden olabilir. İnsanlar ciddi şekilde yaralanabilir veya hayatını kaybedebilir ve maddi hasar oluşabilir.
  - ▶ Kolay tutuşabilen veya muhtemel patlayıcı ortamlarda çalışmayın.

### 4.5.2 Akü

### ▲ İKAZ

- İlgili olmayan kişiler, çocuklar ve hayvanlar, aküden kaynaklanan tehlikeleri fark edemez ve değerlendiremez. Çalışmaya dahil olmayan kişiler, çocuklar ve hayvanlar ağır derecede yaralanabilir.
  - ▶ İlgili olmayan kişileri, çocukları ve hayvanları uzak tutun.
  - ▶ Aküyü gözetimsiz şekilde bırakmayın.
  - ▶ Çocukların akü ile oynamadığından emin olun.
- Akü her türlü çevresel etkiye karşı korunmuş değildir. Akü belirli bir çevresel etkilere maruz kaldığında yangın, patlama veya onarılamayacak hasarlar meydana gelebilir. Kişiler ağır yaralanabilir ve maddi hasar oluşabilir.



- ▶ Aküyü ateş ve ısıya karşı koruyun.
- ▶ Aküyü ateş içine atmayın.



- ▶ Akü belirtilen sıcaklık sınırları dışında şarj edilemez, kullanılamaz ve saklanamaz, 21.4.



- ▶ Aküyü sıvıların içine daldırmayın.

- ▶ Aküyü metal küçük parçalardan uzak tutun.
- ▶ Aküyü yüksek basınca maruz bırakmayın.
- ▶ Aküyü mikro dalgalara maruz bırakmayın.
- ▶ Aküyü kimyasallara ve tuzlara karşı koruyun.

## 4.6 İşletme güvenliğine uygun durum

### 4.6.1 Çim biçme makinesi

Çim biçme makinesi aşağıdaki koşullar karşılanmışsa güvenli bir durumdadır:

- Çim biçme makinesi hasarsız durumda.
- Çim biçme makinesi temiz ve kuru olmalıdır.
- Kumanda elemanları çalışıyor ve değişikliğe uğratılmamış.
- Çim biçilmeli ve biçilen çim, çim toplama sepetinde toplanmalı ise: Parçalama-yayma kapağı açılmış, uzatma çıkarılmış ve çim toplama sepeti doğru şekilde takılmış.
- Çim biçilmeli ve biçilen çim, arkadan atılmalı ise: Çim toplama sepeti çıkarılmıştır ve boşaltma kapağı kapalıdır.
- Çim biçiliyorsa ve biçilen çim yanlardan yere yönlendirilecekse: Parçalama-yayma kapağı kapatılmış ve uzatma doğru şekilde takılmış.
- Parçalama-yayma işlemi yapılıyorsa: Uzatma çıkarılmış ve parçalama-yayma kapağı kapatılmış.
- Bıçak doğru şekilde takılmış.
- Çim biçme makinesine orijinal STIHL aksesuarları doğru şekilde takılmış.



## ▲ İKAZ

- Güvenli olmayan bir durumdayken, bileşenler artık düzgün çalışmayabilir ve güvenlik tertibatları devre dışı kalabilir. Kişiler ağır şekilde yaralanabilir veya ölebilir.
  - ▶ Hasarsız durumdaki bir çim biçme makinesi ile çalışın.
  - ▶ Çim biçme makinesi kirli veya ıslak ise: Çim biçme makinesini temizleyin ve kurumasını bekleyin.
  - ▶ Çim biçme makinesini değişikliğe uğratmayın.
  - ▶ Kumanda elemanları çalışmıyorsa: Çim biçme makinesi ile çalışmayı bırakın.
  - ▶ Çim biçilmeli ve biçilen çim, çim toplama sepetinde toplanmalı ise: Bu kullanım kılavuzundaki açıklamaları takip ederek parçalama-yayma kapağını açın, uzatmayı çıkarın ve çim toplama sepetini takın.
  - ▶ Çim biçiliyorsa ve biçilen çim yanlardan yere yönlendirilecekse: Bu kullanım kılavuzundaki açıklamaları takip ederek parçalama-yayma kapağını kapatın ve uzatmayı asın.
  - ▶ Parçalama-yayma işlemi yapılıyorsa: Bu kullanım kılavuzundaki açıklamaları takip ederek uzatmayı çıkarın ve parçalama-yayma kapağını kapatın.

- ▶ Çim biçme makinesine yönelik orijinal STIHL aksesuar takın.
- ▶ Bıçağı bu kullanım kılavuzunda açıklandığı gibi takın.
- ▶ Aksesuarları bu kullanım kılavuzunda veya ilgili aksesuarın kullanım kılavuzunda açıklandığı gibi takın.
- ▶ Çim biçme makinesinin açıklıklarına nesnelere sokmayın.
- ▶ Anahtar yuvasının kontaklarını asla metal nesnelere bağlamayın ve kısa devre yaptırmayın.
- ▶ Yıpranmış veya hasarlı uyarı işaretlerini değiştirin.
- ▶ Belirsizlik oluşması durumunda: STIHL yetkili bayisine başvurun.

### 4.6.2 Bıçak

Aşağıdaki koşulların yerine getirilmiş olması halinde bıçak güvenli durumundadır:

- Bıçak ve montaj parçaları hasar almamıştır.
- Bıçak deforme olmamıştır.
- Bıçak doğru takılmıştır.
- Bıçak doğru bilenmiştir.
- Bıçak çapaksızdır.
- Bıçak doğru dengelenmiştir.
- Bıçağın minimum kalınlığı ve minimum genişliğinin altına düşülmemelidir,  21.2.
- Bileme açısına uyulmalıdır,  21.2.

## ▲ İKAZ

- Güvenlik durumu söz konusu değilse, bıçağın parçaları ayrılabilir ve savrulabilir. İnsanlar ağır yaralanabilir.
  - ▶ Hasarsız bir bıçak ve hasarsız montaj parçaları ile çalışın.
  - ▶ Bıçağı doğru takın.
  - ▶ Bıçağı doğru bileyin.
  - ▶ Minimum kalınlık ve minimum genişliğin altına düşülmesi halinde: Bıçağı değiştirin.
  - ▶ Bıçağın STIHL yetkili bayisi tarafından dengelenmesini sağlayın.
  - ▶ Belirsizlik varsa: STIHL yetkili bayiye başvurun.

### 4.6.3 Akü

Akü ancak aşağıda açıklanan koşullar yerine getirildiğinde işletme güvenliğine uygun durumdadır:

- Akü herhangi bir hasar yoktur.
- Akü temiz ve kuru olmalıdır.
- Akü fonksiyonu normaldir ve üzerinde herhangi bir değişiklik yapılmamıştır.

## ▲ İKAZ

- İşletme güvenliği olmayan bir durumda akü güvenli şekilde çalışmaz. Kişiler ağır yaralanabilir.
  - ▶ Hasarlı olmayan ve fonksiyonları normal bir akü ile çalışın.
  - ▶ Hasarlı veya arızalı bir aküyü şarj etmeyin.
  - ▶ Akü kirliyse: Aküyü temizleyin.
  - ▶ Akü ıslak ve nemliyse: Akünün kurumasını sağlayın, ☑ 21.5.
  - ▶ Akü üzerinde değişiklik yapmayın.
  - ▶ Akü deliğine herhangi bir cisim sokmayın.
  - ▶ Akünün elektrik kontaktlarını metal cisimler ile birleştirmeyin ve kısa devre yaptırmayın.
  - ▶ Aküyü açmayın.
  - ▶ Aşınmış veya hasarlı uyarı levhalarını değiştirin.
- Hasarlı bir akü içinden sıvı dışarı akabilir. Akü sıvısı cilt veya gözler ile temas ettiğinde cilt veya gözler tahriş olabilir.
  - ▶ Sıvı ile temas etmekten kaçının.
  - ▶ Cilt ile temas etmesi halinde: Cildin ilgili bölümünü bol su ve sabun ile yıkayın.
  - ▶ Gözler ile temas etmesi halinde: Gözleri en az 15 dakika boyunca bol su ile yıkayın ve bir doktora başvurun.
- Hasarlı veya arızalı bir akü anormal kokabilir, duman çıkarabilir veya yanabilir. Kişiler ağır yaralanabilir veya ölebilir ve maddi hasar oluşabilir.
  - ▶ Akü anormal koktuğunda veya aküden duman çıktığında: Aküyü kullanmayın ve yanıcı maddelerden uzak tutun.
  - ▶ Akü yanmaya başladığında: Aküyü yangın söndürücü veya su ile söndürmeyi deneyin.

## 4.7 Makinenin çalıştırılması

### ▲ İKAZ

- Kullanıcı belirli durumlarda artık odaklanmış şekilde çalışmayabilir. Kullanıcı takılabilir, düşebilir ve ciddi şekilde yaralanabilir.
  - ▶ Sakin ve bilinçli şekilde çalışın.
  - ▶ Aydınlatma koşulları ve görüş zayıfsa: Çim biçme makinesi ile çalışmayı bırakın.
  - ▶ Çim biçme makinesini tek başınıza kullanın.
  - ▶ Etraftaki engellere dikkat edin.
  - ▶ Çim biçme makinesini devirmeyin.
  - ▶ Zemin üzerinde ayakta çalışın ve dengeyi koruyun.
  - ▶ Yorgunluk belirtileri görülürse: Çalışmaya ara verin.
  - ▶ Eğimli bir yerde çim biçiyorsanız: Çimleri eğime göre enlemesine biçin.

- ▶ Eğimi 25°'nin (%46,6) üzerindeki arazilerde çalışmayın.
- Dönen bıçağa çarpan sert nesnelere çim biçme makinesine zarar verebilir.
  - ▶ Dönen bıçağa sert bir nesne çarparsa, çim biçme makinesini kapatın, aküyü çıkarın ve çim biçme makinesinde hasar olup olmadığını kontrol edin.
  - ▶ Çim biçme makinesine hasar görmüşse: STIHL yetkili bayisine başvurun.
- Dönen bıçak kullanıcıyı kesebilir. Kullanıcı ciddi şekilde yaralanabilir.
  - ▶ Dönmekte olan bıçağa dokunmayın.
  - ▶ Bıçak bir nesne tarafından engellenirse: Çim biçme makinesini kapatın ve aküyü çıkarın. Bunun ardından nesneyi uzaklaştırın.
- Tekerlek tahriki olmadan çalışılırsa tekerlek tahriki istemsiz olarak çalıştırılabilir ve çim biçme makinesi harekete geçebilir. Kişiler ciddi şekilde yaralanabilir ve maddi hasar meydana gelebilir.
  - ▶ Tekerlek tahriki kumanda çubuğunu sadece tekerlek tahriki çalıştırılacaksa kullanın.
- Çalışma sırasında çim biçme makinesi değişir-se veya istemsiz olarak durursa makine emniyetli durumda olmayabilir. Kişiler ciddi şekilde yaralanabilir ve maddi hasar meydana gelebilir.
  - ▶ Çalışmayı bitirin, aküyü çıkarın ve bir STIHL uzman satıcısına danışın.
- Çalışma sırasında çim biçme makinesi titreşimler oluşturulabilir.
  - ▶ Güvenlik eldivenleri giyin.
  - ▶ Çalışma molaları verin.
  - ▶ Dolaşım bozukluğu belirtileri varsa: Bir doktora danışın.
- Çalışma sırasında bıçak yabancı bir nesneye çarparsa bu nesne ve ona ait parçalar hasar görebilir veya yüksek hızda etrafa fırlayabilir. Kişiler yaralanabilir ve maddi hasar meydana gelebilir.
  - ▶ Çalışma alanındaki yabancı nesnelere uzaklaştırın.
- Biçme işlemine yönelik kontrol çubuğu serbest bırakıldığında bıçak kısa bir süre daha dönmeye devam eder. Kişiler ciddi şekilde yaralanabilir.
  - ▶ Bıçağın dönmesi durana kadar bekleyin.
- Dönen bıçak sert bir cisme çarparsa kıvılcımlar oluşabilir. Kıvılcımlar kolay tutuşabilen ortamlarda yangınlara neden olabilir. İnsanlar ciddi şekilde yaralanabilir veya hayatını kaybedebilir ve maddi hasar oluşabilir.
  - ▶ Kolay tutuşabilen ortamlarda çalışmayın.



- Çim biçme makinesi eğimli yüzeylere bırakılırsa kazara yuvarlanabilir. Kişiler yaralanabilir ve maddi hasar meydana gelebilir.
  - ▶ Çim biçme makinesini yalnızca düz bir zemine ve kendi kendine yuvarlanamayacak durumda bırakın.
- Gidona nesnelere bağlanırsa çim biçme makinesi ek ağırlık sebebiyle devrilebilir. Kişiler yaralanabilir ve maddi hasar meydana gelebilir.
  - ▶ Gidona hiçbir nesne bağlamayın.

## ▲ TEHLİKE

- Gerilim taşıyan hatların yakınında çalışıldığında bıçak gerilim taşıyan hatlara temas edebilir ve onlara zarar verebilir. Kullanıcı ciddi şekilde yaralanabilir veya hayatını kaybedebilir.
  - ▶ Gerilim taşıyan hatların bulunduğu ortamlarda çalışmayın.
- Yıldırım fırtına sırasında çalışılırsa kullanıcıya yıldırım çarpabilir. Kullanıcı ciddi şekilde yaralanabilir veya hayatını kaybedebilir.
  - ▶ Fırtına durumunda: Çalışmayı sürdürmeyin.
- Dik yokuşlarda çalışırken tekerlek tahriki aşırı yüklenince kapanır. Bu durumda kullanıcının daha fazla itme kuvveti uygulaması gerektiğinden kullanıcı çim biçme makinesinin kontrolünü kaybedebilir. Çim biçme makinesi kendi ağırlığı nedeniyle kullanıcıya doğru yuvarlanabilir.
  - ▶ Çimleri eğime göre enlemesine biçin. Çim biçme makinesinin kontrolünü her zaman korumak için yere sağlam bastığınızdan emin olun.

## 4.8 Nakliyat

### 4.8.1 Çim biçme makinesi

## ▲ İKAZ

- Taşıma sırasında çim biçme makinesi devrilebilir veya hareket edebilir. Kişiler yaralanabilir ve maddi hasar meydana gelebilir.



- ▶ Aküyü çıkarın.

- ▶ Çim biçme makinesini devrilmeyecek ve hareket edemeyecek biçimde gergi kayışları, bantlar veya bir ağ ile sabitleyin.
- Tekerlek tahriki kapalıyken taşıma sırasında akü takılıymışsa tekerlek tahriki istemsiz olarak çalıştırılabilir ve çim biçme makinesi harekete geçebilir. Kişiler ciddi şekilde yaralanabilir ve maddi hasar meydana gelebilir.



- ▶ Aküyü çıkarın.

### 4.8.2 Akü

## ▲ İKAZ

- Akü her türlü çevresel etkiye karşı korunmuş değildir. Akü belirli bir çevresel etkilere maruz kaldığında akü hasar görebilir ve maddi hasar meydana gelebilir.
  - ▶ Hasarlı bir aküyü taşımayın.
- Akü taşıma esnasında devrilebilir veya hareket edebilir. Kişiler ağır yaralanabilir ve maddi hasar oluşabilir.
  - ▶ Aküyü ambalaj içinde hareket ettirmeyecek şekilde paketleyin.
  - ▶ Ambalajı hareket ettirmeyecek şekilde emniyet altına alın.

## 4.9 Saklama

### 4.9.1 Çim biçme makinesi

## ▲ İKAZ

- Çocuklar çim biçme makinesinin oluşturduğu tehlikeleri algılayamaz ve değerlendiremez. Çocuklar ağır şekilde yaralanabilir.
  - ▶ Aküyü çıkarın.



- ▶ Çim biçme makinesini çocukların erişemeyeceği bir yerde saklayın.
- Çim biçme makinesindeki elektrik kontakları ve metalik bileşenler nem sebebiyle korozyona uğrayabilir. Çim biçme makinesinde hasar oluşabilir.



- ▶ Aküyü çıkarın.

- ▶ Çim biçme makinesini temiz ve kuru bir şekilde saklayın.
- Muhafaza sırasında akü takılıymışsa bıçak ve tekerlek tahriki istemsiz olarak çalıştırılabilir. Kişiler ciddi şekilde yaralanabilir ve maddi hasar meydana gelebilir.



- ▶ Aküyü çıkarın.

- Çim biçme makinesi dik yüzeylere muhafaza edilecekse bu istemsiz olarak yuvarlanabilir. Kişiler yaralanabilir ve maddi hasar meydana gelebilir.



- ▶ Çim biçme makinesini sadece düz bir yüzeyde muhafaza edin.

#### 4.9.2 Akü

### ⚠ İKAZ

- Çocuklar akünün oluşturduğu tehlikeleri algılayamaz ve değerlendiremez. Çocuklar ağır şekilde yaralanabilir.
  - ▶ Aküyü çocukların erişemeyeceği bir yerde saklayın.
- Akü tüm çevresel etkilerine karşı korumalı değildir. Akü belirli çevresel etkilere maruz kalması durumunda, onarılamaz şekilde zarar görebilir.
  - ▶ Aküyü temiz ve kuru bir şekilde saklayın.
  - ▶ Aküyü kapalı bir odada saklayın.
  - ▶ Aküyü çim biçme makinesinden ayrılmış olarak saklayın.
  - ▶ Eğer akü şarj aletinde saklanacaksa: Prizi çekin ve aküyü %40 ile %60 arasında bir doluluk seviyesinde (yeşil renkte yanan 2 LED) saklayın.
  - ▶ Aküyü belirtilen sıcaklık sınırlarının dışında kalan koşullarda saklamayın, **11** 21.4.

#### 4.10 Temizleme, bakım ve onarım

### ⚠ İKAZ

- Temizlik, bakım veya onarım sırasında akü takılı durumdaysa bıçak istenmeden devreye girebilir. Kişiler ciddi şekilde yaralanabilir ve maddi hasar meydana gelebilir.



- ▶ Aküyü çıkarın.

- Temizlik, bakım ve onarım sırasında akü takılı mışsa tekerlek tahriki istemsiz olarak çalıştırılabilir ve çim biçme makinesi harekete geçebilir. Kişiler ciddi şekilde yaralanabilir ve maddi hasar meydana gelebilir.



- ▶ Aküyü çıkarın.

- Aşındırıcı temizlik maddeleri, su jeti ile temizlik veya sivri uçlu nesnelere nedeniyle çim biçme makinesi, bıçak ve akü zarar görebilir. Çim biçme makinesi, bıçak ve akü düzgün şekilde temizlenmezse bileşenler artık düzgün çalışmayabilir ve güvenlik tertibatları devre dışı kalabilir. Kişiler ciddi şekilde yaralanabilir.
  - ▶ Çim biçme makinesini, bıçağı ve aküyü bu kullanım kılavuzunda açıklandığı gibi temizleyin.









- Çim biçme makinesi, bıçak veya akü düzgün şekilde bakım görmez ya da onarılmazsa bileşenler artık düzgün çalışmayabilir ve güvenlik tertibatları devre dışı kalabilir. Kişiler ağır şekilde yaralanabilir veya ölebilir.
  - ▶ Çim biçme makinesinin ve akünün bakımını veya onarımını kendiniz yapmayın.
  - ▶ Çim biçme makinesinin ve akünün bakımı veya onarımı yapılması gerekiyorsa: STIHL yetkili bayisine başvurun.
  - ▶ Bıçağa bu kullanım kılavuzunda açıklandığı gibi bakım yapın.
- Bıçağın temizliği, bakımı veya onarımı sırasında, kullanıcı keskin kesici kenarlar nedeniyle kendini kesebilir. Kullanıcı yaralanabilir.
  - ▶ Güvenlik eldivenleri giyin.
- Bıçak bileme sırasında ısınmamalıdır. Kullanıcı kazayla yanabilir.
  - ▶ Bıçak soğuyana kadar bekleyin.
  - ▶ Güvenlik eldivenleri giyin.
- Çim biçme makinesindeki bıçak, motor kapalıyken de hareket edebilir. Bıçağın bakımı sırasında, kullanıcı hareketli bıçak nedeniyle yaralanabilir.
  - ▶ Dikkatli bir şekilde çalışın.
  - ▶ Güvenlik eldivenleri giyin.
- Çim biçme makinesindeki bıçak hareketlidir. Bıçağın bakımı sırasında, kullanıcının parmakları hareketli bıçak ile çim biçme makinesinin sabit parçaları arasına sıkışabilir.
  - ▶ Dikkatli bir şekilde çalışın.
  - ▶ Güvenlik eldivenleri giyin.

## 5 Çim biçme makinesinin kullanıma hazır hale getirilmesi

### 5.1 Çim biçme makinesinin kullanıma hazır hale getirilmesi

Çalışmaya başlamadan önce aşağıdaki adımlar uygulanmalıdır:

- ▶ Ambalaj malzemesini ve taşıma kilitlerini çıkarın.
- ▶ Aşağıdaki bileşenlerin güvenli durumda bulunmasını sağlayın:
  - Çim biçme makinesi, **11** 4.6.1.
  - Bıçak, **11** 4.6.2.
  - Akü, **11** 4.6.3.
- ▶ Aküyü kontrol edin, **11** 12.3.
- ▶ Akü tam şarj olmuş, **11** 6.1.
- ▶ Çim biçme makinesini temizleyin, **11** 17.2.
- ▶ Bıçağı kontrol edin, **11** 12.2.
- ▶ Gidonu açın, **11** 9.1.
- ▶ Gidonu ayarlayın, **11** 9.3.

- ▶ Çim biçmeli ve çim, çim toplama sepetinde toplanmalı ise:
  - ▶ Uzatmayı çıkarın,  8.2.2.
  - ▶ Parçalama-yayma kapağını açın,  13.5.1.
  - ▶ Çim toplama sepetini takın,  8.1.2.
- ▶ Çim biçiliyorsa ve çim yanlardan yere yönlendirilecekse:
  - ▶ Parçalama-yayma kapağını kapatın,  13.5.2.
  - ▶ Uzatmayı asın,  8.2.1.
- ▶ Parçalama-yayma işlemi yapıyorsa:
  - ▶ Parçalama-yayma kapağını kapatın,  13.5.2.
  - ▶ Uzatmayı çıkarın,  8.2.2.
- ▶ Kesim yüksekliğini ayarlayın,  13.2.
- ▶ İşletim elemanlarını kontrol edin,  12.1.
- ▶ Adımlar uygulanıyorsa: Çim biçme makinesini kullanmayın ve bir STIHL bayisine başvurun.

## 5.2 Aküyü bir Bluetooth® fonksiyon arayüzü ile STIHL connected uygulamasına bağlayın

- ▶ Bluetooth® fonksiyon arayüzünü mobil cihazda etkinleştirin.
- ▶ Bluetooth® fonksiyon arayüzünü aküde etkinleştirin,  7.
- ▶ STIHL connected uygulamasını App Store'dan mobil cihaza indirin ve hesap (Account) oluşturun.
- ▶ STIHL connected uygulamasını açın ve oturum açın.
- ▶ Aküyü STIHL connected uygulamasına ekleyin ve ekrandaki talimatları takip edin.

İletişim olanakları ve diğer bilgiler <https://support.stihl.com> adreslerinde veya STIHL connected uygulamasında bulunabilir.

STIHL connected uygulaması pazara bağlı olarak mevcuttur.

## 6 Üfleme aletini çalışmaya hazır duruma getirme

### 6.1 Akünün şarj edilmesi

Şarj süresi örneğin akü sıcaklığı veya ortam sıcaklığı gibi çeşitli etkenlere bağlıdır. En iyi performans için önerilen sıcaklık aralıklarına dikkat edin,  21.5. Gerçek şarj süresi belirtilen şarj süresinden farklı olabilir. Şarj süresi [www.stihl.com/charging-times](http://www.stihl.com/charging-times) sayfasında belirtilmiştir.

- ▶ Aküyü, STIHL AL 101, 301, 301-4, 500 şarj cihazının kullanım kılavuzunda açıklandığı şekilde şarj edin.

### 6.2 Şarj durumunun gösterilmesi

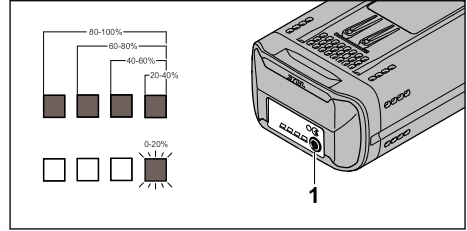

- ▶ Basma tuşuna (1) basın. Aküdeki LED'ler yakl. 5 saniye yeşil yanarlar ve şarj durumunu gösterirler.
- ▶ Sağdaki LED yanıp sönüyorsa: Aküyü şarj edin.

### 6.3 Aküdeki LED'ler

LED'ler akünün şarj durumunu veya arızalarını gösterebilir. LED'ler yeşil veya kırmızı yanabilir veya yanıp sönebilir.

LED'ler yeşil yanar veya yanıp sönerse, şarj durumu gösterilir.

- ▶ LED'ler kırmızı yanar veya yanıp sönerse: Arızaları giderin,  20.1. Çim biçme makinesinde veya aküde bir arıza var.

## 7 Bluetooth® telsiz arayüzünün etkinleştirilmesi ve devre dışı bırakılması

### 7.1 Bluetooth® telsiz arayüzünün etkinleştirilmesi

- ▶ Akü bir Bluetooth® fonksiyon arayüzüne sahipse: Butona basın ve sembolün  yanındaki "BLUETOOTH®" LED'i yakl. 3 saniye mavi yanana kadar basılı tutun. Bluetooth® fonksiyon arayüzü aküde etkinleştirildi.

### 7.2 Bluetooth® telsiz arayüzünün devre dışı bırakılması

- ▶ Akü bir Bluetooth® fonksiyon arayüzüne sahipse: Butona basın ve sembolün  yanındaki "BLUETOOTH®" LED'i altı kez mavi yanıp söne kadar basılı tutun. Bluetooth® fonksiyon arayüzü aküde devre dışı bırakıldı.

## 8 Çim biçme makinesinin montajı

### 8.1 Çim toplama sepetinin toplanması, takılması

#### 8.1.1 Çim toplama sepetinin montajı

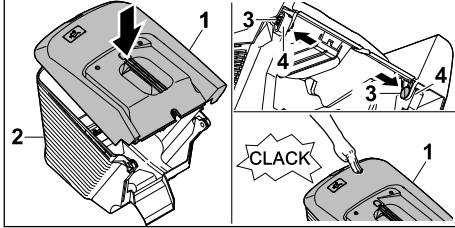

- ▶ Çim toplama sepeti üst parçasını (1) çim toplama sepeti alt parçasının (2) üzerine yerleştirin.
- ▶ Cıvataları (3) içeriden açıklıklara (4) doğru bastırın.
- ▶ Çim toplama sepeti üst parçasını (1) aşağı bastırın.  
Çim toplama sepeti üst parçası sesli bir şekilde yerine oturur.

#### 8.1.2 Çim toplama sepetinin takılması

- ▶ Çim biçme makinesini kapatın.
- ▶ Çim biçme makinesini düz bir yüzeye getirin.

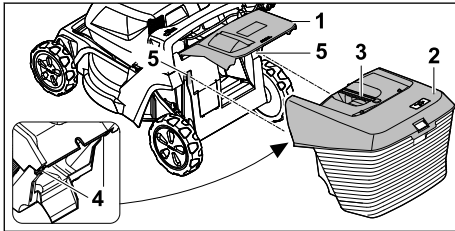

- ▶ Boşaltma kapağını (1) açın ve açık tutun.
- ▶ Çim toplama sepetini (2) saplardan (3) tutun ve kancayı (4) yukarıdan yuvalara (5) asın.
- ▶ Boşaltma kapağını (1) çim toplama sepetine (2) koyun.

#### 8.1.3 Çim toplama sepetini çıkarın

- ▶ Çim biçme makinesini kapatın.
- ▶ Çim biçme makinesini düz bir yüzeye getirin.
- ▶ Boşaltma kapağını açın ve açık tutun.
- ▶ Çim toplama sepetini saplarından tutarak yukarı kaldırın.
- ▶ Boşaltma kapağını kapatın.

### 8.2 Uzatmanın asılması ve çıkarılması

#### 8.2.1 Uzatmanın asılması

- ▶ Çim biçme makinesini kapatın ve aküyü çıkarın.
- ▶ Çim biçme makinesini düz bir yüzeye getirin.

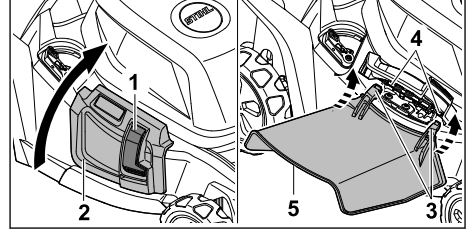

- ▶ Kilide (1) bastırın ve bu şekilde tutun.
- ▶ Yandan boşaltma kapağını (2) açın ve açık tutun.
- ▶ İki kancayı da (3) alttan aksa (4) takın.
- ▶ Yandan boşaltma kapağını (2) uzatmaya (5) yerleştirin.

#### 8.2.2 Uzatmanın çıkarılması

- ▶ Çim biçme makinesini kapatın ve aküyü çıkarın.
- ▶ Çim biçme makinesini düz bir yüzeye getirin.

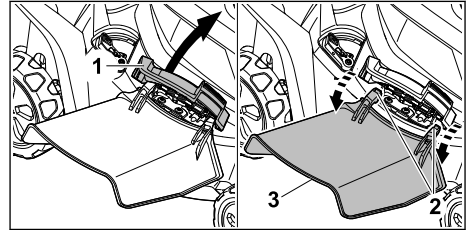

- ▶ Yandan boşaltma kapağını (1) açın ve açık tutun.
- ▶ Her iki kancayı da (2) çıkarın.
- ▶ Uzatmayı (3) yukarı katlayın ve alın.
- ▶ Yandan boşaltma kapağını (1) kapatın.

## 9 Kullanıcı için çim biçme makinesinin ayarlanması

### 9.1 Gidonun açılması

- ▶ Çim biçme makinesini kapatın ve aküyü çıkarın.
- ▶ Çim biçme makinesini düz bir yüzeye getirin.

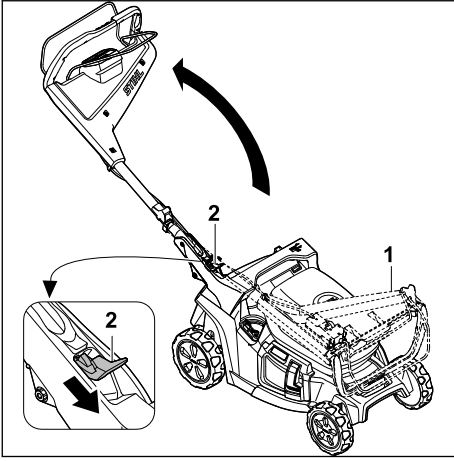

- ▶ Gidonu (1) tutun.
- ▶ Kolu (2) aşağı bastırın ve bu şekilde tutun.
- ▶ Gidonu (1) açın.
- ▶ Kolu (2) bırakın.

Gidon duylabilir bir şekilde yerine oturur.

## 9.2 Gidonun katlanması

Fazla yer kaplamayacak şekilde taşımak veya muhafaza etmek için gidon katlanabilir.

- ▶ Çim biçme makinesini kapatın ve aküyü çıkarın.
- ▶ Çim biçme makinesini düz bir yüzeye getirin.

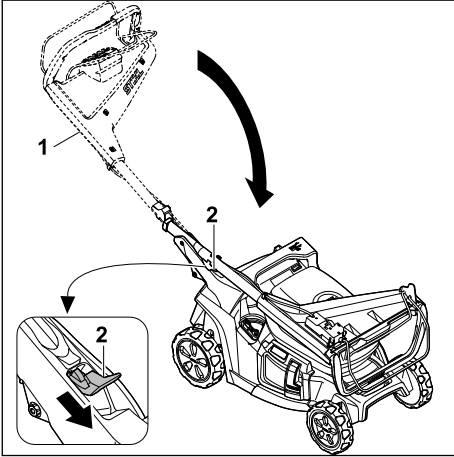

- ▶ Gidonu (1) tutun.
- ▶ Kolu (2) aşağı bastırın ve bu şekilde tutun.
- ▶ Gidonu (1) katlayın.
- ▶ Kolu (2) bırakın.

Gidon duylabilir bir şekilde yerine oturur.

## 9.3 Gidonun ayarlanması

- ▶ Çim biçme makinesini kapatın ve aküyü çıkarın.
- ▶ Çim biçme makinesini düz bir yüzeye getirin.

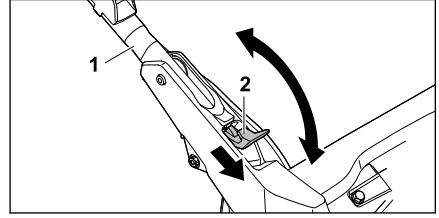

- ▶ Gidonu (1) tutun.
- ▶ Kolu (2) aşağı bastırın ve bu şekilde tutun.
- ▶ Gidonu (1) istenilen konuma getirin ve gidonun tekrar tam olarak yerine oturduğundan emin olun.
- ▶ Kolu (2) bırakın.

## 10 Üfleme aletinin montajı

### 10.1 Akünün takılması

Çim biçme makinesi, iki akü ile çalıştırılabilir. Akülerden biri boşalır boşalmaz otomatik olarak diğer akü yuvasındaki aküye geçer.

- ▶ Çim biçme makinesini düz bir yüzeye getirin.

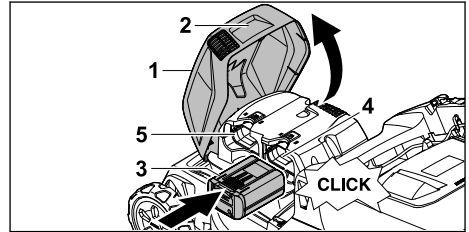

- ▶ Kapağı (1) sapından (2) kavrayın, gidebildiği kadar açın ve tutun.
- ▶ Aküyü (3) akü yuvası 1'e (4) veya akü yuvası 2'ye (5) gidebildiği kadar bastırın. Akü (3) sesli bir şekilde yerine oturur ve kilitlebilir.
- ▶ İkinci bir akü taşınacaksa: Akü, diğer akü yuvasına (4 veya 5) koyulmalıdır. Akü bir tık sesi çıkararak yerine oturur ve kilitlebilir.
- ▶ Kapağı (1) kapatın.

### 10.2 Akünün çıkarılması

- ▶ Çim biçme makinesini düz bir yüzeye getirin.

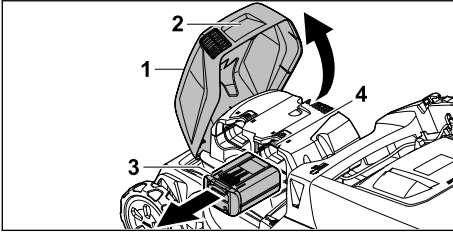

- ▶ Kapağı (1) sapından (2) kavrayın, gidebildiği kadar açın ve tutun.
- ▶ Aküyü (3) tutun ve kilit koluna (4) bastırın. Akünün kilidi açılır.
- ▶ Aküyü (3) çıkarın.
- ▶ Kapağı (1) kapatın.

## 11 Çim biçme makinesinin çalıştırılması ve kapatılması

### 11.1 Çim biçme makinesini çalıştırın

- ▶ Çim biçme makinesini düz bir yüzeye getirin.

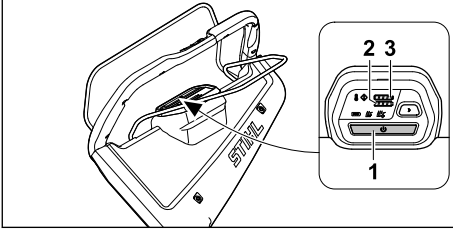

- ▶ Etkinleştirme düğmesine (1) basın. Çim biçme makinesi etkin. Üç saniye sonra, ön ayarlı çim biçme modu göstergesi yanacaktır. LED'ler (2,3), akü yuvası 1 ve 2'deki akülerin şarj durumunu gösterir. Beş dakika işlem yapılmadığında, çim biçme makinesi uyku moduna geçecektir.

### 11.2 Bıçağın çalıştırılması ve kapatılması

#### 11.2.1 Bıçağın çalıştırılması

- ▶ Çim biçme makinesini düz bir yüzeye getirin.

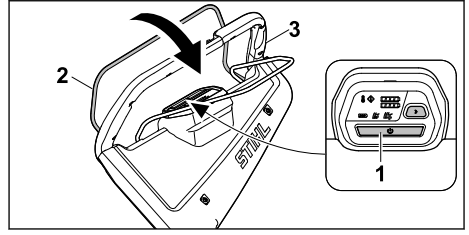





- ▶ Etkinleştirme düğmesine (1) basın.
- ▶ Üç saniye içinde, biçme işlemi için kumanda çubuğunu (2) sol elle tamamen gidona (3) doğru çekin ve başparmak gidonu (3) içine alacak şekilde tutun. Bıçak döner.
- ▶ Biçme işlemi (2) için gidonu (3) ve kumanda çubuğunu sağ elinizle baş parmağınız gidonu (3) saracak şekilde sabit tutun.

#### 11.2.2 Bıçağın devreden çıkarılması

- ▶ Biçme işlemine yönelik kontrol çubuğunu bırakın.
- ▶ Bıçak artık dönmeyene kadar bekleyin.
- ▶ Bıçak dönmeye devam ederse: Aküyü çıkarın ve bir STIHL bayisini ziyaret edin. Çim biçme makinesi arızalıdır.

### 11.3 Tekerlek tahrikini açma ve kapatma

#### 11.3.1 Tekerlek tahrikini açma

Gidon üzerindeki  ve  düğmeleriyle sürüş hızı 5 kademeli olarak önceden seçilebilir.  düğmesine basılarak sürüş hızı artırılır,  düğmesine basarak azaltılır. Kumanda üzerindeki LED'ler önceden ayarlanmış sürüş hızını gösterir. Hiçbir LED yanmıyorsa, tekerlek tahriki kapatılır.

Tekerlek tahriki kumanda çubuğuyla hız 2,0 km/s ile önceden seçilen maksimum hız arasında kademesiz olarak ayarlanabilir. Tekerlek tahriki için kumanda çubuğu gidon yönünde ne kadar çekilirse hız o kadar artar,  21.1.

Ayarlanan hız akünün çalışma süresine etki eder. Hız ne kadar düşükse akünün çalışma süresi o kadar uzundur.

- ▶ Çim biçme makinesini düz bir yüzeye getirin.
- ▶ Çim biçme makinesini çalıştırın.
- ▶ Bıçağı çalıştırın.

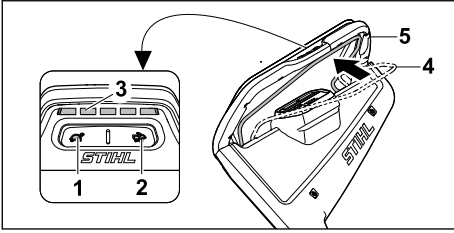

- ▶ İstenen sürüş hızını ayarlamak için (1) ve (2) düğmelerini kullanın. Önceden ayarlanmış sürüş hızı LED'lerden (3) okunabilir.
- ▶ Tekerlek tahriki (4) için kumanda çubuğunu sol elinizle gidon (5) yönünde tamamen çekin ve baş parmağınız gidonu (5) saracak şekilde tutun. Çim biçme makinesi harekete geçer.

### 11.3.2 Tekerlek tahrikinin kapatılması

- ▶ Tekerlek tahriki için kumanda çubuğunu bırakın.
- ▶ Çim biçme makinesi durana kadar bekleyin.
- ▶ Çim biçme makinesi çalışmaya devam ediyorsa: Aküyü çıkarın ve bir STIHL bayisini ziyaret edin. Çim biçme makinesi arızalıdır.

## 12 Çim biçme makinesini kontrol etme

### 12.1 İşletim elemanlarının kontrol edilmesi

#### Bıçma işlemi için kumanda çubuğu

- ▶ Aküyü çıkarın.
- ▶ Bıçma işlemi için kumanda çubuğunu gidon yönünde tamamen çekin ve tekrar bırakın.
- ▶ Bıçma tahriki için blokaj kumanda çubuğu zor hareket ediyorsa veya başlangıç pozisyonuna geri sıçramıyorsa: Çim biçme makinesini kullanmayın ve bir STIHL bayisine başvurun. Bıçma tahriki için kumanda çubuğu arızalı.

#### Tekerlek tahriki için kumanda çubuğu

- ▶ Aküyü çıkarın.
- ▶ Tekerlek tahriki için kumanda çubuğunu gidon yönünde tamamen çekin ve tekrar bırakın.
- ▶ Tekerlek tahriki için blokaj kumanda çubuğu zor hareket ediyorsa veya başlangıç pozisyonuna geri sıçramıyorsa: Çim biçme makinesini kullanmayın ve bir STIHL bayisine başvurun. Tekerlek tahriki için kumanda çubuğu arızalıdır.

#### Bıçağın çalıştırılması

- ▶ Aküyü takın.
- ▶ Çim biçme makinesini çalıştırın.
- ▶ Bıçma işlemi için kumanda çubuğunu sol üç saniye içerisinde elinizle gidon yönünde tamamen çekin ve baş parmağınız gidonu saracak şekilde tutun. Bıçak döner.
- ▶ Bıçma işlemi için kumanda çubuğunu bırakın. Bıçağın dönüşü kısa bir süre sonra durur.
- ▶ Bıçak dönmeye devam ederse: Aküyü çıkarın ve bir STIHL bayisini ziyaret edin. Çim biçme makinesi arızalıdır.



#### Tekerlek tahrikinin açma

- ▶ Aküyü takın.
- ▶ Çim biçme makinesini çalıştırın.
- ▶ Sürüş hızını ayarlama.
- ▶ Tekerlek tahriki için kumanda çubuğunu gidon yönünde tamamen çekin ve baş parmağınız gidonu saracak şekilde tutun. Çim biçme makinesi harekete geçer.
- ▶ Tekerlek tahriki için kumanda çubuğunu bırakın. Çim biçme makinesi durur.
- ▶ Çim biçme makinesi çalışmaya devam ediyorsa: Aküyü çıkarın ve bir STIHL bayisini ziyaret edin. Çim biçme makinesi arızalıdır.

### 12.2 Bıçağın kontrol edilmesi

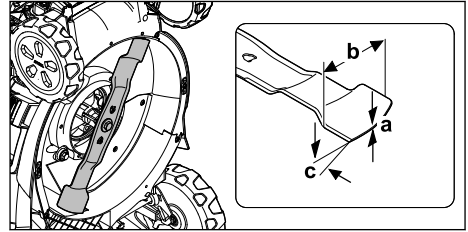
- ▶ Çim biçme makinesini kapatın ve aküyü çıkarın.
- ▶ Çim biçme makinesini dik olarak yerleştirin,  17.1.



- ▶ Aşağıdakileri ölçün:
  - Kalınlık a
  - Genişlik b
  - Bileme açısı c
- ▶ Minimum kalınlık ve minimum genişliğin altına düşülmesi halinde: Bıçağı değiştirin,  21.2.
- ▶ Bileme açısının korunmaması durumunda: Bıçağı bileyin,  21.2.
- ▶ Belirsizlikler oluşması durumunda: STIHL yetkili bayisine başvurun.

### 12.3 Aküyü kontrol edin

- ▶ Aküdeki butona basın.  
LED lambaları yanıyor veya yanıp sönüyor.
- ▶ LED lambaları yanmıyor veya yanıp sönmüyorsa: Aküyü kullanmayın ve STIHL bayisine başvurun.  
Akü arızalıdır.

## 13 Çim biçme makinesi ile çalışma

### 13.1 Çim biçme makinesinin tutulması ve yönlendirilmesi



- ▶ Gidonu her iki elinizle baş parmağınız gidonu saracak şekilde sıkıca tutun.

### 13.2 Kesim yüksekliğinin ayarlanması

7 kesim yüksekliği ayarlanabilir:

- 20 mm = Konum 1
- 30 mm = Konum 2
- 40 mm = Konum 3
- 55 mm = Konum 4
- 70 mm = Konum 5
- 85 mm = Konum 6
- 100 mm = Konum 7

Konumlar çim biçme makinesi üzerinde belirtilmiştir.

#### Kesim yüksekliğinin ayarlanması

- ▶ Çim biçme makinesini kapatın.  
Bıçak dönmemelidir.
- ▶ Çim biçme makinesini düz bir yüzeye getirin.

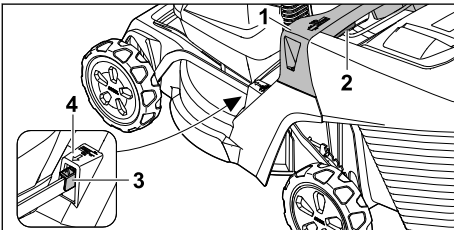

- ▶ Çim biçme makinesini sapından (1) sıkıca tutun.

- ▶ Kola (2) basın ve basılı tutun.
- ▶ Çim biçme makinesini indirerek ve kaldırarak istediğiniz konuma getirin.  
Güncel kesim yüksekliği, kesim yüksekliği göstergesinden (3) işaret (4) yardımıyla okunabilir.
- ▶ Kolu (2) bırakın.  
Çim biçme makinesi yerine oturur.

### 13.3 Çim biçme ve parçalama-yayma

Çim biçme makinesi çok fonksiyonlu bıçakla donatılmıştır ve biçme veya parçalama-yayma için kullanılabilir.

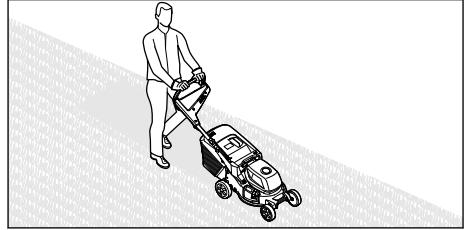

- ▶ Tekerlek tahriki açıkken çalışılıyorsa: Çim biçme makinesini kontrollü olarak ileri itin.
- ▶ Tekerlek tahriki kapalıyken çalışılıyorsa: Çim biçme makinesini yavaş ve kontrollü olarak ileri itin.
- ▶ Biçme sırasında yabancı bir nesneye çarpılırsa ve bıçak bloke olursa:
  - ▶ Çim biçme makinesini kapatın ve aküyü çıkarın.
  - ▶ Tüm hareketli parçaların tamamen durduğundan emin olun.
  - ▶ Çim biçme makinesini kontrol edin.
  - ▶ Onarım gerekliyse: STIHL yetkili bayisine başvurun.
- ▶ Çim biçme makinesi alışıldandan daha fazla titriyorsa:
  - ▶ Çim biçme makinesini kapatın ve aküyü çıkarın.
  - ▶ Çim biçme makinesini kontrol edin.
  - ▶ Tüm somunların, civataların ve vidaların sıkı olduğunu kontrol edin.
  - ▶ Onarım gerekliyse: STIHL yetkili bayisine başvurun.

Optimum performans için tavsiye edilen sıcaklık aralıklarına uyun,  21.5.

### 13.4 Biçme modları

#### 13.4.1 Biçme modunu seçin

Üç biçme modu seçilebilir. Seçim kumanda ünitesi üzerinden yapılır.

- ECO modu



- Standart mod
- AUTO-BOOST modu

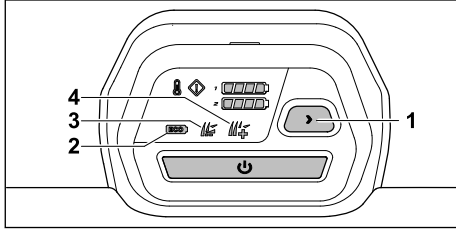

- ▶ Çim biçme makinesini çalıştırın.
- ▶ Düğmeye (1) basarak istenen çim biçme modunu seçebilirsiniz. Geçerli mod (2, 3, 4) görüntülenir.

### ECO modu

ECO modu açılmışsa çim biçme makinesi güncel çalışma koşullarını tespit eder ve bıçağa uygun devir sayısını otomatik olarak ayarlar.

Akünün çalışma süresi bu şekilde uzatılabilir.

### Standart mod

Standart mod açıksa, çim biçme makinesi bıçağı sabit bir hızda dönerek biçer.

### OTOMATİK YÜKSELTME modu

AUTO-BOOST modu açıldığında, örneğin daha uzun ve daha yoğun çimleri biçmek için çim biçme makinesi kısa bir süre için daha yüksek bir güç çıkışına sahip olur.

AUTO BOOST modu akü ömrünü etkiler. Aşırı ısınma riski varsa, çim biçme makinesi otomatik olarak standart moda geçer.

## 13.5 Parçalama-yayma kapağının açılması ve kapatılması

### 13.5.1 Parçalama-yayma kapağının açılması

- ▶ Çim biçme makinesini kapatın.
- ▶ Çim biçme makinesini düz bir yüzeye getirin.

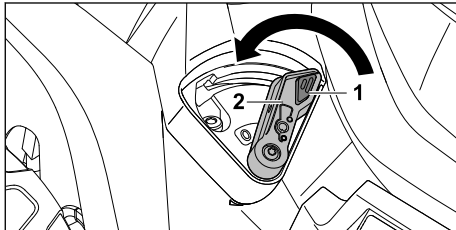

- ▶ Kilide (1) bastırın ve bu şekilde tutun.
- ▶ Kolu (2) 0 konumuna getirin. Parçalama-yayma kapağı açıktır.

- ▶ Kilidi (1) bırakın.

### 13.5.2 Parçalama-yayma kapağının kapatılması

- ▶ Çim biçme makinesini kapatın.
- ▶ Çim biçme makinesini düz bir yüzeye getirin.

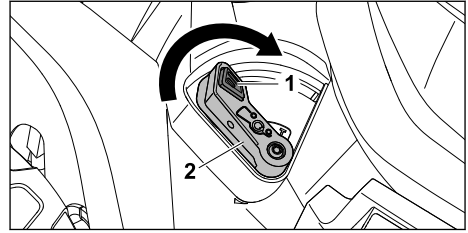

- ▶ Kilide (1) bastırın ve bu şekilde tutun.
- ▶ Kolu (2) I konumuna getirin. Parçalama-yayma kapağı kapalıdır.
- ▶ Kilidi (1) bırakın.

## 13.6 Çim toplama sepetinin boşaltılması

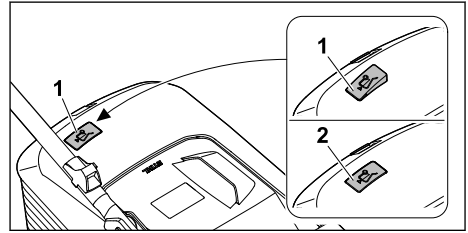

Bıçakla üretilen hava akımı, doluluk seviyesi göstergesinin (1) kalkmasına neden olur. Çim toplama sepeti dolduğunda hava akımı durur. Hava akımı çok azsa doluluk seviyesi göstergesi (2) bekleme durumuna geçer. Bu, çim toplama sepetini boşaltmanız için bir uyarıdır.

Mutlak doluluk seviyesi göstergesi sadece optimum hava akımında sağlanır. Islaklık, yoğunluk veya yüksek çim gibi dış etkiler, düşük kesim kademeleri, kirlilik ya da benzerleri hava akımını ve doluluk seviyesi göstergesinin fonksiyonunu olumsuz yönde etkileyebilir.

- ▶ Doluluk seviyesi göstergesi bekleme durumunda ise: Çim toplama sepetini boşaltın.
- ▶ Çim biçme makinesini kapatın.
- ▶ Çim toplama sepetini çıkarın.

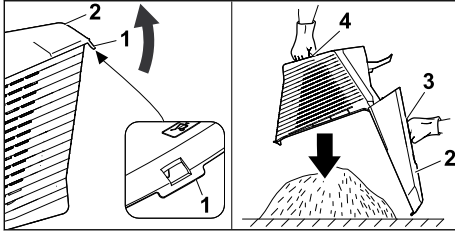

- ▶ Kilit bileziğini (1) açın.
- ▶ Çim toplama sepeti üst parçasını (2) sapından (3) açın ve tutun.
- ▶ Diğer elinizle alt tutamağı (4) sabit tutun.
- ▶ Çim toplama sepetini boşaltın.
- ▶ Çim toplama sepetini katlayın.
- ▶ Çim toplama sepetini takın.

## 14 Çalışma sonrasında

### 14.1 Çalışma sonrasında

- ▶ Çim biçme makinesini kapatın ve aküyü çıkarın.
- ▶ Eğer çim biçme makinesi ıslak ise: Çim biçme makinesinin kurumasını bekleyin.
- ▶ Eğer akü ıslak veya nemli ise: Akünün kurumasını bekleyin, 21.5.
- ▶ Çim biçme makinesini temizleyin.
- ▶ Aküyü temizleyin.

## 15 Nakliyat

### 15.1 Çim biçme makinesinin taşınması

- ▶ Çim biçme makinesi, biçilecek alandan hareket ettirilirse:
  - ▶ Çim biçme makinesini kapatın. Bıçak dönmemelidir.
  - ▶ Aküyü çıkarın.
- ▶ Çim dışındaki yüzeylerde nakliye için çim biçme makinesinin eğilmesi gerekiyor:
  - ▶ Çim biçme makinesini kapatın. Bıçak dönmemelidir.
  - ▶ Aküyü çıkarın.

#### Çim biçme makinesinin itilmesi

- ▶ Çim biçme makinesini yavaş ve kontrollü olarak ileri itin.

#### Çim biçme makinesinin taşınması

- ▶ Çim biçme makinesini kapatın.
- ▶ Aküyü çıkarın.
- ▶ Güvenlik eldivenleri giyin.
- ▶ Çim toplama sepetini çıkarın.
- ▶ Uzatmayı çıkarın.

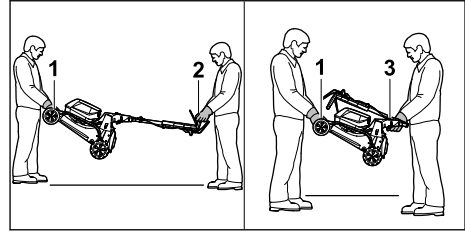

- ▶ Çim biçme makinesi katlanmamış gidonla taşınacaksa:
  - ▶ Çim biçme makinesi bir kişi tarafından her iki elle taşıma tutamağından (1) sıkıca tutulmalı ve diğer kişi tarafından her iki elle gidonda (2) sabit tutulmalıdır.
  - ▶ Çim biçme makinesini iki kişi kaldırsın ve taşıyın.
- ▶ Çim biçme makinesi katlanmış gidonla taşınacaksa:
  - ▶ Gidonu katlayın, 9.2.
  - ▶ Çim biçme makinesi bir kişi tarafından her iki elle taşıma tutamağından (1) sıkıca tutulmalı ve diğer kişi tarafından her iki elle saptan (3) sabit tutulmalıdır.
  - ▶ Çim biçme makinesini iki kişi kaldırsın ve taşıyın.

#### Çim biçme makinesinin bir araçta taşınması

- ▶ Çim biçme makinesini devrilmeyecek ve hareket edemeyecek biçimde dik olarak sabitleyin.

### 15.2 Akünün taşınması

- ▶ Çim biçme makinesini kapatın ve aküyü çıkarın.
- ▶ Akünün güvenli durumunda olduğundan emin olunmalıdır.
- ▶ Aküyü ambalajın içine hareket edemeyecek şekilde paketleyiniz.
- ▶ Ambalajı, içinde hareket edemeyecek şekilde emniyete alın.

Akü, tehlikeli malların taşınması taleplerine tabidir. Akü UN3480 (Lityum iyon aküler) olarak sınıflandırılmıştır ve UN El Kitabı Kontrol Ve Kriterler III, Alt Bölüm 38.3 uyarınca kontrol edilmiştir.

Taşıma yönetmelikleri [www.stihl.com/safety-data-sheets](http://www.stihl.com/safety-data-sheets) adresinde belirtilmiştir.

## 16 Saklama

### 16.1 Çim biçme makinesinin saklanması

- ▶ Çim biçme makinesini kapatın ve aküyü çıkarın.
- ▶ Çim biçme makinesinin soğumasını bekleyin.

- ▶ Çim toplama sepetini boşaltın.
- ▶ Çim biçme makinesini aşağıdaki koşullar karşılanacak şekilde saklayın:
  - Çim biçme makinesi çocukların erişemeyeceği bir yerde olmalıdır.
  - Çim biçme makinesi temiz ve kuru olmalıdır.
  - Çim biçme makinesini devrilemeyecek durumda olmalıdır.
  - Çim biçme makinesini yuvarlanamayacak durumda olmalıdır.

## 16.2 Depolama konumu

Çim biçme makinesi yerden tasarruf sağlanarak saklanması için katlanabilir.

- ▶ Çim biçme makinesini düz bir yüzeye getirin.
- ▶ Çim toplama sepetini çıkarın.
- ▶ Kesim yüksekliğini en yüksek konuma getirin.  13.2

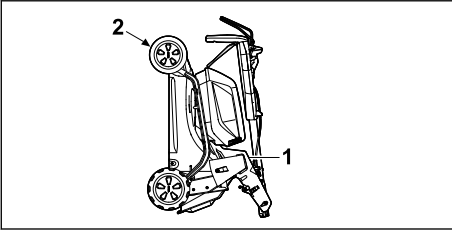

- ▶ Gidonu katlayın.  9.2
- ▶ Çim biçme makinesini, bir eliniz sapta (1) diğeri ise taşıma sapında (2) olacak şekilde sabit tutun ve arkaya doğru alarak dik konuma getirin.

## 16.3 Akünün saklanması

STIHL aküyü %40 ile %60 arasında bir dolum seviyesinde (yeşil renkte yanan 2 LED) saklamayı tavsiye eder.



- ▶ Aküyü aşağıdaki koşullar karşılanacak şekilde saklayın:
  - Akü çocukların erişemeyeceği bir konumda.
  - Akü temiz ve kuru durumda.
  - Akü kapalı bir odada.
  - Akü çim biçme makinesinden ayrılmış durumda.
  - Eğer akü şarj aletinde saklanacaksa: Prizi çekin ve aküyü %40 ile %60 arasında bir dolum seviyesinde (yeşil renkte yanan 2 LED) saklayın.
  - Akü belirtilen sıcaklık sınırlarının dışında kalan koşullarda saklanmamalıdır,  21.4.

## ÖNERİ

- Akü bu kullanım kılavuzunda açıklanan koşullar altında saklanmazsa, akü derin boşalma yaşayabilir ve onarılmayacak şekilde hasar görebilir.
  - ▶ Boşalmış durumdaki bir aküyü saklamadan önce şarj edin. STIHL akünün %40 ile %60 arasında bir dolum seviyesinde (yeşil renkte yanan 2 LED) saklanmasını tavsiye eder.
  - ▶ Aküyü çim biçme makinesinden ayrılmış olarak saklayın.

## 17 Temizleme

### 17.1 Çim biçme makinesinin dik konuma getirilmesi

- ▶ Çim biçme makinesini kapatın ve aküyü çıkarın.
- ▶ Çim biçme makinesini düz bir yüzeye getirin.
- ▶ Çim toplama sepetini çıkarın.
- ▶ Kesim yüksekliğini en yüksek konuma getirin.  13.2
- ▶ Gidonu en derin konuma getirin,  9.3.

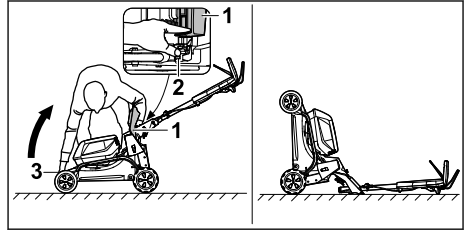

- ▶ Cihazın sağ tarafına yerleştirin.
- ▶ Boşaltma kapağını (1) açın ve açık tutun.
- ▶ Sol elinizle kolu (2) aşağı bastırın ve tutun.
- ▶ Çim biçme makinesini sağ elinizle taşıma tutamağından (3) tutun ve arkaya doğru yerleştirin.

Çim biçme makinesi sabittir ve temizlenebilir.

### 17.2 Çim biçme makinesinin temizlenmesi

- ▶ Çim biçme makinesini kapatın ve aküyü çıkarın.
- ▶ Çim biçme makinesini nemli bir bez ile temizleyin.
- ▶ Boşaltma kanalını yumuşak bir fırça veya nemli bir bez ile temizleyin.
- ▶ Akü bölmesindeki yabancı cisimleri çıkarın ve akü bölmesini nemli bir bezle temizleyin.
- ▶ Akü bölmesindeki elektrik kontaklarını bir boya fırçası veya yumuşak bir fırça ile temizleyin.

- ▶ Havalandırma deliklerini bir boya fırçası ile temizleyin.
- ▶ Çim biçme makinesini yerleştirin.
- ▶ Bıçağı ve bıçağın etrafındaki alanı ahşap bir çubuk, yumuşak bir fırça veya nemli bir bezle temizleyin.

### ÖNERİ

- Yüksek basınçlı temizleyici kullanarak veya su püskürterek temizlik yapmak cihaza zarar verebilir.
  - ▶ Cihazı yüksek basınçlı temizleyici kullanarak veya su püskürterek temizlemeyin.

## 17.3 Aküyü temizleme

- ▶ Aküyü ıslak bez ile temizleyin.

## 18 Bakım

### 18.1 Bıçağın takılması ve sökülmesi

#### 18.1.1 Bıçağın sökülmesi

- ▶ Çim biçme makinesini kapatın ve aküyü çıkarın.
- ▶ Çim biçme makinesini dik olarak yerleştirin.

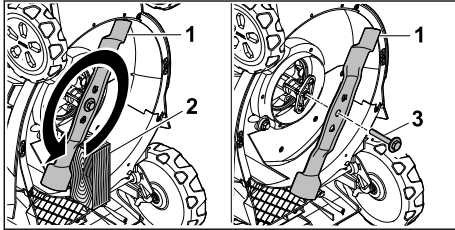

- ▶ Bıçağı (1) bir tahta parçası (2) ile bloke edin.
- ▶ Diskli civatayı (3) ok yönünde sökün ve çıkarın.
- ▶ Bıçağı (1) çıkarın.
- ▶ Vidayı rondelayla (3) atın.
- ▶ Bıçağı (1) takmak için yeni bir diskli civata kullanın.

#### 18.1.2 Bıçağın takılması

- ▶ Çim biçme makinesini kapatın ve aküyü çıkarın.
- ▶ Çim biçme makinesini dik olarak yerleştirin.

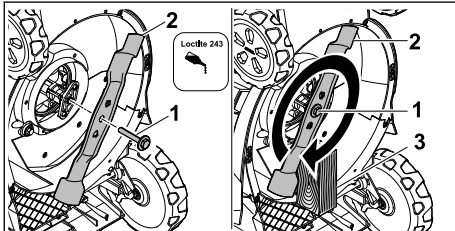

- ▶ Loctite 243 diş kilitleyiciyi diskli civatanın (1) dişine uygulayın.
- ▶ Bıçakları (2), temas yüzeyindeki engeller girintileri kavrayacak şekilde takın.
- ▶ Diskli civatayı (1) sıkın.
- ▶ Bıçağı (2) bir tahta parçası (3) ile bloke edin.
- ▶ Diskli civatayı (1) 60 Nm ile sıkın

### 18.2 Bıçağın bilenmesi ve dengelenmesi

Bıçağın düzgün bir şekilde bilenmesi ve dengelenmesi çok miktarda pratik gerektirir.

STIHL'in tavsiyesi, bıçağın bir STIHL bayisi tarafından bilenmesi ve dengelenmesi yönündedir.

Mevcut bayilerin güncel adresleri, ilgili STIHL ülke temsilcisi aracılığıyla [www.stihl.com](http://www.stihl.com) adresinden edinilebilir.



- Bıçağın kesici kenarları keskindir. Kullanıcı kazayla kendini kesebilir.
  - ▶ Güvenlik eldivenleri giyin.

- ▶ Çim biçme makinesini kapatın ve aküyü çıkarın.
- ▶ Çim biçme makinesini yerleştirin.
- ▶ Bıçağı sökün.
- ▶ Bıçağı bileyin. Bu sırada bileme açısına dikkat edin ve bıçağı soğutun,  21.2. Bıçağın rengi bileme sırasında maviye dönmelidir.
- ▶ Bıçağı takın.
- ▶ Belirsizlikler oluşması durumunda: STIHL yetkili bayisine başvurun.

## 19 Onarım

### 19.1 Çim biçme makinesinin onarımı

Kullanıcı çim biçme makinesini ve bıçağı kendileri tamir edemez.



- ▶ Çim biçme makinesi veya bıçak hasarlanmışsa: Çim biçme makinesi veya bıçağı kullanmayın ve STIHL yetkili bayisine başvurun.
- ▶ Uyarı levhaları okunaklı değilse veya hasarlanmışsa: Uyarı levhalarının STIHL yetkili bayisi tarafından değiştirilmesini sağlayın.

## 20 Arızaların tamiri

### 20.1 Çim biçme makinesi veya aküdeki arızaların giderilmesi

Arıza	Kumanda ünitesindeki LED'ler	Aküdeki LED'ler	Nedeni	Çözüm
Çim biçme makinesi normal gücüne ulaşmıyor.	Aşırı ısınma göstergesi sarı renkte yanar.		Elektronik sistem veya motordaki sıcaklıklar çok yüksek.	<ul style="list-style-type: none"> <li>▶ Çim biçme makinesinin soğumasını bekleyin.</li> <li>▶ Çim biçme makinesini kısa süreler içinde çok sık açık kapatmayın.</li> <li>▶ Tekerlek tahriki açıkken çalışmıyorsa: Tekerlek tahrikini kapatın.</li> <li>▶ Tekerlek tahriki kapalıyken çalışmıyorsa: Yavaşça ileri gidin.</li> <li>▶ Kesim yüksekliğini daha yüksek ayarlayın.</li> <li>▶ Daha kısa çimler biçin.</li> </ul>
	Aşırı ısınma göstergesi kırmızı renkte yanar.		Çim biçme makinesi çok sıcak durumda.	<ul style="list-style-type: none"> <li>▶ Çim biçme makinesi otomatik olarak kapanır.</li> <li>▶ Çim biçme makinesinin soğumasını bekleyin.</li> </ul>
Çim biçme makinesi AUTO BOOST modunda güç kaybediyor.	AUTO BOOST modu göstergesi yeşil renkte yanıp sönüyor.		Aküler çok sıcak.	<ul style="list-style-type: none"> <li>▶ Çim biçme makinesi otomatik olarak standart moda geçer.</li> </ul>
Çim biçme makinesi açıldığında çalışmaya başlamıyor.	Şarj durumu ekranındaki 1 LED yeşil renkte yanıp söner.	1 LED yeşil yanıp sönüyor.	Akünün şarj seviyesi çok düşük.	Aküyü şarj edin.
	Şarj durumu göstergesindeki 1 LED kırmızı renkte yanar.	1 LED kırmızı yanıyor.	Akü çok sıcak veya çok soğuk.	<ul style="list-style-type: none"> <li>▶ Aküyü çıkarın.</li> <li>▶ Akünün soğumasını veya ısınmasını bekleyin.</li> </ul>
	Arıza göstergesi kırmızı renkte yanıp sönüyor.	3 LED kırmızı yanıp sönüyor.	Çim biçme makinesi arızalı durumdadır.	<ul style="list-style-type: none"> <li>▶ Aküyü çıkarın.</li> <li>▶ Akü yuvası 1 ve akü yuvası 2'deki elektrik temas noktalarını temizleyin.</li> <li>▶ Aküyü takın.</li> <li>▶ Çim biçme makinesini açın.</li> <li>▶ 3 LED kırmızı renkte yanıp sönmeye devam ediyorsa: Çim biçme makinesini kullanmayın ve bir STIHL bayisine başvurun.</li> </ul>
	Aşırı ısınma göstergesi kırmızı renkte yanar.	3 LED kırmızı yanıyor.	Çim biçme makinesi çok sıcak durumda.	<ul style="list-style-type: none"> <li>▶ Aküyü çıkarın.</li> <li>▶ Çim biçme makinesinin soğumasını bekleyin.</li> </ul>
	Şarj durumu göstergesindeki 3 LED kırmızı renkte yanar.	4 LED kırmızı yanıp sönüyor.	Aküde bir arıza bulunuyor.	<ul style="list-style-type: none"> <li>▶ Aküyü çıkarın ve yeniden takın.</li> <li>▶ Çim biçme makinesini açın.</li> <li>▶ 4 LED kırmızı renkte yanıp sönmeye devam ediyorsa: Aküyü kullanmayın ve bir STIHL bayisine başvurun.</li> </ul>
			Çim biçme makinesi ile akü ara-	<ul style="list-style-type: none"> <li>▶ Aküyü çıkarın.</li> </ul>

Arıza	Kumanda ünitesindeki LED'ler	Aküdeki LED'ler	Nedeni	Çözüm
			sındaki elektrik bağlantısında kopukluk var.	<ul style="list-style-type: none"> <li>► Akü yuvası 1 ve akü yuvası 2'deki elektrik temas noktalarını temizleyin.</li> <li>► Aküyü takın.</li> </ul>
	Çalıştırma ünitesindeki tüm LED'ler yanıp söner.		Çalıştırma birimiyle iletişim kesildi.	<ul style="list-style-type: none"> <li>► Aküyü çıkarın.</li> <li>► Çim biçme makinesini kullanmayın ve bir STIHL bayisine başvurun.</li> </ul>
			Çim biçme makinesi veya akü nemli durumda.	<ul style="list-style-type: none"> <li>► Aküyü çıkarın.</li> <li>► Çim biçme makinesini temizleyin.</li> <li>► Çim biçme makinesinin veya akünün soğumasını bekleyin, <b>21.5.</b></li> </ul>
			Bıçakların üzerindeki direnç çok yüksek.	<ul style="list-style-type: none"> <li>► Tekerlek tahriki açıkken çalışılıyorsa: Tekerlek tahrikini kapatın.</li> <li>► Tekerlek tahriki kapalıyken çalışılıyorsa: Yavaşça ileri gidin.</li> <li>► Kesim yüksekliğini daha yüksek ayarlayın.</li> <li>► Çim biçme makinesi daha kısa çimlerin üzerindeyken açın.</li> </ul>
			Bıçağın etrafındaki alanda tıkanıklık var.	Çim biçme makinesini temizleyin.
Tekerlek tahriki çalışmıyor.			Tekerlek tahriki kapanır.	Sürüş hızını ayarlama.
			Tekerlek tahrikinde bir arıza var.	<ul style="list-style-type: none"> <li>► Aküyü çıkarın ve yeniden takın.</li> <li>► Tekerlek tahrikini açın.</li> <li>► Tekerlek tahriki hala çalışmıyorsa: STIHL yetkili bayisine başvurun.</li> </ul>
Çim biçme makinesi işletim sırasında kapanıyor.	Arıza göstergesi kırmızı renkte yanıp sönüyor.	3 LED kırmızı yanıyor.	Çim biçme makinesi çok sıcak durumda.	<ul style="list-style-type: none"> <li>► Aküyü çıkarın.</li> <li>► Çim biçme makinesinin soğumasını bekleyin.</li> <li>► Çim biçme makinesini temizleyin.</li> </ul>
			Bıçak bloke durumda.	<ul style="list-style-type: none"> <li>► Aküyü çıkarın.</li> <li>► Çim biçme makinesini temizleyin.</li> </ul>
			Bir elektrik arızası var.	<ul style="list-style-type: none"> <li>► Aküyü çıkarın ve yeniden takın.</li> <li>► Çim biçme makinesini açın.</li> </ul>
	Arıza göstergesi kırmızı renkte yanıp sönüyor.		Dik yokuşlarda çalışırken aşırı yüklenme durumunda tekerlek tahriki ve bıçak kapanır.	<ul style="list-style-type: none"> <li>► Dik yokuşlarda çim biçmeyin.</li> <li>► Tekerlek tahriki için kumanda çubuğunu bırakın.</li> <li>► Çim biçme makinesini düz bir yüzeye getirin.</li> <li>► Bıçağı çalıştırın.</li> <li>► Tekerlek tahrikini açın.</li> </ul>
Çim biçme makinesi çalışma sırasında şiddetli			Bıçağın üzerindeki civata gevşemiş.	Cıvatayı sıkın.

Arıza	Kumanda ünitesindeki LED'ler	Aküdeki LED'ler	Nedeni	Çözüm
bir şekilde titriyor.				
			Bıçak doğru şekilde dengelenmemiş.	Bıçağı bileyin ve dengeleyin.
Çim biçme makinesinin çalışma süresi çok kısa.			Akü tamamen şarj edilmemiş.	Aküyü şarj edin.
			Akünün işletme ömrü tamamlanmış.	Aküyü değiştirin.
			Bıçağın etrafındaki alanda tıkanıklık var.	Çim biçme makinesini temizleyin.
			Bıçak körelmiş veya aşınmış.	Bıçağı bileyin ve dengeleyin.
			Bıçak üzerindeki direnç çok yüksek.	<ul style="list-style-type: none"> <li>▶ Tekerlek tahriki açıkken çalışılıyorsa: Tekerlek tahrikini kapatın.</li> <li>▶ Tekerlek tahriki kapalıyken çalışılıyorsa: Yavaşça ileri gidin.</li> <li>▶ Kesim yüksekliğini daha yüksek ayarlayın.</li> <li>▶ Daha kısa çimler biçin.</li> </ul>
Akü, akü bölümüne yerleştirilirken sıkışıyor.			Akü bölümündeki kılavuzlar veya elektrik kontakları kirli.	Çim biçme makinesini temizleyin.
Akü şarj aletine takıldıktan sonra şarj işlemi başlamıyor.		1 LED kırmızı yanıyor.	Akü çok sıcak veya çok soğuk.	<ul style="list-style-type: none"> <li>▶ Aküyü çıkarın.</li> <li>▶ Akünün soğumasını veya ısınmasını bekleyin.</li> </ul>
Çimler düzgün kesilmiyor veya çimlerde sararma oluyor.			Bıçak körelmiş veya aşınmış.	▶ Bıçağı bileyin ve dengeleyin.
			Bıçak üzerindeki direnç çok yüksek.	<ul style="list-style-type: none"> <li>▶ Tekerlek tahriki açıkken çalışılıyorsa: Tekerlek tahrikini kapatın.</li> <li>▶ Tekerlek tahriki kapalıyken çalışılıyorsa: Yavaşça ileri gidin.</li> <li>▶ Kesim yüksekliğini daha yüksek ayarlayın.</li> <li>▶ Daha kısa çimler biçin.</li> </ul>
 içeren akü, STIHL connected uygulaması ile bulunmadı.			Bluetooth® telsiz arabirimi akü veya mobil cihazda devre dışı bırakılır.	▶ Bluetooth'u® telsiz arabirimi aküde ve mobil cihazda etkinleştirin.
			Akü ile mobil cihaz arasındaki mesafe çok fazla.	▶ Mesafeyi azaltın,  21.1.



Arıza	Kumanda ünitesindeki LED'ler	Aküdeki LED'ler	Nedeni	Çözüm
				► Akü STIHL uygulaması tarafından hala bulunamıyorsa: STIHL yetkili bayisine başvurun.

## 20.2 Ürün desteği ve uygulama yardımı

Ürün desteği ve uygulama yardımını STIHL bayisinden temin edebilirsiniz.

İletişim olanakları ve diğer bilgiler <https://support.stihl.com> veya [www.stihl.com](http://www.stihl.com) adreslerinde bulunabilir.

## 21 Teknik bilgiler

### 21.1 Çim biçme makinesi STIHL RMA 443.3 PV, RMA 448.3 PV, RMA 453.3 PV

- İzin verilen akü: STIHL AP
- Çim toplama sepetli, aküsüz ağırlık:
  - RMA 443.3 PV: 27 kilogram
  - RMA 448.3 PV: 28 kilogram
  - RMA 453.3 PV: 29 kilogram
- Çim toplama sepetli ve STIHL akülü ağırlık (m) AP 300 S:
  - RMA 443.3 PV: 31 kilogram
  - RMA 448.3 PV: 32 kilogram
  - RMA 453.3 PV: 33 kilogram
- Çim toplama sepetinin maksimum kapasitesi:
  - RMA 443.3 PV, RMA 448.3 PV: 52 l
  - RMA 453.3 PV: 55 l
- Kesim genişliği:
  - RMA 443.3 PV: 41 santimetre
  - RMA 448.3 PV: 46 santimetre
  - RMA 453.3 PV: 51 santimetre
- Devir sayısı (n):
  - RMA 443.3 PV, RMA 448.3 PV: 3000/dak
  - RMA 453.3 PV: 2700/dak
- ECO modundaki devir sayısı:
  - RMA 443.3 PV, RMA 448.3 PV: 2700/dak
  - RMA 453.3 PV: 2400/dak
- Elektrik koruma sınıfı: IPX4
- Minimum sürüş hızı: 2,0 km/saat
- Maksimum sürüş hızı (kullanılan aküye bağlı)
  - AP 100ile: 2,5 km/sa
  - AP 200ile: 3,5 km/sa
  - AP 200 S, AP 300, AP 300 S, AP 500 Sile: 4,5 km/sa

Çalışma süresi [www.stihl.com/battery-life](http://www.stihl.com/battery-life) adresinde belirtilmiştir.

## 21.2 Bıçak

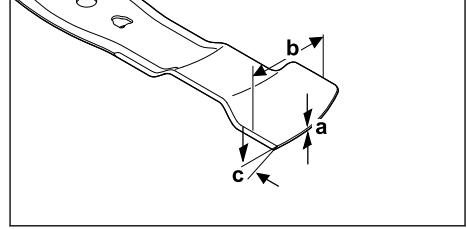

- Asgari kalınlık a: 1,6 mm
- Asgari kalınlık b: 55 mm
- Bileme açısı c: 30°

## 21.3 STIHL AP aküsü

- Akü teknolojisi: Lityum İyon
- Voltaj: 36 V
- Ah olarak kapasite: Güç levhasına bakın
- Wh olarak enerji içeriği: Güç levhasına bakın
- kg olarak ağırlık: Güç levhasına bakın
- Bluetooth® fonksiyon arayüzü (sadece  olan aküler için):
  - Veri bağlantısı: Bluetooth® 5.1. Mobil aygıt, Bluetooth® Low Energy 5.0 ile uyumlu olmalı ve Generic Access Profile (GAP) desteklemelidir.
  - Frekans bandı: ISM-Band 2,4 GHz
  - Yayıdığı azami verici gücü: 1 mW
  - Sinyal erişim mesafesi: yaklaşık 10 m. Sinyal gücü ortam koşullarına ve mobil aygıtı bağlıdır. Erişim mesafesi dış koşullara ve kullanılan alıcı cihaza bağlı olarak yüksek derecede farklılık gösterebilir. Kapalı mekanlar içinde ve metal bariyerler (örneğin duvar, raf, bavu) nedeniyle erişim mesafesi belirgin şekilde düşük olabilir.
  - Mobil aygıtın sahip olması gereken işletim sistemi özellikleri: Android veya iOS (güncel sürüm veya daha yüksek sürüm)

## 21.4 Sıcaklık sınırları



**İKAZ**

- Akü tüm çevresel etkilerine karşı korumalı değildir. Akü belirli çevresel etkilere maruz kalması durumunda alev alabilir veya patlayabilir. Kişiler ciddi şekilde yaralanabilir ve maddi hasar meydana gelebilir.
  - ▶ Aküyü -20°C'nin altında veya +50°C'nin üzerinde sıcaklıklarda şarj etmeyin ve kullanmayın.
  - ▶ Aküyü -20°C'nin altında veya +70°C'nin üzerinde sıcaklıklarda saklamayın.
  - ▶ Çim biçme makinelerini 0 °C'nin altında veya +50 °C'nin üzerinde kullanmayın.
  - ▶ Çim biçme makinelerini -20°C'nin altında veya +70°C'nin üzerinde saklamayın.

## 21.5 Tavsiye edilen sıcaklık aralıkları

Çim biçme makinesi ve akülerde optimum performans için aşağıdaki sıcaklık aralıklarına uyun:

- Çim biçme makinesi:
  - Kullanım: 0°C ila +40°C
  - Saklama: - 20°C ila +50°C
- Akü:
  - Şarj etme: +5°C ila +40°C
  - Kullanma: -10°C ila +40°C
  - Saklama: - 20°C ila +50°C

Akü tavsiye edilen sıcaklık aralıkları dışında şarj edilir, kullanılır veya saklanırsa performansı düşebilir.

Akünün ıslak veya nemli olması durumunda, +15°C'nin üzerinde ve +50°C'nin altında sıcaklıkta, %70'in altında nemde en az 48 saat kurumaya bırakın. Daha yüksek bir hava nemi kuruma süresini uzatabilir.

## 21.6 Gürültü değerleri ve titreşim değerleri

### RMA 443.3 PV

Gürültü seviyesi için K değeri: 2 dB(A). Gürültü seviyesi için K değeri: 2,2 dB(A). Titreşim değerleri için K değeri: 0,70 m/s<sup>2</sup>.

- Gürültü seviyesi L<sub>pA</sub>, EN IEC 62841-4-3 uyarınca ölçülmüştür: 75 dB(A)
- 2000/14/EC / S.I. 2001/1701 uyarınca ölçülen garanti edilen gürültü seviyesi L<sub>WA,d</sub>: 90 dB(A)
- Gidon titreşim değeri a<sub>h,v</sub>, EN IEC 62841-4-3 uyarınca ölçülmüştür: 1,40 m/s<sup>2</sup>

### RMA 448.3 PV

Gürültü seviyesi için K değeri: 2 dB(A). Gürültü seviyesi için K değeri: 2,0 dB(A). Titreşim değerleri için K değeri: 0,90 m/s<sup>2</sup>.

- Gürültü seviyesi L<sub>pA</sub>, EN IEC 62841-4-3 uyarınca ölçülmüştür: 79 dB(A)
- 2000/14/EC / S.I. 2001/1701 uyarınca ölçülen garanti edilen gürültü seviyesi L<sub>WA,d</sub>: 94 dB(A)
- Gidon titreşim değeri a<sub>h,v</sub>, EN IEC 62841-4-3 uyarınca ölçülmüştür: 1,80 m/s<sup>2</sup>

### RMA 453.3 PV

Gürültü seviyesi için K değeri: 2 dB(A). Gürültü seviyesi için K değeri: 2,0 dB(A). Titreşim değerleri için K değeri: 0,90 m/s<sup>2</sup>.

- Gürültü seviyesi L<sub>pA</sub>, EN IEC 62841-4-3 uyarınca ölçülmüştür: 79 dB(A)
- 2000/14/EC / S.I. 2001/1701 uyarınca ölçülen garanti edilen gürültü seviyesi L<sub>WA,d</sub>: 94 dB(A)
- Gidon titreşim değeri a<sub>h,v</sub>, EN IEC 62841-4-3 uyarınca ölçülmüştür: 1,80 m/s<sup>2</sup>

Belirtilen titreşim değerleri standartlaştırılan test prosedürlerine göre ölçülmüştür ve elektrikli cihazlara dayandırılabilir. Gerçekte açığa çıkan titreşim değerleri uygulamanın türüne bağlı olarak belirtilen değerlerden farklı olabilir. Belirtilen titreşim değerleri titreşimlerin ilk tahminine göre kullanılabilir. Gerçek titreşimler tahmin edilmelidir. Bu sırada elektrikli cihazın kapalı olduğu ve açık olduğu halde zorlama olmadan çalıştığı süreler de dikkate alınmalıdır.

2002/44/EC ve S.I. 2005/1093 sayılı Titreşime Yönelik İşveren Direktifi'nin karşılanmasına yönelik bilgiler [www.stihl.com/vib](http://www.stihl.com/vib) adresinde belirtilmiştir.

## 21.7 REACH

REACH, kimyasal maddelerin sicile kaydı, değerlendirilmesi ve lisansı ile ilgili EG yönetmeliğidir.

REACH yönetmeliğinin yerine getirilmesini açıklayan bilgiler [www.stihl.com/reach](http://www.stihl.com/reach) sayfalarında açıklanmıştır.

## 22 Yedek parçalar ve aksesuar

### 22.1 Yedek parçalar ve aksesuar

**STIHL** Bu semboller orijinal STIHL yedek parça ve orijinal STIHL aksesuarı işaretler.

STIHL, orijinal STIHL yedek parça ve orijinal STIHL aksesuar kullanılmasını tavsiye eder.

STIHL firması, pazarın sürekli gözlemlenmesine rağmen farklı üreticiler tarafından imal edilen yedek parça ve aksesuarları güvenilirlik, iş güvenliği ve uygunluk kriterleri açısından değerlendiremez ve bu nedenle STIHL firması bu parçaların kullanımını garanti edemez.

Orijinal STIHL yedek parça ve orijinal STIHL aksesuarları STIHL bayisinden temin edilebilir.

## 22.2 Önemli yedek parçalar

- Bıçak:
  - RMA 443.3 PV : WA40 702 0105
  - RMA 448.3 PV : WA41 702 0105
  - RMA 453.3 PV : WA42 702 0100
- Diskli bıçak civatası: 0000 951 3505

## 23 Bertaraf etme

### 23.1 Çim biçme makinesinin imha edilmesi

İmhaya yönelik bilgiler yerel yönetim veya STIHL yetkili bayisinden temin edilebilir.

Usulüne aykırı imha sağlığa ve çevreye zarar verir.

- ▶ Ambalaj dahil STIHL ürünlerini yerel yönetmeliklere göre tekrar değerlendirilmesi için uygun toplama yerine gönderin.
- ▶ Ev çöpü olarak imha etmeyin.

## 24 AB Uygunluk Deklarasyonu

### 24.1 Çim biçme makinesi STIHL RMA 443.3 PV, RMA 448.3 PV, RMA 453.3 PV

STIHL Tirol GmbH  
Hans Peter Stihl-Straße 5  
6336 Langkampfen

Avusturya

yalnızca kendi sorumluluğu altında, aşağıdaki ürünün:

- Yapı türü: Akülü çim biçme makinesi
- Fabrika markası: STIHL
- Tip: RMA 443.3 PV, RMA 448.3 PV, RMA 453.3 PV
- Kesim genişliği:
  - RMA 443.3 PV: 41 cm
  - RMA 448.3 PV: 46 cm
  - RMA 453.3 PV: 51 cm
- Seri numarası:
  - RMA 443.3 PV: WA40
  - RMA 448.3 PV: WA41
  - RMA 453.3 PV: WA42

2000/14/EC, 2006/42/EC, 2014/30/EU ve 2011/65/EU sayılı direktiflerin ilgili hükümlerine olduğunu ve üretim tarihinde geçerli olan aşağıdaki standartların sürümlerine uygun olarak tasarlandığını ve üretildiğini beyan eder: EN 62841-1, EN IEC 62841-4-3, EN 55014-1 ve EN 55014-2.

İlgili onaylanmış kuruluş:  
TÜV Rheinland LGA Products GmbH  
Tillystraße 2  
90431 Nürnberg, DE

Ölçülen ve garanti edilen gürültü seviyesinin elde edilmesi için 2000/14/EC, Ek VIII direktifi uyarınca hareket edilmiştir.

- Ölçülen gürültü seviyesi:
  - RMA 443.3 PV: 88,2 dB(A)
  - RMA 448.3 PV: 92,4 dB(A)
  - RMA 453.3 PV: 92,4 dB(A)
- Garanti edilen gürültü seviyesi:
  - RMA 443.3 PV: 90 dB(A)
  - RMA 448.3 PV: 94 dB(A)
  - RMA 453.3 PV: 94 dB(A)

Teknik dokümanlar STIHL Tirol GmbH bünyesinde saklanmaktadır.

Üretim yılı ve makine numarası çim biçme makinesinde yer almaktadır.

Langkampfen, 27.11.2023

STIHL Tirol GmbH

i. adına 

Matthias Fleischer, Ürün geliştirme yöneticisi

i. adına 

Sven Zimmermann, Kalite bölüm yöneticisi

## 25 UKCA Uygunluk Beyanı

### 25.1 Çim biçme makinesi STIHL RMA 443.3 PV, RMA 448.3 PV, RMA 453.3 PV

STIHL Tirol GmbH  
Hans Peter Stihl-Straße 5  
6336 Langkampfen

Avusturya

yalnızca kendi sorumluluğu altında, aşağıdaki ürünün:

- Yapı türü: Akülü çim biçme makinesi

- Fabrika markası: STIHL
- Tip: RMA 443.3 PV, RMA 448.3 PV, RMA 453.3 PV
- Kesim genişliği:
  - RMA 443.3 PV: 41 cm
  - RMA 448.3 PV: 46 cm
  - RMA 453.3 PV: 51 cm
- Seri numarası:
  - RMA 443.3 PV: WA40
  - RMA 448.3 PV: WA41
  - RMA 453.3 PV: WA42

İlgili hükümler Birleşik Krallık'taki Noise Emission in the Environment by Equipment for use Outdoors Regulations 2001, Supply of Machinery (Safety) Regulations 2008, Electromagnetic Compatibility Regulations 2016 ve The Restriction of the Use of Certain Hazardous Substances in Electrical and Electronic Equipment Regulations 2012 yönetmeliklerine uygundur ve aşağıdaki normların üretim tarihinde geçerli baskılarına uygun geliştirilmiş ve üretilmiştir: EN 62841-1, EN IEC 62841-4-3, EN 55014-1 ve EN 55014-2.

İlgili onaylanmış kuruluş:

TUV Rheinland UK LTD  
1011 Stratford Road  
Solihull, B90 4BN

Ölçülen ve garanti edilen gürültü seviyesinin elde edilmesi için Birleşik Krallık'taki Noise Emission in the Environment by Equipment for use Outdoors Regulations 2001, Schedule 11 direktifi uyarınca hareket edilmiştir.

- Ölçülen gürültü seviyesi
  - RMA 443.3 PV: 88,2 dB(A)
  - RMA 448.3 PV: 92,4 dB(A)
  - RMA 453.3 PV: 92,4 dB(A)
- Garanti edilen gürültü seviyesi
  - RMA 443.3 PV: 90 dB(A)
  - RMA 448.3 PV: 94 dB(A)
  - RMA 453.3 PV: 94 dB(A)

Teknik dokümanlar STIHL Tirol GmbH bünyesinde saklanmaktadır.

Üretim yılı ve makine numarası çim biçme makinesinde yer almaktadır.

Langkampfen, 27.11.2023

STIHL Tirol GmbH

i. adına 

Matthias Fleischer, Ürün geliştirme yöneticisi



i. adına

Sven Zimmermann, Kalite bölüm yöneticisi

## 26 Adresler

### STIHL İdari Merkezi

ANDREAS STIHL AG & Co. KG  
Postfach 1771  
D-71307 Waiblingen

### STIHL Satış Şirketleri

TÜRKİYE

SADAL TARIM MAKİNELERİ DIŞ TİCARET A.Ş.  
Hürriyet Mahallesi Manas Caddesi No.1  
35473 Menderes, İzmir  
Telefon: +90 232 210 32 32  
Faks: +90 232 210 32 33

## 27 Genel ve ürüne özgü güvenlik talimatları

### 27.1 Giriş

Bu bölümde, ürün standardında öngörülen ve daha önce formüle edilmiş genel ve ürüne özgü güvenlik talimatlarını yeniden sağlar.

"Elektrik güvenliği" altında sağlanan, elektrik çarpmasını önlemeye yönelik güvenlik talimatları, c) maddesi hariç olmak üzere STIHL akü ürünleri için geçerli değildir.



**İKAZ**

- **Bu çim biçme makinesi için öngörülüş olan tüm güvenlik talimatlarını, yönergeleri çizimleri ve teknik verileri okuyun.** Aşağıdaki talimatlara uyulmaması elektrik çarpmasına, yangına ve/veya ağır yaralanmalara neden olabilir. **Tüm güvenlik talimatlarını ve yönergeleri gelecekte başvurmak üzere saklayın.**

### 27.2 Çalışma güvenliği

- a) **Çalışma alanını temiz ve iyi ışıklandırılmış durumda tutun.** Dağınık durumdaki veya ışıklandırılmamış çalışma alanları kazalara yol açabilir.
- b) **Çim biçme makinesiyle yanıcı sıvıların, gazların veya tozların bulunduğu muhtemel patlayıcı ortamlarda çalışmayın.** Çim biçme makineleri tozu veya dumanı tutuşturabilecek nitelikte kıvılcımlar üretir.

- c) **Çim biçme makinesini kullanırken çocukları ve diğer kişileri uzakta tutun.** Dikkatinizin dağılması durumunda çim biçme makinesinin kontrolünü kaybedebilirsiniz.

### 27.3 Elektrik güvenliği

- a) **Çim biçme makinesinin fişi prize oturtulmalıdır. Fiş hiçbir şekilde değişikliğe uğratılmamalıdır. Topraklanmış çim biçme makineleri ile birlikte hiçbir adaptör fiş kullanmayın.** Değişikliğe uğratılmamış fişler ve uygun prizler elektrik çarpması riskini azaltır.
- b) **Borular, ısıtıcılar, ocaklar ve buzdolapları gibi topraklanmış yüzeylerle vücut temasından kaçının.** Vücudunuzun topraklanması durumunda elektrik çarpması riski artar.
- c) **Çim biçme makinesini yağmurda veya ıslak koşullarda çalıştırmayın.** Bu durum, elektrik çarpması riskini artırabilir.
- d) **Bağlantı kablosunu kullanın amacına aykırı bir şekilde kullanmayın. Çim biçme makinesini kesinlikle bağlantı kablosundan tutarak taşımayın, çekmeyin veya fişini çekmeyin. Bağlantı kablosunu ısıdan, yağdan, keskin kenarlardan veya hareketli parçalardan uzak tutun.** Hasar görmüş veya dolanmış bağlantı kabloları elektrik çarpması riskini artırır.
- e) **Çim biçme makinesiyle dış mekanda çalışırken, yalnızca dış mekanda kullanım için de uygun olan uzatma kablolarını kullanın.** Dış mekanda kullanım için uygun bir uzatma kablosunun kullanılması elektrik çarpması riskini azaltır.
- f) **Çim biçme makinesinin nemli bir ortamda çalıştırılması kaçınılmazsa, bir kaçak akım rölesi kullanın.** Kaçak akım rölesi kullanılması elektrik çarpması riskini artırır.

### 27.4 Kişilerin güvenliği

- a) **Çim biçme makinesiyle çalışırken dikkatli olun, özenli hareket edin ve sağduyulu bir şekilde çalışın. Yorgunsanız veya uyuşturucu, alkol veya ilaç etkisi altındaysanız çim biçme makinesini kullanmayın.** Çim biçme makinesini kullanırken oluşacak bir anlık dikkatsizlik ciddi yaralanmalara neden olabilir.
- b) **Kişisel koruyucu ekipman kullanın ve her zaman koruyucu gözlük takın.** Çim biçme makinesinin tipine ve kullanım biçimine bağlı olarak, toz maskesi, kaymaz emniyet ayakkabıları, baret veya kulak koruyucusu gibi kişisel koruyucu ekipmanların giyilmesi yaralanma riskini azaltır.

- c) **İstemsiz bir şekilde devreye girme durumlarından kaçının. Çim biçme makinesini güç kaynağına ve/veya aküye bağlamadan, kaldırmadan veya taşımadan önce, kapalı durumda olduğundan emin olun.** Çim biçme makinesini taşırken parmağınızı düğmenin üzerine koymanız veya çim biçme makinesini açık durumdayken güç kaynağına bağlamanız halinde kazalar oluşabilir.
- d) **Çim biçme makinesini çalıştırmadan önce ayar aletlerini veya anahtarları uzaklaştırın.** Çim biçme makinesinin dönen bir parçası üzerinde bulunan bir alet veya anahtar yaralanmalara neden olabilir.
- e) **Doğal olmayan vücut duruşlarından kaçının. Güvenli bir şekilde durduğunuzdan ve dengeyi her zaman korduğunuzdan emin olun.** Bu, beklenmedik durumlarda çim biçme makinesinin kontrolünü korumanıza yardımcı olur.
- f) **Uygun kıyafetler giyin. Bol kıyafetler veya takılar kullanmayın. Saçınızı ve kıyafetinizi hareketli parçalardan uzak tutun.** Bol kıyafetler veya uzun saç hareketli parçalara kapılabilir.
- g) **Toz emme ve toplama tertibatları takılabiliyorsa, bunları bağlayın ve doğru şekilde kullanın.** Bir toz emme tertibatının kullanılması toz kaynaklı tehlikeleri azaltabilir.
- h) **Yanlış bir güvenlik hissine kapılmayın ve çim biçme makinesini defalarca kullandıktan sonra aşına olsanız dahi çim biçme makinesine yönelik güvenlik kurallarını göz ardı etmeyin.** Dikkatsiz hareketler saniyeler içinde ciddi yaralanmalara yol açabilir.

### 27.5 Çim biçme makinesinin kullanımı ve elleçlenmesi

- a) **Çim biçme makinesine aşırı yüklemeyin. Yapacağınız çalışmalar için onaylanmış çim biçme makinesini kullanın.** Doğru çim biçme makinesi ile belirtilen güç aralığında daha iyi ve daha güvenli çalışabilirsiniz.
- b) **Şalteri arızalı bir çim biçme makinesini kullanmayın.** Artık açılmayan veya kapatılmayan durumdaki bir çim biçme makinesi tehlikelidir ve onarılması gerekir.
- c) **Herhangi bir makine ayarı yapmadan, alet parçalarını değiştirmeden veya çim biçme makinesini kaldırmadan önce, fişi prizden çekin ve/veya çıkarılabilir aküyü bölmesinden çıkarın.** Bu önlem, çim biçme makinesinin

- istem dışı olarak çalışmaya başlamasını önler.
- d) **Kullanılmayan çim biçme makinesini çocukların erişemeyeceği bir yerde saklayın. Çim biçme makinesine aşına olmayan veya bu talimatları okumamış hiç kimsenin makineyi kullanmasına izin vermeyin.** Çim biçme makinelere deneyimsiz kişiler tarafından kullanıldığında tehlikelidir.
- e) **Çim biçme makinesine ve birlikte gelen kullanım aletlerine özen gösterin. Hareketli parçaların düzgün çalıştığından ve sıkışmadığından, parçaların çim biçme makinesinin işlevini bozacak şekilde kırılmadığından veya hasar görmediğinden emin olun. Çim biçme makinesini kullanmadan önce hasarlı parçaların onarılmasını sağlayın.** Birçok kaza, iyi bakım yapılmamış çim biçme makinelerinden kaynaklanmaktadır.
- f) **Kesim aletlerini keskin ve temiz durumda tutun.** Bakımı özenle yapılmış olan keskin kenarlı kesim aletleri daha az sıkışır ve daha kolay yönlendirilir.
- g) **Çim biçme makinesini, birlikte gelen kullanım aletlerini, aksesuarları vb. bu kılavuz uyarınca kullanın. Çalışma koşullarını ve gerçekleştirilecek olan faaliyeti dikkate alın.** Çim biçme makinelerinin kullanım amacı dışındaki uygulamalarda kullanılması tehlikeli durumlara yol açabilir.
- h) **Tutamakları ve kavrama yüzeylerini kuru, temiz ve yağ ve gresten arındırılmış halde tutun.** Kaygan tutamaklar ve kavrama yüzeyleri, öngörülemez durumlarda çim biçme makinesinin güvenli bir şekilde çalıştırılmasına ve kontrol edilmesine imkan tanımaz.

## 27.6 Aküyle çalışan çim biçme makinesinin kullanımı ve elleçlenmesi

- a) **Aküleri yalnızca üretici tarafından tavsiye edilen şarj aletleriyle şarj edin.** Belirli bir akü tipi için tasarlanmış olan bir şarj cihazı, diğer akülerle kullanıldığında yangın tehlikesine yol açabilir.
- b) **Yalnızca bu amaç için öngörülmüş aküleri çim biçme makinesi ile birlikte kullanın.** Diğer akülerin kullanılması yaralanmalara ve yangın tehlikesine yol açabilir.
- c) **Kullanılmayan aküyü, kontakların köprülenmesine yol açabilecek ataç, bozuk para, anahtar, çivi, vida veya diğer küçük metal nesnelere uzak tutun.** Akü kontakları ara-

sındaki bir kısa devre, yanmalara veya yangınlara neden olabilir.

- d) **Yanlış kullanım durumunda aküden dışarı sıvı sızabilir. Bu sıvıya temas etmekten kaçının. Yanlışlıkla temas etmeniz durumunda cildinizi suyla yıkayın. Sıvı gözünüze kaçar, ilave olan tıbbi yardım alın.** Dışarı sızan akü sıvısı ciltte tahrişe veya yanıklara neden olabilir.
- e) **Hasar görmüş veya değişikliğe uğratılmış bir aküyü kullanmayın.** Hasar görmüş veya değişikliğe uğratılmış aküler öngörülemez şekilde davranabilir ve yangına, patlamaya veya yaralanmaya yol açabilir.
- f) **Aküyü ateşe veya yüksek sıcaklıklara maruz bırakmayın.** Yangın veya 130°C (265 °F) üzerindeki sıcaklıklar patlamaya neden olabilir.
- g) **Tüm şarj yönergelerine uyun ve aküyü veya aküyle çalışan çim biçme makinesini kesinlikle kullanım kılavuzunda belirtilen sıcaklık aralığının dışında şarj etmeyin.** Yanlış şekilde veya onaylanan sıcaklık aralığının dışında şarj edilmesi, aküye zarar verebilir ve yangın riskini artırabilir.

## 27.7 Servis

- a) **Çim biçme makinenizin yalnızca kalifiye personel tarafından ve yalnızca orijinal yedek parçalar kullanılarak onarılmasını sağlayın.** Bu, çim biçme makinenizin güvenliğinin korunmasını sağlar.
- b) **Hasar görmüş akülere kesinlikle bakım yapmayın.** Akülere yönelik tüm bakım çalışmalarını yalnızca üretici veya yetkili servis merkezleri tarafından yapılmalıdır.

## 27.8 Aküyle çalışan çim biçme makinesi için güvenlik talimatları

- a) **Çim biçme makinesini kötü hava koşullarında, özellikle fırtınalı havalarda kullanmayın.** Bu sayede yıldırım çarpması tehlikesi azaltılmış olur.
- b) **Çalışma alanını yaban hayatı bakımından etraflıca inceleyin.** Yaban hayatı, çalışan çim biçme makinesi tarafından zarar görebilir.
- c) **Çalışma alanını etraflıca inceleyin ve tüm taşları, çubukları, telleri, kemikleri ve diğer yabancı nesnelere uzaklaştırın.** Etrafa fırlayan parçalar yaralanmalara neden olabilir.
- d) **Çim biçme makinesini kullanmadan önce daima biçme bıçağının ve çim biçme hazne-**



- sinin aşınmış veya hasar görmüş olup olmadığını kontrol edin. Yıpranmış veya hasarlı parçalar yaralanma riskini artırır.
- e) **Çim toplama sepetini düzenli olarak aşınma veya yıpranma bakımından kontrol edin.** Yıpranmış veya hasarlı durumdaki çim toplama tertibatı yaralanma riskini artırır.
- f) **Koruyucu kapakları yerlerinden çıkarmayın. Koruyucu kapaklar işlevsel ve uygun şekilde sabitlenmiş olmalıdır.** Gevşek, hasarlı veya düzgün çalışmayan bir koruyucu kapak yaralanmalara neden olabilir.
- g) **Hava giriş deliklerini döküntülerden arındırın.** Tıkanmış hava girişleri ve döküntüler aşırı ısınmaya veya yangın tehlikesine yol açabilir.
- h) **Çim biçme makinesini kullanırken daima kaymaz emniyet ayakkabıları giyin. Hiçbir zaman çıplak ayaklarla veya açık sandaletlerle çalışmayın.** Böylece, dönen biçme bıçağıyla temas durumunda ayak yaralanması riskini azaltılır.
- i) **Çim biçme makinesini kullanırken daima uzun pantolonlar giyin.** Cildin çıplak durumda olması, etrafa fırlayan parçalar kaynaklı yaralanma olasılığını artırır.
- j) **Çim biçme makinesini ıslak çim üzerinde çalıştırmayın. Daima yürüyerek çalışın; kesinlikle koşmayın.** Böylece yaralanmaya yol açabilecek kayma ve düşme riski azaltılır.
- k) **Çim biçme makinesini dik eğimlerde çalıştırmayın.** Böylece yaralanmayla sonuçlanabilecek kontrol kaybı, kayma ve düşme riski azaltılır.
- l) **Eğimli alanlarda çalışırken, güvenli bir zemine sahip olduğunuzdan emin olun; daima eğime göre enine yönde çalışın (kesinlik yukarı veya aşağı yönde değil) ve çalışma yönünü değiştirirken son derece dikkatli olun.** Böylece yaralanmayla sonuçlanabilecek kontrol kaybı, kayma ve düşme riski azaltılır.
- m) **Geriye doğru biçme sırasında veya çim biçme makinesini kendinize doğru çekerken özellikle dikkatli olun. Etrafınıza daima dikkat gösterin.** Böylece çalışma sırasında takılıp düşme riski azaltılır.
- n) **Hala hareket halindeki bıçaklara veya diğer tehlikeli parçalara dokunmayın.** Böylece hareketli parçalardan kaynaklanan yaralanma riski azaltılır.
- o) **Sıkışan malzemeleri çıkarmadan ve çim biçme makinesini temizlemeden önce, tüm**

**düğmelerin kapalı ve akü bağlantısının kesilmiş durumda olduğundan emin olun.** Çim biçme makinesinin beklenmedik şekilde çalışmaya başlaması ciddi yaralanmalara neden olabilir.

## Përmbajtja

1	Parathënie.....	538
2	Informata për këtë udhëzimin për përdorim.....	539
3	Pasqyrim.....	540
4	Udhëzime sigurie.....	542
5	Përgatitja e kositëses së barit.....	548
6	Karikimi i baterisë dhe LEDs.....	549
7	Aktivizimi dhe çaktivizimi i radiondërfaqes Bluetooth®.....	549
8	Montimi i kositëses së barit.....	549
9	Konfigurimi i kositëses së barit për përdoruesin.....	550
10	Vendosni dhe hiqeni baterinë.....	551
11	Ndezja dhe fikja e kositëses së barit.....	552
12	Kontrolli i korresës së barit.....	553
13	Puna me kositësen e barit.....	553
14	Pas punës.....	556
15	Transportimi.....	556
16	Ruajtja.....	556
17	Pastrimi.....	557
18	Mirëmbajtja.....	558
19	Riparimi.....	558
20	Mënjaroni pengesat.....	559
21	Të dhënat teknike.....	562
22	Pjesë këmbimi dhe aksesorë.....	564
23	Deponimi.....	564
24	Deklarata konform BE.....	564
25	Deklarata e konformitetit.....	565
26	Adresat.....	565
27	Udhëzime të përgjithshme dhe specifike sigurie për produktin.....	565

## 1 Parathënie

Kliente të dashura, klient të dashur,

jemi të kënaqur, që Ju përzgjedhët STIHL. Ne, produktet tona, i zhvillojmë dhe i prodhojmë me një cilësi të lartë, sipas nevojave të klientëve tanë. Kështu krijohen produkte me besueshmëri të lartë edhe për ngarkesa ekstreme.

STIHL gjithashtu angazhohet edhe për servisim me cilësi të lartë. Tregtari ynë i specializuar ofron këshilla dhe udhëzime kompetente si dhe një mbështetje gjithëpërfshirëse teknike.



STIHL është e përkushtuar me një qasje të qëndrueshme dhe të përgjegjshme ndaj natyrës. Ky udhëzim për përdorim do t'ju mbështesë, që të përdorni një kohë të gjatë produktin tuaj STIHL në mënyrë të sigurt dhe ekologjike.

Ne, Ju falënderojmë për besimin tuaj dhe Ju dëshirojmë shumë kënaqësi me produktin tuaj STIHL.



Dr. Nikolas Stihl

## E RËNDËSISHME! LEXOJENI PARA PËRDORIMIT DHE RUAJENI.

## 2 Informata për këtë udhëzimin për përdorim

### 2.1 Dokumentet ekzistuese

Këto udhëzime përdorimi janë përkthimi i udhëzimeve origjinale të funksionimit të prodhuesit në përputhje me Direktivën e KE 2006/42/EC.

Vlejnjë rregullat lokale të sigurisë.

- ▶ Përveç këtyre udhëzimeve të përdorimit, lexoni, kuptoni dhe ruani dokumentet e mëposhtme:
  - Udhëzimet e sigurisë së akumulatorit STIHL AP
  - Udhëzimet e përdorimit për aparatin e karikimit STIHL AL 101, 301, 301-4, 500
  - Informacioni i sigurisë për akumulatorët STIHL dhe produktet me akumulator të integruar: [www.stihl.com/safety-data-sheets](http://www.stihl.com/safety-data-sheets)

Informacione të mëtejshme mbi produktet e lidhura me STIHL, të përputhshme dhe FAQ janë në dispozicion në [www.connect.stihl.com](http://www.connect.stihl.com) ose janë në dispozicion nga një tregtar i specializuar STIHL.

Bluetooth-®-marka e fjalës dhe markat e dizajnit (logot) janë marka tregtare të regjistruara në pronësi të Bluetooth SIG, Inc. Çdo përdorim i kësaj marke fjale/marke dizajni nga STIHL është nën licencë.

Akumulatorët me  janë duke përdorur një Bluetooth®-ndërfaqe radio e pajisur. Duhet të respektohen kufizimet lokale të funksionimit (p.sh. në aeroplanë ose spitale).

### 2.2 Shenja e paralajmërimit në tekst

#### RREZIK

- Udhëzimi tregon për rreziqet, që mund të shkaktojnë lëndime të rënda ose vdekje.
  - ▶ Masat e theksuara mund të evitojnë lëndime të rënda ose vdekje.

#### PARALAJMËRIM

- Udhëzimi tregon për rreziqet, që mund të shkaktojnë lëndime të rënda ose vdekje.
  - ▶ Masat e theksuara mund të evitojnë lëndime të rënda ose vdekje.

#### UDHËZIM

- Udhëzimi tregon për rreziqet, që mund të shkaktojnë dëme materiale.
  - ▶ Masat e theksuara mund të evitojnë dëme materiale.

### 2.3 Simbolet në tekst



Ky simbol i referohet një kapitulli në këtë udhëzim për përdorim.

## 3 Pasqyrim

### 3.1 Korrësja e barit dhe akumulatori

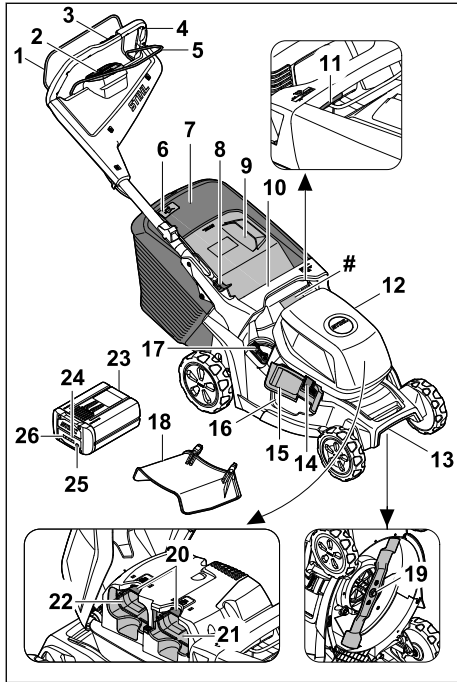

#### 1 Doreza e marshave për koshtjen

Doreza e marshave për koshtjen së bashku me butonin e aktivizimit në panelin e kontrollit ndezin dhe fikin thikën.

#### 2 Paneli i kontrollit, 3.2

Paneli i kontrollit (HMI) shërben për të aktivizuar korrësen e barit, për të zgjedhur mënyrat e koshtjes, për të lexuar nivelet e akumulatorit dhe për të shfaqur defektet.

#### 3 Elementi i përdorimit të forcës lëvizëse, 3.3

Elementi i përdorimit përdoret për të vendosur dhe lexuar shpejtësinë e drejtimit.

#### 4 Timoni

Timoni përdoret për mbajtjen, drejtimin dhe transportin e korrëses së barit.

#### 5 Doreza e marshave për forcën lëvizëse

Doreza e aktivizimit për forcën lëvizëse ndez dhe fik forcën lëvizëse dhe shërben për të vendosur shpejtësinë.

#### 6 Treguesi i nivelit të mbushjes

Treguesi i nivelit të mbushjes tregon mbushjen e shportës për mbledhje të barit.

#### 7 Shporta për mbledhjen e barit

Shporta për mbledhjen e barit grumbullon barin e prerë.

#### 8 Leva

Leva përdoret për rregullimin dhe mbledhjen e timonit.

#### 9 Kapaku i daljes

Kapaku i daljes mbyll kanalën e daljes.

#### 10 Doreza kapëse

Doreza kapëse përdoret për kapjen e korrëses së barit gjatë rregullimit të lartësisë së prerjes dhe gjatë transportit të korrëses së barit.

#### 11 Leva

Leva përdoret për rregullimin e lartësisë së prerjes.

#### 12 Kapaku

Kapaku mbulon akumulatorët.

#### 13 Doreza e transportit

Doreza e transportit përdoret për transportin e korrëses së barit.

#### 14 Siguresa

Siguresa mban të mbyllur kapakun e shkarkimit anësor.

#### 15 Kapaku i shkarkimit anësor

Kapaku i shkarkimit anësor mbyll vrimën anësore të shkarkimit.

#### 16 Vrima e shkarkimit anësor

Vrima e shkarkimit anësor e drejton barin e kositur anash.

#### 17 Leva

Leva përdoret për të hapur dhe për të mbyllur kapakun e integruar të mulçerimit.

#### 18 Zgjatimi

Zgjatimi e drejton barin e kositur anash në dhë.

#### 19 Thika

Thika kosit dhe copëton barin.

#### 20 Leva e kyçjes

Leva e kyçjes mban akumulatorin në follenë e akumulatorit.

#### 21 Foleja e akumulatorit 1

Foleja e akumulatorit 1 mban akumulatorin.

#### 22 Foleja e akumulatorit 2

Foleja e akumulatorit 2 nxë një akumulator të dytë.

**23 Akumulatori**

Akumulatori ushqen me energji korrësen e barit.

**24 LED „BLUETOOTH®“ (vetëm për akumulatorin me )**

Llamba LED tregon aktivizimin dhe çaktivizimin e radiondërfaqes Bluetooth®.

**25 Butoni me shtypje**

Butoni me shtypje aktivizon llambat LED në akumulator. Aktivizon dhe çaktivizon ndërfaqen e valëve Bluetooth® (nëse ka).

**26 Llambat LED**

Llambat LED tregojnë nivelin e akumulatorit dhe problemet.

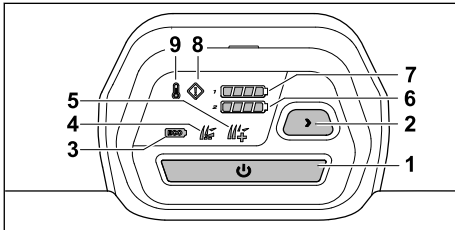
**# Targa e specifikimeve me numrin e serisë së makinerisë****3.2 Paneli i kontrollit****1 Butoni i aktivizimit**

Butoni aktivizon korrësen e barit dhe, së bashku me dorezën e aktivizimit për kostjen, ndez thikën.

**2 Butoni i modalitetit të kositjes**

Butoni shërben për të ndryshuar mënyrat e kositjes.

**3 Treguesi i modalitetit ECO**

LED tregon modalitetin ECO.

**4 Treguesi i modalitetit standard**

LED tregon modalitetin standard.

**5 Treguesi i modalitetit AUTO BOOST**

LED tregon modalitetin AUTO BOOST.

**6 Treguesi i gjendjes së karikimit të akumulatorit**

Kur shtypet butoni i aktivizimit, LED tregojnë statusin e karikimit të akumulatorit në folenë 2 të akumulatorit.

**7 Treguesi i gjendjes së karikimit të akumulatorit**

Kur shtypet butoni i aktivizimit, LED tregojnë statusin e karikimit të akumulatorit në folenë 1 të akumulatorit.

**8 Treguesi i defektit**

Treguesi tregon defekte në korrësen e barit.

**9 Treguesi i mbinxehjes**

Treguesi tregon mbinxehjen e korrëses së barit.

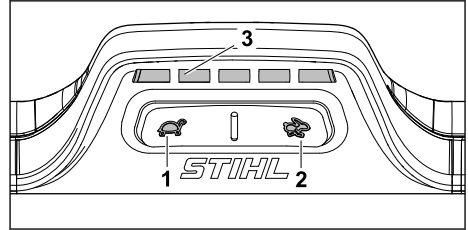
**3.3 Elementi i përdorimit të forcës lëvizëse****1 Butoni**

Butoni përdoret për të ulur shpejtësinë e drejtimit.

**2 Butoni**

Butoni përdoret për të rritur shpejtësinë e drejtimit.

**3 Treguesi**

LED-et tregojnë shpejtësinë e caktuar të drejtimit.

**3.4 Simbolet**

Simbolet mund të jenë mbi korrësen e barit dhe akumulatorin dhe do të thonë:



Niveli i garantuar i fuqisë së tingullit në përputhje me Direktivën 2000/14/EC në dB(A) për t'i bërë të krahasueshme emetimet e zhurmës nga produktet.

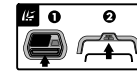

Ndizni thikën.



Ndizni forcën lëvizëse dhe vendosni shpejtësinë e drejtimit.



Rritni shpejtësinë e lëvizjes.



Ulni shpejtësinë e lëvizjes.



Rregulloni lartësinë e prerjes.

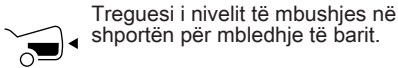

Treguesi i nivelit të mbushjes në shportën për mbledhje të barit.

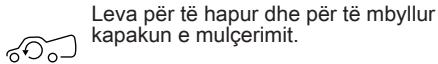

Leva për të hapur dhe për të mbyllur kapakun e mulçerimit.



Aktivizoni korrësen e barit.



Treguesi i mbinxehjes.



Treguesi i defektit.



Treguesi i gjendjes së karikimit të akumulatorit.



Butoni i zgjedhjes së modalitetit të kositjes.

Modaliteti ECO.



Modaliteti standard.



Modaliteti AUTO BOOST.



1 LED ndizet në ngjyrë të kuqe. Akumulatori është shumë i ngrohtë ose i ftohtë.



4 LED pulsojnë në ngjyrë të kuqe. Ka një problem me akumulatorin.



Akumulatori ka një radiondërfaqe Bluetooth® dhe mund të lidhet me STIHL connected App.



Përcaktimi pranë simbolit tregon përmbajtjen e energjisë së akumulatorit në përputhje me specifikimin e prodhuesit të pilës. Përmbajtja e energjisë që jepet gjatë punës është më e ulët.



Mos e hidhni produktin me mbeturinat shtëpiake.

**IPX4** Etiketimi IP

**a.c.** Rrymë alternative



**d.c.** Rrymë e vazhdueshme



## 4 Udhëzime sigurie

### 4.1 Simbolet paralajmëruese

#### ▲ PARALAJMËRIM

Simbolet paralajmëruese në korrësen e barit ose në akumulator përcaktojnë sa më poshtë:



Respektoni udhëzimet e sigurisë dhe masat e tyre.



Lexoni, kuptoni dhe ruani udhëzimet e përdorimit.



Bëni kujdes nga sendet e flakura tej - ruani distancën dhe mbajini larg personat e tretë.



Mos e prekni thikën në rrotullim.



Hiqeni akumulatorin gjatë ndërprerjeve të punës, pastrimit, bartjes, ruajtjes, mirëmbajtjes ose riparimit.



Hiqeni akumulatorin pas përdorimit.



Mbrojeni akumulatorin nga nxehtësia dhe zjarri.



Mos e zhysni akumulatorin në lëngje.

### 4.2 Përdorimi i suar

Korrësja e barit STIHL RMA 443.3 PV, RMA 448.3 PV ose RMA 453.3 PV shërben për kositjen dhe mbulimin e dheut me materialin e kositur e të copëtuar të barit të thatë.

Korrësja e barit furnizohet nga një akumulator STIHL AP me energji. Që të mund t'i përdorni të gjitha funksionet pa kufizime, STIHL rekomandon një bateri të paktën AP 300 S.

Akumulatori me  në kombinim me STIHL connected App mundëson personalizimin dhe transmetimin e informacionit rreth akumulatorit në bazë të teknologjisë Bluetooth®.

## ▲ PARALAJMËRIM

- Akumulatorët që nuk janë të miratuar nga STIHL për korrësen e barit mund të shkaktojnë zjarr dhe shpërthime. Njerëzit mund të lëndohen rëndë ose të humbin jetën, si dhe mund të ndodhë dëmtim i pronës.
  - ▶ Përdorni korrësen e barit me një akumulator STIHL AP .
- Nëse korrësja e barit apo akumulatori nuk përdoren për synimin e përcaktuar, njerëzit mund të lëndohen rëndë ose të humbin jetën, si dhe mund të ndodhë dëmtim i pronës.
  - ▶ Përdoreni korrësen e barit dhe akumulatorin siç përcaktohet në këto udhëzime përdorimit.

### 4.3 Kërkesat për përdoruesin

## ▲ PARALAJMËRIM

- Përdoruesit pa udhëzime mund të mos i vënë re apo kuptojnë rreziqet e kositëses së barit dhe të baterisë. Përdoruesi ose persona të tjerë mund të lëndohen rëndë ose të vdesin.



- ▶ Lexojini, kuptojini dhe ruajini udhëzimet e përdorimit.

- ▶ Nëse kositësja e barit ose bateria i jepet nga njëri person një tjetri: Jepini tjetrit udhëzimet e përdorimit.
- ▶ Sigurohuni që përdoruesi të përmbushë kërkesat e mëposhtme:
  - Përdoruesi të jetë i çlodhur.
  - Përdoruesi të jetë i aftë fizikisht, me shqisë dhe mendërisht që të përdorë dhe të punojë me kositësen e barit dhe baterinë. Nëse përdoruesi ka kufizime fizike, shqisore apo mendore, ai mund të punojë vetëm nën mbikëqyrje ose sipas udhëzimeve të një personi përgjegjës.
  - Përdoruesi duhet të njohë dhe të vlerësojë rreziqet e kositëses së barit dhe të baterisë.

- Përdoruesi të jetë i vetëdijshëm se mban përgjegjësinë për aksidente dhe dëmtime të mundshme.
- Përdoruesi të jetë në moshë përgjegjësie ligjore ose të jetë i trajnuar në përputhje me rregulloret shtetërore i mbikëqyrur në profesion përkatës.
- Përdoruesi të ketë marrë udhëzime nga shitësi i STIHL ose një person i kualifikuar përpara se të nisë punën për herë të parë me korrësen e barit.
- Përdoruesi të mos jetë nën ndikimin e alkoolit, mjekimeve apo drogave.
- ▶ Nëse keni dyshime: Konsultohuni me shitësin e STIHL.

### 4.4 Veshje dhe pajime

## ▲ PARALAJMËRIM

- Gjatë punës mund të hidhen sende me shpejtësi të lartë. Përdoruesi mund të lëndohet.
  - ▶ Vishni pantallona të gjata prej materiali rezistent.
- Gjatë punës mund të ngrihet pluhur. Thithja e pluhurit mund të jetë e dëmshme për shëndetin dhe të shkaktojë reaksione alergjike.
  - ▶ Nëse ka pluhur: Mbani maskë kundër pluhurit.
- Veshjet e papërshtatshme mund të ngecin nëpër pemë, shkurre dhe korrësen e barit. Përdoruesit pa veshjen e duhur mund të pësojnë lëndime të rënda.
  - ▶ Vishni rroba të ngushta që rrinë pas trupit.
  - ▶ Hiqini shallet dhe varëset.
- Gjatë pastrimit, mirëmbajtjes apo bartjes përdoruesi mund të bjerë në kontakt me thikën. Përdoruesi mund të lëndohet.
  - ▶ Mbani doreza mbrojtëse.
- Nëse përdoruesi mban këpucë të papërshtatshme, mund të rrëshqasë. Përdoruesi mund të lëndohet.
  - ▶ Mbani këpucë që i rezistojnë konsumimit, me qafë dhe me shollë që nuk rrëshqet.
- Gjatë mpresjes së thikave mund të kërcejnë grimca materiali. Përdoruesi mund të lëndohet.
  - ▶ Mbani syze të ngushta mbrojtëse. Syzet e përshtatshme mbrojtëse testohen sipas standardit EN 166 ose sipas normave shtetërore dhe ofrohen në treg me shënimin përkatës.
  - ▶ Mbani doreza mbrojtëse.

## 4.5 Zona e punës dhe rrethina

### 4.5.1 Korrëse bari

#### ▲ PARALAJMËRIM

- Personat e paiteresuar, fëmijët dhe kafshët mund të mos i kuptojnë rreziqet e korrëses së barit dhe të sendeve të flakura dhe mund të mos i marrin parasysh. Personat e paiteresuar, fëmijët dhe kafshët mund të lëndohen rëndë dhe mund të ndodhin dëmtime të pronës.
  - ▶ Mbajini personat e paiteresuar, fëmijët dhe kafshët larg terrenit të punës.
  - ▶ Mbajeni larg objekteve.
  - ▶ Mos e lini korrësen e barit pa mbikëqyrje.
  - ▶ Sigurohuni që fëmijët të mos luajnë me korrësen e barit.
- Në rast pune nën shi, përdoruesi mund të rrëshqasë. Përdoruesi mund të lëndohet rëndë ose dhe të vdesë.
  - ▶ Nëse bie shi: Mos punoni.
- Korrësja e barit nuk është e mbrojtur nga uji. Nëse punoni në shi apo në mjedis me lagështirë, mund të shkaktohet elektroskok. Përdoruesi mund të lëndohet dhe korrësja e barit mund të dëmtohet.
  - ▶ Mos punoni në shi apo në mjedise me lagështirë.
  - ▶ Mos kositi ose copëtoni barin e lagur.
- Pjesët elektrike të kositeses së barit mund të nxjerrin shkëndija. Shkëndijat mund të shkaktojnë zjarre dhe shpërthime në ambiente me djegshmëri të lartë apo me atmosferë shpërthyes. Njerëzit mund të lëndohen rëndë apo të vdesin, si dhe mund të ndodhë dëmtim i pronës.
  - ▶ Mos punoni në ambiente të djegshmërisë së lartë apo me atmosferë shpërthyes.

### 4.5.2 Bateria

#### ▲ PARALAJMËRIM

- Vëzhguesit, fëmijët dhe kafshët nuk mund ti njohin dhe vlerësojnë rreziqet nga bateritë. Vëzhguesit, fëmijët dhe kafshët mund të lëndohen rëndë.
  - ▶ Vëzhguesit, fëmijët dhe kafshët mbani larg.
  - ▶ Baterinë mos e leni pa mbikëqyrje.
  - ▶ Sigurohuni që fëmijët të mos luajnë me baterinë.
- Bateria nuk është e mbrojtur nga të gjitha ndikimet e jashtme. Nëse bateria ekspozohet ndaj ndikimeve të caktuara mjedisore, mund të marrë flakë, të shpërthejë ose të dëmtohet përtej çdo riparimi. Njerëzit mund të lëndohen

rëndë dhe mund të shkaktohen dëme materiale.



- ▶ Mbrojeni baterinë nga nxehtësia dhe zjarri.
- ▶ Mos e hidhni baterinë në zjarr.

- ▶ Mos e karikoni, përdorni dhe ruani baterinë jashtë kufijve të përcaktuar të temperaturës,  21.4.



- ▶ Baterinë mos e zhytni në lëngje.

- ▶ Mbajeni baterinë larg pjesëve të vogla metalike.
- ▶ Baterinë mos e ekspozoni nën presion të lartë.
- ▶ Baterinë mos e ekspozoni në Mikrovalë.
- ▶ Mbroni baterinë prej kemikaleve dhe prej krijës.

## 4.6 Gjendja e rregullt e sigurisë

### 4.6.1 Korrëse bari



- Korrësja e barit është në gjendje të sigurt nëse përmbushen kushtet e mëposhtme:
- Korrësja e barit është e padëmtuar.
  - Korrësja e barit është e pastër dhe e thatë.
  - Komandat funksionojnë dhe janë të pandryshuara.
  - Nëse do të kositet dhe bari i prerë duhet mbledhur në shportën për mbledhjen e barit: Kapaku i mulçerimit është hapur, zgjatimi është shkëputur dhe shporta për mbledhjen e barit është fiksuar saktë.
  - Nëse do të kositet dhe bari i prerë duhet shkarkuar nga mbropa: Shporta për mbledhjen e barit është hequr dhe kapaku i daljes është i mbyllur.
  - Nëse do të kositet dhe bari i kositur duhet të drejtohet anash në dhë: Kapaku i mulçerimit është i mbyllur dhe zgjatimi është fiksuar saktë.
  - Nëse do të kryhet mulçerim: Zgjatimi është shkëputur dhe kapaku i mulçerimit është i mbyllur.
  - Thika është e montuar siç duhet.
  - Janë montuar saktë aksesorë origjinalë të STIHL për këtë korrëse bari.

#### ▲ PARALAJMËRIM

- Në gjendje jo të sigurt, komponentët mund të mos funksionojnë më siç duhet dhe pajisjet e sigurisë mund të dalin jashtë funksioni. Njerëzit mund të lëndohen rëndë apo të humbin jetën.
  - ▶ Punoni me korrëse bari të padëmtuar.

- ▶ Nëse korrësja e barit është e papastër apo e lagur: Pastroni korrësen e barit dhe lëreni të thahet.
- ▶ Mos e modifikoni korrësen e barit.
- ▶ Nëse komandat nuk funksionojnë: Mos punoni me korrësen e barit.
- ▶ Nëse do të kositet dhe bari i prerë duhet mbledhur në shportën për mbledhjen e barit: Hapni kapakun e mulçerimit, shkëputni zgjatimin dhe vendosni shportën për mbledhjen e barit në mënyrë të tillë, siç përshkruhet në këto udhëzime përdorimi.
- ▶ Nëse do të kositet dhe bari i kositur duhet të drejtohet anash në dhë: Mbyllni kapakun e mulçerimit dhe vendosni zgjatimin në mënyrë të tillë, siç përshkruhet në këto udhëzime përdorimi.
- ▶ Nëse do të kryhet mulçerim: Shkëputni zgjatimin dhe mbyllni kapakun e mulçerimit zgjatimin në mënyrë të tillë, siç përshkruhet në këto udhëzime përdorimi.
- ▶ Instaloni vetëm aksesore origjinalë STIHL për këtë korrëse bari.
- ▶ Instaloni thikën sipas përshkrimit në këto udhëzime përdorimi.
- ▶ Instaloni aksesoret sipas përshkrimit në këto udhëzime përdorimi ose në udhëzimet e përdorimit të aksesoreve.
- ▶ Mos vini sende në vrimat e korrëses së barit.
- ▶ Mos lidhni apo mos krijoni qark të shkurtër mes kontakteve të mbajtëses së çelësave dhe sendeve metalike.
- ▶ Ndërroni etiketat udhëzuese në rast konsumimi apo dëmtimi.
- ▶ Nëse keni dyshime: Konsultohuni me shitësin e STIHL.

#### 4.6.2 Thika

- Thika është në gjende të sigurt nëse përbushen kushtet e mëposhtme:
- Thika dhe aksesoret janë të padëmtuar.
  - Thika nuk është e deformuar.
  - Thika është e montuar siç duhet.
  - Thika është e mprehur siç duhet.
  - Thika nuk ka pjesë të ngrëna.
  - Thika është e drejtpeshuar.
  - Nuk tejkalohen trashësia minimale dhe gjerësia minimale e thikës,  21.2.
  - Ruhet këndi i mprehjes,  21.2.

### PARALAJMËRIM

- Në gjende jo të sigurt pjesë të thikës mund të lirohen dhe të flaken përreth. Mund të lëndohen njerëzit.

- ▶ Punoni me thikë dhe aksesore të padëmtuar.
- ▶ Vendosini thikat saktë.
- ▶ Mprehini thikat saktë.
- ▶ Nëse arrihet trashësia minimale dhe gjerësia minimale: Ndërrojeni thikën.
- ▶ Kryejeni balancimin e thikës te shitësi i STIHL.
- ▶ Nëse keni dyshime: Konsultohuni me shitësin e STIHL.

#### 4.6.3 Bateria

Bateria është në gjende të rregullt sigurie, nëse i përbush kushtet e mëposhtme:

- Bateria është e padëmtuar.
- Bateria është e pastër dhe e thatë.
- Bateria funksionon dhe e pandryshuar.

### PARALAJMËRIM

- Në një gjende jo të rregullt sigurie, bateria nuk mund të funksionojë më në mënyrë të sigurt. Njerëzit mund të lëndohen rëndë.
  - ▶ Punoni me një bateri funksionale dhe jo të dëmtuar.
  - ▶ Mos e karikoni një bateri me defekt ose të dëmtuar.
  - ▶ Nëse bateria është e ndotur, pastrojuni.
  - ▶ Nëse bateria është e lagur, thajeni,  21.5.
  - ▶ Bateria në mos e ndryshoni.
  - ▶ Mos veni gjësende në hapësirat e baterisë.
  - ▶ Kontaktet elektrike të baterisë mos i bashkoni dhe mos i lidhni me gjësende metalike.
  - ▶ Bateria në mos e hapni.
  - ▶ Ndërroni pllakat udhëzuese të dëmtuara ose të konsumuara.
- Nga një bateri të dëmtuar mund të rrjedh lëng. Nëse lëngu vjen në kontakt me lëkurën ose sytë, mund të irritohet lëkura ose sytë.
  - ▶ Evitoni kontaktin me lëngun.
  - ▶ Nëse ka ardhur në kontakt me lëkurën: Zonat e prekura të lëkurës lajini me sapun dhe me shumë ujë.
  - ▶ Nëse ka ardhur në kontakt me sytë: Shpërlajini sytë me shumë ujë më së paku 15 minuta dhe vizitoni mjekun.
- Një bateri e dëmtuar ose me defekt mund të ketë një erë të pazakontë, të tymos ose të digjet. Njerëzit mund të lëndohen rëndë ose të vriten dhe mund të shkaktohen dëme materiale.
  - ▶ Nëse bateria ka një erë të pazakontë ose tymos: Bateria në mos e përdorni dhe mbani larg prej materialeve ndezëse.
  - ▶ Nëse bateria digjet: Mundohuni që baterinë ta shuani me një fikës zjarri ose me ujë.



## 4.7 Puna

### ▲ PARALAJMËRIM

- Përdoruesi nuk duhet të punojë më në situata të caktuara. Përdoruesi mund të pengohet, të rrëzohet dhe të lëndohet rëndë.
  - ▶ Punoni me qetësi dhe vëmendje.
  - ▶ Nëse kushtet e ndriçimit dhe shikueshmëria janë në nivel të ulët: Mos punoni me korrësen e barit.
  - ▶ Përdoreni vetëm korrësen e barit.
  - ▶ Shikoni për pengesa.
  - ▶ Mos e anoni korrësen e barit.
  - ▶ Punoni duke qëndruar mbi dhë për të ruajtur balancën.
  - ▶ Nëse ndjeni lodhje: Bëni një pushim.
  - ▶ Nëse kositni në pjesë të pjerrëta: Kositni tërthorazi me pjerrësinë.
  - ▶ Mos punoni në shpate me pjerrësi mbi 25° (46,6%).
- Objektet e forta që godasin thikën rrotullues mund të dëmtojnë korrësen e barit.
  - ▶ Nëse një objekt i fortë godet thikën rrotulluese, fikni korrësen e barit, hiqni akumulatorin dhe inspektoni korrësen e barit për dëmtime.
  - ▶ Nëse kositësja e barit është e dëmtuar: Konsultohuni me shitësin e STIHL.
- Thika rrotulluese mund ta presë përdoruesin. Përdoruesi mund të lëndohet rëndë.
  - ▶ Mos e prekni thikën në rrotullim.
  - ▶ Nëse thika bllokohet nga ndonjë send: Fikeni korrësen e barit dhe hiqni akumulatorin. Vetëm atëherë hiqni sendin.
- Nëse puna kryhet pa motorin e lëvizjes, motori i lëvizjes mund të ndizet pa dashje dhe korrësja e barit të nisë të lëvizë. Njerëzit mund të lëndohen rëndë dhe të ndodhin dëmtime të pronës.
  - ▶ Përdoreni dorezën e aktivizimit të motorit të lëvizjes vetëm nëse ju duhet të ndizni motorin e lëvizjes.
- Nëse korrësja e barit ndryshon gjatë punës ose silltet në mënyrë të pazakontë, korrësja e barit mund të jenë në një gjendje jostandarde. Njerëzit mund të lëndohen rëndë dhe të ndodhin dëmtime të pronës.
  - ▶ Përfundoni punën, hiqni akumulatorin dhe konsultohuni me një shitës të specializuar të STIHL.
- Gjatë punës, korrësja e barit mund të shkaktojë dridhje.
  - ▶ Mbani doreza mbrojtëse.
  - ▶ Bëni pushime gjatë punës.



- ▶ Nëse vini re shenja çrregullimesh në qarkullim: Shkoni te një doktor.
- Nëse thika godet një send të huaj gjatë punës, thika ose pjesët e saj mund të dëmtohen ose të hidhet me shpejtësi të lartë. Njerëzit mund të lëndohen dhe të ndodhin dëmtime të pronës.
  - ▶ Hiqini sendet e huaja nga terreni i punës.
- Kur lëshohet doreza e aktivizimit, thika vijon të rrotullohet për një kohë të shkurtër. Njerëzit mund të lëndohen rëndë.
  - ▶ Prisni derisa thika të pushojë së rrotulluari.
- Nëse thika rrotulluese godet një send të fortë, mund të ndodhin shkëndija. Shkëndijat mund të shkaktojnë zjarre në ambiente me atmosferë shpërthyesë. Njerëzit mund të lëndohen rëndë ose të humbin jetën, si dhe mund të ndodhë dëmtim i pronës.
  - ▶ Mos punoni në ambient që merr flakë lehtë.
- Nëse korrësja e barit parkohet në sipërfaqe të pjerrëta, mund të lëvizë pa dashje. Njerëzit mund të lëndohen dhe të ndodhin dëmtime të pronës.
  - ▶ Lëshojeni korrësen e barit vetëm kur qëndron në sipërfaqe të drejtë dhe ku nuk mund të lëvizë vetë.
- Nëse ka sende të vendosura në timon, korrësja e barit mund të përmbysset për shkak të peshës së tepërt. Njerëzit mund të lëndohen dhe të ndodhin dëmtime të pronës.
  - ▶ Mos vendosni sende në timon.

### ▲ RREZIK

- Nëse punoni në afërsi të linjave elektrike, thika mund të bjerë në kontakt me linjat dhe t'i dëmtojë. Përdoruesi mund të lëndohet rëndë ose edhe të humbasë jetën.
  - ▶ Mos punoni në afërsi të linjave elektrike nën tension elektrik.
- Nëse punohet në rast shtrëngatash, përdoruesi mund të goditet nga rrufeja. Përdoruesi mund të lëndohet rëndë ose edhe të humbasë jetën.
  - ▶ Nëse ka stuhi: Mos punoni.
- Motori i lëvizjes fiket në rast të mbingarkesës kur punoni në pjerrësi të madhe. Si rezultat, përdoruesi duhet të ushtrojë, sipas rastit, forcë më të madhe shtytëse dhe kështu mund të humbasë kontrollin e korrëses së barit. Korrësja e barit mund të rrokulliset drejt përdoruesit për shkak të peshës së saj.
  - ▶ Kositni tërthorazi me pjerrësinë. Sigurohuni që të keni një qëndrim të sigurt për të ruajtur në çdo kohë kontrollin mbi korrësen e barit.

## 4.8 Transportimi

### 4.8.1 Korrëse bari

#### ▲ PARALAJMËRIM

- Gjatë transportit, korrësja e barit mund të përmbysset apo të lëvizë. Njerëzit mund të lëndohen dhe të ndodhin dëmtime të pronës.



- ▶ Hiqni akumulatorin.

- ▶ Sigurojeni korrësen e barit me rripa, lidhëse apo rretë në mënyrë të atillë që të mos përmbysset dhe të mos lëvizë.

- Nëse gjatë transportit me motorin e lëvizjes të fikur vendoset akumulatori, motori i lëvizjes mund të ndizet pa dashje dhe korrësja e barit të fillojë të lëvizë. Njerëzit mund të lëndohen rëndë dhe të ndodhin dëmtime të pronës.



- ▶ Hiqni akumulatorin.

### 4.8.2 Bateri

#### ▲ PARALAJMËRIM

- Bateria nuk është e mbrojtur nga të gjitha ndikimet e jashtme. Nëse bateria ekspozohet ndaj ndikimeve të caktuara mjedisore, atëherë bateria mund të dëmtohet dhe mund të shkaktohen dëme materiale.
  - ▶ Mos e transportoni një bateri të dëmtuar.
- Gjatë transportit bateria mund të rrezohet ose të lëvizë. Njerëzit mund të lëndohen dhe mund të shkaktohen dëme materiale.
  - ▶ Bateria në paketimi në paketimin, ashtu që të mos lëvizë.
  - ▶ Sigurojeni paketimin, ashtu që të mos lëvizë.

## 4.9 Ruajtja

### 4.9.1 Korrëse bari

#### ▲ PARALAJMËRIM

- Fëmijët nuk i kuptojnë dhe nuk i vlerësojnë dot rreziqet e korrësës së barit. Fëmijët mund të lëndohen rëndë.



- ▶ Hiqni akumulatorin.

- ▶ Ruajeni korrësen e barit në një vend ku nuk mund të arrihet nga fëmijët.

- Kontaktet elektrike në korrësen e barit dhe pjesët metalike mund të ndryshken nga lagështira. Korrësja e barit mund të dëmtohet.



- ▶ Hiqni akumulatorin.

- ▶ Mbajeni korrësen e barit të pastër dhe të thatë.

- Nëse gjatë magazinimit vendoset akumulatori, thika dhe motori i lëvizjes mund të ndizen pa dashje. Njerëzit mund të lëndohen rëndë dhe të ndodhin dëmtime të pronës.



- ▶ Hiqni akumulatorin.

- Nëse korrësja e barit lihet në sipërfaqe të pjerrëta, mund të lëvizë pa dashje. Njerëzit mund të lëndohen dhe të ndodhin dëmtime të pronës.

- ▶ Lëreni korrësen e barit vetëm në sipërfaqe të drejta.

### 4.9.2 Akumulatori

#### ▲ PARALAJMËRIM

- Fëmijët nuk e njohin dhe nuk e kuptojnë rrezikun nga akumulatorët. Fëmijët mund të lëndohen rëndë.
  - ▶ Mbajeni akumulatorin jashtë vendeve ku mund të arrihet nga fëmijët.
- Akumulatori nuk është i mbrojtur ndaj të gjitha ndikimeve të mjedisit rrethues. Nëse akumulatori ekspozohet ndaj kushteve të caktuara mjedisore, ai mund të dëmtohet në mënyrë të pariparueshme.
  - ▶ Mbajeni akumulatorin të pastër dhe të thatë.
  - ▶ Mbajeni akumulatorin në ambient të mbyllur.
  - ▶ Ruajeni akumulatorin veçmas nga korrësja e barit.
  - ▶ Nëse akumulatori ruhet në aparat in e karikimit: Hiqeni kabullin elektrik dhe ruajeni akumulatorin me një nivel karikimi midis 40% dhe 60% (2 LED jeshile të ndezura).
  - ▶ Mos e ruani akumulatorin jashtë kufijve të specifikuar të temperaturës, 21.4.

## 4.10 Pastrimi, mirëmbajtja dhe riparimi

### ▲ PARALAJMËRIM

- Nëse gjatë pastrimit, mirëmbajtjes apo riparimit vendoset akumulatori, thika mund të ndizet pa dashje. Njerëzit mund të lëndohen rëndë dhe të ndodhin dëmtime të pronës.



- ▶ Hiqni akumulatorin.

- Nëse gjatë pastrimit, mirëmbajtjes dhe riparimit vendoset akumulatori, motori i lëvizjes mund të ndizet pa dashje dhe korrësja e barit të fillojë të lëvizë. Njerëzit mund të lëndohen rëndë dhe të ndodhin dëmtime të pronës.



- ▶ Hiqni akumulatorin.

- Mjetet e mprehta të pastrimit, pastrimi me ujë me presion apo me sende të mprehta mund ta dëmtojë korrësen e barit, thikën dhe akumulatorin. Nëse korrësja e barit, thika dhe akumulatori nuk pastrohen siç duhet, pjesët nuk funksionojnë më siç duhet dhe pajisjet e sigurisë mund të dalin jashtë funksioni. Njerëzit mund të lëndohen rëndë.

- ▶ Pastrojeni korrësen e barit, thikën dhe akumulatorin sipas përshkrimeve në këto udhëzime përdorimi.

- Nëse korrësja e barit, thika apo akumulatori nuk mirëmbahen apo nuk riparohen siç duhet, pjesët nuk funksionojnë më siç duhet dhe pajisjet e sigurisë mund të dalin jashtë funksioni. Njerëzit mund të lëndohen rëndë apo të humbin jetën.

- ▶ Mos ia bëni vetë servisën apo riparimet korrësës së barit dhe akumulatorit.
- ▶ Nëse korrësja e barit apo akumulatori duhet të dërgohen për servis apo riparim: Konsultohuni me shitësin e STIHL.
- ▶ Mirëmbajeni thikën sipas përshkrimit në këto udhëzime përdorimi.

- Gjatë pastrimit, mirëmbajtjes apo riparimit të thikës, përdoruesi mund të pritët nga tehet e mprehta. Përdoruesi mund të lëndohet.

- ▶ Mbani doreza mbrojtëse.
- Gjatë mprehjes, thika mund të nxehet. Përdoruesi mund të digjet.
- ▶ Prisni derisa thika të ftohet.
- ▶ Mbani doreza mbrojtëse.

- Thika e korrësës së barit mund të lëvizet edhe kur motori është i fikur. Gjatë mirëmbajtjes së thikës, përdoruesi mund të lëndohet nga thika lëvizëse.

- ▶ Punoni me kujdes.
- ▶ Mbani doreza mbrojtëse.

- Thika në korrësen e barit është e lëvizshme. Gjatë mirëmbajtjes të thikës, përdoruesi mund të kapë gishtat midis thikës lëvizëse dhe pjesëve të fiksuara të korrësës së barit.

- ▶ Punoni me kujdes.
- ▶ Mbani doreza mbrojtëse.

## 5 Përgatitja e kositëses së barit

### 5.1 Përgatitja e korrësës së barit

Duhen ndjekur hapat e mëposhtëm, çdo herë përpara se të nisni nga puna:

- ▶ Hiqni materialin e paketimit dhe siguresat e transportit.
- ▶ Sigurohuni që komponentët e mëposhtëm janë në gjendje të sigurt:
  - Korrësja e barit, **11** 4.6.1.
  - Thika, **11** 4.6.2.
  - Akumulatori, **11** 4.6.3.
- ▶ Kontrolli i akumulatorit, **11** 12.3.
- ▶ Karikimi i plotë i akumulatorit, **11** 6.1.
- ▶ Pastroni korrësen e barit, **11** 17.2.
- ▶ Kontrolli i thikës, **11** 12.2.
- ▶ Hapni timonin, **11** 9.1.
- ▶ Rregullimi i timonit, **11** 9.3.
- ▶ Nëse do të kositet dhe bari duhet mbledhur në shportën për mbledhje të barit:
  - ▶ Shkëputja e zgjatimit, **11** 8.2.2.
  - ▶ Hapja e kapakut të mulçerimit, **11** 13.5.1.
  - ▶ Vendosja e shportës për mbledhjen e barit, **11** 8.1.2.
- ▶ Nëse do të kositet dhe bari duhet të drejtohet anash në dhë:
  - ▶ Mbyllja e kapakut të mulçerimit, **11** 13.5.2.
  - ▶ Lidhja e zgjatimit, **11** 8.2.1.
- ▶ Nëse do të kryhet copëtimi:
  - ▶ Mbyllja e kapakut të mulçerimit, **11** 13.5.2.
  - ▶ Shkëputja e zgjatimit, **11** 8.2.2.
- ▶ Rregulloni lartësinë e prerjes, **11** 13.2.
- ▶ Kontrolli i komandave, **11** 12.1.
- ▶ Nëse hapat nuk mund të kryhen: Mos e përdorni korrësen e barit dhe konsultohuni me shitësin e STIHL.

## 5.2 Lidhja e baterisë me radiondërfaqe Bluetooth® me STIHL connected App

- ▶ Aktivizoni radiondërfaqen Bluetooth® në pajisjen portative.
- ▶ Aktivizoni radiondërfaqen Bluetooth® e baterisë.  7.
- ▶ Shkarkoni STIHL connected App nga App Store në pajisjen portative dhe krijoni një llogari.
- ▶ Hapni STIHL connected App dhe identifikohuni.
- ▶ Shtoni baterinë në STIHL connected App dhe ndiqni udhëzimet në ekran.

Mundësitë e kontaktit dhe informacion të mëtejshëm mund të gjeni në faqen <https://support.stihl.com> ose brenda STIHL connected App.

STIHL connected App ofrohet në varësi të tregut.

## 6 Karikimi i baterisë dhe LEDs

### 6.1 Karikoni baterinë

Koha e karikimit varet nga ndikimet e ndryshme, p.sh. nga temperatura e baterisë ose nga temperatura e ambientit. Për rendiment optimal, respektoni diapazonet e rekomanduara të temperaturës,  21.5. Koha e vërtetë e karikimit mund të ndryshojnë nga koha e specifikuar e karikimit. Kohën e karikimit mund ta gjeni në [www.stihl.com/charging-times](http://www.stihl.com/charging-times).

- ▶ Karikojeni baterinë siç përshkruhet në manualin e përdorimit të karikuesit STIHL AL 101, 301, 301-4, 500.

### 6.2 Shfaqja e gjendjes së karikimit

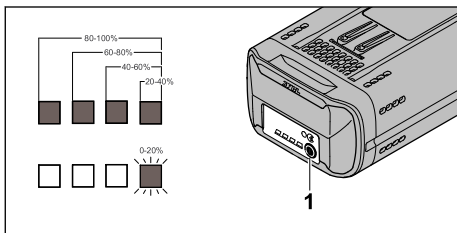

- ▶ Shtypni butonin (1). LED-et janë jeshile për rreth 5 sekonda dhe tregojnë statusin e karikimit.
- ▶ Nëse LED-i i djathtë pulson me ngjyrë jeshile: Karikoni akumulatorin.

### 6.3 Llambat LED në bateri

Llambat LED mund të shfaqin gjendjen apo çrregullimet e baterisë. Llambat LED mund të ndizen apo të pulsojnë në të gjelbër apo të kuqe.

Nëse llambat LED pulsojnë apo ndizen në të gjelbër, shfaqet statusi i karikimit.

- ▶ Nëse llambat LED pulsojnë apo ndizen në të kuqe: Zgjidhja e problemeve,  20.1. Ka një problem në kositësen e barit ose në bateri.

## 7 Aktivizimi dhe çaktivizimi i radiondërfaqes Bluetooth®

### 7.1 Aktivizimi i radiondërfaqes Bluetooth®

- ▶ Nëse bateria ka radiondërfaqe Bluetooth®: Shtypni dhe mbani butonin derisa llamba „BLUETOOTH®“ në krah të simbolit  të ndizet në blu për rreth 3 sekonda. Radiondërfaqja Bluetooth® e baterisë aktivizohet.

### 7.2 Çaktivizimi i radiondërfaqes Bluetooth®

- ▶ Nëse bateria ka radiondërfaqe Bluetooth®: Shtypni e mbani butonin derisa llamba „BLUETOOTH®“ në krah të simbolit  të pulsojë në blu gjashtë herë. Radiondërfaqja Bluetooth® e baterisë çaktivizohet.

## 8 Montimi i kositëses së barit

### 8.1 Montimi, lidhja dhe shkëputja e shportës së barit

#### 8.1.1 Montoni shportën për mbledhje të barit

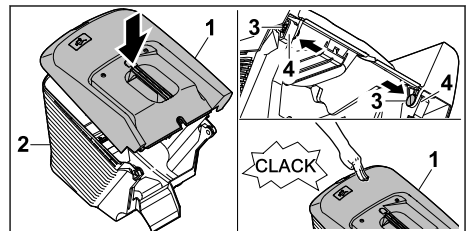

- ▶ Vendoseni pjesën e sipërme të shportës për mbledhje të barit (1) në pjesën e poshtme të shportës për mbledhje të barit (2).
- ▶ Shtypni butonin (3) nga brenda përmes vrimës (4).

- ▶ Shtyjeni pjesën e sipërme të shportës për mbledhje të barit (1) për poshtë. Pjesa e sipërme e shportës për mbledhje të barit uthitet me një klik.

### 8.1.2 Vendosja e shportës për mbledhjen e barit

- ▶ Fikeni korrësen e barit.
- ▶ Vendoseni korrësen e barit në një sipërfaqe të rrafshët.

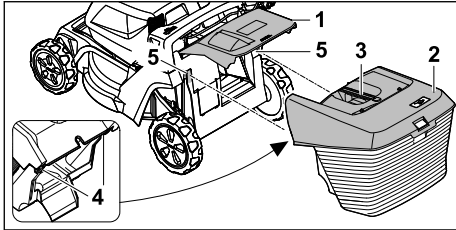

- ▶ Hapni dhe mbani hapur kapakun e daljes (1).
- ▶ Kapni shportën për mbledhje të barit (2) nga doreza (3) dhe varenë nga lart me grepat (4) në kllapat (5).
- ▶ Vendosni kapakun e daljes (1) në shportën për mbledhjen e barit (2).

### 8.1.3 Shkëputeni shportën e barit

- ▶ Fikeni kositësen e barit.
- ▶ Vendoseni kositësen në një sipërfaqe të rrafshët.
- ▶ Hapni dhe mbani të hapur kapakun e daljes.
- ▶ Hiqeni shportën e barit nga doreza për lart.
- ▶ Mbyllni kapakun e daljes.

## 8.2 Lidhja dhe zgjidhja e zgjatimit

### 8.2.1 Lidhja e zgjatimit

- ▶ Fikeni korrësen e barit dhe hiqni akumulitorin.
- ▶ Vendoseni korrësen e barit në një sipërfaqe të rrafshët.

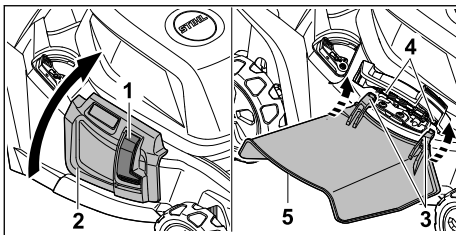

- ▶ Shtypni e mbani shtypur siguresën (1).
- ▶ Hapni dhe mbani hapur kapakun e shkarkimit anësor (2).
- ▶ Lidhni të dy grepat (3) në boshtin (4) nga poshtë.

## 9 Konfigurimi i kositëses së barit për përdoruesin

- ▶ Vendoseni kapakun e shkarkimit anësor (2) në zgjatim (5).

### 8.2.2 Shkëputja e zgjatimit

- ▶ Fikeni korrësen e barit dhe hiqni akumulitorin.
- ▶ Vendoseni korrësen e barit në një sipërfaqe të rrafshët.

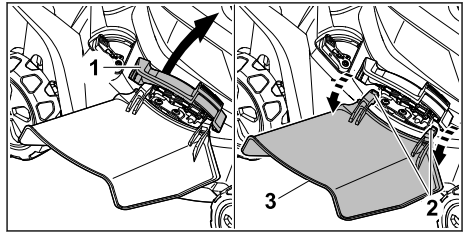

- ▶ Hapni dhe mbani hapur kapakun e shkarkimit anësor (1).
- ▶ Hiqni të dy grepat (2).
- ▶ Palosni zgjatimin (3) për lart dhe hiqeni.
- ▶ Mbyllni kapakun e shkarkimit anësor (1).

## 9 Konfigurimi i kositëses së barit për përdoruesin

### 9.1 Hapni timonin

- ▶ Fikeni korrësen e barit dhe hiqni akumulitorin.
- ▶ Vendoseni korrësen e barit në një sipërfaqe të rrafshët.

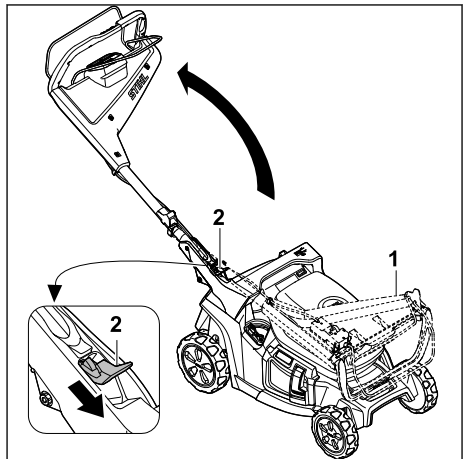

- ▶ Mbani fort timonin (1).
- ▶ Shtypni dhe mbani shtypur për poshtë levën (2).
- ▶ Hapni timonin (1).
- ▶ Lëshoni levën (2).

Timoni fikssohet në vend me një klik që dëgjohet.

## 9.2 Palosja e timonit

Timoni mund të paloset së bashku për të kursyer vend ose për ruajtjen e pajisjes.

- Fikeni korrësen e barit dhe hiqni akumulatorin.
- Vendoseni korrësen e barit në një sipërfaqe të rrafshët.

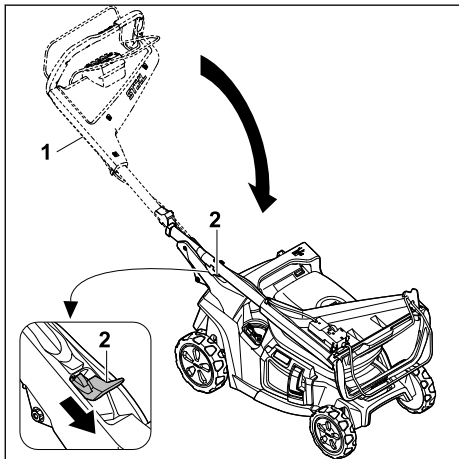

- Mbani fort timonin (1).
  - Shtypni dhe mbani shtypur për poshtë levën (2).
  - Palosni timonin (1).
  - Lëshoni levën (2).
- Timoni fiksohet në vend me një klik që dëgjohet.

## 9.3 Rregullimi i timonit

- Fikeni korrësen e barit dhe hiqni akumulatorin.
- Vendoseni korrësen e barit në një sipërfaqe të rrafshët.

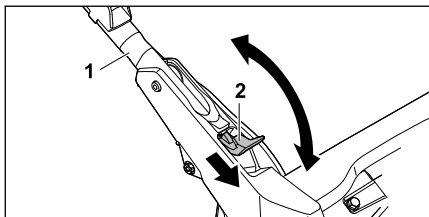

- Mbajeni në vend dorezat mbajtëse (1).
- Shtypni dhe mbani levën (2) për poshtë.
- Vendoseni timonin (1) në pozicionin e dëshiruar dhe sigurohuni që timoni të fiksohet përsëri plotësisht.
- Lëshojeni levën (2).

## 10 Vendosni dhe hiqeni baterinë

### 10.1 Vendosni akumulatorin

Korrësja e barit mund të përdoret me dy akumulatorë. Sapo njëri akumulator të zbrazet, kalon automatikisht në akumulatorin në folenë tjetër të akumulatorit.

- Vendoseni korrësen e barit në një sipërfaqe të rrafshët.

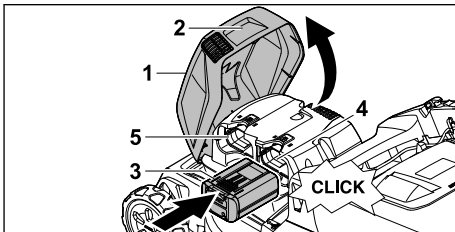

- Kapeni kapakun (1) nga doreza (2), hapeni dhe mbajeni derisa të ndalojë.
- Shtypni akumulatorin (3) në folenë e akumulatorit 1 (4) ose në folenë e akumulatorit 2 (5) deri sa të zerë vend. Akumulatori (3) puthitet me një kërcitje dhe kyçet.
- Nëse dëshironi të mbani një akumulator të dytë: Fusni akumulatorin në folenë tjetër të akumulatorit (4 ose 5). Akumulatori puthitet me një kërcitje dhe kyçet.
- Mbyllni kapakun (1).

### 10.2 Hiqni akumulatorin

- Vendoseni korrësen e barit në një sipërfaqe të rrafshët.

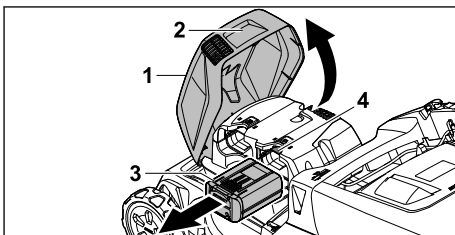

- Kapeni kapakun (1) nga doreza (2), hapeni dhe mbajeni derisa të ndalojë.
- Mbajeni akumulatorin (3) dhe shtypni levën e kyçjes (4). Akumulatori shkyçet.
- Hiqni akumulatorin (3).
- Mbyllni kapakun (1).

## 11 Ndezja dhe fikja e kositëses së barit

### 11.1 Aktivizoni korrësen e barit

- ▶ Vendoseni korrësen e barit në një sipërfaqe të rrafshët.

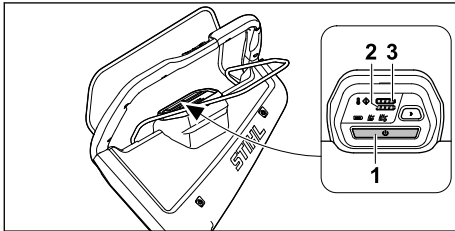

- ▶ Shtypni butonin e aktivizimit (1). Korrësja e barit është e aktivizuar. Pas tre sekondash, treguesi i mënyrës të kositjes do të ndizet. LED-et (2,3) tregojnë statusin e karikimit të akumulatorëve në foletë e akumulatorit 1 dhe 2. Pas pesë minutash pasivitet, korrësja e barit do të kalojë në modalitetin e fjetjes.

### 11.2 Ndezja dhe fikja e thikave

#### 11.2.1 Ndizni thikën

- ▶ Vendoseni korrësen e barit në një sipërfaqe të rrafshët.

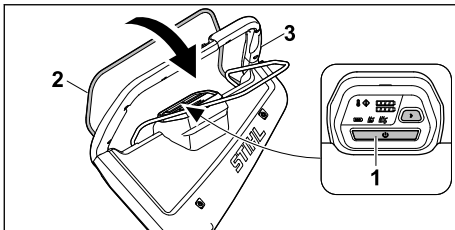

- ▶ Shtypni butonin e aktivizimit (1).
- ▶ Brenda tre sekondave, me dorën e majtë, tërhiqni dorezën e aktivizimit për kositjen (2) plotësisht në drejtim të timonit (3) dhe mbajeni në mënyrë të tillë që gishti i madh të rrethojë timonin (3). Thika rrotullohet.
- ▶ Mbani dorezat mbajtëse (3) dhe dorezën e kositjes (2) me dorën e djathtë në mënyrë të atillë që gishti i madh të përmbyllë dorezat mbajtëse (3).





#### 11.2.2 Fikja e thikës

- ▶ Lëshoni dorezën e aktivizimit për kositjen.
- ▶ Prisni derisa thika të mos rrotullohet më.

- ▶ Nëse thika vazhdon të rrotullohet: Hiqni akumulatorin dhe konsultohuni me shitësin e STIHL.
- ▶ Korrësja e barit ka defekt.

### 11.3 Ndezja dhe fikja e aktuatorit

#### 11.3.1 Ndizni forcën lëvizëse

Me butonin  dhe  në timon, shpejtësia e drejtimit mund të zgjidhet paraprakisht në 5 faza. Duke shtypur butonin  shpejtësia e drejtimit rritet, duke shtypur butonin  reduktohet. LED-et në elementin e përdorimit tregojnë shpejtësinë e paracaktuar të drejtimit. Nëse nuk ndizet asnjë LED, forca lëvizëse fiket.

Shpejtësia mund të rregullohet pa hapa me dorezën e aktivizimit të forcës të lëvizjes nga 2,0 km/orë deri në shpejtësinë maksimale të parazgjedhur. Sa më shumë tërhiqet doreza e aktivizimit për forcën lëvizëse në drejtimin e timonit, aq më e lartë bëhet shpejtësia,  21.1.

Shpejtësia e caktuar ndikon në kohëzgjatjen e akumulatorit. Sa më e ulët shpejtësia, aq më shumë zgjat akumulatori.

- ▶ Vendoseni korrësen e barit në një sipërfaqe të rrafshët.
- ▶ Aktivizoni korrësen e barit.
- ▶ Ndizni thikën.

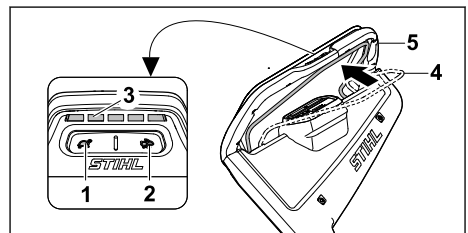

- ▶ Përdorni butonat (1) dhe (2) për të vendosur shpejtësinë e dëshiruar të drejtimit. Shpejtësia e paracaktuar e drejtimit mund të lexohet në LED (3).
- ▶ Me dorën e majtë, tërhiqni forcën lëvizëse (4) plotësisht në drejtim të timonit (5) dhe mbajeni në mënyrë të tillë që gishti i madh të rrethojë timonin (5). Korrësja e barit fillon të lëvizë.

#### 11.3.2 Fikja e motorit të lëvizjes

- ▶ Lëshoni dorezën e aktivizimit të motorit të lëvizjes.
- ▶ Prisni derisa korrësja e barit të ndalojë.



- ▶ Nëse korrësja e barit lëviz më tej: Hiqni akumulatorin dhe konsultohuni me shitësin e STIHL.
- Korrësja e barit ka defekt.

## 12 Kontrolli i korrësës së barit

### 12.1 Kontrolli i komandave

#### Doreza e marsheve për kosijtjen

- ▶ Hiqni akumulatorin.
- ▶ Tërhiqeni tërësisht dorezën e marsheve për kosijtje drejt dorezës mbajtëse dhe lëshojeni sërish.
- ▶ Nëse doreza e marsheve për kosijtjen është e ngecur ose nuk kthehet sërish në pozicionin fillestar: Mos e përdorni korrësën e barit dhe konsultohuni me shitësin e STIHL.
- Doreza e marsheve për kosijtjen ka defekt.

#### Doreza e marshave për forcën lëvizëse

- ▶ Hiqni akumulatorin.
- ▶ Tërhiqeni dorezën e aktivizimit për forcën lëvizëse plotësisht në drejtim të timonit dhe lëshojeni sërish.
- ▶ Nëse butoni i kyçjes ose doreza e aktivizimit për forcën lëvizëse lëvizet me vështirësi ose nuk kthehet sërish në pozicionin fillestar: Mos e përdorni korrësën e barit dhe konsultohuni me shitësin e STIHL.
- Doreza e aktivizimit për forcën lëvizëse ka defekt.

#### Ndizni thikën

- ▶ Vendosni akumulatorin.
- ▶ Aktivizoni korrësën e barit.
- ▶ Dorezën e aktivizimit për kosijtje, brenda tre sekondave, tërhiqeni me dorën e majtë plotësisht në drejtim të timonit dhe mbajeni në mënyrë të tillë që gishti i madh të rrethojë timonin.
- Thika rrotullohet.
- ▶ Lëshojeni dorezën e marsheve për kosijtjen. Thika ndalon rrotullimin pas një kohe të shkurtër.
- ▶ Nëse thika vazhdon të rrotullohet: Hiqni akumulatorin dhe konsultohuni me shitësin e STIHL.
- Korrësja e barit ka defekt.

#### Ndizni forcën lëvizëse

- ▶ Vendosni akumulatorin.
- ▶ Aktivizoni korrësën e barit.
- ▶ Caktoni shpejtësinë e lëvizjes.
- ▶ Tërhiqeni dorezën e aktivizimit për forcën lëvizëse plotësisht në drejtimin e timonit dhe mbajeni në mënyrë të tillë që gishti i madh të rrethojë timonin.



Korrësja e barit fillon të lëvizë.

- ▶ Lëshoni dorezën e aktivizimit të forcës lëvizëse.
- Korrësja e barit ndalon.
- ▶ Nëse korrësja e barit lëviz më tej: Hiqni akumulatorin dhe konsultohuni me shitësin e STIHL.
- Korrësja e barit ka defekt.

### 12.2 Kontrolli i thikës

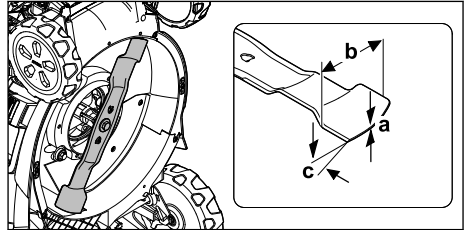
- ▶ Fikeni korrësën e barit dhe hiqni akumulatorin.
- ▶ Vendosni në pozicion korrësën e barit,  17.1.



- ▶ Masni sa më poshtë:
  - Trashësia a
  - Gjerësia b
  - Këndi i mprehjes c
- ▶ Nëse arrihet trashësia minimale dhe gjerësia minimale: Ndërroni thikën,  21.2.
- ▶ Nëse nuk ruhet këndi i mprehjes: Mprehni thikën,  21.2.
- ▶ Nëse keni dyshime: Konsultohuni me shitësin e STIHL.

### 12.3 Kontrolloni baterinë

- ▶ Shtypeni butonin shtypës tek bateria. Dritat LEDs ndriçojnë ose sinjalizojnë.
- ▶ Nëse dritat LEDs nuk ndriçojnë ose sinjalizojnë: Mos e përdorni baterinë dhe kontaktoni një tregtar të specializuar të STIHL. Bateria ka ndonjë pengesë.

## 13 Puna me kosjtësen e barit

### 13.1 Mbajtja dhe drejtimi i korrësës së barit

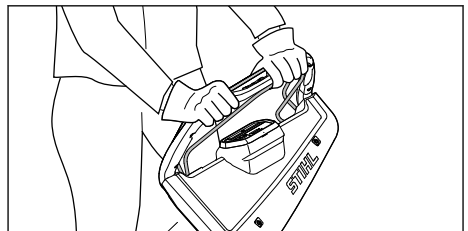

- ▶ Mbajeni timonin me të dyja duart në mënyrë që gishtat e mëdhenj të rrethojnë timonin.

### 13.2 Rregullimi i lartësisë së prerjes

Mund të rregullohen 7 lartësi prerjeje:

- 20 mm = Pozicioni 1
- 30 mm = Pozicioni 2
- 40 mm = Pozicioni 3
- 55 mm = Pozicioni 4
- 70 mm = Pozicioni 5
- 85 mm = Pozicioni 6
- 100 mm = Pozicioni 7

Pozicionet tregohen në korrësen e barit.

#### Rregullimi i lartësisë së prerjes

- ▶ Fikeni korrësen e barit.
- Thika nuk duhet të rotullohet.
- ▶ Vendoseni korrësen e barit në një sipërfaqe të rrafshët.

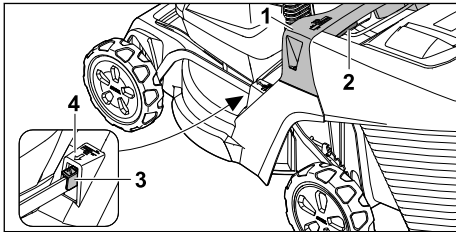

- ▶ Kapeni korrësen e barit nga doreza e mbajtjes (1).
- ▶ Shtypni dhe mbani levën (2).
- ▶ Vendoseni korrësen e barit në pozicionin e dëshiruar duke e ngritur dhe ulur. Lartësia aktuale e prerjes mund të lexohet nga treguesi i lartësisë së prerjes (3) me ndihmën e shënuesit (4).
- ▶ Lëshoni levën (2).
- Korrësja e barit çyçet në vend.

### 13.3 Kositja dhe mbulimi i dheut me materialin e kositur të copëtuar

Korrësja e barit është e pajisur me një thikë me disa funksione dhe mund të përdoret për kositje ose mulçerim/mbulim të dheut me material të kositur të copëtuar.

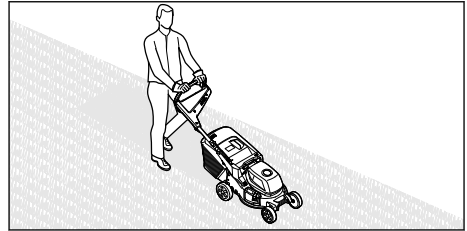

- ▶ Nëse punoni me motorin e lëvizjes të nderzur: Korrëset e barit ecin përpara në mënyrë të kontrolluar.
- ▶ Nëse punoni me motorin e lëvizjes të fikur: Shtyjeni korrësen e barit me ngadalë përpara dhe në mënyrë të kontrolluar.
- ▶ Nëse gjatë kositjes haset një objekt i huaj dhe thika bllokohet:
  - ▶ Fikeni korrësen e barit dhe hiqni akumulatorin.
  - ▶ Sigurohuni që të gjitha pjesët lëvizëse të jenë ndalur plotësisht.
  - ▶ Kontrolloni korrësen e barit.
  - ▶ Nëse nevojiten riparime: Konsultohuni me shitësin e STIHL.
- ▶ Nëse korrësja e barit fillon të dridhet shumë:
  - ▶ Fikeni korrësen e barit dhe hiqni akumulatorin.
  - ▶ Kontrolloni korrësen e barit.
  - ▶ Kontrolloni që të gjitha dadot, bulonat dhe vidhat të jenë të shtrenguara.
  - ▶ Nëse nevojiten riparime: Konsultohuni me shitësin e STIHL.

Për një performancë optimale, respektoni intervalet e rekomanduara të temperaturës, 21.5.

### 13.4 Mënyrat e kositjes

#### 13.4.1 Zgjidhni mënyrën e kositjes

Mund të zgjidhen tre mënyra kositje. Zgjedhja bëhet përmes panelit të kontrollit.

- Modaliteti ECO
- Modaliteti standard
- Modaliteti AUTO BOOST

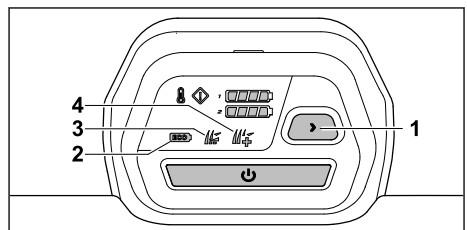

- ▶ Aktivizoni korrësen e barit.

- ▶ Zgjidhni mënyrën e dëshiruar të kositjes duke shtypur butonin (1).  
Shfaqet modaliteti aktual (2, 3, 4).

### Modaliteti ECO

Kur është aktiv modaliteti ECO, korrësja e barit njih kushtet aktuale të punës dhe cakton automatikisht shpejtësinë e duhur të thikës.

Si rezultat, kohëzgjatja e akumulatorit zgjatet më shumë.

### Modaliteti standard

Nëse modaliteti standard është i ndezur, korrësja e barit kosit me thikën që rrotullohet me një shpejtësi konstante.

### Modaliteti AUTO BOOST

Kur modaliteti AUTO-BOOST është i ndezur, korrësja e barit ka një rendiment më të madh për një kohë të shkurtër, për shembull për të kositur bar më të gjatë dhe më të dendur.

Modaliteti AUTO BOOST ndikon në jetëgjatësinë e akumulatorit. Nëse ekziston rreziku i mbinxehjes, korrësja e barit kalon automatikisht në modalitetin standard.

## 13.5 Hapja dhe mbyllja e kapakut të mulçerimit

### 13.5.1 Hapja e kapakut të mulçerimit

- ▶ Fikeni korrësen e barit.
- ▶ Vendoseni korrësen e barit në një sipërfaqe të rrafshët.

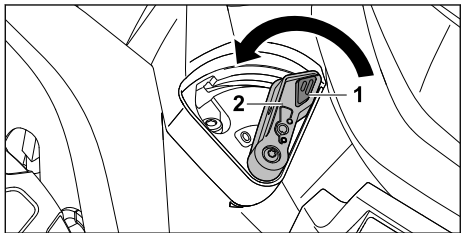

- ▶ Shtypni e mbani shtypur siguresën (1).
- ▶ Vendosni levën (2) në pozicionin 0. Kapaku i mulçerimit hapet.
- ▶ Lëshoni siguresën (1).

### 13.5.2 Mbyllja e kapakut të mulçerimit

- ▶ Fikeni korrësen e barit.
- ▶ Vendoseni korrësen e barit në një sipërfaqe të rrafshët.

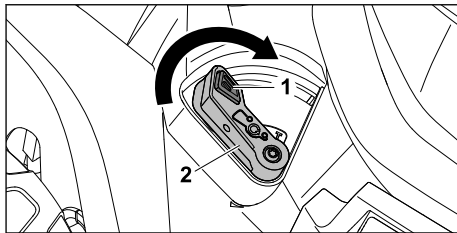

- ▶ Shtypni e mbani shtypur siguresën (1).
- ▶ Vendosni levën (2) në pozicionin I. Kapaku i mulçerimit mbyllet.
- ▶ Lëshoni siguresën (1).

## 13.6 Zbraza e shportës për mbledhjen e barit

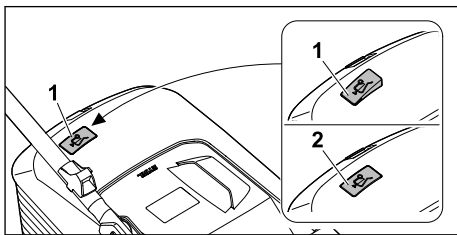

Qarkullimi i ajrit që krijohet nga thika, rrit treguesin e nivelit të mbushjes (1). Kur mbushet shporta për mbledhjen e barit, qarkullimi i ajrit ndalon. Nëse qarkullimi i ajrit është shumë i ulët, treguesi i nivelit të mbushjes (2) zbrapsset në gjendjen pasive. Kjo është këshillë për të zbrazur shportën për mbledhjen e barit.

Funksioni i plotë i treguesit të nivelit të mbushjes ofrohet vetëm me qarkullim optimal të ajrit. Ndikimet e faktorëve të jashtëm, si p.sh. bari i lagur, i dendur apo i lartë, nivelet e ulëta të prerjes, ndotja apo të ngjashme mund të ndikojnë në qarkullimin e ajrit dhe në funksionimin e treguesit të nivelit të mbushjes.

- ▶ Nëse treguesi i nivelit të mbushjes kthehet në modalitet fjetjeje: Zbraza e shportës për mbledhjen e barit.
- ▶ Fikeni korrësen e barit.
- ▶ Hiqni shportën për mbledhjen e barit.

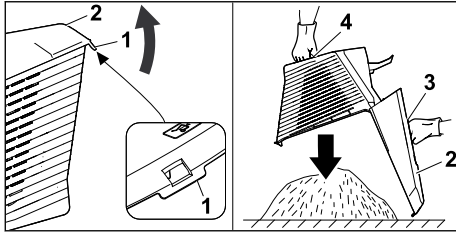

- ▶ Hapni mbërthyesen (1).
- ▶ Hapni dhe mbani pjesën e sipërme të shportës për mbledhje të barit (2) nga doreza kapëse (3).
- ▶ Me dorën e dytë mbani dorezën e poshtme (4).
- ▶ Zbrazja e shportës për mbledhjen e barit.
- ▶ Mbylleni shportën për mbledhjen e barit.
- ▶ Futni shportën për mbledhjen e barit.

## 14 Pas punës

### 14.1 Pas pune

- ▶ Fikeni korrësen e barit dhe hiqni akumulatorin.
- ▶ Nëse korrësja e barit është lagur: Lëreni të korrësen e barit të thahet.
- ▶ Nëse akumulatori është i lagësht apo i lagur: Lëreni akumulatorin të thahet, ¶ 21.5.
- ▶ Pastrimi i korrëses së barit.
- ▶ Pastrojeni akumulatorin.

## 15 Transportimi

### 15.1 Transportimi i korrëses së barit

- ▶ Nëse korrësja e barit zhvendoset në dhe nga zona që do të kositet:
  - ▶ Fikeni korrësen e barit.
  - Thika nuk duhet të rrotullohet.
  - ▶ Hiqni akumulatorin.
- ▶ Nëse korrësja e barit duhet të anohet për transport mbi sipërfaqe të ndryshme nga bari:
  - ▶ Fikeni korrësen e barit.
  - Thika nuk duhet të rrotullohet.
  - ▶ Hiqni akumulatorin.

### Shtyrja e korrëses së barit

- ▶ Shtyrjen korrësen e barit me ngadalë përpara dhe në mënyrë të kontrolluar.

### Bartja e korrëses së barit

- ▶ Fikeni korrësen e barit.
- ▶ Hiqni akumulatorin.
- ▶ Mbani doreza mbrojtëse.
- ▶ Hiqni shportën për mbledhjen e barit.
- ▶ Shkëputni zgjatimin.

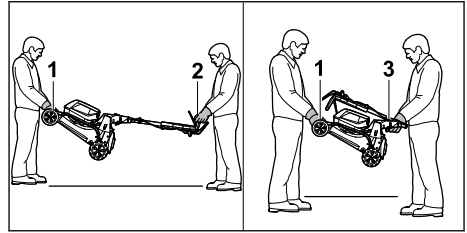

- ▶ Nëse korrësja e barit bartet me timonin e kthyer për jashtë:
  - ▶ Kapeni korrësen e barit nga njëri person me të dyja duart te doreza e transportit (1) dhe me të dyja duart nga personi tjetër tek timoni (2).
  - ▶ Ngrijeni dhe mbajeni korrësen e barit me dy persona.
- ▶ Nëse korrësja e barit bartet me timonin e kthyer:
  - ▶ Palosja e timonit, ¶ 9.2.
  - ▶ Kapeni korrësen e barit nga njëri person me të dyja duart te doreza e transportit (1) dhe me të dyja duart nga personi tjetër te doreza (3).
  - ▶ Ngrijeni dhe mbajeni korrësen e barit me dy persona.

### Transportimi i korrëses së barit në automjet

- ▶ Sigurojeni korrësen e barit në këmbë, në mënyrë që të mos përmbysset dhe të mos lëvizë.

### 15.2 Transportimi i akumulatorit

- ▶ Fikeni korrësen e barit dhe hiqni akumulatorin.
- ▶ Sigurohuni që akumulatori të jetë në gjendje të sigurt.
- ▶ Paketoni akumulatori në mënyrë që të mos lëvizë brenda paketimit.
- ▶ Sigurojeni paketimin në mënyrë të atillë që të mos lëvizë.

Akumulatori u nënshtrohet kërkesave për transportimin e mallrave të rrezikshme. Akumulatori klasifikohet si UN 3480 (bateri me jone litiumi) dhe është provuar në përputhje me manualin e OKB-së për provat dhe kriteret, pjesa III, nënparagrafi 38.3.

Rregulloret e transportit përcaktohen te [www.stihl.com/safety-data-sheets](http://www.stihl.com/safety-data-sheets).

## 16 Ruajtja

### 16.1 Mbajtja e korrëses së barit

- ▶ Fikeni korrësen e barit dhe hiqni akumulatorin.
- ▶ Lëreni korrësen e barit të ftohet.
- ▶ Boshatisni shportën për mbledhjen e barit.

- ▶ Mbajeni korrësen e barit në mënyrë të tillë që të përmbushen kushtet e mëposhtme:
  - Korrësja e barit të mbahet larg rrezes së veprimit të fëmijëve.
  - Korrësja e barit të jetë e pastër dhe e thatë.
  - Korrësja e barit të mos jetë në vend ku mund të rrëzohet.
  - Korrësja e barit të mos jetë në gjendje të rrokulliset.

## 16.2 Pozicioni i magazinimit

Korrësja e barit mund të paloset për ruajtjen e hapësirës.

- ▶ Vendoseni korrësen e barit në një sipërfaqe të rrafshët.
- ▶ Hiqni shportën për mbledhjen e barit.
- ▶ Vendosni lartësinë e prerjes në pozicionin më të lartë.  13.2

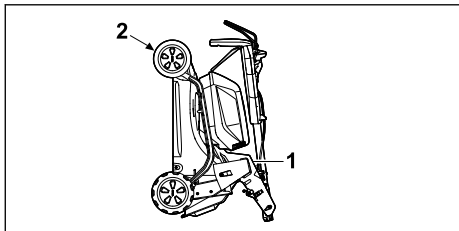

- ▶ Palosni timonin.  9.2
- ▶ Mbajeni korrësen e barit me një dorë në dorezën (1) dhe me dorën tjetër mbani dorezën e transportit (2) dhe ngrijeni lart mbrapa.

## 16.3 Ruajtja e akumulatorit

STIHL rekomandon që ta mbani akumulatorin në gjendje karikimi midis 40% dhe 60% (2 llamba LED të ndezura në të gjelbër).



- ▶ Mbajeni akumulatorin në mënyrë të atillë që të përmbushen kushtet e mëposhtme:
  - Akumulatori të mos mbahet në vend ku fëmijët të kenë rreze veprimi.
  - Akumulatori është i pastër dhe i thatë.
  - Akumulatori të mbahet në një ambient të mbyllur.
  - Akumulatori është i ndarë nga korrësja e barit.
  - Nëse akumulatori ruhet në aparatën e karikimit: Hiqeni kabullin elektrik dhe ruajeni akumulatorin me një nivel karikimi midis 40% dhe 60% (2 LED jeshile të ndezura).
  - Akumulatori nuk ruhet jashtë kufijve të specifikuar të temperaturës,  21.4.

## UDHËZIM

- Nëse akumulatori nuk ruhet siç përshkruhet në këtë udhëzues përdorimi, akumulatori mund të shkarkohet thellë dhe të dëmtohet në mënyrë të pariparueshme.
  - ▶ Karikoni një akumulator të shkarkuar përpara se ta ruani. STIHL rekomandon që ta mbani akumulatorin në gjendje karikimi midis 40% dhe 60%, (2 llamba LED të ndezura në të gjelbër).
  - ▶ Ruajeni akumulatorin veçmas nga korrësja e barit.

## 17 Pastrimi

### 17.1 Konfigurimi i korrësës së barit

- ▶ Fikeni korrësen e barit dhe hiqni akumulatorin.
- ▶ Vendoseni korrësen e barit në një sipërfaqe të rrafshët.
- ▶ Hiqni shportën për mbledhjen e barit.
- ▶ Vendosni lartësinë e prerjes në pozicionin më të lartë.  13.2
- ▶ Uleni timonin në pozicionin më të ulët,  9.3.

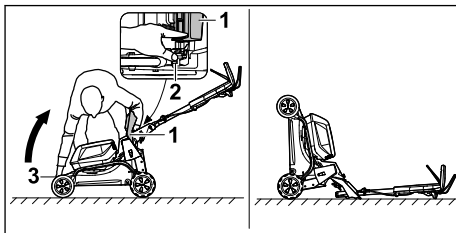

- ▶ Qëndroni në të djathtë të pajisjes.
- ▶ Hapni dhe mbani hapur kapakun e daljes (1).
- ▶ Shtypni e mbajeni levën (2) poshtë me dorën tuaj të majtë.
- ▶ Me dorën e djathtë mbajeni korrësen e barit nga doreza mbajtëse (3) dhe sistemojeni nga mbrapa.

Korrësja e barit është e qëndrueshme dhe mund të pastrohet.

### 17.2 Pastrimi i korrësës së barit

- ▶ Fikeni korrësen e barit dhe hiqni akumulatorin.
- ▶ Pastrojeni korrësen e barit me një leckë të njomë.
- ▶ Pastrojeni kanalën e daljes me një furçë të butë ose leckë të njomë.
- ▶ Largoni sendet e huaja nga foleja e akumulatorit dhe pastrojeni flenë e akumulatorit me një leckë të njomë.
- ▶ Pastroni kontaktet elektrike në follenë e akumulatorit me një furçë të fortë ose të butë.
- ▶ Pastrojini vrimat e ajrimit me furçë.

- Konfigurimi i korrësës së barit.
- Zonën e thikës dhe thikën pastrojeni me shkop, furçë të butë ose leckë të njomë.

### UDHËZIM

- Pastrimi me një pastrues me presion të lartë ose me rryma uji mund të dëmtojë pajisjen.
  - Mos e pastroni pajisjen me pastrues me presion të lartë ose me rrymë uji.

## 17.3 Pastrojeni baterinë

- Baterinë pastrojeni me një leckë të lagët.

## 18 Mirëmbajtja

### 18.1 Montimi dhe çmontimi i thikave

#### 18.1.1 Heqja e thikës

- Fikeni korrësen e barit dhe hiqni akumulatorin.
- Vendosni në pozicion korrësen e barit.

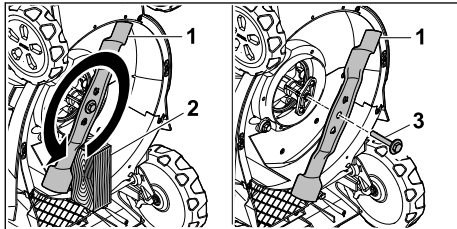

- Blllokojeni thikën (1) me një copë druri (2).
  - Zhvidhosni vidën me rondele (3) në drejtimin e shigjetës dhe hiqni atë.
  - Hiqni thikën (1).
  - Hidhni vidën me rondele (3).
- Për montimin e thikës (1) përdorni një vidë me rondelë.

#### 18.1.2 Montimi i thikës

- Fikeni korrësen e barit dhe hiqni akumulatorin.
- Vendosni në pozicion korrësen e barit.

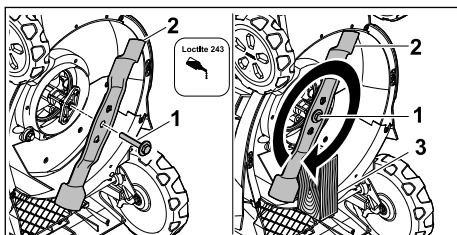

- Vendosni siguruesin e vidës Loctite 243 në filetën e vidës me rondelë (1).
- Vendoseni thikën (2) në mënyrë të atillë që pjesët e ngritura të kapen në sipërfaqen e mbështetjes në fole.
- Vidhosni vidën me rondele (1).
- Blllokojeni thikën (2) me një copë druri (3).
- Vidhosni vidën me rondelë (1) me 60 Nm.

### 18.2 Mprehja dhe balancimi i thikës

Duhet shumë praktikë për të mprehur dhe balancuar siç duhet thikën.

STIHL rekomandon që thikën ta mprihni e balanconi pranë një shitësi të STIHL.

Adresat aktuale të tregtarëve të specializuar mund të gjenden në agjencinë kombëtare përkatëse STIHL [www.stihl.com](http://www.stihl.com).



### PARALAJMËRIM

- Tehet e thikës janë të mprehta. Përdoruesi mund të pritet.
  - Mbani doreza mbrojtëse.
- Fikeni korrësen e barit dhe hiqni akumulatorin.
- Konfigurimi i korrësës së barit.
- Hiqni thikën.
- Mprihni thikën. Kini parasysht këndin e mprehjes dhe të ftohni thikën, 21.2. Thika nuk duhet të bëhet e kaltër gjatë mprehjes.
- Montoni thikën.
- Nëse keni dyshime: Konsultohuni me shitësin e STIHL.

## 19 Riparimi

### 19.1 Riparimi i kositësës së barit

Përdoruesi nuk mund t'i riparojë vetë kositësen e barit dhe thikën.

- Nëse kositësja e barit apo thika është e dëmtuar: Mos e përdorni kositësen e barit apo thikën dhe kërkoni shitësin e STIHL.
- Nëse shenjat treguese janë të palexueshme apo të dëmtuara: Mund t'i ndërroni shenjat treguese pranë një shitësi të STIHL.

## 20 Mënjanoni pengesat

### 20.1 Zgjidhja e problemeve me korrësen e barit ose akumulatorin

Problemi	LED në panelin e kontrollit	Llambat LED në akumulatort	Shkaku	Zgjidhja
Korrësja e barit nuk arrin rendimentin e zakonshëm.	Treguesi i mbinxehjes ndizet me ngjyrë të verdhë.		Temperaturat në elektronikë ose në motor janë shumë të larta.	<ul style="list-style-type: none"> <li>▶ Lëreni korrësen e barit të ftohet.</li> <li>▶ Mos e ndizni shumë shpesh në kohë të shkurtër korrësen e barit.</li> <li>▶ Nëse punoni me forcën lëvizëse të ndezur: Fikni forcën lëvizëse.</li> <li>▶ Nëse punoni me forcën lëvizëse të fikur: Lëvizni përpara më ngadalë.</li> <li>▶ Caktoni lartësi prerjeje më të madhe.</li> <li>▶ Kositeni më ulët barin.</li> </ul>
	Treguesi i mbinxehjes ndizet me ngjyrë të kuqe.		Korrësja e barit është shumë e nxehtë.	<ul style="list-style-type: none"> <li>▶ Korrësja e barit fiket automatikisht.</li> <li>▶ Lëreni korrësen e barit të ftohet.</li> </ul>
Korrësja e barit humbet rendimentin në modalitetin AUTO BOOST.	Treguesi i modalitetit AUTO BOOST pulson ngjyrë jeshile.		Akumulorët janë shumë të ngrohtë.	▶ Korrësja e barit kalon automatikisht në modalitetin standard.
Korrësja e barit nuk fillon nga puna kur ndizet.	1 LED në treguesin e nivelit të karikimit pulson ngjyrë jeshile.	1 llambë LED pulson në të gjelbër.	Ka rënë shumë niveli i akumulatorit.	Karikoni akumulatorin.
	1 LED në treguesin e nivelit të karikimit ndizet me ngjyrë të kuqe.	1 LED ndizet në ngjyrë të kuqe.	Akumulatori është shumë i ngrohtë ose i ftohtë.	<ul style="list-style-type: none"> <li>▶ Hiqni akumulatorin.</li> <li>▶ Lëreni akumulatorin të ftohet ose të ngrohet.</li> </ul>
	Treguesi i defektit pulson me ngjyrë të kuqe.	3 llamba pulsojnë në të kuqe.	Ka një defekt me korrësen e barit.	<ul style="list-style-type: none"> <li>▶ Hiqni akumulatorin.</li> <li>▶ Pastroni kontaktet elektrike në folenë 1 të akumulatorit dhe në folenë 2 të akumulatorit.</li> <li>▶ Vendosni akumulatorin.</li> <li>▶ Ndizni korrësen e barit.</li> <li>▶ Nëse 3 LED vazhdojnë të pulsojnë në ngjyrë të kuqe: Mos e përdorni korrësen e barit dhe konsultohuni me shitësin e STIHL.</li> </ul>
	Treguesi i mbinxehjes ndizet me ngjyrë të kuqe.	3 llamba LED ndizen në të kuqe.	Korrësja e barit është shumë e nxehtë.	<ul style="list-style-type: none"> <li>▶ Hiqni akumulatorin.</li> <li>▶ Lëreni korrësen e barit të ftohet.</li> </ul>
	3 LED në treguesin e nivelit të karikimit ndizen me ngjyrë të kuqe.	4 LED pulsojnë në ngjyrë të kuqe.	Ka një problem me akumulatorin.	<ul style="list-style-type: none"> <li>▶ Hiqni akumulatorin dhe futeni sërish.</li> <li>▶ Ndizni korrësen e barit.</li> <li>▶ Nëse 4 LED vazhdojnë të pulsojnë në ngjyrë të kuqe: Mos e përdorni akumulatorin dhe konsultohuni me shitësin e STIHL.</li> </ul>



Problemi	LED në panelin e kontrollit	Llambat LED në akumulatort	Shkaku	Zgjidhja
			Lidhja elektrike mes korrësës së barit dhe akumulatorit është ndërprerë.	<ul style="list-style-type: none"> <li>▶ Hiqni akumulatorin.</li> <li>▶ Pastroni kontaktet elektrike në folenë 1 të akumulatorit dhe në folenë 2 të akumulatorit.</li> <li>▶ Vendosni akumulatorin.</li> </ul>
	Të gjitha LED-të në panelin e funksionimit pulsojnë.		Komunikimi me panelin e funksionimit është ndërprerë.	<ul style="list-style-type: none"> <li>▶ Hiqni akumulatorin.</li> <li>▶ Mos e përdorni korrësen e barit dhe konsultohuni me shitësin e STIHL.</li> </ul>
			Korrësja e barit ose akumulatori janë të lagura.	<ul style="list-style-type: none"> <li>▶ Hiqni akumulatorin.</li> <li>▶ Pastroni korrësen e barit.</li> <li>▶ Lëreni korrësen e barit ose akumulatorin të thaten,  21.5.</li> </ul>
			Rezistenca tek thikat është shumë e madhe.	<ul style="list-style-type: none"> <li>▶ Nëse punoni me forcën lëvizëse të ndezur: Fikni forcën lëvizëse.</li> <li>▶ Nëse punoni me forcën lëvizëse të fikur: Lëvizni përpara më ngadalë.</li> <li>▶ Caktoni lartësi prerjeje më të madhe.</li> <li>▶ Kalojeni korrësen e barit në bar më të ulët.</li> </ul>
			Zona përreth thikës është bllokuar.	Pastroni korrësen e barit.
Nuk funksionon forca lëvizëse.			Forca lëvizëse është e çaktivizuar.	Caktoni shpejtësinë e lëvizjes.
			Ka një problem me forcën lëvizëse.	<ul style="list-style-type: none"> <li>▶ Hiqeni akumulatorin dhe futeni sërish.</li> <li>▶ Ndizni forcën lëvizëse.</li> <li>▶ Nëse forca lëvizëse nuk funksionon ende: konsultohuni me shitësin e STIHL.</li> </ul>
Korrësja e barit fiket gjatë punës.	Treguesi i defektit pulson me ngjyrë të kuqe.	3 llamba LED ndizen në të kuqe.	Korrësja e barit është shumë e nxehtë.	<ul style="list-style-type: none"> <li>▶ Hiqni akumulatorin.</li> <li>▶ Lëreni korrësen e barit të ftohet.</li> <li>▶ Pastroni korrësen e barit.</li> </ul>
			Thika është e bllokuar.	<ul style="list-style-type: none"> <li>▶ Hiqni akumulatorin.</li> <li>▶ Pastroni korrësen e barit.</li> </ul>
			Ka një problem elektrik.	<ul style="list-style-type: none"> <li>▶ Hiqeni akumulatorin dhe futeni sërish.</li> <li>▶ Ndizni korrësen e barit.</li> </ul>
	Treguesi i defektit pulson me ngjyrë të kuqe.		Forca lëvizëse dhe thika fiken në rast të mbingarkesës kur punoni në pjerrësi të madhe.	<ul style="list-style-type: none"> <li>▶ Mos kositni nëpër pjerrësi.</li> <li>▶ Lëshoni dorezën e aktivizimit të forcës lëvizëse.</li> <li>▶ Vendoseni korrësen e barit në një sipërfaqe të rrafshët.</li> <li>▶ Ndizni thikën.</li> <li>▶ Ndizni forcën lëvizëse.</li> </ul>
Korrësja e barit dridhet shumë gjatë punës.			Është liruar vida e thikës.	Shtrengojeni mirë vidën.

Problemi	LED në panelin e kontrollit	Llambat LED në akumulatort	Shkaku	Zgjidhja
			Thika nuk është e balancuar siç duhet.	Mpriheni dhe balancojeni thikën.
Koha e punës së korrëses së barit është shumë e shkurtër.			Akumulatori nuk është karikuar plotësisht.	Karikoni akumulatorin.
			Jetëgjatësia e akumulorit është tejkuluar.	Ndërroni akumulatorin.
			Zona përreth thikës është bllokuar.	Pastroni korrësen e barit.
			Thika është topitur ose konsumuar.	Mpriheni dhe balancojeni thikën.
			Rezistenca në thikë është shumë e madhe.	<ul style="list-style-type: none"> <li>▶ Nëse punoni me forcën lëvizëse të ndezur: Fikni forcën lëvizëse.</li> <li>▶ Nëse punoni me forcën lëvizëse të fikur: Lëvizni përpara më ngadalë.</li> <li>▶ Caktoni lartësi prerjeje më të madhe.</li> <li>▶ Kositeni më ulët barin.</li> </ul>
Akumulatori ngec kur vendoset në folenë e akumulorit.			Janë ndotur vjaskat ose kontaktet elektrike në folenë e akumulorit.	Pastroni korrësen e barit.
Karikimi nuk fillon pas vendosjes së akumulorit në aparatit për karikim.		1 LED ndizet në ngjyrë të kuqe.	Akumulatori është shumë i ngrohtë ose i ftohtë.	<ul style="list-style-type: none"> <li>▶ Hiqni akumulatorin.</li> <li>▶ Lëreni akumulatorin të ftohet ose të ngrohet.</li> </ul>
Bari nuk pritet siç duhet ose është i verdhë.			Thika është topitur ose konsumuar.	▶ Mpriheni dhe balancojeni thikën.
			Rezistenca në thikë është shumë e madhe.	<ul style="list-style-type: none"> <li>▶ Nëse punoni me forcën lëvizëse të ndezur: Fikni forcën lëvizëse.</li> <li>▶ Nëse punoni me forcën lëvizëse të fikur: Lëvizni përpara më ngadalë.</li> <li>▶ Caktoni lartësi prerjeje më të madhe.</li> <li>▶ Kositeni më ulët barin.</li> </ul>
Akumulatori me  nuk mund të gjenet me STIHL connected App.			Radiondërfaqja Bluetooth® është çaktivizuar te akumulatori ose te pajisja portative.	▶ Radiondërfaqja Bluetooth® është aktivizuar te akumulatori ose te pajisja portative.

Problemi	LED në panelin e kontrollit	Llambat LED në akumulatort	Shkaku	Zgjidhja
			Distanca mes akumulatorit dhe pajisjes portative është shumë e madhe.	<ul style="list-style-type: none"> <li>▶ Reduktoni distancën,  21.1.</li> <li>▶ Nëse akumulatori nuk mund të gjendet ende me STIHL connected App: Konsultohuni me shitësin e STIHL.</li> </ul>

## 20.2 Mbështetja për produktin dhe ndihma në përdorim

Mbështetja për produktin dhe ndihma në përdorim ofrohen nga shitësi i STIHL.

Opsionet e kontaktit dhe informacioni i mëtejshëm mund të gjeni në faqen <https://support.stihl.com> ose [www.stihl.com](http://www.stihl.com).

## 21 Të dhënat teknike

### 21.1 Korrëse bari STIHL RMA 443.3 PV, RMA 448.3 PV, RMA 453.3 PV

- Akumulatori i lejuar: STIHL AP
- Pesha me shportën për mbledhjen e barit pa akumulator:
  - RMA 443.3 PV: 27 kg
  - RMA 448.3 PV: 28 kg
  - RMA 453.3 PV: 29 kg
- Pesha (m) me shportën për mbledhjen e barit dhe me akumulatortë STIHL AP 300 S:
  - RMA 443.3 PV: 31 kg
  - RMA 448.3 PV: 32 kg
  - RMA 453.3 PV: 33 kg
- Vëllimi maksimal i shportës për mbledhjen e barit:
  - RMA 443.3 PV, RMA 448.3 PV: 52 l
  - RMA 453.3 PV: 55 l
- Gjerësia e prerjes:
  - RMA 443.3 PV: 41 cm
  - RMA 448.3 PV: 46 cm
  - RMA 453.3 PV: 51 cm
- Shpejtësia e rrotullimit (n):
  - RMA 443.3 PV, RMA 448.3 PV: 3000/min
  - RMA 453.3 PV: 2700/min
- Shpejtësia në modalitetin ECO:
  - RMA 443.3 PV, RMA 448.3 PV: 2700/min
  - RMA 453.3 PV: 2400/min
- Klasa e mbrojtjes elektrike: IPX4
- Shpejtësia minimale e lëvizjes: 2,0 km/h
- Shpejtësia maksimale e lëvizjes (në varësi të akumulatortit të përdorur)
  - me AP 100: 2,5 km/h
  - me AP 200: 3,5 km/h
  - me AP 200 S, AP 300, AP 300 S, AP 500 S: 4,5 km/h

Afati përcaktohet te [www.stihl.com/battery-life](http://www.stihl.com/battery-life).

### 21.2 Thika

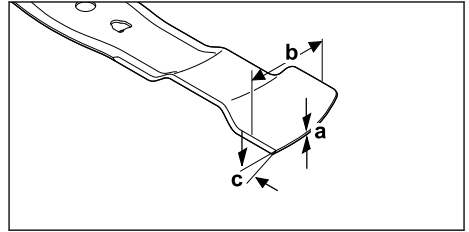

- Trashësia minimale a: 1,6 mm
- Gjerësia minimale b: 55 mm
- Këndi i mpresjes c: 30°

### 21.3 Bateri STIHL AP

- Bateri-Teknologji Jon-Litium
- Tensioni: 36 V
- Kapaciteti në Ah: shihe Pllakën e performancës
- Energjia në Wh: shihe Pllakën e performancës
- Pesha në kg: shih etiketën teknike
- Radiondërfaqja Bluetooth® (vetëm për bateritë me ):
  - Lidhja e të dhënave: Bluetooth® 5.1. Pajisja fundore portative duhet të jetë e pajtueshme me Bluetooth® Low Energy 5.0 dhe të mbështesë Generic Access Profile (GAP).
  - Banda e frekuencës: ISM-Band 2,4 GHz
  - Fuqia maksimale e rrezatuar në transmetim: 1 mW
  - Rrezja e sinjalit: rreth 10 m. Fuqia e sinjalit varret nga kushtet mjedisore dhe pajisja portative. Diapazoni mund të ndryshojë së tepërmi në varësi të kushteve të jashtme, duke përfshirë pajisjen marrëse të përdorur. Brenda hapësirave të mbyllura dhe për shkak të pengesave metalike (p.sh. mureve, raftave, çantave) diapazoni mund të jetë shumë më i vogël.
  - Kërkesat për sistemin operativ të pajisjes portative: Android ose iOS (në versionin aktual ose më të lartë)

## 21.4 Kufijtë e temperaturës



### PARALAJMËRIM

- Akumulatori nuk është i mbrojtur ndaj të gjitha ndikimeve të mjedisit rrethues. Nëse akumulatori ekspozohet ndaj kushteve të caktuara mjedisore, mund të marrë flakë apo të shpërthejë. Njerëzit mund të lëndohen rëndë dhe të ndodhin dëmtime të pronës.
  - ▶ Mos e karikoni ose mos e përdorni akumulatorin nën  $-20\text{ }^{\circ}\text{C}$  ose mbi  $+50\text{ }^{\circ}\text{C}$ .
  - ▶ Mos e ruani akumulatorin nën  $-20\text{ }^{\circ}\text{C}$  ose mbi  $+70\text{ }^{\circ}\text{C}$ .
  - ▶ Mos e përdorni korresën e barit nën  $0\text{ }^{\circ}\text{C}$  ose mbi  $+50\text{ }^{\circ}\text{C}$ .
  - ▶ Mos e ruani korresën e barit nën  $-20\text{ }^{\circ}\text{C}$  ose mbi  $+70\text{ }^{\circ}\text{C}$ .

## 21.5 Niveli i rekomanduar i temperaturës

Për performancë optimale të korresës së barit dhe akumulatorit, respektoni nivelet e mëposhtme të temperaturës:

- Korresë bari:
  - Përdorimi:  $0\text{ }^{\circ}\text{C}$  deri  $+40\text{ }^{\circ}\text{C}$
  - Magazinimi:  $-20\text{ }^{\circ}\text{C}$  bis  $+50\text{ }^{\circ}\text{C}$
- Akumulatori:
  - Ngarko:  $+5\text{ }^{\circ}\text{C}$  deri  $+40\text{ }^{\circ}\text{C}$
  - Përdorimi:  $-10\text{ }^{\circ}\text{C}$  deri  $+40\text{ }^{\circ}\text{C}$
  - Magazinimi:  $-20\text{ }^{\circ}\text{C}$  bis  $+50\text{ }^{\circ}\text{C}$

Nëse akumulatori karikohet, përdoret ose ruhet jashtë kufijve të rekomanduar të temperaturës, performanca mund të reduktohet.

Nëse akumulatori është i lagësht ose i lagur, lëreni akumulatorin të thahet për të paktën 48 orë në temperatura mbi  $+15\text{ }^{\circ}\text{C}$  dhe nën  $+50\text{ }^{\circ}\text{C}$  dhe nën 70% lagështi. Lagështia e lartë mund të rrisë kohën e tharjes.

## 21.6 Vlerat e zërit dhe e dridhjeve

### RMA 443.3 PV

Vlera K për nivelin e presionit të tingullit është 2 dB(A). Vlera K për nivelin e fuqisë së tingullit është 2,2 dB(A). Vlera K për vlerën e dridhjeve është 0,70 m/s<sup>2</sup>.

- Niveli i presionit të tingullit  $L_{pA}$  të matur sipas EN IEC 62841-4-3: 75 dB(A)
- Niveli i garantuar i fuqisë së tingullit  $L_{WAd}$  matur sipas 2000/14/EC / S.I. 2001/1701: 90 dB(A)
- Vlera e dridhjeve  $a_{hv}$  Doreza mbajtëse e matur sipas EN IEC 62841-4-3: 1,40 m/s<sup>2</sup>

### RMA 448.3 PV

Vlera K për nivelin e presionit të tingullit është 2 dB(A). Vlera K për nivelin e fuqisë së tingullit është 2,0 dB(A). Vlera K për vlerën e dridhjeve është 0,90 m/s<sup>2</sup>.

- Niveli i presionit të tingullit  $L_{pA}$  të matur sipas EN IEC 62841-4-3: 79 dB(A)
- Niveli i garantuar i fuqisë së tingullit  $L_{WAd}$  matur sipas 2000/14/EC / S.I. 2001/1701: 94 dB(A)
- Vlera e dridhjeve  $a_{hv}$  Doreza mbajtëse e matur sipas EN IEC 62841-4-3: 1,80 m/s<sup>2</sup>

### RMA 453.3 PV

Vlera K për nivelin e presionit të tingullit është 2 dB(A). Vlera K për nivelin e fuqisë së tingullit është 2,0 dB(A). Vlera K për vlerën e dridhjeve është 0,90 m/s<sup>2</sup>.

- Niveli i presionit të tingullit  $L_{pA}$  të matur sipas EN IEC 62841-4-3: 79 dB(A)
- Niveli i garantuar i fuqisë së tingullit  $L_{WAd}$  matur sipas 2000/14/EC / S.I. 2001/1701: 94 dB(A)
- Vlera e dridhjeve  $a_{hv}$  Doreza mbajtëse e matur sipas EN IEC 62841-4-3: 1,80 m/s<sup>2</sup>

Vlerat e përcaktuara të dridhjeve janë matur sipas metodës së standardizuar të kontrollit dhe mund të përdoren për krahasimin e pajisjeve elektronike. Vlerat konkrete të dridhjeve mund të ndryshojnë nga vlerat e përcaktuara, në varësi të rastit të përdorimit. Vlerat e përcaktuara të dridhjes mund të përdoren për një vlerësim fillestar të ngarkesës së dridhjeve. Ngarkesa konkrete e dridhjeve duhet vlerësuar. Mund të merren parasysh edhe rastet kur pajisja elektrike është fikur, si dhe ato në të cilat është e ndezur, por punon pa ngarkesë.

Informacioni për pajtueshmërinë me direktivën për vibracionin, 2002/44/EC dhe S.I. 2005/1093 ndodhet në [www.stihl.com/vib](http://www.stihl.com/vib).

## 21.7 REACH

REACH përcakton një rregullore të KE për regjistrimin, vlerësimin dhe miratimin e kimikateve.

Informata për plotësimin e rregullores REACH mund ti gjeni në [www.stihl.com/reach](http://www.stihl.com/reach).

## 22 Pjesë këmbimi dhe aksesorë

### 22.1 Pjesët e këmbimit dhe aksesorët

**STIHL**  Këto simbole tregojnë pjesët origjinale të këmbimit të STIHL dhe aksesorët origjinalë të STIHL.

STIHL rekomandon të përdorni pjesë këmbimi origjinale të STIHL dhe aksesorë origjinalë të STIHL.

Pjesët e këmbimit dhe aksesorët nga prodhues të tjerë nuk mund të vlerësohen nga STIHL për sa u përket besueshmërisë, sigurisë dhe përshtatshmërisë pavarësisht monitorimit të vazhduar të tregut, si dhe STIHL nuk mund të garantojë për përdorimin e tyre.

Pjesët origjinale të këmbimit të STIHL dhe aksesorët origjinalë të STIHL ofrohen nga shitësit e posaçëm të STIHL.

### 22.2 Pjesë këmbimi të rëndësishme

– Thika:

- RMA 443.3 PV : WA40 702 0105
- RMA 448.3 PV : WA41 702 0105
- RMA 453.3 PV : WA42 702 0100

– Vidë e thikës me rondelë: 0000 951 3505

## 23 Deponimi

### 23.1 Hedhja e korrëses së barit

Informacioni i hedhjes mund të merret nga pushteti vendor ose nga shitësi i STIHL.

Hedhja e papërshtatshme mund të dëmtojë shëndetin publik dhe të ndotë mjedisin.

- ▶ Transportojni produktet STIHL, duke përfshirë paketimin, në një pikë të përshtatshme grumbullimi për riciklim në përputhje me rregulloret vendore.
- ▶ Mos e hidhni me mbeturinat shtëpiake.

## 24 Deklarata konform BE

### 24.1 Korrëse bari STIHL RMA 443.3 PV, RMA 448.3 PV, RMA 453.3 PV

STIHL Tirol GmbH  
Hans Peter Stihl-Straße 5  
6336 Langkampfen

Austri

deklaron me përgjegjësinë e saj të vetme se

- Lloji i konstruksionit: Korrëse bari me akumulator
- Emri i markës: STIHL
- Tipi: RMA 443.3 PV, RMA 448.3 PV, RMA 453.3 PV
- Gjerësia e prerjes:
  - RMA 443.3 PV: 41 cm
  - RMA 448.3 PV: 46 cm
  - RMA 453.3 PV: 51 cm
- Identifikimi i serisë:
  - RMA 443.3 PV: WA40
  - RMA 448.3 PV: WA41
  - RMA 453.3 PV: WA42

pajtohet me dispozitat përkatëse të direktivave 2000/14/EC, 2006/42/EC, 2014/30/EU dhe 2011/65/EU, dhe është zhvilluar e prodhuar në përputhje me datën përkatëse të prodhimit, versionet e vlefshme të standardeve të mëposhtme në datën e prodhimit: EN 62841-1, EN IEC 62841-4-3, EN 55014-1 dhe EN 55014-2.

Organi i notifikuar kompetent:  
TÜV Rheinland LGA Products GmbH  
Tillystraße 2  
90431 Nürnberg, DE

Për të përcaktuar nivelin e matur dhe të garantuar të fuqisë së tingullit, janë kryer procedurat në përputhje me direktivën 2000/14/EC, shtojca VIII.

- Niveli i matur i fuqisë së tingullit:
  - RMA 443.3 PV: 88,2 dB(A)
  - RMA 448.3 PV: 92,4 dB(A)
  - RMA 453.3 PV: 92,4 dB(A)
- Niveli i garantuar i fuqisë së tingullit:
  - RMA 443.3 PV: 90 dB(A)
  - RMA 448.3 PV: 94 dB(A)
  - RMA 453.3 PV: 94 dB(A)

Dokumentacioni teknik ruhet nga STIHL Tirol GmbH.

Viti prodhimit dhe numri i serisë i makinerisë përcaktohen mbi korrësen e barit.

Langkampfen, 27.11.2023

STIHL Tirol GmbH

përfaqësuar de



Matthias Fleischer, Shef i Zhvillimit të Produkteve

përfaqësuar de



Sven Zimmermann, Drejtues i departamentit të Cilësisë

## 25 Deklarata e konformitetit

### 25.1 Korrëse bari STIHL RMA 443.3 PV, RMA 448.3 PV, RMA 453.3 PV

STIHL Tirol GmbH  
Hans Peter Stihl-Straße 5  
6336 Langkampfen

Austri

deklaron me përgjegjësinë e saj të vetme se

- Lloji i konstrukcionit: Korrëse bari me akumulator
- Emri i markës: STIHL
- Tipi: RMA 443.3 PV, RMA 448.3 PV, RMA 453.3 PV
- Gjerësia e prerjes:
  - RMA 443.3 PV: 41 cm
  - RMA 448.3 PV: 46 cm
  - RMA 453.3 PV: 51 cm
- Identifikimi i serisë:
  - RMA 443.3 PV: WA40
  - RMA 448.3 PV: WA41
  - RMA 453.3 PV: WA42

pajtohet me dispozitat përkatëse të rregullores britanike Noise Emission in the Environment by Equipment for use Outdoors Regulations 2001, Supply of Machinery (Safety) Regulations 2008, Electromagnetic Compatibility Regulations 2016 dhe The Restriction of the Use of Certain Hazardous Substances in Electrical and Electronic Equipment Regulations 2012 dhe është zhvilluar dhe prodhuar në përputhje me versionet e standardeve të mëposhtme në zbatim në datën e prodhimit: EN 62841-1, EN IEC 62841-4-3, EN 55014-1 dhe EN 55014-2.

Organi i notifikuar kompetent:

TUV Rheinland UK LTD  
1011 Stratford Road  
Solihull, B90 4BN

Për të përcaktuar nivelin e matur dhe të garantuar të fuqisë së zërit, është përdorur rregullorja britanike Noise Emission in the Environment by Equipment for use Outdoors Regulations 2001, Schedule 11.

- Niveli i matur i fuqisë së tingullit
  - RMA 443.3 PV: 88,2 dB(A)
  - RMA 448.3 PV: 92,4 dB(A)
  - RMA 453.3 PV: 92,4 dB(A)
- Niveli i garantuar i fuqisë së tingullit

- RMA 443.3 PV: 90 dB(A)
- RMA 448.3 PV: 94 dB(A)
- RMA 453.3 PV: 94 dB(A)

Dokumentacioni teknik ruhet nga STIHL Tirol GmbH.

Viti prodhimit dhe numri i serisë i makinerisë përcaktohen mbi korrësen e barit.

Langkampfen, 27.11.2023

STIHL Tirol GmbH



përfaqësuar de

Matthias Fleischer, Shef i Zhvillimit të Produkteve



përfaqësuar de

Sven Zimmermann, Drejtues i departamentit të Cilësisë

## 26 Adresat

www.stihl.com

## 27 Udhëzime të përgjithshme dhe specifike sigurie për produktin

### 27.1 Hyrje

Ky kapitull riprodhon udhëzimet e përgjithshme dhe specifike të sigurisë të produktit të përshkruara dhe të para-formuluara në standardin e produktit.

Me përjashtim të pikës c), udhëzimet e sigurisë të dhëna nën "Siguria elektrike" për shmangien e goditjes elektrike nuk vlejnin për produktet STIHL me akumulator.



#### PARALAJMËRIM

- **Lexoni të gjitha udhëzimet e sigurisë, udhëzimet e tjera, ilustrimet dhe të dhënat teknike që jepen me këtë korrëse bari.** Mosndjekja e udhëzimeve të mëposhtme mund të sjellë incidente elektroshtoku, zjarri dhe/ose lëndimi të rëndë. **Ruajini diku të gjitha udhëzimet e sigurisë dhe të tjera për përdorim në të ardhmen.**

## 27.2 Siguria në vendin e punës

- a) **Mbajeni zonën tuaj të punës të pastër dhe të ndriçuar mirë.** Rrëmuja ose zonat e pandriçuara të punës mund të çojnë në aksidente.
- b) **Mos punoni me korrësen e barit në ambiente potencialisht shpërthyes që përmbajnë lëngje, gazra ose pluhur të ndezshëm.** Korrëset e barit prodhojnë shkëndija që mund të ndezin pluhurin ose tymrat.
- c) **Mbani larg fëmijët dhe njerëzit e tjerë gjatë përdorimit të korrëses të barit.** Nëse jeni të shpërqendruar, mund të humbni kontrollin e korrëses së barit.

## 27.3 Sigurinë elektrike

- a) **Spina e korrëses së barit duhet të futet në prizë. Spina nuk duhet të modifikohet në asnjë mënyrë. Mos përdorni priza përshtatëse me kositëse bari me tokëzim të sigurt.** Prizat e pamodifikuara dhe prizat përkatëse do të zvogëlojnë rrezikun e goditjes elektrike.
- b) **Shmangni kontaktin e trupit me sipërfaqet e tokëzuara si tubacionet, radiatorët, rrezet dhe frigoriferët.** Ekziston një rrezik i shtuar i goditjes elektrike nëse trupi juaj është i tokëzuar.
- c) **Mos e përdorni korrësen e barit në shi ose në kushte të lagështa.** Kjo mund të rrisë rrezikun e goditjes elektrike.
- d) **Mos e keqpërdorni kablion e rrymës. Asnjëherë mos e përdorni kablion e rrymës për të mbajtur, tërhequr ose shkëputur korrësen e barit. Mbajeni kablion e rrymës larg nxehtësisë, vajit, skajeve të mprehta ose pjesëve të lëvizshme.** Kabllot e rrymës të dëmtuar ose të ngatërruar rrisin rrezikun e goditjes elektrike.
- e) **Nëse punoni jashtë me një korrëse bari, përdorni vetëm kordona zgjatues që janë gjithashtu të përshtatshëm për përdorim në natyrë.** Përdorimi i një kordoni zgjatues të përshtatshëm për përdorim të jashtëm zvogëlon rrezikun e goditjes elektrike.
- f) **Nëse përdorimi i korrëses së barit në një mjedis të lagësht është i pashmangshëm, përdorni një ndërprerës të rrjedhjes së tokëzimit.** Përdorimi i një ndërprerësi të rrymës së mbetur zvogëlon rrezikun e një goditje elektrike.

## 27.4 Siguria e njerëzve

- a) **Jini vigjilentë, shikoni se çfarë po bëni dhe përdorni sensin e shëndoshë kur përdorni një korrëse bari. Mos përdorni një korrëse bari kur jeni të lodhur ose nën ndikimin e drogës, alkoolit ose ilaçeve.** Një moment moskujdesi gjatë përdorimit të korrëses të barit mund të rezultojë në lëndime të rënda.
- b) **Vishni pajisje mbrojtëse personale dhe mbani gjithmonë syze mbrojtëse.** Mbajta e pajisjeve mbrojtëse personale si maska kundër pluhurit, këpucët e sigurisë që nuk rrëshqasin, kapelja e mbrojtjes ose mbrojtësja e veshëve, në varësi të llojit të korrëses së barit dhe përdorimit, zvogëlon rrezikun e lëndimit.
- c) **Shmangni ndezjen e paqëllimshme. Sigurohuni që korrësja e barit të jetë e fiksuar përpara se ta lidhni me energjinë dhe/ose akumulatorin, ta merrni ose ta mbani.** Mbajta e korrëses së barit me gishtin në çelës ose lidhja e korrëses së barit me furnizimin me energji elektrike gjatë kohës që është ndezur mund të çojë në aksidente.
- d) **Hiqni veglat rregulluese ose çelësat përpara se të përdorni korrësen e barit.** Një mjet ose çelës i kapur në një pjesë rrotulluese të korrëses së barit mund të shkaktojë lëndim.
- e) **Shmangni qëndrimin jonormal. Sigurohuni që të keni një bazë të sigurt dhe të mbani ekuilibrin tuaj në çdo kohë.** Kjo ju jep kontroll më të mirë të korrëses së barit në situata të papritura.
- f) **Vishni veshje të përshtatshme. Mos vishni rroba të gjera ose bizhuteri. Mbajini flokët dhe veshjet larg pjesëve të lëvizshme.** Rrobat e gjera, bizhuteritë ose flokët e gjatë mund të kapen në pjesë të lëvizshme.
- g) **Nëse mund të instalohen pajisje për nxjerrjen dhe grumbullimin e pluhurit, ato duhet të lidhen dhe përdoren siç duhet.** Përdorimi i nxjerrjes së pluhurit mund të zvogëlojë rreziqet e pluhurit.
- h) **Mos u mashtroni duke shpërfillur rregullat e sigurisë së korrëses të barit, edhe nëse jeni shumë familjar me korrësen e barit pas shumë përdorimesh.** Veprimi i pakujdesshëm mund të çojë në lëndime serioze brenda fraksioneve të sekondës.



## 27.5 Përdorimi dhe trajtimi i korrësës së barit

- a) **Mos e mbingarkoni korrësen e barit. Përdorni korrësen e barit të projektuar për punën tuaj.** Me korrësen e duhur të barit, mund të punoni më mirë dhe më të sigurt në gamën e specifikuar të performancës.
- b) **Mos përdorni një korrëse bari me çelës të dëmtuar.** Një korrëse bari që nuk ndizet ose fiket është e rrezikshme dhe duhet të riparohet.
- c) **Hiqeni kordonin e rrymës dhe/ose hiqni një akumulator të ndashëm përpara se të bëni ndonjë rregullim, të ndryshoni pjesët e bashkëngjithjes ose të ruani korrësen e barit.** Kjo masë paraprake do të parandalojë ndezjen aksidentale të korrësës së barit.
- d) **Ruani korrësen e barit jashtë rrezes së veprimit të fëmijëve kur nuk është në përdorim. Mos lejoni askënd që nuk është i njohur me korrësen e barit ose që nuk i ka lexuar këto udhëzime të përdorës korrësen e barit.** Korrësja e barit është e rrezikshme kur përdoret nga njerëz të papërvojë.
- e) **Kujdesuni për korrësen e barit dhe mjetin e bashkëngjithjes. Kontrolloni që pjesët lëvizëse të funksionojnë siç duhet dhe të mos bllokohen, nëse pjesët janë thyer ose dëmtuar në mënyrë të tillë që funksioni i korrësës së barit të dëmtohet. Riparoni pjesët e dëmtuara përpara se të përdorni korrësen e barit.** Shumë aksidente shkaktohen nga korrëset e barit të mirëmbajtura keq.
- f) **Mbani veglat prerëse të mprehta dhe të pastra.** Veglat prerëse të mirëmbajtura siç duhet me tehe prerëse të mprehta kanë më pak gjasa të lidhen dhe janë më të lehta për t'u kontrolluar.
- g) **Përdorni korrësen e barit, veglat ngjitëse, aksesorët, etj. sipas këtyre udhëzimeve. Merrni parasysh kushtet e punës dhe punën që do të kryhet.** Përdorimi i korrësve të barit për qëllime të ndryshme nga ato për të cilat ato janë të destinuara mund të çojë në situata të rrezikshme.
- h) **Mbani dorezat dhe sipërfaqet kapëse të thata, të pastra dhe pa vaj e yndyrë.** Dorezat e rrëshqitshme dhe sipërfaqet kapëse nuk lejojnë funksionimin dhe kontrollin e sigurt të korrësës së barit në situata të paparashikuara.

## 27.6 Përdorimi dhe trajtimi i korrësës së barit me akumulator

- a) **Karikoni akumulatorin vetëm me aparatën për karikim të rekomanduar nga prodhuesi.** Një aparat për karikim i projektuar për një lloj të caktuar akumulatori paraqet rrezik zjarri kur përdoret në akumulatorë të tjerë.
- b) **Përdorni vetëm akumulatorët e destinuar për këtë qëllim në korrësen e barit.** Përdorimi i akumulatorëve të tjerë mund të çojë në lëndime dhe rrezik zjarri.
- c) **Kur nuk është në përdorim, mbajeni akumulatorin larg kapësëve të letrës, monedhave, çelësave, gozhdëve, vidave ose objekteve të tjera të vogla metalike që mund të shkaktojnë tejkalim të kontakteve.** Një qark i shkurtër ndërmjet terminaleve të akumulatorit mund të shkaktojë djegie ose zjarr.
- d) **Nëse përdoret gabimisht, lëngu mund të rrjedhë nga akumulatori. Shmangni kontaktin me të. Në rast kontakti aksidental, shpëlaheni me ujë. Nëse lëngu prek sytë tuaj, kërkonti kujdes të posaçëm mjekësor.** Rrjedhja e lëngut të akumulatorit mund të shkaktojë acarim ose djegie të lëkurës.
- e) **Mos përdorni akumulatorë të dëmtuar ose të modifikuar.** Akumulatorët e dëmtuar ose të modifikuar mund të sillen në mënyrë të paparashikueshme dhe të rezultojnë në zjarr, shpërthim ose rrezik lëndimi.
- f) **Mos e ekspozoni akumulatorin ndaj zjarrit ose temperaturave të larta.** Zjarri ose temperaturat mbi 130°C (265°F) mund të shkaktojnë një shpërthim.
- g) **Ndiqni të gjitha udhëzimet e karikimit dhe mos e karikoni kurrë akumulatorin ose korrësen e barit me akumulator jashtë kufijve të temperaturës të specifikuar në udhëzimet e përdorimit.** Karikimi i gabuar ose karikimi jashtë kufijve të lejuar të temperaturës mund të shkaktojë akumulatorin dhe të rrisë rrezikun e zjarrit.

## 27.7 Shërbim

- a) **Riparoni korrësen tuaj të barit vetëm tek specialistë të kualifikuar dhe vetëm me pjesë rezervë origjinale.** Kjo siguron që të ruhet siguria e korrësës së barit.
- b) **Asnjëherë mos i bëni shërbim akumulatorëve të dëmtuar.** E gjithë mirëmbajtja e

akumulatorëve duhet të kryhet vetëm nga prodhuesi ose agjenti i autorizuar i shërbimit.

## 27.8 Udhëzime sigurie për korrësen e barit me akumulator

- Mos e përdorni korrësen e barit në mot të keq, veçanërisht gjatë stuhive.** Kjo zvogëlon rrezikun për t'u goditur nga rrufeja.
- Inspektori tërësisht zonën e punës për kafshë të egra.** Kafshët e egra mund të lëndohen nga korrësja e barit.
- Ekzaminoni tërësisht zonën e punës dhe hiqni të gjithë gurët, shkopinjat, telat, kockat dhe objektet e tjera të huaja.** Pjesët e nxjerra mund të shkaktojnë lëndime.
- Përpara se të përdorni korrësen e barit, kontrolloni gjithmonë që thika e korrëses së barit dhe njësia kositëse të mos jenë të konsumuara ose të dëmtuara.** Pjesët e konsumuara ose të dëmtuara rrisin rrezikun e lëndimit.
- Kontrolloni rregullisht kapësen e barit për konsum ose vjetërim.** Një kapëse bari e konsumuar ose e dëmtuar rrit rrezikun e lëndimit.
- Lërimi mbulesat mbrojtëse në vendin e tyre.** Mbulesat mbrojtëse duhet të jenë funksionale dhe të fiksuara siç duhet. Një mbulesë mbrojtëse e lëshme, e dëmtuar ose që funksionon keq mund të shkaktojë lëndim.
- Mbani hapjet e hyrjes së ajrit pa depozitime.** Hyrjet e blokuara të ajrit dhe mbeturinat mund të shkaktojnë mbinxehje ose rrezik zjarri.
- Gjithmonë vishni këpucë sigurie që nuk rëshqasin kur përdorni korrësen e barit.** Asnjëherë mos punoni zbathur ose me sandale të hapura. Kjo do të zvogëlojë rrezikun e lëndimit të këmbës nga kontakti me thikën kositëse në rrotullim.
- Gjithmonë vishni pantallona të gjata kur përdorni korrësen e barit.** Lëkura e ekspozuar rrit mundësinë e lëndimit nga pjesët e hedhura.
- Mos e përdorni korrësen e barit në bar të lagur.** Vetëm ecni, mos vraponi kurrë. Kjo zvogëlon rrezikun e rrëshqitjes dhe rënies, që mund të rezultojë në lëndim.
- Mos e përdorni korrësen e barit në pjerrësi tepër të pjerrëta.** Kjo zvogëlon rrezikun e humbjes së kontrollit, rrëshqitjes dhe rënies që mund të rezultojë në lëndim.

- Sigurohuni që të keni një bazë të sigurt kur punoni në shpate; punoni gjithmonë përgjatë shpatit, asnjëherë lart ose poshtë, dhe jini jashtëzakonisht të kujdesshëm kur ndryshoni drejtimin e punës.** Kjo zvogëlon rrezikun e humbjes së kontrollit, rrëshqitjes dhe rënies që mund të rezultojë në lëndim.
- Jini veçanërisht të kujdesshëm kur kositni në të kundërt ose kur tërhiqni korrësen e barit drejt jush.** Gjithmonë i kushtoni vëmendje mjedisit. Kjo zvogëlon rrezikun e rrëzimit gjatë punës.
- Mos prekni thikat ose pjesët e tjera të rezikshme që janë ende në lëvizje.** Kjo zvogëlon rrezikun e lëndimit nga pjesët lëvizëse.
- Sigurohuni që të gjithë çelsat të jenë të fikur dhe akumulatori të jetë shkëputur përpara se të hiqni materialin e bllokuar ose të pastroni korrësen e barit.** Funksionimi i papritur i korrëses së barit mund të shkaktojë lëndime serioze.

## Spis treści

1	Przedmowa.....	569
2	Informacje o instrukcji użytkowania.....	569
3	Przegląd.....	570
4	Wskazówki dotyczące bezpieczeństwa pracy.....	572
5	Przygotowanie kosiarki do pracy.....	578
6	Ładowanie akumulatora i sygnalizacja diodami LED.....	579
7	Aktywacja i dezaktywacja połączenia bezprzewodowego Bluetooth®.....	579
8	Składanie kosiarki.....	580
9	Ustawianie kosiarki dla użytkownika.....	580
10	Podłączanie i odłączanie akumulatora.....	581
11	Włączanie i wyłączenie kosiarki.....	582
12	Sprawdzanie kosiarki.....	583
13	Koszenie trawy kosiarką.....	584
14	Po zakończeniu pracy.....	586
15	Transport.....	586
16	Przechowywanie.....	586
17	Czyszczenie.....	587
18	Konserwacja.....	588
19	Naprawa.....	588
20	Rozwiązywanie problemów.....	589
21	Dane techniczne.....	592
22	Części zamienne i akcesoria.....	594
23	Utylizacja.....	594
24	Deklaracja zgodności UE.....	594
25	Deklaracja zgodności UKCA.....	595

26	Adresy.....	595
27	Ogólne i specyficzne dla produktu wskazówki bezpieczeństwa.....	595

## 1 Przedmowa

Szanowni Państwo,

dziękujemy za zakup produktu marki STIHL. STIHL projektuje i produkuje urządzenia o najwyższej jakości, które w pełni spełniają oczekiwania klientów. Produkowane przez nas urządzenia wyróżniają się najwyższą niezawodnością nawet w najcięższych warunkach pracy.

Marka STIHL to również najwyższej klasy obsługa klienta. Nasi sprzedawcy oferują fachowe doradztwo, pomoc w doborze odpowiednich produktów oraz kompleksowe wsparcie techniczne.

Firma STIHL przywiązuje szczególną wagę do zrównoważonego rozwoju i ochrony środowiska. Celem niniejszej instrukcji obsługi jest zapewnienie bezpiecznej i przyjaznej dla środowiska eksploatacji produktu STIHL przez długi okres użytkowania.

Dziękujemy Państwu za zaufanie. Życzymy satysfakcji z użytkowania produktu marki STIHL.



Dr Nikolas Stihl

**WAŻNE! PRZECZYTAĆ PRZED UŻYCIEM I ZACHOWAĆ.**

## 2 Informacje o instrukcji użytkowania

### 2.1 Obowiązujące dokumenty

Niniejsza instrukcja obsługi jest tłumaczeniem oryginalnej instrukcji obsługi Producenta w rozumieniu dyrektywy WE 2006/42/EC.

Obowiązują lokalne przepisy bezpieczeństwa.

- ▶ Oprócz tej instrukcji obsługi należy dokładnie zapoznać się z następującymi dokumentami i je przechowywać:
  - Wskazówki bezpieczeństwa dot. akumulatora STIHL AP
  - Instrukcja obsługi ładowarek STIHL AL 101, 301, 301-4, 500
  - Informacja bezpieczeństwa dotycząca akumulatorów STIHL i urządzeń z zamontowa-

nym akumulatorem: [www.stihl.com/safety-data-sheets](http://www.stihl.com/safety-data-sheets)

Dodatkowe informacje na temat STIHL connect, kompatybilnych produktów oraz odpowiedzi na najczęściej zadawane pytania można znaleźć na stronie [www.connect.stihl.com](http://www.connect.stihl.com) lub uzyskać od Autoryzowanego Dealera STIHL.

Znak słowny i logo Bluetooth® są zarejestrowanymi znakami towarowymi i stanowią własność firmy Bluetooth SIG, Inc. Każde użycie tego znaku słownego/logo przez firmę STIHL jest objęte licencją.

Akumulatory z  są wyposażone w interfejs radiowy Bluetooth®. Należy przestrzegać lokalnych ograniczeń użytkowania (np. w samolotach lub szpitalach).

### 2.2 Ostrzeżenia w treści instrukcji



#### NIEBEZPIECZEŃSTWO

- Ten piktogram oznacza bezpośrednie zagrożenie poważnym lub wręcz śmiertelnym wypadkiem.
  - ▶ Oznaczone nim środki mogą zapobiec poważnemu lub śmiertelnemu wypadkowi.



#### OSTRZEŻENIE

- Ten piktogram oznacza **możliwe** zagrożenie poważnym lub wręcz śmiertelnym wypadkiem.
  - ▶ Oznaczone nim środki mogą zapobiec poważnemu lub śmiertelnemu wypadkowi.

#### WSKAZÓWKI

- Ten piktogram oznacza potencjalne zagrożenie szkodami w mieniu.
  - ▶ Oznaczone nim środki mogą zapobiec szkodom w mieniu.

### 2.3 Symbole w tekście



Ten symbol odsyła do rozdziału niniejszej instrukcji obsługi.

## 3 Przegląd

### 3.1 Kosiarka i akumulator

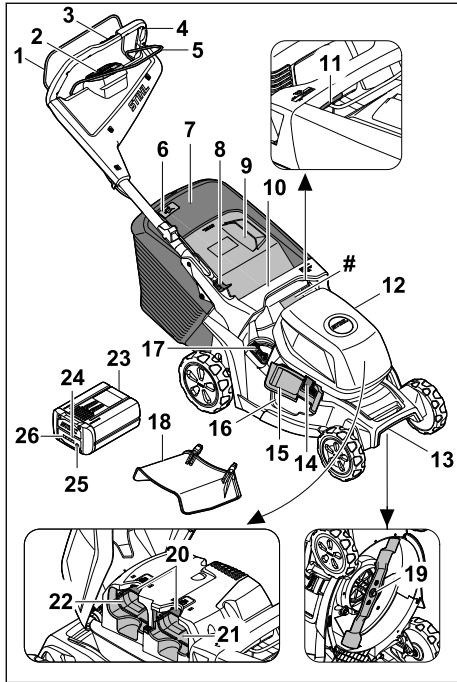

#### 1 Dźwignia koszenia

Dźwignia koszenia wraz z przyciskiem aktywacji na panelu obsługi służy do włączania i wyłączania noża.

#### 2 Panel obsługi, 3.2

Panel obsługi (HMI) służy do włączania kosiarki, wybierania trybów koszenia, odczytu poziomu naładowania akumulatora i wskazania usterek.

#### 3 Element obsługi napędu kół, 3.3

Element obsługi służy do ustawiania i odczytywania prędkości jazdy.

#### 4 Uchwyt kierujący

Uchwyt kierujący służy do przytrzymywania, prowadzenia i transportu kosiarki.

#### 5 Dźwignia napędu kół

Dźwignia napędu kół służy do włączania i wyłączania napędu kół oraz do ustawiania prędkości.

#### 6 Wskaźnik napelnienia kosza

Wskaźnik napelnienia wskazuje napelnienie kosza na trawę.

#### 7 Kosz na trawę

Kosz na trawę umożliwia zbieranie skoszonej trawy.

#### 8 Dźwignia

Dźwignia służy do ustawiania i składania uchwytu kierującego.

#### 9 Osłona wyrzutu

Osłona wyrzutu zamyka kanał wyrzutowy.

#### 10 Uchwyt

Uchwyt służy do przytrzymania kosiarki podczas ustawiania wysokości koszenia oraz do transportu kosiarki.

#### 11 Dźwignia

Dźwignia służy do ustawiania wysokości koszenia.

#### 12 Pokrywa

Pokrywa zakrywa akumulatory.

#### 13 Uchwyt transportowy

Uchwyt transportowy służy do transportu kosiarki.

#### 14 Blokada

Blokada utrzymuje boczną osłonę wyrzutu w pozycji zamkniętej.

#### 15 Boczna osłona wyrzutu

Boczna osłona wyrzutu zamyka boczny otwór wyrzutowy.

#### 16 Boczny otwór wyrzutowy

Boczny otwór wyrzutowy kieruje skoszoną trawę na bok.

#### 17 Dźwignia

Dźwignia służy do otwierania i zamykania zintegrowanej kłapy do mulczowania.

#### 18 Przedłużenie

Przedłużenie kieruje skoszoną trawę na boki.

#### 19 Nóż

Nóż kosi i mulczy trawę.

#### 20 Dźwignia blokady

Dźwignia blokady przytrzymuje akumulator w komorze.

#### 21 Komora akumulatora 1

W komorze akumulatora 1 mieści się akumulator.

#### 22 Komora akumulatora 2

W komorze akumulatora 2 mieści się drugi akumulator.

#### 23 Akumulator

Akumulator służy do zasilania kosiarki.

### 24 Dioda LED „BLUETOOTH®” (tylko do akumulatorów z )

Dioda LED sygnalizuje włączenie i wyłączenie interfejsu radiowego Bluetooth®.

### 25 Przycisk

Przycisk włącza diody LED na akumulatorze. Włącza i wyłącza interfejs radiowy Bluetooth® (jeśli jest).

### 26 Diody LED

Diody LED wskazują naładowanie i usterki akumulatora.

### # Tabliczka znamionowa z numerem urządzenia

## 3.2 Panel obsługi

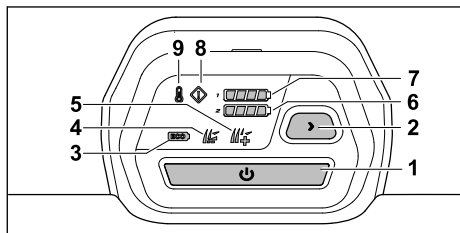

#### 1 Przycisk aktywacji

Przycisk aktywacji służy do włączania kosiarki i wraz z dźwignią koszenia umożliwia włączenie noża.

#### 2 Przycisk trybu koszenia

Przycisk służy do zmiany trybów koszenia.

#### 3 Wskaźnik trybu ECO

Dioda LED wskazuje tryb ECO.

#### 4 Wskaźnik trybu standardowego

Dioda LED wskazuje tryb standardowy.

#### 5 Wskaźnik trybu AUTO-BOOST

Dioda LED wskazuje tryb AUTO-BOOST.

#### 6 Wskaźnik naładowania akumulatora

Po naciśnięciu przycisku aktywacji diody LED wskazują naładowanie akumulatora w komorze akumulatora 2.

#### 7 Wskaźnik naładowania akumulatora

Po naciśnięciu przycisku aktywacji diody LED wskazują naładowanie akumulatora w komorze akumulatora 1.

#### 8 Wskaźnik usterki

Wskaźnik wyświetla usterki w kosiarce.

#### 9 Wskaźnik przegrzania

Wskaźnik wyświetla przegrzanie kosiarki.

## 3.3 Element obsługi napędu kół

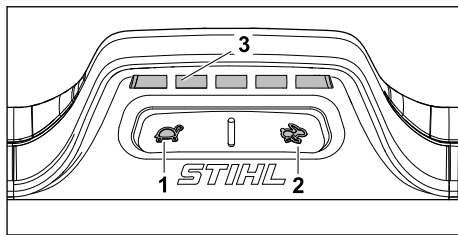

#### 1 przycisk

Przycisk służy do zmniejszenia prędkości jazdy.

#### 2 przycisk

Przycisk służy do zwiększania prędkości jazdy.

#### 3 Wskaźnik

Diody LED wskazują ustawioną prędkość jazdy.

## 3.4 Symbole

Symbole mogą być umieszczone na kosiarce oraz akumulatorze i mają następujące znaczenie:



Gwarantowany poziom mocy akustycznej według dyrektywy 2000/14/EC, w dB(A), aby umożliwić porównanie emisji hałasu przez maszyny.

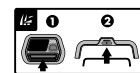

Włączyć nóż.



Włączyć napęd kół i ustawić prędkość jazdy.



Zwiększyć prędkość jazdy.



Zmniejszyć prędkości jazdy.



Ustawić wysokość koszenia.



Wskaźnik napelnienia kosza na trawę.



Dźwignia do otwierania i zamykania kłapy do mulczowania.



Włączyć kosiarkę.



Wskaźnik przegrzania.



Wskaźnik usterki.



Wskaźnik naładowania akumulatora.



Przycisk wyboru trybu koszenia.



Tryb ECO.



Tryb standardowy.



Tryb AUTO-BOOST.



1 dioda LED świeci na czerwono. Akumulator jest zbyt ciepły lub zbyt zimny.



4 diody LED migają na czerwono. W akumulatorze występuje usterka.



Akumulator jest wyposażony w interfejs radiowy Bluetooth® i można go połączyć z aplikacją STIHL connected.



Wartość obok symbolu informuje o zawartości energii w akumulatorze według specyfikacji producenta ogniwa. Podczas eksploatacji dostępna zawartość energii jest mniejsza.



Nie wolno utylizować urządzenia z odpadami komunalnymi.

**IPX4** Oznaczenie IP**a.c.** Prąd przemienny**d.c.** Prąd stały

## 4 Wskazówki dotyczące bezpieczeństwa pracy

### 4.1 Symbole ostrzegawcze

#### ▲ OSTRZEŻENIE

Znaczenie symboli ostrzegawczych na kosiarce lub akumulatorze:



Zwrócić uwagę na wskazówki i środki dotyczące bezpieczeństwa.



Zapoznać się dokładnie z instrukcją obsługi i ją przechowywać.



Uważać na obiekty, które mogą zostać odrzucone - zachować odległość i zabezpieczyć przed dostępem osób postronnych.



Nie dotykać obracającego się noża.



Wyjąć akumulator na czas przerw w pracy, czyszczenia, transportu, przechowywania, konserwacji lub naprawy.



Po zakończeniu pracy wyjąć akumulator.



Chronić akumulator przed wysoką temperaturą i ogniem.



Nie zanurzać akumulatora w cieczach.

### 4.2 Użytkowanie zgodne z przeznaczeniem

Kosiarka STIHL RMA 443.3 PV, RMA 448.3 PV lub RMA 453.3 PV służy do koszenia i mulczowania suchej trawy.

Kosiarka jest zasilana napięciem z akumulatora STIHL AP. Aby móc korzystać ze wszystkich funkcji bez ograniczeń, STIHL zaleca akumulatory co najmniej AP 300 S.



Akumulator z **G** w połączeniu z aplikacją STIHL connected umożliwiają personalizację i przesyłanie informacji o akumulatorze w oparciu o technologię Bluetooth®.

## ▲ OSTRZEŻENIE

- Akumulatory, które nie zostały zaakceptowane do kosiarki przez firmę STIHL, mogą spowodować pożary lub eksplozje. Możliwość odniesienia poważnych ran lub śmierci osób oraz wystąpienia szkód materialnych.
  - ▶ Stosować kosiarkę z akumulatorem STIHL AP.
- Eksploatacja kosiarki lub akumulatora nie zgodnie z przeznaczeniem może spowodować poważne obrażenia ciała lub śmierć osób oraz szkody materialne.
  - ▶ Użytkować kosiarkę i akumulator w sposób opisany w niniejszej instrukcji obsługi.

### 4.3 Wymagania dotyczące użytkownika

## ▲ OSTRZEŻENIE

- Użytkownicy, którzy nie zostali poinstruowani, nie są w stanie rozpoznać ani oszacować zagrożeń spowodowanych przez kosiarkę i akumulator. Możliwość poważnego zranienia lub śmierci użytkownika albo innych osób.



- ▶ Zapoznać się dokładnie z instrukcją obsługi i ją przechowywać.

- ▶ W przypadku przekazywania innej osobie kosiarki lub akumulatora wraz z urządzeniem należy przekazać instrukcję obsługi.
- ▶ Użytkownik musi spełnić następujące wymagania:
  - Użytkownik powinien być wypoczęty.
  - Użytkownik powinien być zdolny pod względem fizycznym, sensorycznym oraz psychicznym do obsługi kosiarki i akumulatora oraz wykonywania pracy. Jeżeli użytkownik jest do tego zdolny w ograniczonym zakresie pod względem fizycznym, sensorycznym lub psychicznym, to może wykonywać pracę za pomocą maszyny tylko pod nadzorem odpowiedzialnej osoby lub po instruktażu przeprowadzonym przez tę osobę.
  - Użytkownik potrafi rozpoznać i oszacować zagrożenia spowodowane przez kosiarkę i akumulator.

- Użytkownik powinien być świadomy swojej odpowiedzialności za wypadki i szkody.
- Użytkownik powinien być pełnoletni lub odbywać naukę zawodu pod nadzorem zgodnie z krajowymi przepisami.
- Użytkownik powinien zostać poinstruowany przez Autoryzowanego Dealera STIHL lub odpowiedniego specjalistę przed pierwszym użyciem kosiarki.
- Użytkownik nie może być pod wpływem alkoholu, leków lub narkotyków.
- ▶ W razie wątpliwości odwiedzić Autoryzowanego Dealera STIHL.

### 4.4 Odzież robocza i sprzęt ochronny

## ▲ OSTRZEŻENIE

- Podczas pracy przedmioty mogą zostać odrzucone do góry z dużą prędkością. Użytkownik może zostać zraniony.
  - ▶ Należy nosić długie spodnie z odpornego materiału.
- Podczas pracy może wzbić się pył. Wdychanie pyłu może spowodować pogorszenie zdrowia i reakcje alergiczne.
  - ▶ Jeżeli wzbija się pył, zakładać maskę przeciwpyłową.
- Nieodpowiednia odzież robocza może zaczepić się o drewno, zarośla lub kosiarkę. Użytkownicy bez odpowiedniej odzieży roboczej mogą odnieść poważne obrażenia ciała.
  - ▶ Zakładać dobrze przylegającą odzież roboczą.
  - ▶ Zdjąć szaliki i ozdoby.
- Podczas czyszczenia, konserwacji i transportu może dojść do kontaktu użytkownika z nożem. Użytkownik może zostać zraniony.
  - ▶ Czynności wykonywać w rękawicach ochronnych.
- Użytkownik noszący nieodpowiednie obuwie może się poślizgnąć. Użytkownik może zostać zraniony.
  - ▶ Zakładać mocne, zamknięte i nieślizgające się obuwie.
- Podczas ostrzenia noża mogą zostać odrzucone cząsteczki materiału. Użytkownik może zostać zraniony.
  - ▶ Zakładać dobrze przylegające okulary ochronne. Odpowiednie okulary ochronne są testowane zgodnie z normą EN 166 lub przepisami krajowymi i z odpowiednim oznaczeniem są dostępne w handlu.



- ▶ Czynności wykonywać w rękawicach ochronnych.

## 4.5 Stanowisko pracy i otoczenie

### 4.5.1 Kosiarka

#### **▲ OSTRZEŻENIE**



- Osoby postronne, dzieci i zwierzęta mogą nie potrafić rozpoznać i ocenić zagrożeń spowodowanych przez kosiarkę i przedmioty odrzucone do góry. Możliwość odniesienia poważnych obrażeń ciała przez osoby postronne, dzieci i zwierzęta oraz wystąpienia szkód materialnych.
  - ▶ Osoby postronne, dzieci i zwierzęta powinny przebywać w bezpiecznej odległości od obszaru roboczego.
  - ▶ Zachować odległość od przedmiotów.
  - ▶ Nie pozostawiać kosiarki bez nadzoru.
  - ▶ Należy wyeliminować możliwość zabawiania się kosiarką przez dzieci.
- Jeżeli praca wykonywana jest podczas deszczu, użytkownik może się poślizgnąć. Użytkownik może odnieść poważne rany lub ponieść śmierć.
  - ▶ Podczas deszczu nie wykonywać pracy.
- Kosiarka nie jest zabezpieczona przed wodą. W przypadku pracy podczas deszczu lub w wilgotnym środowisku może dojść do porażenia prądem elektrycznym. Użytkownik może odnieść obrażenia ciała, a kosiarka może zostać uszkodzona.
  - ▶ Nie wykonywać pracy podczas deszczu ani w wilgotnym środowisku.
  - ▶ Nie kosić ani nie mulczować mokrej trawy.
- Elektryczne elementy kosiarki mogą iskrzyć. W łatwopalnym lub wybuchowym środowisku iskry mogą być przyczyną pożarów lub eksplozji. Możliwość odniesienia poważnych ran lub śmierci osób oraz wystąpienia szkód materialnych.
  - ▶ Nie wykonywać pracy w środowisku łatwopalnym i wybuchowym.

### 4.5.2 Akumulator

#### **▲ OSTRZEŻENIE**

- Osoby postronne, dzieci i zwierzęta nie są w stanie rozpoznać ani tym bardziej prawidłowo ocenić zagrożeń powodowanych przez akumulator. Osoby postronne, dzieci i zwierzęta mogą doznać poważnych obrażeń.
  - ▶ Nie zezwalać na dostęp osób postronnych, dzieci i zwierząt do urządzenia.
  - ▶ Nie pozostawiać akumulatora bez nadzoru.

## 4 Wskazówki dotyczące bezpieczeństwa pracy

- ▶ Nie pozwolić dzieciom na zabawę akumulatorem.
- Akumulator nie jest całkowicie odporny na wszystkie czynniki otoczenia. Pod wpływem niektórych zjawisk lub czynników może dojść do jego pożaru, wybuchu lub nieodwracalnego uszkodzenia. Może dojść do poważnych obrażeń lub szkód materialnych.
  -  ▶ Chronić akumulator przed wysokimi temperaturami i ogniem.
  - ▶ Nie wrzucać akumulatora do ognia.
  - ▶ Temperatura w miejscu ładowania, pracy i przechowywania akumulatora nie może przekraczać podanego zakresu,  21.4.
  -  ▶ Nie zanurzać akumulatora w cieczach.
  - ▶ Trzymać akumulator z dala od małych części metalowych.
  - ▶ Chronić akumulator przed nadmiernie wysokim ciśnieniem.
  - ▶ Nie narażać akumulatora na działanie mikrofal.
  - ▶ Chronić akumulator przed substancjami chemicznymi i solami.

## 4.6 Bezpieczny stan

### 4.6.1 Kosiarka

Kosiarka zapewnia bezpieczeństwo, gdy spełnione są następujące warunki:



- Kosiarka nie jest uszkodzona.
- Kosiarka jest czysta i sucha.
- Elementy obsługi działają i nie zostały zmodyfikowane.
- Jeżeli odbywa się koszenie i skoszona trawa ma być zbierana do kosza na trawę, kłapa do mulczowania jest otwarta, przedłużenie jest odłączone, a kosz na trawę jest prawidłowo zamocowany.
- Jeżeli odbywa się koszenie i skoszona trawa ma być wyrzucana z tyłu, kosz na trawę jest odcepiony i osłona wyrzutu jest zamknięta.
- Jeżeli odbywa się koszenie i skoszona trawa ma być wyrzucana z boku na ziemię: kłapa do mulczowania jest zamknięta, a przedłużenie jest prawidłowo zamontowane.
- W przypadku mulczowania: przedłużenie jest odłączone, a kłapa do mulczowania jest zamknięta.
- Nóż jest prawidłowo zamontowany.
- Oryginalne akcesoria STIHL do tej kosiarki są prawidłowo zamontowane.

## **▲ OSTRZEŻENIE**

- Elementy, które nie zapewniają bezpiecznej pracy, mogą nie działać prawidłowo, a urządzenia zabezpieczające mogą zostać wyłączone. Może dojść do poważnych obrażeń lub śmierci ludzi.
  - ▶ Wykonywać pracę przy pomocy nieuszkodzonej kosiarki.
  - ▶ Jeżeli kosiarka jest zabrudzona lub mokra, oczyścić kosiarkę i pozostawić do wyschnięcia.
  - ▶ Nie modyfikować kosiarki.
  - ▶ Jeżeli nie działają elementy obsługi, nie kosić trawy kosiarką.
  - ▶ Jeżeli odbywa się koszenie i skoszona trawa ma być zbierana do kosza na trawę, otworzyć klapę do mulczowania, odłączyć przedłużenie i zaczepić kosz na trawę zgodnie z opisem w niniejszej instrukcji obsługi.
  - ▶ Jeżeli odbywa się koszenie i skoszona trawa ma być wyrzucana z boku na ziemię: zamknąć klapę do mulczowania i podłączyć przedłużenie zgodnie z opisem w niniejszej instrukcji obsługi.
  - ▶ W przypadku mulczowania: odłączyć przedłużenie i zamknąć klapę do mulczowania zgodnie z opisem w niniejszej instrukcji obsługi.
  - ▶ Montować oryginalne akcesoria STIHL do tej kosiarki.
  - ▶ Zamontować noże w sposób opisany w niniejszej instrukcji obsługi.
  - ▶ Zamontować akcesoria w sposób opisany w niniejszej instrukcji obsługi lub instrukcji obsługi akcesoriów.
  - ▶ Nie umieszczać przedmiotów w otworach kosiarki.
  - ▶ Nie wolno łączyć i zwierać styków gniazda kluczyka za pomocą metalowych przedmiotów.
  - ▶ Wymieniać zużyte lub uszkodzone tabliczki informacyjne.
  - ▶ W razie wątpliwości odwiedzić autoryzowanego Dealera STIHL.

### **4.6.2 Nóż**

- Nóż jest w stanie zapewniającym bezpieczeństwo, gdy spełnione są następujące warunki:
- Nóż i elementy dołączone nie są uszkodzone.
  - Nóż nie jest zdeformowany.
  - Nóż jest prawidłowo zamontowany.
  - Nóż jest prawidłowo naostrzony.
  - Nóż nie ma zadziórów.
  - Nóż jest prawidłowo wyważony.

- Wartości grubości i szerokości noża nie są poniżej wartości minimalnych,  21.2.
- Zachowany jest kąt ostrzenia,  21.2.

## **▲ OSTRZEŻENIE**

- Części noża, które nie są w stanie zapewniającym bezpieczeństwo, mogą poluzować się i zostać odrzucone. Osoby mogą ulec poważnym zranieniom.
  - ▶ Praca jest dozwolona, gdy nóż i elementy dołączone nie są uszkodzone.
  - ▶ Należy prawidłowo zamontować nóż.
  - ▶ Prawidłowo ostrzyć nóż.
  - ▶ Jeżeli wartości grubości lub szerokości noża są poniżej wartości minimalnej, wymienić nóż.
  - ▶ Zlecić wyważenie noża Autoryzowanemu Dealerowi STIHL.
  - ▶ W razie wątpliwości odwiedzić Autoryzowanego Dealera STIHL.

### **4.6.3 Akumulator**

Akumulator jest bezpieczny dla użytkownika i otoczenia, jeżeli:

- Nie jest uszkodzony.
- Jest czysty i suchy.
- Działa i nie był modyfikowany.

## **▲ OSTRZEŻENIE**

- W przeciwnym razie akumulator jest niebezpieczny. Skutkiem mogą być poważne obrażenia.
  - ▶ Pracować z użyciem nieuszkodzonego i działającego akumulatora.
  - ▶ Nie ładować akumulatora, jeśli jest uszkodzony lub wadliwy.
  - ▶ Jeśli akumulator jest zabrudzony, wyczyścić go.
  - ▶ Jeżeli akumulator jest mokry lub wilgotny, należy zaczekać, aż zupełnie wyschnie,  21.5.
  - ▶ Nie modyfikować akumulatora.
  - ▶ Nie wkładać niczego w otwory w obudowie akumulatora.
  - ▶ Nie zwierać styków elektrycznych akumulatora metalowymi przedmiotami (grozi to zwarcieniem).
  - ▶ Nie otwierać akumulatora.
  - ▶ Wymienić zużyte lub uszkodzone etykiety ostrzegawcze.
- Uszkodzony akumulator może przeciekać. Płyn ten może spowodować podrażnienie skóry i oczu.
  - ▶ Unikać kontaktu z płynem.
  - ▶ W razie kontaktu ze skórą należy umyć dane miejsce dużą ilością wody z mydłem.

- ▶ W razie kontaktu z oczami należy płukać oczy dużą ilością wody przez co najmniej 15 minut i zasięgnąć porady lekarza.
- Uszkodzony lub wadliwy akumulator może wydzielać dziwny zapach, dymić lub zapalić się. Może dojść do poważnych obrażeń lub śmierci oraz szkód materialnych.
  - ▶ Jeżeli akumulator dziwnie pachnie lub zaczyna dymić, nie używać go i nie zbliżać do łatwopalnych substancji.
  - ▶ W przypadku zapalenia się akumulatora: Spróbować ugasić akumulator gaśnicą lub wodą.

## 4.7 Praca

### ▲ OSTRZEŻENIE

- W określonych sytuacjach użytkownik nie może skoncentrować się podczas pracy. Użytkownik może potknąć się, upaść i poważnie zranić.
  - ▶ Pracę wykonywać spokojnie i w sposób przemyślany.
  - ▶ Przy słabym oświetleniu i złej widoczności nie kosić trawy kosiarką.
  - ▶ Obsługiwać kosiarkę samodzielnie.
  - ▶ Uważać na przeszkody.
  - ▶ Nie przechylać kosiarki.
  - ▶ Wykonywać pracę w pozycji stojącej i utrzymywać równowagę.
  - ▶ W przypadku wystąpienia objawów zmęczenia skorzystać z przerwy w pracy.
  - ▶ W razie koszenia na zboczu kosić prostopadle do zbocza.
  - ▶ Nie wykonywać prac na zboczu o nachyleniu przekraczającym 25° (46,6%).
- Twarde przedmioty uderzające w obracające się ostrze mogą uszkodzić kosiarkę.
  - ▶ Jeśli twarde przedmiot uderzy w obracające się ostrze, należy wyłączyć kosiarkę, wyjąć akumulator i sprawdzić kosiarkę pod kątem uszkodzeń.
  - ▶ Jeśli kosiarka jest uszkodzona: odwiedzić autoryzowanego Dealera STIHL.
- Obracający się nóż może skaleczyć użytkownika. Użytkownik może zostać poważnie zraniony.



- ▶ Nie dotykać obracającego się noża.
- ▶ W razie zablokowania się noża o przedmiot wyłączyć kosiarkę i wyjąć akumulator. Dopiero wówczas usunąć przedmiot.

- Jeżeli praca odbywa się bez napędu kół, to może on włączyć się nieoczekiwanie i kosiarka ruszy. Możliwość poważnego zranienia osób oraz wystąpienia szkód materialnych.

- ▶ Dźwignię napędu kół należy przyciągać tylko wtedy, gdy trzeba włączyć napęd kół.
- Jeżeli podczas pracy kosiarka zachowuje się w sposób zmieniony lub nienormalny, to może nie zapewniać bezpiecznej pracy. Możliwość poważnego zranienia osób oraz wystąpienia szkód materialnych.
  - ▶ Zakończyć pracę, wyjąć akumulator i odwiedzić autoryzowanego Dealera STIHL.
- Podczas pracy kosiarka może generować wibracje.
  - ▶ Czynności wykonywać w rękawicach ochronnych.
  - ▶ Robić przerwy w pracy.
  - ▶ W przypadku wystąpienia objawów zaburzeń ukrwienia udać się do lekarza.
- Jeżeli podczas pracy nóż natrafi na niepotrzebny przedmiot, to może nastąpić uszkodzenie tego przedmiotu (lub jego części) lub wyrzucenie do góry z dużą prędkością. Możliwość zranienia osób oraz wystąpienia szkód materialnych.
  - ▶ Usuwać niepotrzebne przedmioty z obszaru roboczego.
- Po puszczeniu dźwigni koszenia nóż obraca się nadal jeszcze przez krótki czas. Może dojść do poważnych obrażeń.
  - ▶ Odczekać, aż nóż przestanie się obracać.
- Jeżeli obracający się nóż trafi na twarde przedmiot, to mogą powstać iskry. W łatwopalnym środowisku iskry mogą spowodować pożar. Możliwość odniesienia poważnych obrażeń ciała lub śmierci osób oraz wystąpienia szkód materialnych.
  - ▶ Nie pracować w łatwopalnym środowisku.
- Kosiarka pozostawiona na pochyłej powierzchni może niespodziewanie się z niej stoczyć. Możliwość zranienia osób oraz wystąpienia szkód materialnych.
  - ▶ Kosiarkę można puszczać tylko wtedy, gdy stoi ona na płaskiej powierzchni, z której nie może się sama stoczyć.
- Przedmioty zamocowane do uchwytu kierującego zwiększają jego ciężar i mogą spowodować, że kosiarka się wywróci. Możliwość zranienia osób oraz wystąpienia szkód materialnych.
  - ▶ Nie przymocowywać żadnych przedmiotów do uchwytu kierującego.

### ▲ NIEBEZPIECZEŃSTWO

- Podczas pracy w pobliżu przewodów znajdujących się pod napięciem nóż może się z nimi zetknąć i je uszkodzić. Może to doprowadzić do poważnych obrażeń ciała lub śmierci użytkownika.

- ▶ Nie pracować w pobliżu przewodów znajdujących się pod napięciem.
- W trakcie pracy podczas burzy użytkownik może zostać porażony piorunem. Może to doprowadzić do poważnych obrażeń ciała lub śmierci użytkownika.
  - ▶ Podczas burzy nie wykonywać pracy.
- Podczas pracy na stromych zboczach po wystąpieniu przeciążenia odłącza się napęd kół. W związku z tym użytkownik musi spontanicznie użyć większej siły do pchania kosiarki i w ten sposób może stracić nad nią kontrolę. Kosiarka pod wpływem własnego ciężaru może stoczyć się w kierunku użytkownika.
  - ▶ Kosić prostopadłe do zbocza. Utrzymywać bezpieczną pozycję, aby przez cały czas zachować kontrolę nad kosiarką.

## 4.8 Transport

### 4.8.1 Kosiarka

#### ▲ OSTRZEŻENIE

- Podczas transportu kosiarka może się przewrócić lub przemieścić. Możliwość zranienia osób oraz wystąpienia szkód materialnych.



- ▶ Wyjąć akumulator.

- ▶ Zabezpieczyć kosiarkę za pomocą pasów, pasków lub siatki w taki sposób, aby nie mogła się przewrócić lub poruszyć.

- Jeżeli podczas transportu z wyłączonym napędem kół kluczyk zabezpieczający i akumulator pozostają włożone, to nieoczekiwanie może zostać włączony napęd kół i kosiarka ruszy. Możliwość poważnego zranienia osób oraz wystąpienia szkód materialnych.



- ▶ Wyjąć akumulator.

### 4.8.2 Akumulator

#### ▲ OSTRZEŻENIE

- Akumulator nie jest całkowicie odporny na wszystkie czynniki otoczenia. Jeśli akumulator jest narażony na określone warunki otoczenia, może ulec uszkodzeniu i mogą powstać szkody materialne.
  - ▶ Nie transportować uszkodzonego akumulatora.
- Akumulator może przewrócić się lub przesunąć podczas przewozu pojazdem. Może dojść do obrażeń lub szkód materialnych.

- ▶ Zapakować akumulator w odpowiedni pojemnik transportowy lub inne opakowanie, w którym nie będzie się przesunął.
- ▶ Zabezpieczyć opakowanie, aby nie mogło się poruszyć.

## 4.9 Przechowywanie

### 4.9.1 Kosiarka

#### ▲ OSTRZEŻENIE

- Dzieci mogą nie uświadamiać sobie zagrożeń spowodowanych przez kosiarkę i ich oceniać. Dzieci mogą ulec poważnym zranieniom.



- ▶ Wyjąć akumulator.

- ▶ Przechowywać kosiarkę w miejscach niedostępnych dla dzieci.

- Elektryczne styki kosiarki i elementy metalowe mogą korodować pod wpływem wilgoci. Kosiarka może ulec uszkodzeniu.



- ▶ Wyjąć akumulator.

- ▶ Przechowywać kosiarkę w czystym i suchym miejscu.

- Jeżeli urządzenie będzie przechowywane z włożonym akumulatorem, to przypadkowo może włączyć się nóż i napęd kół. Możliwość poważnego zranienia osób oraz wystąpienia szkód materialnych.



- ▶ Wyjąć akumulator.

- Kosiarka przechowywana na pochylej powierzchni może niespodziewanie się z niej stoczyć. Możliwość zranienia osób oraz wystąpienia szkód materialnych.

- ▶ Przechowywać kosiarkę tylko na płaskich powierzchniach.

### 4.9.2 Akumulator

#### ▲ OSTRZEŻENIE

- Dzieci mogą nie uświadamiać sobie zagrożeń spowodowanych przez akumulator i ich oceniać. Dzieci mogą ulec poważnym zranieniom.
  - ▶ Akumulator należy przechowywać w miejscach niedostępnych dla dzieci.
- Akumulator nie jest zabezpieczony przed wszystkimi czynnikami środowiskowymi. Jeżeli akumulator będzie narażony na określone

czynnik środowiskowe, to może ulec nieodwracalnemu uszkodzeniu.

- ▶ Przechowywać akumulator w czystym i suchym miejscu.
- ▶ Przechowywać akumulator w zamkniętym pomieszczeniu.
- ▶ Akumulator należy przechowywać rozłączony od kosiarki.
- ▶ Jeśli akumulator jest przechowywany w ładowarce: odłączyć wtyczkę sieciową i przechowywać akumulator na poziomie naładowania pomiędzy 40% a 60% (świecą się 2 zielone diody LED).
- ▶ Nie należy przechowywać akumulatora w temperaturze przekraczającej podane wartości graniczne,  21.4.

## 4.10 Czyszczenie, konserwacja i naprawa

### OSTRZEŻENIE

- Jeżeli podczas czyszczenia, konserwacji lub naprawy akumulator pozostaje włożony, to nóż może nieoczekiwanie się włączyć. Możliwość poważnego zranienia osób oraz wystąpienia szkód materialnych.



- ▶ Wyjąć akumulator.

- Jeżeli podczas czyszczenia, konserwacji i naprawy akumulator pozostaje włożony, to nieoczekiwanie może zostać włączony napęd kół i kosiarka ruszy. Możliwość poważnego zranienia osób oraz wystąpienia szkód materialnych.



- ▶ Wyjąć akumulator.









- Agresywne środki czyszczące, czyszczenie strumieniem wody lub ostre przedmioty mogą uszkodzić kosiarkę, nóż i akumulator. Nieprawidłowe czyszczenie kosiarki, noża i akumulatora może spowodować niewłaściwe działanie elementów i wyłączenie urządzeń zabezpieczających. Może dojść do poważnych obrażeń.
  - ▶ Czyścić kosiarkę, nóż i akumulator w sposób opisany w niniejszej instrukcji obsługi.
- Nieprawidłowa konserwacja lub naprawa kosiarki, noża lub akumulatora może spowodować niewłaściwe działanie elementów i wyłączenie urządzeń zabezpieczających. Może dojść do poważnych obrażeń lub śmierci ludzi.

- ▶ Nie wolno samodzielnie konserwować ani naprawiać kosiarki i akumulatora.
- ▶ Jeżeli trzeba wykonać konserwację lub naprawę kosiarki albo akumulatora, odwiedzić autoryzowanego Dealera STIHL.
- ▶ Obsługę noża należy wykonywać w sposób opisany w niniejszej instrukcji obsługi.
- Podczas czyszczenia, obsługi lub naprawy noża użytkownik może skaleczyć się o ostre krawędzie tnące. Użytkownik może zostać zraniony.
  - ▶ Czynności wykonywać w rękawicach ochronnych.
- Podczas ostrzenia nóż może się mocno nagrzać. Użytkownik może się oparzyć.
  - ▶ Odczekać, aż nóż się schłodzi.
  - ▶ Czynności wykonywać w rękawicach ochronnych.
- Nóż kosiarki może się poruszać nawet przy wyłączonym silniku. Podczas konserwacji noża użytkownik może zostać zraniony przez poruszającą się nóż.
  - ▶ Zachować ostrożność podczas pracy.
  - ▶ Czynności wykonywać w rękawicach ochronnych.
- Nóż kosiarki jest ruchomy. Podczas konserwacji noża palce użytkownika mogą się zakleszczyć między ruchomym nożem a nieruchomymi elementami kosiarki.
  - ▶ Zachować ostrożność podczas pracy.
  - ▶ Czynności wykonywać w rękawicach ochronnych.

## 5 Przygotowanie kosiarki do pracy

### 5.1 Przygotowanie kosiarki do pracy

Przed każdym rozpoczęciem pracy należy wykonać następujące czynności:

- ▶ Usunąć materiały opakowaniowe i zabezpieczenia transportowe.
- ▶ Sprawdzić, czy następujące elementy zapewniają bezpieczną pracę:
  - kosiarka,  4.6.1.
  - nóż,  4.6.2.
  - akumulator,  4.6.3.
- ▶ Sprawdzić akumulator,  12.3.
- ▶ Całkowicie naładować akumulator,  6.1.
- ▶ Wyczyścić kosiarkę,  17.2.
- ▶ Sprawdzić noże,  12.2.
- ▶ Rozłożyć uchwyt kierujący,  9.1.
- ▶ Ustawić uchwyt kierujący,  9.3.

- ▶ Jeżeli odbywa się koszenie i trawa ma być zbierana do kosza na trawę,
  - ▶ Odłączyć przedłużenie, [§ 8.2.2.](#)
  - ▶ Otworzyć klapę do mulczowania, [§ 13.5.1.](#)
  - ▶ zamocować kosz na trawę, [§ 8.1.2.](#)
- ▶ Jeżeli odbywa się koszenie i trawa ma być wyrzucana z boku na ziemię:
  - ▶ Zamknąć klapę do mulczowania, [§ 13.5.2.](#)
  - ▶ Zacząć przedłużenie, [§ 8.2.1.](#)
- ▶ W przypadku mulczowania:
  - ▶ Zamknąć klapę do mulczowania, [§ 13.5.2.](#)
  - ▶ Odłączyć przedłużenie, [§ 8.2.2.](#)
- ▶ Ustawić wysokość koszenia, [§ 13.2.](#)
- ▶ Sprawdzić elementy obsługi, [§ 12.1.](#)
- ▶ Jeżeli nie można wykonać tych czynności, nie używać kosiarki i odwiedzić autoryzowanego Dealera STIHL.

## 5.2 Łączenie akumulatora z połączeniem bezprzewodowym Bluetooth® z aplikacją STIHL connected

- ▶ Aktywować interfejs bezprzewodowy Bluetooth® na urządzeniu mobilnym.
- ▶ Aktywować połączenie bezprzewodowe Bluetooth® na akumulatorze, [§ 7.](#)
- ▶ Pobrać na urządzenie mobilne aplikację STIHL connected z odpowiedniego sklepu z aplikacjami i utworzyć konto.
- ▶ Otworzyć aplikację STIHL connected i zalogować się.
- ▶ Dodać akumulator w aplikacji STIHL connected i postępować zgodnie z poleceniami wyświetlanymi na ekranie.

Dane kontaktowe i dalsze informacje można znaleźć na stronie <https://support.stihl.com> lub w aplikacji STIHL connected.

Aplikacja STIHL connected jest dostępna w zależności od rynku.

## 6 Ładowanie akumulatora i sygnalizacja diodami LED

### 6.1 Ładowanie akumulatora

Czas ładowania zależy od różnych czynników, np. od temperatury akumulatora i temperatury otoczenia. Dla uzyskania optymalnej sprawności nie przekraczać zalecanych zakresów temperatury, [§ 21.5.](#) Faktyczny czas ładowania może różnić się od podanego czasu. Czas ładowania jest podany na stronie [www.stihl.com/charging-times](http://www.stihl.com/charging-times).

- ▶ Akumulator należy ładować w sposób opisany w instrukcjach użytkownika ładowarek STIHL AL 101, 301, 301-4, 500.

### 6.2 Wskazanie naładowania

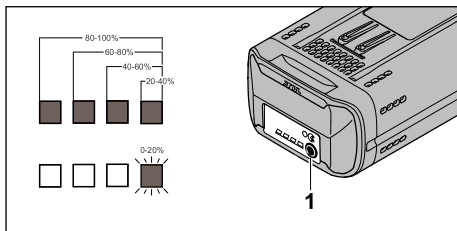

- ▶ Nacisnąć przycisk (1).  
Diody LED świecą ok. 5 sekund na zielono i wskazują stan naładowania.
- ▶ Jeżeli prawa dioda LED miga na zielono, naładować akumulator.

### 6.3 Diody LED na akumulatorze

Diody LED mogą wskazywać naładowanie lub usterki akumulatora. Diody LED mogą świecić lub migać na zielono albo czerwono.

Świecenie lub miganie na zielono diod LED wskazuje naładowanie.

- ▶ Jeżeli diody LED świecą lub migają na czerwono, usunąć usterki, [§ 20.1.](#)  
W kosiarce lub akumulatorze występuje usterka.

## 7 Aktywacja i dezaktywacja połączenia bezprzewodowego Bluetooth®

### 7.1 Aktywacja połączenia bezprzewodowego Bluetooth®

- ▶ Jeśli akumulator posiada funkcję połączenia Bluetooth®, Nacisnąć przycisk i przytrzymać wciśnięty, aż dioda LED „BLUETOOTH®” obok symbolu  zaświeci się na niebiesko na ok. 3 sekundy.  
Połączenie bezprzewodowe Bluetooth® w akumulatorze jest aktywne.



## 7.2 Dezaktywacja połączenia bezprzewodowego Bluetooth®

- ▶ Jeśli akumulator posiada funkcję połączenia Bluetooth®: Nacisnąć przycisk i przytrzymać wciśnięty, aż dioda LED „BLUETOOTH®” obok symbolu  sześć razy zamiga na niebiesko. Połączenie bezprzewodowe Bluetooth® akumulatora jest nieaktywne.

## 8 Składanie kosiarki

### 8.1 Zmontowanie, zamocowanie i zdemontowanie kosza na trawę

#### 8.1.1 Składanie kosza na trawę

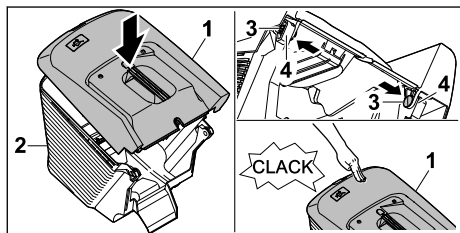

- ▶ Założyć górną część kosza na trawę (1) na dolną część kosza (2).
- ▶ Przepchnąć sworznie (3) od środka przez otwory (4).
- ▶ Nacisnąć górną część kosza na trawę (1) w dół.  
Górną część kosza na trawę blokuje się słyszalnie.

#### 8.1.2 Zamocowanie kosza na trawę

- ▶ Wyłączyć kosiarkę.
- ▶ Ustawić kosiarkę na płaskiej powierzchni.

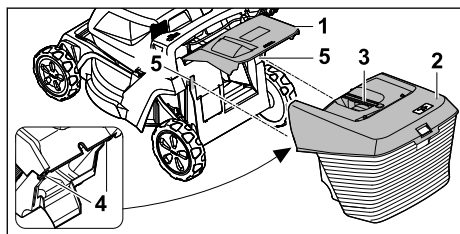

- ▶ Otworzyć i przytrzymać osłonę wyrzutu (1).
- ▶ Chwycić kosz na trawę (2) za uchwyt (3) i od góry zamocować zaczepy (4) w uchwytach (5).
- ▶ Położyć osłonę wyrzutu (1) na koszu na trawę (2).

#### 8.1.3 Zdejmowanie kosza na trawę

- ▶ Wyłączyć kosiarkę.

- ▶ Ustawić kosiarkę na płaskiej powierzchni.
- ▶ Otworzyć i przytrzymać osłonę wyrzutu.
- ▶ Zdjąć kosz na trawę do góry, trzymając za uchwyt.
- ▶ Zamknąć osłonę wyrzutu.

## 8.2 Zakładanie i zdejmowanie przedłużenia

### 8.2.1 Mocowanie przedłużenia

- ▶ Wyłączyć kosiarkę i wyjąć akumulator.
- ▶ Ustawić kosiarkę na płaskiej powierzchni.

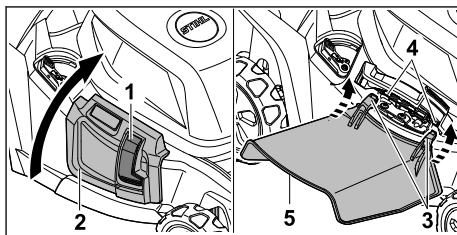

- ▶ Nacisnąć i przytrzymać blokadę (1).
- ▶ Otworzyć i przytrzymać boczną osłonę wyrzutu (2).
- ▶ Przymocuj oba haki (3) do osi (4) od dołu.
- ▶ Położyć boczną osłonę wyrzutu (2) na przedłużeniu (5).

### 8.2.2 Odlączenie przedłużenia

- ▶ Wyłączyć kosiarkę i wyjąć akumulator.
- ▶ Ustawić kosiarkę na płaskiej powierzchni.

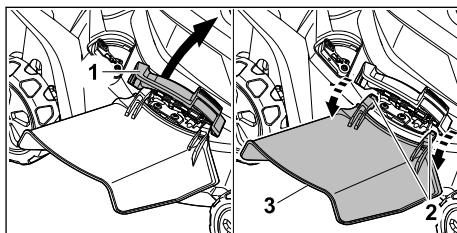

- ▶ Otworzyć i przytrzymać boczną osłonę wyrzutu (1).
- ▶ Odczep oba haki (2).
- ▶ Przechylić przedłużenie (3) do góry i zdjąć je.
- ▶ Zamknąć boczną osłonę wyrzutu (1).

## 9 Ustawianie kosiarki dla użytkownika

### 9.1 Rozkładanie uchwytu kierującego

- ▶ Wyłączyć kosiarkę i wyjąć akumulator.
- ▶ Ustawić kosiarkę na płaskiej powierzchni.



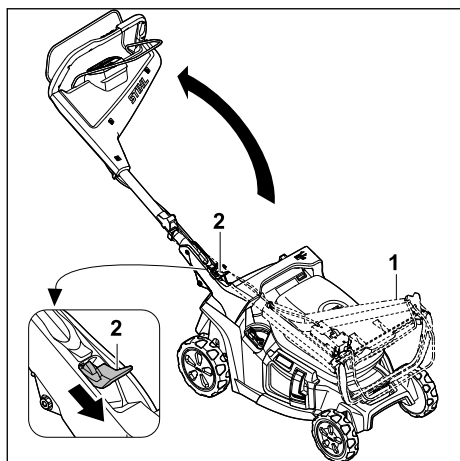

- ▶ Przytrzymać mocno uchwyt kierujący (1).
- ▶ Przesunąć dźwignię (2) w dół i przytrzymać.
- ▶ Rozłożyć uchwyt kierujący (1).
- ▶ Zwolnić dźwignię (2).

Uchwyt kierujący słyszalnie się zatrzaskuje.

## 9.2 Składanie uchwytu kierującego

Uchwyt kierujący można złożyć w celu łatwiejszego transportu lub przechowywania urządzenia.

- ▶ Wyłączyć kosiarkę i wyjąć akumulator.
- ▶ Ustawić kosiarkę na płaskiej powierzchni.

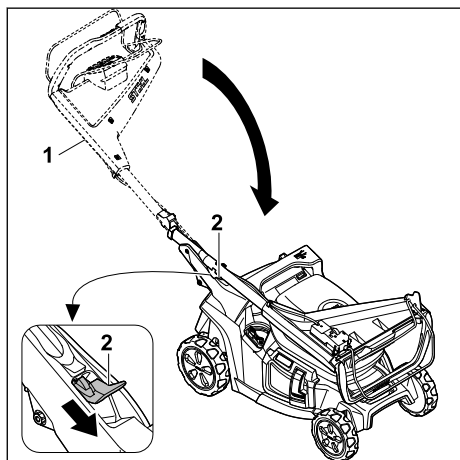

- ▶ Przytrzymać mocno uchwyt kierujący (1).
- ▶ Przesunąć dźwignię (2) w dół i przytrzymać.
- ▶ Złożyć uchwyt kierujący (1).
- ▶ Zwolnić dźwignię (2).

Uchwyt kierujący słyszalnie się zatrzaskuje.

## 9.3 Ustawianie uchwytu kierującego

- ▶ Wyłączyć kosiarkę i wyjąć akumulator.
- ▶ Ustawić kosiarkę na płaskiej powierzchni.

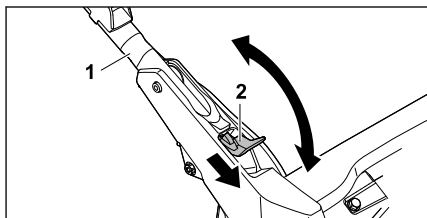

- ▶ Przytrzymać mocno uchwyt kierujący (1).
- ▶ Przesunąć dźwignię (2) w dół i przytrzymać.
- ▶ Ustawić uchwyt kierujący (1) w żądanym położeniu i upewnić się, że całkowicie się zatrzasnął.
- ▶ Zwolnić dźwignię (2).

## 10 Podłączanie i odłączanie akumulatora

### 10.1 Wkładanie akumulatora

Kosiarkę można użytkować z dwoma akumulatorami. Gdy tylko jeden akumulator jest rozładowany, następuje automatyczne przełączenie na akumulator w drugiej komorze akumulatora.

- ▶ Ustawić kosiarkę na płaskiej powierzchni.

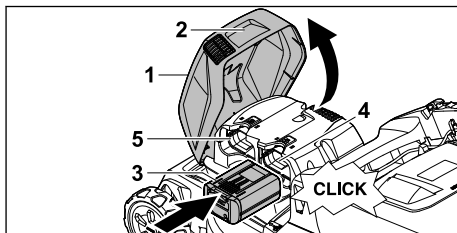

- ▶ Chwycić pokrywę (1) za uchwyt (2), otworzyć do oporu i przytrzymać.
- ▶ Wcisnąć baterię (3) do komory akumulatora 1 (4) lub komory akumulatora 2 (5). Akumulator (3) słyszalnie się zatrzasnie i zostanie zablokowany.
- ▶ Jeżeli ma zostać zabrany drugi akumulator, Włożyć akumulator do drugiej komory akumulatora (4 lub 5). Akumulator słyszalnie się zatrzasnie i zostanie zablokowany.
- ▶ Zamknąć pokrywę (1).

### 10.2 Wymywanie akumulatora

- ▶ Ustawić kosiarkę na płaskiej powierzchni.

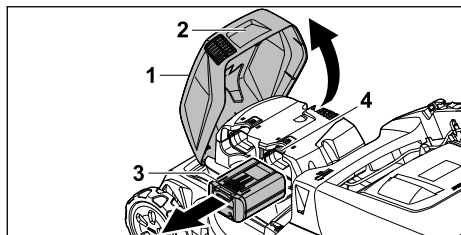

- ▶ Chwycić pokrywę (1) za uchwyt (2), otworzyć do oporu i przytrzymać.
- ▶ Przytrzymać akumulator (3) i nacisnąć dźwignię blokady (4).
- ▶ Akumulator jest odblokowany.
- ▶ Wyjąć akumulator (3).
- ▶ Zamknąć pokrywę (1).

## 11 Włączanie i wyłączanie kosiarki

### 11.1 Włączanie kosiarki

- ▶ Ustawić kosiarkę na płaskiej powierzchni.

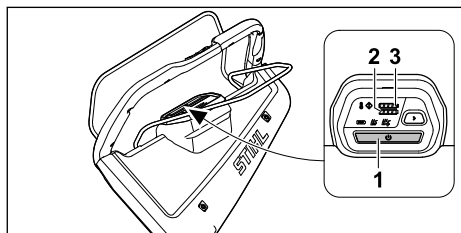

- ▶ Nacisnąć przycisk aktywacji (1). Kosiarka jest włączona. Po trzech sekundach zaświeci się wskaźnik wcześniej zaprogramowanego trybu koszenia. Diody LED (2,3) wskazują naładowanie akumulatorów w komorach akumulatora 1 i 2. Po pięciu minutach bez dalszej aktywności kosiarka przełącza się w tryb uśpienia.

### 11.2 Włączanie i wyłączanie noży

#### 11.2.1 Włączanie noża

- ▶ Ustawić kosiarkę na płaskiej powierzchni.

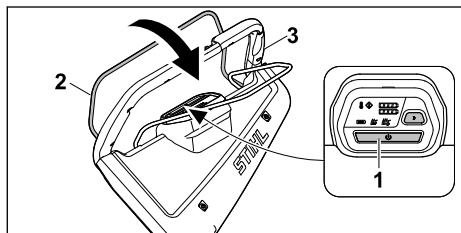

- ▶ Nacisnąć przycisk aktywacji (1).





- ▶ W ciągu trzech sekund przyciągnąć dźwignię koszenia (2) lewą dłonią całkowicie w kierunku uchwytu kierującego (3) i przytrzymać tak, aby kciuk objął uchwyt kierujący (3). Nóż się obraca.
- ▶ Przytrzymać mocno uchwyt kierujący (3) i dźwignię koszenia (2) prawą ręką w taki sposób, aby kciuk obejmował uchwyt kierujący (3).

#### 11.2.2 Wyłączanie noży

- ▶ Zwolnić dźwignię koszenia.
- ▶ Odczekać, aż nóż przestanie się obracać.
- ▶ Jeżeli nóż nadal się obraca, wyjąć akumulator i odwiedzić autoryzowanego Dealera STIHL. Kosiarka jest wadliwa.

### 11.3 Włączanie i wyłączanie napędu kół

#### 11.3.1 Włączanie napędu kół

Za pomocą przycisków  i  przy uchwycie kierującym można wybierać prędkość jazdy na każdym spośród 5 stopni. Naciśnięcie przycisku  zwiększa prędkość jazdy, naciśnięcie przycisku  zmniejsza ją. Diody LED na elemencie obsługi wskazują ustawioną wstępnie prędkość jazdy. Jeśli dioda LED nie zaświeci się, napęd kół zostanie wyłączony.

Prędkość można bezstopniowo zmieniać za pomocą dźwigni napędu kół od 2,0 km/h do wstępnie wybranej prędkości maksymalnej. Im bardziej dźwignia napędu kół jest przyciągnięta do uchwytu kierującego, tym większa jest prędkość,  21.1.

Ustawiona prędkość wpływa na czas pracy akumulatora. Im mniejsza jest prędkość, tym dłuższy jest czas pracy akumulatora.

- ▶ Ustawić kosiarkę na płaskiej powierzchni.
- ▶ Włączyć kosiarkę.
- ▶ Włączyć nóż.

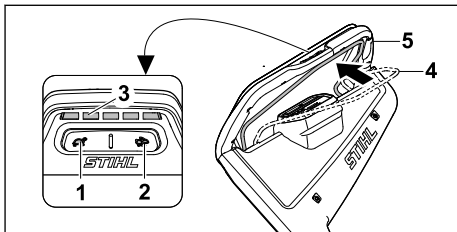

- ▶ Za pomocą przycisków (1) i (2) ustawić żądaną prędkość jazdy. Ustawioną wcześniej prędkość jazdy można odczytać z diod LED (3).
- ▶ Przyciągnąć dźwignię napędu kół (4) lewą ręką w kierunku uchwytu kierującego (5) i przytrzymać tak, aby kciuk objął uchwyt kierujący (5). Kosiarka rusza.

### 11.3.2 Wyłączanie napędu kół

- ▶ Zwolnić dźwignię napędu kół.
- ▶ Odczekać, aż kosiarka się zatrzyma.
- ▶ Jeżeli kosiarka nadal jedzie, wyjąć akumulator i odwiedzić autoryzowanego Dealera STIHL. Kosiarka jest wadliwa.

## 12 Sprawdzanie kosiarki

### 12.1 Sprawdzanie elementów obsługi

#### Dźwignia koszenia

- ▶ Wyjąć akumulator.
- ▶ Przyciągnąć dźwignię koszenia całkowicie w kierunku uchwytu kierującego i zwolnić.
- ▶ Jeżeli ruch dźwigni koszenia jest utrudniony lub nie odskakuje ona do pozycji wyjściowej, nie używać kosiarki i odwiedzić autoryzowanego Dealera STIHL. Dźwignia koszenia jest wadliwa.

#### Dźwignia napędu kół

- ▶ Wyjąć akumulator.
- ▶ Przyciągnąć dźwignię napędu kół całkowicie w kierunku uchwytu kierującego i zwolnić.
- ▶ Jeżeli ruch dźwigni napędu kół jest utrudniony lub nie odskakuje ona do pozycji wyjściowej, nie używać kosiarki i odwiedzić autoryzowanego Dealera STIHL. Dźwignia napędu kół jest wadliwa.

#### Włączanie noża

- ▶ Włożyć akumulator.
- ▶ Włączyć kosiarkę.
- ▶ W ciągu trzech sekund przyciągnąć dźwignię koszenia lewą dłonią całkowicie w kierunku uchwytu kierującego i przytrzymać tak, aby kciuk objął uchwyt kierujący. Nóż się obraca.
- ▶ Puścić dźwignię koszenia. Po krótkim czasie nóż już się nie obraca.
- ▶ Jeżeli nóż nadal się obraca, wyjąć akumulator i odwiedzić autoryzowanego Dealera STIHL. Kosiarka jest wadliwa.

#### Włączanie napędu kół



- ▶ Włożyć akumulator.

- ▶ Włączyć kosiarkę.
- ▶ Ustawić prędkość jazdy.
- ▶ Przyciągnąć dźwignię napędu kół całkowicie w kierunku uchwytu kierującego i przytrzymać tak, aby kciuk objął uchwyt kierujący. Kosiarka rusza.
- ▶ Zwolnić dźwignię napędu kół. Kosiarka stoi.
- ▶ Jeżeli kosiarka nadal jedzie, wyjąć akumulator i odwiedzić autoryzowanego Dealera STIHL. Kosiarka jest wadliwa.

### 12.2 Sprawdzanie noża

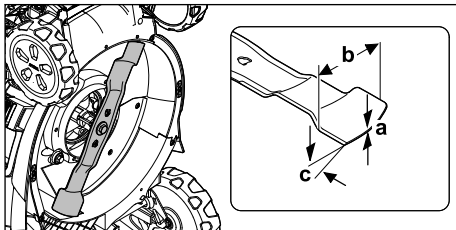
- ▶ Wyłączyć kosiarkę i wyjąć akumulator.
- ▶ Postawić kosiarkę w pozycji pionowej,  17.1.



- ▶ Zmierzyć następujące parametry:
  - Grubość a
  - Szerokość b
  - Kąt ostrzenia c
- ▶ Jeżeli wartości grubości lub szerokości noża są poniżej wartości minimalnej, Wymienić nóż,  21.2.
- ▶ Jeżeli nie jest zachowany kąt ostrzenia, Naostrzyć nóż,  21.2.
- ▶ W razie wątpliwości odwiedzić autoryzowanego Dealera STIHL.

### 12.3 Kontrola akumulatora

- ▶ Nacisnąć przycisk na akumulatorze. Diody LED świecą się lub migają.
- ▶ Jeżeli diody LED nie świecą lub nie migają; nie używać akumulatora i skontaktować się z dealerem STIHL. Akumulator jest niesprawny.

## 13 Koszenie trawy kosiarką

### 13.1 Trzymanie i prowadzenie kosiarki

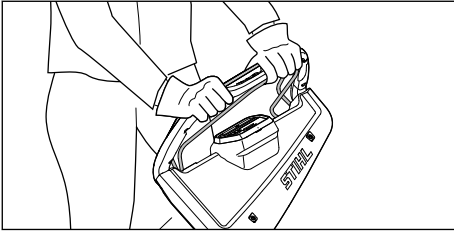

- ▶ Przytrzymywać mocno uchwyt kierujący obiema rękami tak, aby kciuki obejmowały uchwyt kierujący.

### 13.2 Ustawianie wysokości koszenia

Można ustawić 7 wysokości koszenia:

- 20 mm = pozycja 1
- 30 mm = pozycja 2
- 40 mm = pozycja 3
- 55 mm = pozycja 4
- 70 mm = pozycja 5
- 85 mm = pozycja 6
- 100 mm = pozycja 7

Pozycje te są zaznaczone na kosiarce.

#### Ustawianie wysokości koszenia

- ▶ Wyłączyć kosiarkę.
- ▶ Nóż nie może się obracać.
- ▶ Ustawić kosiarkę na płaskiej powierzchni.

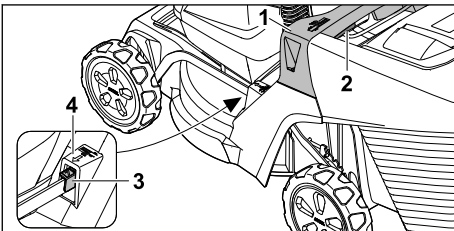

- ▶ Trzymać kosiarkę za uchwyt (1).
- ▶ Wcisnąć i przytrzymać dźwignię (2).
- ▶ Ustawić kosiarkę przez jej podniesienie i opuszczenie do odpowiedniej pozycji. Ustawioną wysokość koszenia można odczytać na wskaźniku wysokości koszenia (3), korzystając ze znaku (4).
- ▶ Zwolnić dźwignię (2). Kosiarka się zablokuje.

### 13.3 Koszenie i mulczowanie

Kosiarka jest wyposażona w nóż wielofunkcyjny i można jej używać do koszenia lub mulczowania.

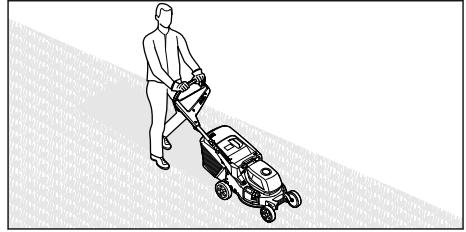

- ▶ Jeżeli praca odbywa się przy włączonym napędzie kół, jechać kosiarką w sposób kontrolowany do przodu.
- ▶ Jeżeli praca odbywa się przy wyłączonym napędzie kół, przepychać kosiarkę powoli do przodu w sposób kontrolowany.
- ▶ W przypadku uderzenia w przeszkodę podczas koszenia i zablokowania noża.
  - ▶ Wyłączyć kosiarkę i wyjąć akumulator.
  - ▶ Upewnić się, czy wszystkie ruchome części całkowicie się zatrzymały.
  - ▶ Sprawdzić kosiarkę.
  - ▶ W przypadku konieczności dokonania napraw: odwiedzić autoryzowanego Dealera STIHL.
- ▶ Jeżeli kosiarka zaczyna nadmiernie drgać:
  - ▶ Wyłączyć kosiarkę i wyjąć akumulator.
  - ▶ Sprawdzić kosiarkę.
  - ▶ Sprawdzić, czy wszystkie nakrętki, sworznie i wkręty są dokręcone.
  - ▶ W przypadku konieczności dokonania napraw: odwiedzić autoryzowanego Dealera STIHL.

Dla zapewnienia optymalnej wydajności należy przestrzegać zalecanych zakresów temperatury, 21.5.

### 13.4 Tryby koszenia

#### 13.4.1 Wybieranie trybu koszenia

Można wybrać trzy tryby koszenia. Wybór następuje za pośrednictwem panelu obsługi.

- Tryb ECO
- Tryb standardowy
- Tryb AUTO-BOOST

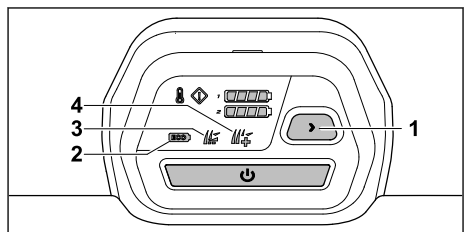

- ▶ Włączyć kosiarkę.

- ▶ Nacisnąć przycisk (1), aby wybrać żądany tryb koszenia.  
Wyświetlany jest aktualny tryb (2, 3, 4).

### Tryb ECO

Jeżeli tryb ECO jest włączony, kosiarka rozpoznaje aktualne warunki pracy i automatycznie ustawia odpowiednią prędkość obrotową noża.

Dzięki temu można wydłużyć czas pracy akumulatora.

### Tryb standardowy

Po włączeniu trybu standardowego kosiarka kosi ze stałą prędkością obrotową noża.

### Tryb AUTO-BOOST

Po włączeniu trybu AUTO-BOOST kosiarka przez krótki czas zwiększa swoją moc, na przykład podczas koszenia wyższej i gęstszej trawy.

Tryb AUTO-BOOST wpływa na czas pracy akumulatora. Jeśli istnieje ryzyko przegrzania, kosiarka automatycznie przełącza się w tryb standardowy.

## 13.5 Otwieranie i zamykanie klapy do mulczowania

### 13.5.1 Otwieranie klapy do mulczowania

- ▶ Wyłączyć kosiarkę.
- ▶ Ustawić kosiarkę na płaskiej powierzchni.

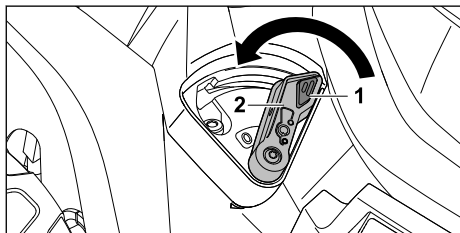

- ▶ Nacisnąć i przytrzymać blokadę (1).
- ▶ Ustawić dźwignię (2) w położeniu 0.  
Kłapa do mulczowania jest otwarta.
- ▶ Zwolnić blokadę (1).

### 13.5.2 Zamykanie klapy do mulczowania

- ▶ Wyłączyć kosiarkę.
- ▶ Ustawić kosiarkę na płaskiej powierzchni.

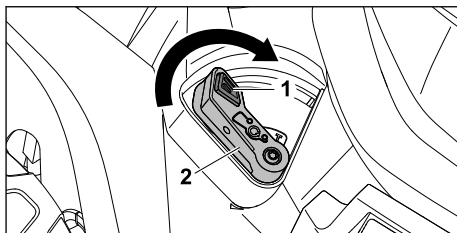

- ▶ Nacisnąć i przytrzymać blokadę (1).
- ▶ Ustawić dźwignię (2) w położeniu I.  
Kłapa do mulczowania jest zamknięta.
- ▶ Zwolnić blokadę (1).

## 13.6 Opróżnianie kosza na trawę

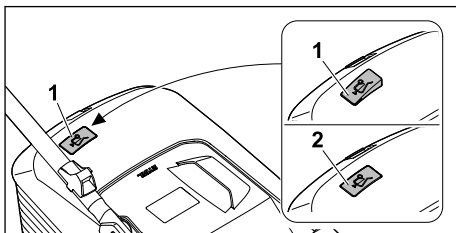

Strumień powietrza wytworzony przez nóż podnosi wskaźnik napelnienia (1). Po napelnieniu się kosza na trawę strumień powietrza ulega zatrzymaniu. Jeżeli strumień powietrza będzie zbyt mały, wskaźnik napelnienia (2) opadnie do położenia spoczynkowego. Wskazuje to na konieczność opróżnienia kosza na trawę.

Wskaźnik napelnienia działa w sposób nieograniczony tylko przy optymalnym strumieniu powietrza. Czynniki zewnętrzne, takie jak wilgotna, gęsta lub wysoka trawa, niski stopień koszenia, zabrudzenie lub podobne czynniki, mogą negatywnie wpłynąć na strumień powietrza i działanie wskaźnika napelnienia.

- ▶ Jeżeli wskaźnik napelnienia opadnie do położenia spoczynkowego, opróżnić kosz na trawę.
- ▶ Wyłączyć kosiarkę.
- ▶ Zdjąć kosz na trawę.

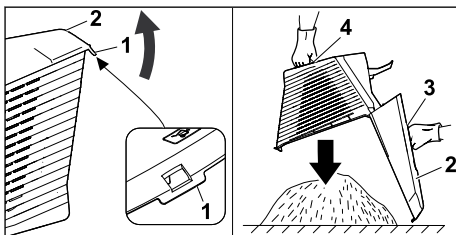

- ▶ Otworzyć klamrę (1).

- ▶ Odchylić i przytrzymać górną część kosza na trawę (2), trzymając za uchwyt (3).
- ▶ Drugą ręką należy mocno trzymać za dolny uchwyt (4).
- ▶ Opróżnić kosz na trawę.
- ▶ Zamknąć pokrywę kosza na trawę.
- ▶ Złożyć kosz na trawę.

## 14 Po zakończeniu pracy

### 14.1 Po zakończeniu pracy

- ▶ Wyłączyć kosiarkę i wyjąć akumulator.
- ▶ Jeżeli kosiarka jest wilgotna, pozostawić kosiarkę do wyschnięcia.
- ▶ Jeżeli akumulator jest wilgotny lub mokry, pozostawić akumulator do wyschnięcia, 21.5.
- ▶ Wyczyścić kosiarkę.
- ▶ Wyczyścić akumulator.

## 15 Transport

### 15.1 Transport kosiarki

- ▶ W razie przepychania kosiarki do powierzchni przeznaczonej do koszenia i z powrotem:
  - ▶ Wyłączyć kosiarkę.
  - ▶ Nóż nie może się obracać.
  - ▶ Wyjąć akumulator.
- ▶ Jeśli trzeba przechylić kosiarkę w celu transportu po terenach innych niż trawa:
  - ▶ Wyłączyć kosiarkę.
  - ▶ Nóż nie może się obracać.
  - ▶ Wyjąć akumulator.

#### Przepychanie kosiarki

- ▶ Przepychać kosiarkę powoli do przodu w sposób kontrolowany.

#### Przenoszenie kosiarki

- ▶ Wyłączyć kosiarkę.
- ▶ Wyjąć akumulator.
- ▶ Czynności wykonywać w rękawicach ochronnych.
- ▶ Zdjąć kosz na trawę.
- ▶ odłączyć przedłużenie.

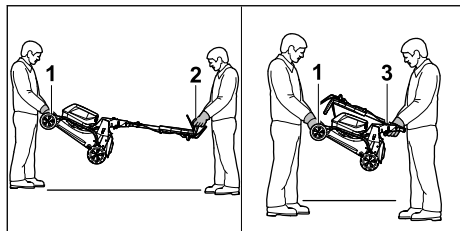

- ▶ Przenoszenie kosiarki z rozłożonym uchwytem kierującym:

- ▶ Jedna osoba powinna mocno trzymać kosiarkę obiema rękami za uchwyt transportowy (1), a druga – obiema rękami za uchwyt kierujący (2).
- ▶ Kosiarkę powinny podnosić lub przenosić dwie osoby.
- ▶ Przenoszenie kosiarki ze złożonym uchwytem kierującym:
  - ▶ Złożyć uchwyt kierujący, 9.2.
  - ▶ Jedna osoba powinna mocno trzymać kosiarkę obiema rękami za uchwyt transportowy (1), a druga – obiema rękami za uchwyt (3).
  - ▶ Kosiarkę powinny podnosić lub przenosić dwie osoby.

#### Transport kosiarki w pojeździe

- ▶ Zabezpieczyć stojącą kosiarkę, aby nie mogła się przewrócić ani przemieścić.

### 15.2 Transport akumulatora

- ▶ Wyłączyć kosiarkę i wyjąć akumulator.
- ▶ Zadbac, aby akumulator zapewniał bezpieczną pracę.
- ▶ Akumulator zapakować tak, aby nie mógł się w opakowaniu przemieszczać.
- ▶ Zabezpieczyć opakowanie w taki sposób, aby nie mogło się poruszać.

Transport akumulatora podlega przepisom dotyczącym transportu materiałów niebezpiecznych. Akumulator został sklasyfikowany zgodnie z instrukcją ONZ 3480 (akumulatory litowo-jonowe) i przebadany zgodnie z przepisami zawartymi w podręczniku ONZ „Badania i kryteria” część III, podsekcja 38.3.

Przepisy transportowe zamieszczono na stronie: [www.stihl.com/safety-data-sheets](http://www.stihl.com/safety-data-sheets).

## 16 Przechowywanie

### 16.1 Przechowywanie kosiarki

- ▶ Wyłączyć kosiarkę i wyjąć akumulator.
- ▶ Pozostawić kosiarkę do ostygnięcia.
- ▶ Opróżnić kosz na trawę.
- ▶ Przechowywać kosiarkę w taki sposób, aby spełnić następujące warunki:
  - Kosiarka jest niedostępna dla dzieci.
  - Kosiarka jest czysta i sucha.
  - Kosiarka nie może się przewrócić.
  - Kosiarka nie może się sama stoczyć.

### 16.2 Położenie do przechowywania

- W celu zaoszczędzenia miejsca podczas przechowywania kosiarkę można złożyć.
- ▶ Ustawić kosiarkę na płaskiej powierzchni.



- ▶ Zdjąć kosz na trawę.
- ▶ Ustawić wysokość koszenia w najwyższym położeniu. 13.2

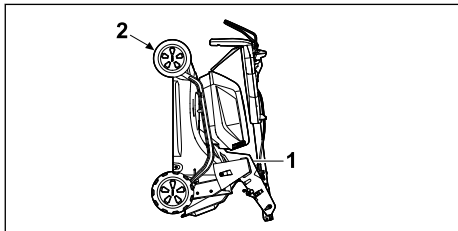

- ▶ Złożyć uchwyt kierujący. 9.2
- ▶ Chwycić jedną ręką za uchwyt (1), drugą ręką za uchwyt transportowy (2) i ustawić kosiarkę pionowo, przechylając do tyłu.

### 16.3 Przechowywanie akumulatora

Firma STIHL zaleca przechowywanie akumulatora naładowanego w zakresie 40–60% (2 diody LED świecą na zielono).

- ▶ Przechowywać akumulator w taki sposób, aby spełnić następujące warunki:
  - Akumulator znajduje się w miejscach niedostępnych dla dzieci.
  - Akumulator jest czysty i suchy.
  - Akumulator znajduje się w zamkniętym pomieszczeniu.
  - Akumulator jest odłączony od kosiarki.
  - Jeśli akumulator jest przechowywany w ładowarce: odłączyć wtyczkę sieciową i przechowywać akumulator na poziomie naładowania pomiędzy 40% a 60% (świecą się 2 zielone diody LED).
  - Akumulator nie jest przechowywany w temperaturze przekraczającej podane wartości graniczne, 21.4.

#### WSKAZÓWKA

- Jeśli akumulator nie jest przechowywany zgodnie z opisem podanym w niniejszej instrukcji obsługi, może ulec głębokiemu rozładowaniu i nieodwracalnemu uszkodzeniu.
  - ▶ Rozładowany akumulator należy naładować przed odłożeniem go na miejsce. Firma STIHL zaleca przechowywanie akumulatora naładowanego w zakresie 40–60% (2 diody LED świecą na zielono).
  - ▶ Akumulator należy przechowywać rozłączony od kosiarki.

## 17 Czyszczenie

### 17.1 Ustawianie kosiarki w pozycji pionowej

- ▶ Wylączyć kosiarkę i wyjąć akumulator.
- ▶ Ustawić kosiarkę na płaskiej powierzchni.
- ▶ Zdjąć kosz na trawę.
- ▶ Ustawić wysokość koszenia w najwyższym położeniu. 13.2
- ▶ Ustawić uchwyt kierujący w najniższym położeniu, 9.3.

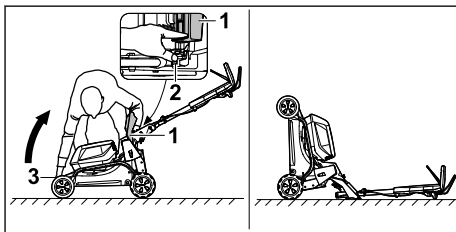

- ▶ Stanąć po prawej stronie urządzenia.
- ▶ Otworzyć i przytrzymać osłonę wyrzutu (1).
- ▶ Przesunąć lewą ręką dźwignię (2) w dół i przytrzymać.
- ▶ Prawą ręką chwycić kosiarkę za uchwyt transportowy (3) i ustawić ją w pozycji pionowej, przechylając do tyłu.

Kosiarka stoi stabilnie i jest gotowa do czyszczenia.

### 17.2 Czyszczenie kosiarki

- ▶ Wylączyć kosiarkę i wyjąć akumulator.
- ▶ Czyścić kosiarkę wilgotną szmatką.
- ▶ Wyczyścić kanał wyrzutowy miękką szczotką lub wilgotną szmatką.
- ▶ Usuwać zanieczyszczenia z komory akumulatora i czyścić ją wilgotną szmatką.
- ▶ Czyścić styki elektryczne w komorze akumulatora za pomocą pędzla lub miękkiej szczotki.
- ▶ Wyczyścić szczeliny wentylacyjne za pomocą pędzla.
- ▶ Postawić kosiarkę w pozycji pionowej.
- ▶ Obszar wokół noża i nóż wyczyścić patyczkiem, miękką szczotką lub wilgotną szmatką.

#### WSKAZÓWKA

- Czyszczenie za pomocą wysokociśnieniowych urządzeń czyszczących lub strumienia wody może spowodować uszkodzenie urządzenia.
  - ▶ Nie należy czyścić urządzenia za pomocą wysokociśnieniowych urządzeń czyszczących ani strumienia wody.



## 17.3 Czyszczenie akumulatora

- ▶ Wyczyścić akumulator wycierając go wilgotną ścierką.

## 18 Konserwacja

### 18.1 Wymontowanie i zamontowanie noża

#### 18.1.1 Wymontowanie noża

- ▶ Wyłączyć kosiarkę i wyjąć akumulator.
- ▶ Postawić kosiarkę w pozycji pionowej.

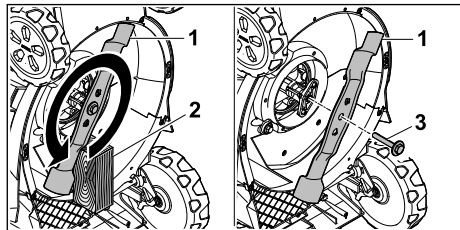

- ▶ Zablokować nóż (1) za pomocą kłoca drewnianego (2).
- ▶ Wykręcić śrubę z podkładką (3) w kierunku strzałki i wyjąć.
- ▶ Zdjąć nóż (1).
- ▶ Przekazać do utylizacji śrubę z podkładką (3). Podczas montażu noża (1) należy używać nowej śruby z podkładką.

#### 18.1.2 Zamontowanie noża

- ▶ Wyłączyć kosiarkę i wyjąć akumulator.
- ▶ Postawić kosiarkę w pozycji pionowej.

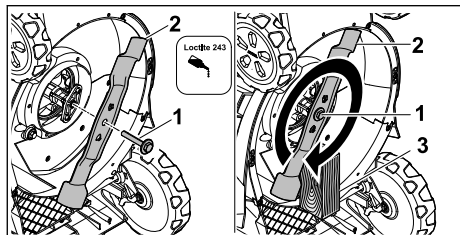

- ▶ Nałożyć preparat do zabezpieczania śrub Loctite 243 na gwint śruby z podkładką (1).
- ▶ Przyłożyć nóż (2) w taki sposób, aby wypukłości na powierzchni przylegania weszły w wycięcia.

- ▶ Wkręcić śrubę z podkładką (1).
- ▶ Zablokować nóż (2) za pomocą kłoca drewnianego (3).
- ▶ Dokręcić śrubę z podkładką (1) momentem 60 Nm.

### 18.2 Ostrzenie i wyważenie noży

Prawidłowe ostrzenie i wyważenie noża wymaga dużej praktyki.

Firma STIHL zaleca, aby ostrzenie i wyważenie noża zlecać autoryzowanemu Dealerowi STIHL.

Aktualne adresy autoryzowanych Dealerów można uzyskać u przedstawiciela krajowego STIHL pod adresem [www.stihl.com](http://www.stihl.com).



#### OSTRZEŻENIE

- Krawędzie tnące noża są ostre. Użytkownik może się skaleczyć.
  - ▶ Czynności wykonywać w rękawicach ochronnych.
- ▶ Wyłączyć kosiarkę i wyjąć akumulator.
- ▶ Postawić kosiarkę w pozycji pionowej.
- ▶ Wymontować nóż.
- ▶ Naostrzyć nóż. Zachowywać przy tym kąt ostrzenia i chłodzić nóż, 21.2. Podczas ostrzenia nóż nie może zabarwiać się na niebiesko.
- ▶ Zamontować nóż.
- ▶ W razie wątpliwości odwiedzić Autoryzowanego Dealera STIHL.

## 19 Naprawa

### 19.1 Naprawa kosiarki

Użytkownik nie może samodzielnie naprawiać kosiarki i noża.



- ▶ Jeżeli nastąpiło uszkodzenie kosiarki lub noża: Nie używać kosiarki lub noża i odwiedzić Autoryzowanego Dealera STIHL.
- ▶ Jeżeli tabliczki informacyjne są nieczytelne lub uszkodzone: Zlecić Autoryzowanemu Dealerowi STIHL wymianę tabliczek informacyjnych.

## 20 Rozwiązywanie problemów

### 20.1 Usuwanie usterek kosiarki i akumulatora

Usterka	Diody LED na panelu obsługi	Diody LED na akumulatorze	Przyczyna	Usunięcie usterki
Kosiarka nie osiąga dotychczasowej mocy.	Wskaźnik przegrzania świeci na żółto.		Temperatury układu elektronicznego lub silnika są zbyt wysokie.	<ul style="list-style-type: none"> <li>▶ Pozostawić kosiarkę do ostygnięcia.</li> <li>▶ Nie włączać kosiarki zbyt często w krótkim czasie.</li> <li>▶ Jeżeli praca odbywa się przy włączonym napędzie kół, wyłączyć napęd kół.</li> <li>▶ Jeżeli praca odbywa się przy wyłączonym napędzie kół, wolniej iść do przodu.</li> <li>▶ Ustawić większą wysokość koszenia.</li> <li>▶ Kosić niższą trawę.</li> </ul>
	Wskaźnik przegrzania świeci na czerwono.		Kosiarka jest zbyt ciepła.	<ul style="list-style-type: none"> <li>▶ Kosiarka wyłącza się automatycznie.</li> <li>▶ Pozostawić kosiarkę do ostygnięcia.</li> </ul>
Kosiarka traci moc w trybie AUTO-BOOST.	Wskaźnik trybu AUTO-BOOST miga na zielono.		Akumulatory są zbyt ciepłe.	<ul style="list-style-type: none"> <li>▶ Kosiarka automatycznie przełącza się w tryb standardowy.</li> </ul>
Kosiarka nie uruchamia się podczas włączania.	Dioda LED na wskaźniku naładowania miga w kolorze zielonym.	Dioda LED miga na zielono.	Zbyt małe naładowanie akumulatora.	<ul style="list-style-type: none"> <li>▶ Naładować akumulator.</li> </ul>
	Dioda LED na wskaźniku naładowania świeci na czerwono.	Dioda LED świeci na czerwono.	Akumulator jest zbyt ciepły lub zbyt zimny.	<ul style="list-style-type: none"> <li>▶ Wyjąć akumulator.</li> <li>▶ Pozostawić akumulator do schłodzenia lub ogrzania.</li> </ul>
	Wskaźnik usterki miga na czerwono.	Trzy diody LED migają na czerwono.	W kosiarce występuje usterka.	<ul style="list-style-type: none"> <li>▶ Wyjąć akumulator.</li> <li>▶ Wyczyścić styki elektryczne w komorze akumulatora 1 i 2.</li> <li>▶ Włożyć akumulator.</li> <li>▶ Włączyć kosiarkę.</li> <li>▶ Jeżeli 3 diody LED nadal migają na czerwono, nie używać kosiarki i odwiedzić autoryzowanego Dealera STIHL.</li> </ul>
	Wskaźnik przegrzania świeci na czerwono.	Trzy diody LED świecą na czerwono.	Kosiarka jest zbyt ciepła.	<ul style="list-style-type: none"> <li>▶ Wyjąć akumulator.</li> <li>▶ Pozostawić kosiarkę do ostygnięcia.</li> </ul>
	Trzy diody LED na wskaźniku naładowania świecą na czerwono.	Cztery diody LED migają na czerwono.	W akumulatorze występuje usterka.	<ul style="list-style-type: none"> <li>▶ Wyjąć akumulator i ponownie włożyć.</li> <li>▶ Włączyć kosiarkę.</li> <li>▶ Jeżeli 4 diody LED nadal migają na czerwono, nie używać akumulatora i odwiedzić autoryzowanego Dealera STIHL.</li> </ul>
			Połączenie elektryczne między kosiarką i akumulatorem jest przerwane.	<ul style="list-style-type: none"> <li>▶ Wyjąć akumulator.</li> <li>▶ Wyczyścić styki elektryczne w komorze akumulatora 1 i 2.</li> <li>▶ Włożyć akumulator.</li> </ul>

Usterka	Diody LED na panelu obsługi	Diody LED na akumulatorze	Przyczyna	Usunięcie usterki
	Migają wszystkie diody LED na panelu obsługi.		Komunikacja z panelem obsługi jest przerwana.	<ul style="list-style-type: none"> <li>▶ Wyjąć akumulator.</li> <li>▶ Nie używać kosiarki i odwiedzić autoryzowanego Dealera STIHL.</li> </ul>
			Kosiarka lub akumulator są wilgotne.	<ul style="list-style-type: none"> <li>▶ Wyjąć akumulator.</li> <li>▶ Wyczyścić kosiarkę.</li> <li>▶ Osuszyć kosiarkę lub akumulator,  21.5.</li> </ul>
			Opór noży jest zbyt duży.	<ul style="list-style-type: none"> <li>▶ Jeżeli praca odbywa się przy włączonym napędzie kół, wyłączyć napęd kół.</li> <li>▶ Jeżeli praca odbywa się przy wyłączonym napędzie kół, wolniej iść do przodu.</li> <li>▶ Ustawić większą wysokość koszenia.</li> <li>▶ Włączyć kosiarkę w niższej trawie.</li> </ul>
			Zatkany obszar wokół noża.	Wyczyścić kosiarkę.
Napęd kół nie działa.			Napęd kół jest wyłączony.	Ustawić prędkość jazdy.
			Usterka napędu kół.	<ul style="list-style-type: none"> <li>▶ Wyjąć akumulator i ponownie włożyć.</li> <li>▶ Włączyć napęd kół.</li> <li>▶ Jeżeli napęd kół nadal nie działa, odwiedzić autoryzowanego Dealera STIHL.</li> </ul>
Kosiarka wyłącza się podczas pracy.	Wskaźnik usterki miga na czerwono.	Trzy diody LED świecą na czerwono.	Kosiarka jest zbyt ciepła.	<ul style="list-style-type: none"> <li>▶ Wyjąć akumulator.</li> <li>▶ Pozostawić kosiarkę do ostygnięcia.</li> <li>▶ Wyczyścić kosiarkę.</li> </ul>
			Nóż jest zablokowany.	<ul style="list-style-type: none"> <li>▶ Wyjąć akumulator.</li> <li>▶ Wyczyścić kosiarkę.</li> </ul>
			Występuje usterka elektryczna.	<ul style="list-style-type: none"> <li>▶ Wyjąć akumulator i ponownie włożyć.</li> <li>▶ Włączyć kosiarkę.</li> </ul>
	Wskaźnik usterki miga na czerwono.		Podczas pracy na stromych zboczach po wystąpieniu przeciążenia następuje odłączenie noża i napędu kół.	<ul style="list-style-type: none"> <li>▶ Nie kosić na stromych zboczach.</li> <li>▶ Zwolnić dźwignię napędu kół.</li> <li>▶ Ustawić kosiarkę na płaskiej powierzchni.</li> <li>▶ Włączyć nóż.</li> <li>▶ Włączyć napęd kół.</li> </ul>
Kosiarka mocno wibruje podczas pracy.			Poluzowana śruba mocująca nóż.	Dokręcić mocno śrubę.
			Nóż nie jest prawidłowo wyważony.	Naostrzyć i wyważyć nóż.
Czas pracy kosiarki jest zbyt krótki.			Akumulator nie jest całkowicie naładowany.	Naładować akumulator.

Usterka	Diody LED na panelu obsługi	Diody LED na akumulatorze	Przyczyna	Usunięcie usterki
			Przekroczony okres eksploatacji akumulatora.	Wymienić akumulator.
			Zatkany obszar wokół noża.	Wyczyścić kosiarkę.
			Stępiony lub zużyty nóż.	Naostrzyć i wyważyć nóż.
			Opór noża jest zbyt duży.	<ul style="list-style-type: none"> <li>▶ Jeżeli praca odbywa się przy włączonym napędzie kół, wyłączyć napęd kół.</li> <li>▶ Jeżeli praca odbywa się przy wyłączonym napędzie kół, wolniej iść do przodu.</li> <li>▶ Ustawić większą wysokość koszenia.</li> <li>▶ Kosić niższą trawę.</li> </ul>
Podczas wkładania akumulatora zakleszcza się on w komorze akumulatora.			Zabrudzone prowadnice lub styki elektryczne w komorze akumulatora.	Wyczyścić kosiarkę.
Po włożeniu akumulatora do ładowarki nie rozpoczyna się ładowanie.		Dioda LED świeci na czerwono.	Akumulator jest zbyt ciepły lub zbyt zimny.	<ul style="list-style-type: none"> <li>▶ Wyjąć akumulator.</li> <li>▶ Pozostawić akumulator do schłodzenia lub ogrzania.</li> </ul>
Trawa jest nierównomiernie skoszona lub trawnik jest żółty.			Stępiony lub zużyty nóż.	<ul style="list-style-type: none"> <li>▶ Naostrzyć i wyważyć nóż.</li> </ul>
			Opór noża jest zbyt duży.	<ul style="list-style-type: none"> <li>▶ Jeżeli praca odbywa się przy włączonym napędzie kół, wyłączyć napęd kół.</li> <li>▶ Jeżeli praca odbywa się przy wyłączonym napędzie kół, wolniej iść do przodu.</li> <li>▶ Ustawić większą wysokość koszenia.</li> <li>▶ Kosić niższą trawę.</li> </ul>
Nie można znaleźć akumulatora z  w aplikacji STIHL connected.			Interfejs radiowy Bluetooth® w akumulatorze lub przenośnym terminalu jest wyłączony.	<ul style="list-style-type: none"> <li>▶ Włączyć interfejs radiowy Bluetooth® w akumulatorze i terminalu przenośnym.</li> </ul>
			Odległość między akumulatorem a terminalem przenośnym jest zbyt duża.	<ul style="list-style-type: none"> <li>▶ Zmniejszyć odległość,  21.1.</li> <li>▶ Jeśli nadal nie można znaleźć akumulatora za pomocą aplikacji STIHL connected, odwiedzić autoryzowanego Dealera STIHL.</li> </ul>

## 20.2 Wsparcie produktowe i pomoc w zakresie użytkowania

Autoryzowany dealer STIHL oferuje wsparcie produktowe i pomoc w zakresie użytkowania.

Dane kontaktowe i dalsze informacje można znaleźć na stronie <https://support.stihl.com> lub [www.stihl.com](http://www.stihl.com).

## 21 Dane techniczne

### 21.1 Kosiarka STIHL RMA 443.3 PV, RMA 448.3 PV, RMA 453.3 PV

- Dozwolony akumulator: STIHL AP
- Ciężar z koszem na trawę i bez akumulatora:
  - RMA 443.3 PV: 27 kg
  - RMA 448.3 PV: 28 kg
  - RMA 453.3 PV: 29 kg
- Waga (m) z koszem na trawę i akumulatorami STIHL AP 300 S:
  - RMA 443.3 PV: 31 kg
  - RMA 448.3 PV: 32 kg
  - RMA 453.3 PV: 33 kg
- Maksymalna pojemność kosza na trawę:
  - RMA 443.3 PV, RMA 448.3 PV: 52 l
  - RMA 453.3 PV: 55 l
- Szerokość koszenia:
  - RMA 443.3 PV: 41 cm
  - RMA 448.3 PV: 46 cm
  - RMA 453.3 PV: 51 cm
- Prędkość obrotowa (n):
  - RMA 443.3 PV, RMA 448.3 PV: 3000/min
  - RMA 453.3 PV: 2700/min
- Prędkość obrotowa w trybie ECO:
  - RMA 443.3 PV, RMA 448.3 PV: 2700/min
  - RMA 453.3 PV: 2400/min
- Stopień ochrony: IPX4
- Minimalna prędkość jazdy: 2,0 km/h
- Maksymalna prędkość jazdy (zależnie od użytego akumulatora):
  - z AP 100: 2,5 km/h
  - z AP 200: 3,5 km/h
  - z AP 200 S, AP 300, AP 300 S, AP 500 S: 4,5 km/h

Czas pracy podano na stronie [www.stihl.com/battery-life](http://www.stihl.com/battery-life).

### 21.2 Nóż

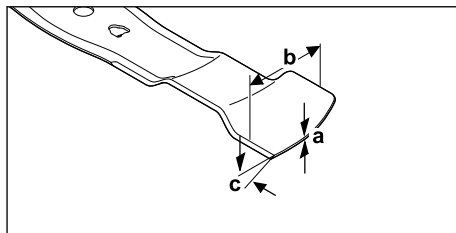

- Minimalna grubość a: 1,6 mm
- Minimalna szerokość b: 55 mm
- Kąt ostrzenia c: 30°

### 21.3 Akumulator STIHL AP

- Rodzaj akumulatora: litowo-jonowy
- Napięcie: 36 V
- Pojemność w Ah: patrz tabliczka znamionowa
- Pojemność w Wh: patrz tabliczka znamionowa
- Masa w kg: patrz tabliczka znamionowa
- Połączenie bezprzewodowe Bluetooth® (tylko dla akumulatorów z ):
  - Transmisja danych: Bluetooth® 5.1. Urządzenie przenośne musi być kompatybilne z Bluetooth® Low Energy 5.0 i obsługiwać Generic Access Profile (GAP).
  - Pasmo częstotliwości: ISM 2,4 GHz
  - Maksymalna moc wypromieniowana: 1 mW
  - Zasięg sygnału: ok. 10 m. Siła sygnału zależy od warunków otoczenia i urządzenia przenośnego. Zasięg może się znacznie różnić w zależności od warunków zewnętrznych, w tym od zastosowanego odbiornika. W zamkniętych pomieszczeniach i z powodu metalowych barier (takich jak np. ściany, regały, walizki) zasięg może być znacznie mniejszy.
  - Wymagania dla systemu operacyjnego urządzenia przenośnego: Android lub iOS (w wersji aktualnej lub nowszej)

## 21.4 Wartości graniczne temperatury



### OSTRZEŻENIE

- Akumulator nie jest zabezpieczony przed wszystkimi czynnikami środowiskowymi. Akumulator narażony na działanie określonych czynników środowiskowych może ulec zapłonowi lub eksplodować. Możliwość poważnego zranienia osób oraz wystąpienia szkód materialnych.
  - ▶ Nie używać ani nie ładować akumulatora w temperaturze poniżej  $-20^{\circ}\text{C}$  ani powyżej  $50^{\circ}\text{C}$ .
  - ▶ Nie przechowywać akumulatora w temperaturze poniżej  $-20^{\circ}\text{C}$  ani powyżej  $70^{\circ}\text{C}$ .
  - ▶ Nie używaj kosiarki do trawy w temperaturze poniżej  $0^{\circ}\text{C}$  lub powyżej  $+50^{\circ}\text{C}$ .
  - ▶ Nie przechowywać kosiarki w temperaturze poniżej  $-20^{\circ}\text{C}$  lub powyżej  $+70^{\circ}\text{C}$ .

## 21.5 Zalecane zakresy temperatury

Dla optymalnego działania kosiarki i akumulatora należy przestrzegać następujących zakresów temperatury:

- Kosiarka:
  - Użytkowanie: od  $0^{\circ}\text{C}$  do  $+40^{\circ}\text{C}$
  - Przechowywanie: od  $-20^{\circ}\text{C}$  do  $+50^{\circ}\text{C}$
- Akumulator:
  - Ładowanie: od  $5^{\circ}\text{C}$  do  $40^{\circ}\text{C}$
  - Użytkowanie: od  $-10^{\circ}\text{C}$  do  $40^{\circ}\text{C}$
  - Przechowywanie: od  $-20^{\circ}\text{C}$  do  $+50^{\circ}\text{C}$

Jeśli akumulator jest ładowany, używany lub przechowywany poza zalecanymi zakresami temperatury, jego wydajność może ulec pogorszeniu.

Jeśli akumulator jest mokry lub wilgotny, należy pozostawić go do wyschnięcia na co najmniej 48 godzin w temperaturze powyżej  $+15^{\circ}\text{C}$  i poniżej  $+50^{\circ}\text{C}$  przy wilgotności poniżej 70%. Wyższy poziom wilgotności może wydłużyć czas schnięcia.

## 21.6 Poziomy hałasu i poziomy wibracji

### RMA 443.3 PV

Niepewność pomiarowa K dla poziomu ciśnienia akustycznego wynosi 2 dB(A). Niepewność pomiarowa K dla poziomu mocy akustycznej wynosi 2,2 dB(A). Niepewność pomiarowa K dla poziomu wibracji wynosi  $0,70\text{ m/s}^2$ .

- Poziom ciśnienia akustycznego  $L_{pA}$  zmierzony według EN IEC 62841-4-3:  $75\text{ dB(A)}$
- Gwarantowany poziom mocy akustycznej  $L_{WA_d}$  zmierzony według dyrektywy 2000/14/EC / S.I. 2001/1701:  $90\text{ dB(A)}$
- Poziom wibracji  $a_{hv}$  uchwytu kierującego zmierzony według EN IEC 62841-4-3:  $1,40\text{ m/s}^2$

### RMA 448.3 PV

Niepewność pomiarowa K dla poziomu ciśnienia akustycznego wynosi 2 dB(A). Niepewność pomiarowa K dla poziomu mocy akustycznej wynosi 2,0 dB(A). Niepewność pomiarowa K dla poziomu wibracji wynosi  $0,90\text{ m/s}^2$ .

- Poziom ciśnienia akustycznego  $L_{pA}$  zmierzony według EN IEC 62841-4-3:  $79\text{ dB(A)}$
- Gwarantowany poziom mocy akustycznej  $L_{WA_d}$  zmierzony według dyrektywy 2000/14/EC / S.I. 2001/1701:  $94\text{ dB(A)}$
- Poziom wibracji  $a_{hv}$  uchwytu kierującego zmierzony według EN IEC 62841-4-3:  $1,80\text{ m/s}^2$

### RMA 453.3 PV

Niepewność pomiarowa K dla poziomu ciśnienia akustycznego wynosi 2 dB(A). Niepewność pomiarowa K dla poziomu mocy akustycznej wynosi 2,0 dB(A). Niepewność pomiarowa K dla poziomu wibracji wynosi  $0,90\text{ m/s}^2$ .

- Poziom ciśnienia akustycznego  $L_{pA}$  zmierzony według EN IEC 62841-4-3:  $79\text{ dB(A)}$
- Gwarantowany poziom mocy akustycznej  $L_{WA_d}$  zmierzony według dyrektywy 2000/14/EC / S.I. 2001/1701:  $94\text{ dB(A)}$
- Poziom wibracji  $a_{hv}$  uchwytu kierującego zmierzony według EN IEC 62841-4-3:  $1,80\text{ m/s}^2$

Podane poziomy wibracji zostały zmierzone zgodnie ze znormalizowaną procedurą badawczą i mogą służyć do porównywania urządzeń elektrycznych. Występujące rzeczywiście poziomy wibracji mogą różnić się od podanych poziomów zależnie od rodzaju zastosowania maszyny. Podane poziomy wibracji mogą być używane do przybliżonego szacowania obciążenia organizmu wibracjami. Należy oszacować rzeczywiste obciążenie wibracjami. Można przy tym uwzględnić także czasy, w których urządzenie elektryczne jest wyłączone, i czasy, w których jest wprawdzie włączone, ale pracuje bez obciążenia.

Informacje na temat spełnienia wymagań dyrektywy 2002/44/EC dotyczącej wibracji i instrumentu ustawowego S.I. 2005/1093 zamieszczono na stronie: [www.stihl.com/vib](http://www.stihl.com/vib).

## 21.7 REACH

Rozporządzenie REACH jest unijnym rozporządzeniem w sprawie rejestracji, oceny, udzielania zezwoleń i stosowanych ograniczeń w zakresie chemikaliów.

Informacje dotyczące zgodności z rozporządzeniem REACH znajdują się pod adresem: [www.stihl.com/reach](http://www.stihl.com/reach).

## 22 Części zamienne i akcesoria

### 22.1 Części zamienne i akcesoria

**STIHL** Symbole te oznaczają oryginalne części zamienne i akcesoria marki STIHL.

Firma STIHL zaleca używanie oryginalnych części zamiennych i akcesoriów STIHL.

Mimo nieustannej obserwacji rynku firma STIHL nie jest w stanie ocenić niezawodności, bezpieczeństwa i przydatności części zamiennych i akcesoriów innych producentów i dlatego nie może ręczyć za ich używanie.

Oryginalne części zamienne i akcesoria STIHL można nabyć u dealerów STIHL.

### 22.2 Ważne części zamienne

- Nóż:
  - RMA 443.3 PV : WA40 702 0105
  - RMA 448.3 PV : WA41 702 0105
  - RMA 453.3 PV : WA42 702 0100
- Śruba z podkładką: 0000 951 3505

## 23 Utylizacja

### 23.1 Utylizacja kosiarki

Informacje na temat utylizacji można uzyskać w lokalnych urzędach lub u Autoryzowanych Dealerów STIHL.

Niewłaściwa utylizacja może spowodować pogorszenie zdrowia i zanieczyszczenie środowiska.

- ▶ Produkty STIHL wraz z opakowaniem należy przekazać do odpowiedniego punktu zbiórki odpadów w celu poddania ich recyklingowi zgodnie z lokalnymi przepisami.
- ▶ Nie wolno utylizować z odpadami komunalnymi.

## 24 Deklaracja zgodności UE

### 24.1 Kosiarka STIHL RMA 443.3 PV, RMA 448.3 PV, RMA 453.3 PV

STIHL Tirol GmbH  
Hans Peter Stihl-Straße 5  
6336 Langkampfen

Austria

oświadcza na własną odpowiedzialność, że

- Rodzaj: akumulatorowe kosiarki trawnikowe
- Producent: STIHL
- Typ: RMA 443.3 PV, RMA 448.3 PV, RMA 453.3 PV
- Szerokość koszenia:
  - RMA 443.3 PV: 41 cm
  - RMA 448.3 PV: 46 cm
  - RMA 453.3 PV: 51 cm
- Nr identyfikacji serii:
  - RMA 443.3 PV: WA40
  - RMA 448.3 PV: WA41
  - RMA 453.3 PV: WA42

spełnia wymagania odnośnych przepisów dyrektyw 2000/14/EC, 2006/42/EC, 2014/30/EU oraz 2011/65/EU i została skonstruowana oraz wyprodukowana zgodnie z obowiązującymi w dniu produkcji wersjami następujących norm: EN 62841-1, EN IEC 62841-4-3, EN 55014-1 i EN 55014-2.

Jednostka certyfikująca:  
TÜV Rheinland LGA Products GmbH  
Tillystraße 2  
90431 Nürnberg, DE

W celu ustalenia zmierzonego i gwarantowanego poziomu mocy akustycznej postępowano zgodnie z dyrektywą 2000/14/EC, załącznik VIII.

- Zmierzony poziom mocy akustycznej:
  - RMA 443.3 PV: 88,2 dB(A)
  - RMA 448.3 PV: 92,4 dB(A)
  - RMA 453.3 PV: 92,4 dB(A)
- Gwarantowany poziom mocy akustycznej:
  - RMA 443.3 PV: 90 dB(A)
  - RMA 448.3 PV: 94 dB(A)
  - RMA 453.3 PV: 94 dB(A)

Dokumentacja techniczna jest przechowywana w firmie STIHL Tirol GmbH.

Rok produkcji i numer maszyny podano na kosiarce.

Langkampfen, 27.11.2023

STIHL Tirol GmbH





wz.

Matthias Fleischer, Kierownik Działu Rozwoju



wz.

Sven Zimmermann, Kierownik Działu Jakości

## 25 Deklaracja zgodności UKCA

### 25.1 Kosiarka STIHL RMA 443.3 PV, RMA 448.3 PV, RMA 453.3 PV

STIHL Tirol GmbH  
Hans Peter Stihl-Straße 5  
6336 Langkampfen

Austria

oświadcza na własną odpowiedzialność, że

- Rodzaj: akumulatorowe kosiarki trawnikowe
- Producent: STIHL
- Typ: RMA 443.3 PV, RMA 448.3 PV, RMA 453.3 PV
- Szerokość koszenia:
  - RMA 443.3 PV: 41 cm
  - RMA 448.3 PV: 46 cm
  - RMA 453.3 PV: 51 cm
- Nr identyfikacji serii:
  - RMA 443.3 PV: WA40
  - RMA 448.3 PV: WA41
  - RMA 453.3 PV: WA42

spełnia wymagania odnośnych przepisów Zjednoczonego Królestwa Wielkiej Brytanii i Irlandii Północnej: Noise Emission in the Environment by Equipment for use Outdoors Regulations 2001, Supply of Machinery (Safety) Regulations 2008, Electromagnetic Compatibility Regulations 2016 oraz The Restriction of the Use of Certain Hazardous Substances in Electrical and Electronic Equipment Regulations 2012 i została skonstruowana oraz wyprodukowana zgodnie z obowiązującymi w dniu produkcji wersjami następujących norm: EN 62841-1, EN IEC 62841-4-3, EN 55014-1 i EN 55014-2.

Jednostka certyfikująca:  
TUV Rheinland UK LTD  
1011 Stratford Road  
Solihull, B90 4BN

W celu ustalenia zmierzonego i gwarantowanego poziomu mocy akustycznej postępowano zgodnie z rozporządzeniem Zjednoczonego Królestwa Wielkiej Brytanii i Irlandii Północnej: Noise Emission in the Environment by Equipment for use Outdoors Regulations 2001, Schedule 11.

- Zmierzony poziom mocy akustycznej
  - RMA 443.3 PV: 88,2 dB(A)
  - RMA 448.3 PV: 92,4 dB(A)
  - RMA 453.3 PV: 92,4 dB(A)
- Gwarantowany poziom mocy akustycznej
  - RMA 443.3 PV: 90 dB(A)
  - RMA 448.3 PV: 94 dB(A)
  - RMA 453.3 PV: 94 dB(A)

Dokumentacja techniczna jest przechowywana w firmie STIHL Tirol GmbH.

Rok produkcji i numer maszyny podano na kosiarce.

Langkampfen, 27.11.2023

STIHL Tirol GmbH



wz.

Matthias Fleischer, Kierownik Działu Rozwoju



wz.

Sven Zimmermann, Kierownik Działu Jakości

## 26 Adresy

www.stihl.com

## 27 Ogólne i specyficzne dla produktu wskazówki bezpieczeństwa

### 27.1 Wstęp

W niniejszym rozdziale podano ogólne i specyficzne dla danego wyrobu wskazówki dotyczące bezpieczeństwa, które są określone i sformułowane w normie wyrobu.

Podane w punkcie „Bezpieczeństwo elektryczne” wskazówki dotyczące bezpieczeństwa, które odnoszą się do uniknięcia porażenia prądem, nie dotyczą produktów akumulatorowych STIHL z wyjątkiem punktu c).

**OSTRZEŻENIE**

- **Prosimy o zapoznanie się ze wskazówkami bezpieczeństwa, z instrukcjami, ilustracjami i danymi technicznymi dostarczonymi wraz z kosiarką.** Nieprzestrzeganie poniższych instrukcji może spowodować porażenie elektryczne, pożar i/lub poważne obrażenia. **Należy zachować wszystkie wskazówki bezpieczeństwa i instrukcje w celu wykorzystania ich w przyszłości.**

## 27.2 Bezpieczeństwo pracy

- a) **Utrzymywać miejsce pracy w czystości i dobrze oświetlone.** Nieporządek lub nieoświetlone miejsca pracy mogą doprowadzić do wypadków.
- b) **Nie należy używać kosiarki w atmosferze wybuchowej, gdzie występują łatwopalne ciecze, gazy lub pyły.** Kosiarki wytwarzają iskry, które mogą spowodować zapłon pyłów lub oparów.
- c) **Podczas korzystania z kosiarki dzieci i inne osoby muszą przebywać z dala.** Rozproszenie uwagi może spowodować utratę kontroli nad kosiarką.

## 27.3 Bezpieczeństwo elektryczne

- a) **Wtyczka kosiarki musi pasować do gniazda. Wtyczki nie można w żaden sposób modyfikować. Nie należy stosować wtyczek przejściowych do kosiarek z uziemieniem ochronnym.** Niezmodyfikowane wtyczki i odpowiednie gniazda zmniejszają ryzyko porażenia prądem.
- b) **Unikać kontaktu ciała z powierzchniami uziemionymi, takimi jak rury, grzejniki, kuchenki i lodówki.** W przypadku uziemienia ciała zwiększa się ryzyko porażenia prądem.
- c) **Nie należy używać kosiarki podczas deszczu lub w wilgotnym środowisku.** Może to zwiększyć ryzyko porażenia prądem.
- d) **Nie używać przewodu przyłączeniowego niezgodnie z przeznaczeniem. Nigdy nie używać przewodu przyłączeniowego do przenoszenia, ciągnięcia lub odłączania kosiarki. Przewód przyłączeniowy należy trzymać z dala od wysokiej temperatury, oleju, ostrych krawędzi i ruchomych części.** Uszkodzone lub splątane przewody przyłączeniowe zwiększają ryzyko porażenia prądem.
- e) **Podczas pracy z kosiarką na zewnątrz należy używać tylko takich przedłużaczy,**

**które nadają się również do użytku na zewnątrz.** Użycie przedłużacza odpowiedniego do użytku na zewnątrz zmniejsza ryzyko porażenia prądem.

- f) **Jeśli nie można uniknąć pracy kosiarki w wilgotnym środowisku, należy zastosować wyłącznik różnicowoprądowy.** Zastosowanie wyłącznika różnicowoprądowego zmniejsza ryzyko porażenia prądem.

## 27.4 Bezpieczeństwo ludzi

- a) **Podczas pracy z kosiarką należy zachować koncentrację, zwracać uwagę na to, co się robi, i kierować się zdrowym rozsądkiem. Nie używać kosiarki w stanie zmęczenia lub pod wpływem narkotyków, alkoholu bądź leków.** Chwila nieuwagi podczas używania kosiarki może doprowadzić do poważnych obrażeń.
- b) **Stosować środki ochrony indywidualnej i nosić zawsze okulary ochronne.** Noszenie środków ochrony osobistej, takich jak maska przeciwpyłowa, antypoślizgowe obuwie ochronne, kask lub naszniki ochronne, w zależności od rodzaju i zastosowania kosiarki, zmniejsza ryzyko obrażeń.
- c) **Unikać niezamierzonego uruchomienia. Upewnić się, że kosiarka jest wyłączona przed podłączeniem jej do zasilania i/lub akumulatora, podniesieniem lub przenoszeniem.** Położenie palca na włączniku podczas przenoszenia kosiarki lub podłączenie włącznika kosiarki do zasilania może doprowadzić do wypadku.
- d) **Przed włączeniem kosiarki usunąć narzędzia do regulacji i klucze.** Jeśli narzędzie lub klucz utknie w obracającej się części kosiarki, może to spowodować obrażenia.
- e) **Unikać nieprawidłowej postawy ciała. Należy stać pewnie i przez cały czas utrzymywać równowagę.** Zapewnia to lepszą kontrolę nad kosiarką w niespodziewanych sytuacjach.
- f) **Nosić odpowiednią odzież. Nie należy nosić luźnej odzieży ani biżuterii. Włosy i odzież należy trzymać z dala od ruchomych części.** Luźna odzież, biżuteria lub długie włosy mogą zostać pochwycone przez ruchome części.
- g) **Jeśli istnieje możliwość zamontowania urządzeń do odsysania i zbierania pyłu, należy je prawidłowo podłączyć i stosować.** Stosowanie urządzeń do odsysania może zmniejszyć zagrożenia związane z pyłem.

- h) **Nie należy ulegać fałszywemu poczuciu bezpieczeństwa ani ignorować zasad bezpieczeństwa dotyczących kosiarek nawet przy dobrym zaznajomieniu się z kosiarką po wielokrotnym jej użyciu.** Nieostrożne postępowanie może w ułamku sekundy doprowadzić do poważnych obrażeń.
- h) **Utrzymywać uchwyty i powierzchnie chwytne suche, czyste oraz wolne od oleju i smarów.** Śliskie uchwyty i powierzchnie chwytne uniemożliwiają bezpieczną obsługę i zachowanie kontroli nad kosiarką w nieprzewidzianych sytuacjach.

## 27.5 Użytkowanie kosiarki i postępowanie się nią

- a) **Nie przeciążać kosiarki. Używać kosiarki przeznaczonej do danego zadania.** Odpowiednia kosiarka zapewni lepszą i bezpieczniejszą pracę w określonym zakresie wydajności.
- b) **Nie należy używać kosiarki z uszkodzonym przełącznikiem.** Kosiarka, której nie można już włączyć lub wyłączyć, jest niebezpieczna i musi zostać naprawiona.
- c) **Wyjąć wtyczkę z gniazdka i/lub wyjąć akumulator przed dokonaniem jakichkolwiek regulacji urządzenia, wymianą osprzętu lub odstawieniem kosiarki.** Ten środek ostrożności zapobiega niezamierzonemu uruchomieniu kosiarki.
- d) **Przechowywać nieużywaną kosiarkę w miejscach niedostępnych dla dzieci.** Nie pozwala na używanie kosiarki nikomu, kto nie jest z nią zaznajomiony lub nie przeczytał tej instrukcji. Kosiarki stanowią zagrożenie, gdy są używane przez niedoświadczonych osoby.
- e) **Utrzymywać kosiarkę i osprzęt w należytej czystości.** Sprawdzić, czy ruchome części działają prawidłowo i się nie zakleszczają, czy części nie są złamane lub uszkodzone w taki sposób, że funkcjonowanie kosiarki jest zakłócone. Przed rozpoczęciem użytkowania kosiarki zlecić naprawę uszkodzonych części. Wiele wypadków jest spowodowanych przez nieprawidłową konserwację kosiarki.
- f) **Narzędzia tnące należy utrzymywać w stanie ostrym i czystym.** Starannie pielęgnowane narzędzia tnące o ostrych krawędziach tnących mniej się zacinają i są łatwiejsze w prowadzeniu.
- g) **Używać kosiarki, osprzętu, akcesoriów itp. zgodnie z niniejszą instrukcją. Uwzględnić przy tym warunki pracy i wykonywaną czynność.** Używanie kosiarek do zastosowań innych niż te, do których są przeznaczone, może powodować niebezpieczne sytuacje.

## 27.6 Użytkowanie i obsługa akumulatorowej kosiarki trawnikowej

- a) **Akumulatory należy ładować wyłącznie za pomocą ładowarek zalecanych przez producenta.** Ładowarka przeznaczona do określonego typu akumulatora może spowodować zagrożenie pożarowe w razie używania z innymi akumulatorami.
- b) **W kosiarkach należy stosować wyłącznie akumulatory przeznaczone do tego celu.** Użycie innych akumulatorów może spowodować obrażenia ciała i zagrożenie pożarowe.
- c) **Nieużywany akumulator należy trzymać z dala od spinaczy, monet, kluczy, gwoździ, śrub i innych małych metalowych przedmiotów, które mogłyby spowodować zmostkowanie styków.** Zwarcie między stykami akumulatora może spowodować oparzenia lub pożar.
- d) **Przy nieprawidłowej eksploatacji z akumulatora może wypłynąć elektrolit. Unikać zetknięcia się z elektrolitem. W razie przypadkowego zetknięcia się z elektrolitem należy spłukać go wodą. W przypadku zanieczyszczenia oka płynem należy dodatkowo skorzystać z pomocy lekarza.** Wypływający elektrolit może powodować podrażnienia skóry i oparzenia.
- e) **Nie należy używać uszkodzonych lub zmodyfikowanych akumulatorów.** Uszkodzone lub zmodyfikowane akumulatory mogą zachowywać się w sposób nieprzewidywalny i spowodować pożar, wybuch lub obrażenia.
- f) **Nie należy narażać akumulatora na działanie ognia lub nadmiernej temperatury.** Ogień lub temperatura powyżej 130°C (265°F) mogą spowodować wybuch.
- g) **Przestrzegać wszystkich instrukcji ładowania i nigdy nie ładować akumulatora ani kosiarki akumulatorowej poza zakresem temperatury podanym w instrukcji obsługi.** Nieprawidłowe ładowanie lub ładowanie poza zatwierdzonym zakresem temperatury może spowodować zniszczenie akumulatora i zwiększa ryzyko pożaru.

## 27.7 Serwis

- a) **Naprawę kosiarki zlecać jedynie wykwalifikowanemu personelowi i tylko przy użyciu oryginalnych części zamiennych.** Zapewnia to zachowanie bezpieczeństwa kosiarki.
- b) **Nigdy nie należy podejmować się konserwacji uszkodzonego akumulatora.** Wszelkie czynności związane z konserwacją akumulatora powinny być wykonywane wyłącznie przez producenta lub autoryzowane punkty serwisowe.

## 27.8 Instrukcje bezpieczeństwa dotyczące akumulatorowych kosiarek

- a) **Nie używać kosiarki przy złej pogodzie, szczególnie podczas burzy.** Zmniejsza to ryzyko porażenia piorunem.
- b) **Dokładnie sprawdzić obszar pracy pod kątem obecności dzikich zwierząt.** Dzikie zwierzęta mogą ulec zranieniu przez pracującą kosiarkę.
- c) **Dokładnie sprawdzić obszar pracy i usunąć wszystkie kamienie, patyki, druty, kości i inne ciała obce.** Wyrzucone przez urządzenie przedmioty mogą spowodować obrażenia.
- d) **Przed użyciem kosiarki należy zawsze sprawdzić, czy nóż i zespół tnący nie są zużyte lub uszkodzone.** Zużyte lub uszkodzone części zwiększają ryzyko obrażeń.
- e) **Regularnie sprawdzać kosz na trawę pod kątem zużycia.** Zużyty lub uszkodzony kosz na trawę zwiększa ryzyko obrażeń.
- f) **Pozostawić osłony ochronne na swoim miejscu.** Osłony ochronne muszą być sprawne i odpowiednio zamocowane. Poluzowana, uszkodzona lub nieprawidłowo działająca osłona może być przyczyną obrażeń.
- g) **Utrzymywać otwory wlotowe powietrza wolne od osadzonych zanieczyszczeń.** Zablokiowane wloty powietrza i zanieczyszczenia mogą doprowadzić do przegrzania lub zagrożenia pożarowego.
- h) **Podczas obsługi kosiarki zawsze nosić antypoślizgowe obuwie ochronne.** Nie wykonywać pracy bosą lub w odkrytych sandałach. W ten sposób zmniejsza się ryzyko zranienia stóp przy kontakcie z obracającym się nożem kosiarki.
- i) **Podczas obsługi kosiarki należy zawsze nosić długie spodnie.** Goła skóra zwiększa

prawdopodobieństwo spowodowania obrażeń przez wyrzucane przedmioty.

- j) **Nie należy używać kosiarki w mokrej trawie. Podczas pracy należy iść, nigdy nie należy bieć.** Zmniejsza to ryzyko poślizgnięcia się i upadnięcia, co może prowadzić do obrażeń.
- k) **Nie należy używać kosiarki na zbyt stromych zboczach.** Zmniejsza to ryzyko utraty kontroli, poślizgnięcia się i upadnięcia, co może prowadzić do obrażeń.
- l) **Podczas pracy na zboczach należy się upewnić, że ma się bezpieczne oparcie; zawsze należy pracować w poprzek zbocza, nigdy w górę lub w dół, a przy zmianie kierunku pracy należy zachować szczególną ostrożność.** Zmniejsza to ryzyko utraty kontroli, poślizgnięcia się i upadnięcia, co może prowadzić do obrażeń.
- m) **W przypadku zawracania kosiarką lub przyciągania jej do siebie należy zachować szczególną ostrożność. Zawsze zwracać uwagę na otoczenie.** Zmniejsza to ryzyko potknięcia się podczas pracy.
- n) **Nie należy dotykać noży ani innych niebezpiecznych części, które są nadal w ruchu.** Zmniejsza to ryzyko obrażeń spowodowanych przez ruchome części.
- o) **Przed usunięciem uwięzionego materiału lub czyszczeniem kosiarki upewnić się, że wszystkie przelączniki są wyłączone, a akumulator odłączony.** Nieoczekiwane działanie kosiarki może doprowadzić do poważnych obrażeń.

## Sisukord

1	Eessõna.....	599
2	Informatsioon käesoleva kasutusjuhendi kohta.....	599
3	Ülevaade.....	600
4	Ohutusjuhised.....	602
5	Muruniiduki kasutusvalmis seadmine.....	608
6	Aku laadimine ja LEDid.....	608
7	Bluetooth® raadiosideleldise aktiveerimine ja deaktiveerimine.....	609
8	Muruniiduki kokkupanemine.....	609
9	Muruniiduki seadistamine kasutajale.....	610
10	Aku sissepanemine ja väljavõtmine.....	610
11	Muruniiduki sisse- ja väljalülitamine.....	611
12	Muruniiduki kontrollimine.....	612
13	Muruniidukiga töötamine.....	613
14	Pärast tööd.....	614

15	Transportimine.....	615
16	Säilitamine.....	615
17	Puhastamine.....	616
18	Hooldamine.....	616
19	Remontimine.....	617
20	Rikete kõrvaldamine.....	617
21	Tehnilised andmed.....	620
22	Varuosad ja tarvikud.....	622
23	Utiliseerimine.....	622
24	EL vastavusdeklaratsioon.....	622
25	UKCA vastavusdeklaratsioon.....	623
26	Aadressid.....	623
27	Üldised ja tootespetsiifilised ohutusjuhised .....	623

## 1 Eessõna

Austatud klient!

Meil on hea meel, et otsustasite STIHLi kasuks. Me töötame välja ja valmistamine oma tooteid tippkvaliteedis vastavalt klientide vajadustele. Nii tekivad kõrge töökindlusega tooted ka äärmuslikul koormamisel.

STIHL tähistab tippkvaliteeti ka teeninduses. Meie spetsialiseeritud poed tagavad kompetentse nõustamise ja juhendamise ning igakülgse tehnilise teeninduse.

STIHL on pühendunud jätkusuutlikule ja vastutustundlikule loodusega ümberkäimisele. Käesolev kasutusjuhend aitab Teil STIHLi toodet pika kasutusea jooksul ohutult ja keskkonnasõbralikult kasutada.

Me täname Teid usalduse eest ja soovime Teile oma STIHLi toote meeldivat kasutamist.



Dr Nikolas Stihl

**TÄHTIS! LUGEGE ENNE KASUTAMIST LÄBI JA HOIDKE ALLES.**

## 2 Informatsioon käesoleva kasutusjuhendi kohta

### 2.1 Kehtivad dokumendid

Käesolev kasutusjuhend on EÜ direktiivi 2006/42/EC mõistes tootja originaalkasutusjuhendi tõlge.

Kehtivad kohalikud ohutusnõuded.

- ▶ Lisaks sellele kasutusjuhendile lugege läbi ja tehke endale selgeks ning hoidke alles järgmised dokumendid:
  - aku STIHL ohutusjuhised; AP
  - ettevõtte STIHL laadimisseadmete kasutusjuhend. AL 101, 301, 301-4, 500
  - Ettevõtte STIHL akude ja integreeritud akudega toodete ohutusalane teave: [www.stihl.com/safety-data-sheets](http://www.stihl.com/safety-data-sheets)

Lisateave STIHL connectedi, ühilduvate toodete ja KKK-de kohta on saadaval aadressil [www.connect.stihl.com](http://www.connect.stihl.com) või STIHL-i edasimüüja juures.

Bluetooth®-i sõnamärk ja kujutismärgid (logod) on registreeritud kaubamärgid ja on Bluetooth SIG, Inc. omand. STIHL kasutab seda sõnamärki/kujutismärki litsentsi alusel.

Akud, millel on , on varustatud Bluetooth®-i raadioliidesega. Tuleb järgida kohalikke kasutuspiiranguid (nt õhusõidukites või haiglates).

### 2.2 Hoiaatusjuhiste tähistus tekstis

 OHT!

- Juhis viitab ohtudele, mis põhjustavad raskeid vigastusi või surma.
  - ▶ Nimetatud meetmed suudavad raskeid vigastusi või surma vältida.

 HOIATUS

- Juhis viitab ohtudele, mis **võivad** raskeid vigastusi või surma põhjustada.
  - ▶ Nimetatud meetmed suudavad raskeid vigastusi või surma vältida.

**JUHIS**

- Juhis viitab ohtudele, mis võivad materiaalselt kahju põhjustada.
  - ▶ Nimetatud meetmed suudavad materiaalselt kahju vältida.

### 2.3 Sümbolid tekstis



Antud sümbol viitab ühele peatükile käesolevas kasutusjuhendis.



## 3 Ülevaade

### 3.1 Muruniiduk ja aku

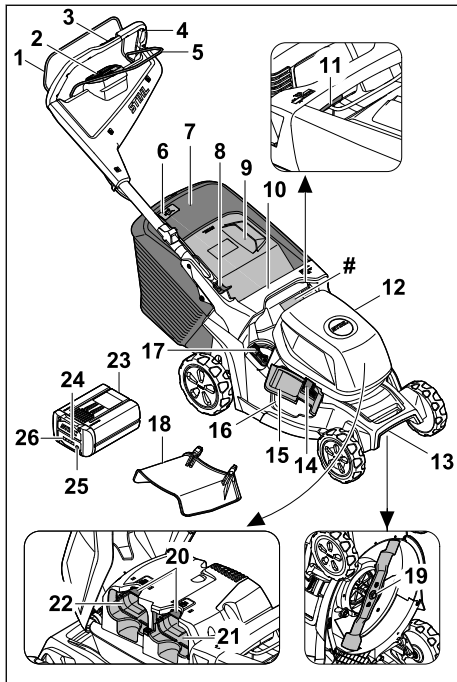

#### 1 Niitmise lülitushoob

Niitmise lülitushoob lülitab tera sisse ja välja koos juhtseadme aktiveerimisnupuga.

#### 2 Juhtseade, 3.2

Juhtseadet (HMI) kasutatakse muruniiduki aktiveerimiseks, niitmisrežiimide valimiseks, aku taseme lugemiseks ja rikete näitamiseks.

#### 3 Veoajami juhtelement, 3.3

Juhtelementi kasutatakse sõidukiiruse seadmiseks ja lugemiseks.

#### 4 Juhtraud

Juhtraud on ette nähtud muruniiduki hoidmiseks, juhtimiseks ja teiseldamiseks.

#### 5 Veoajami lülitushoob

Veoajami lülitushoob lülitab veoajami sisse ja välja ning seda kasutatakse kiiruse seadmiseks.

#### 6 Täitumuse näidik

Täitumuse näidik näitab murukogumiskorvi täitumust.

#### 7 Murukogumiskorv

Murukogumiskorvi koguneb niidetud muru.

#### 8 Hoob

Hoob on ette nähtud juhtraua reguleerimiseks ja kokku pööramiseks.

#### 9 Väljaviskeava luuk

Väljaviskeava luuk sulgeb väljaviskekanali.

#### 10 Käepide

Käepide on ette nähtud muruniiduki hoidmiseks niitmiskõrguse reguleerimisel ja muruniiduki teiseldamiseks.

#### 11 Hoob

Hoovaga reguleeritakse niitmiskõrgust.

#### 12 Kate

Kate katab akusid.

#### 13 Transpordikäepide

Transpordikäepide on ette nähtud muruniiduki teiseldamiseks.

#### 14 Lukustus

Lukustus hoiab külgväljaviskeava luuki suletuna.

#### 15 Külgväljaviskeava luuk

Külgväljaviskeava luuk sulgeb külgmise väljaviskeava.

#### 16 Külgväljaviskeava

Külgväljaviskeava suunab niidetud muru kõrvale.

#### 17 Hoob

Hooba kasutatakse integreeritud multšiklapi avamiseks ja sulgemiseks.

#### 18 Pikendus

Pikendus suunab niidetud muru küljelt maapinnale.

#### 19 Tera

Tera niidab ja multšib muru.

#### 20 Lukustushoob

Lukustushoob hoiab akut akupesas paigal.

#### 21 Akupesa 1

Akupesa 1 on ette nähtud aku paigaldamiseks.

#### 22 Akupesa 2

Akupesa 2 on ette nähtud teise aku paigaldamiseks.

#### 23 Aku

Aku varustab muruniidukit elektrienergiaga.

#### 24 LED „BLUETOOTH®“ (ainult akude jaoks, millel on )

LED näitab Bluetooth®-i raadioliidese aktiveerimist ja inaktiveerimist.

**25 Surunupp**

Surunupp lülitab sisse aku LED-id. See aktiveerib ja inaktiveerib Bluetooth®-i raadiolii-dese (kui see on olemas).

**26 LED-id**

LED-id näitavad aku laetust ja tõrkeid.

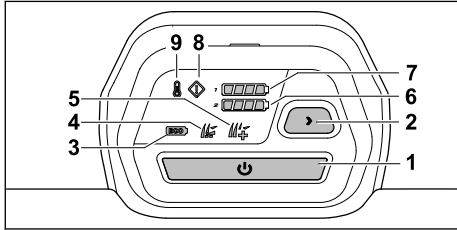
**# Andmeplaat masina numbriga****3.2 Juhtseade****1 Aktiveerimisnupp**

Nupp aktiveerib muruniiduki ja lülitab koos niitmise lülitushoovaga tera sisse.

**2 Niitmisrežiimi nupp**

Nuppu kasutatakse niitmisrežiimide vahetamiseks.

**3 ECO-režiimi näidik**

LED näitab ECO-režiimi.

**4 Standardrežiimi näidik**

LED näitab standardrežiimi.

**5 AUTO-BOOST-režiimi näidik**

LED näitab AUTO-BOOST-režiimi.

**6 Aku laetusenäidik**

Aktiveerimisnupu vajutamisel näitavad LED-id aku laetuse taset aku pesas 2.

**7 Aku laetusenäidik**

Aktiveerimisnupu vajutamisel näitavad LED-id aku laetuse taset aku pesas 1.

**8 Rikkenäidik**

Näidik näitab muruniiduki rikkeid.

**9 Ülekuumenemise näidik**

Näidik näitab muruniiduki ülekuumenemist.

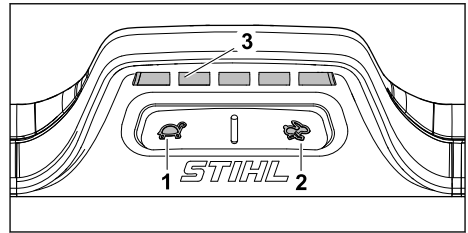
**3.3 Veoajami juhtelement****1 Nupp**

Nuppu kasutatakse sõidukiiruse vähendamiseks.

**2 Nupp**

Nuppu kasutatakse sõidukiiruse suurendamiseks.

**3 Näidik**

LED-id näitavad seatud sõidukiirust.

**3.4 Sümbolid**

Sümbolid võivad paikneda muruniidukil ja akul ning neil on järgmised tähendused.



Toodete mürataseme omavahelist võrdlemist võimaldav tagatud müratase direktiivi 2000/14/EC järgi ühikuga dB(A).

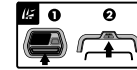

Lülitage tera sisse.



Lülitage veoajam sisse ja seadke sõidukiirus.



Suurendage sõidukiirust.



Vähendage sõidukiirust.



Reguleerige niitmiskõrgust.



Murukogumiskorvi täitumuse näidik.



Multsiklapi avamise ja sulgemise hoob.





Aktiveerige muruniiduk.



Ülekuumenemise näidik.



Rikkenäidik.



Aku laetusenäidik.



Niitmisrežiimide valimise nupp.



Säästurežiim.



Standardrežiim.



AUTO-BOOST-režiim.



1 LED põleb punaselt. Aku on liiga soe või liiga külm.



4 LEDi vilguvad punaselt. Akus on rike.



Akul on Bluetooth®-i raadioliides ja seda saab ühendada rakendusega STIHL connected.



Näit sümboli kõrval tähistab aku energiataset lähtuvalt elemendi tootja andmetest. Rakenduses kasutada olev energiatase on väiksem.



Ärge kõrvaldage toodet kasutuselt koos olmeprügiga.

**IPX4** IP-märgistus

**a.c.** Vahelduvvool



**d.c.** Alalisvool



## 4 Ohutusjuhised

### 4.1 Hoiatussümbolid

#### ▲ HOIATUS

Muruniidukil või akul olevatel hoiatussümbolitel on alljärgnevad tähendused:



Järgige ohutusjuhiseid ja nende meetmeid.



Lugege kasutusjuhend läbi, tehke see endale selgeks ja hoidke alles.



Tähelepanu! Olge ettevaatlik eemalepaiskuvate objektide tõttu – hoidke vahet ja kolmandad isikud eemal.



Ärge puudutage pöörlevat tera.



Võtke aku tööpauside, puhastamise, transportimise, hoiustamise, hooldamise ja remontimise ajaks ära.



Eemaldage aku pärast kasutamist.



Kaitske akut kuumuse ja tule eest.



Ärge kastke akut vedelikku.



### 4.2 Sihtotstarbeline kasutus

Muruniidukit STIHL RMA 443.3 PV, RMA 448.3 PV või RMA 453.3 PV kasutatakse kuiva muru niitmiseks ja multšimiseks.

Muruniiduk töötab STIHLi aku AP abil. Selleks, et kõiki funktsioone saaks piiranguteta kasutada, soovitab STIHL vähemalt järgmist. AP 300 S.

Aku, millel on , võimaldab koos rakendusega STIHL connected isikupärastamist ja akut puudutava teabe edastamist Bluetooth®-i tehnoloogia abil.

## ▲ HOIATUS

- Akud, mida ettevõtte STIHL ei ole muruniidukiga kasutamiseks heaks kiitnud, võivad põhjustada tulekahjusid ja plahvatada. Inimesed võivad saada raskelt vigastada või surma ja tekkida võib materiaalne kahju.
  - ▶ Kasutage STIHLi akuga muruniidukit AP.
- Kui muruniidukit või akut ei kasutata sihipäraselt, võivad inimesed viga või surma saada ning tekkida võib varaline kahju.
  - ▶ Kasutage muruniidukit ja akut kasutusjuhendis kirjeldatud viisil.

### 4.3 Nõuded kasutajale

## ▲ HOIATUS

- Kasutajad, kes pole juhiseid saanud, ei mõista ega suuda hinnata muruniidukist ja akust lähtuvaid ohte. Kasutajat või kõrvalisi isikuid võidakse raskelt või surmavalt vigastada.



- ▶ Lugege kasutusjuhend läbi, tehke see endale selgeks ja hoidke alles.

- ▶ Kui annate muruniiduki või aku teisele inimesele edasi: andke kasutusjuhend kaasa.
- ▶ Veenduge, et kasutaja täidab alljärgnevat nõudeid.
  - Kasutaja on puhanud.
  - Kasutaja on füüsiliselt, tunnetuslikult ja vaimselt võimeline muruniidukit ja akut käsitsema ning sellega töötama. Kui kasutaja on füüsiliselt, tunnetuslikult või vaimselt piiratud, võib kasutaja sellega töötada ainult järelevalve all või vastutava isiku juhendamisel.
  - Kasutaja suudab mõista ja hinnata muruniidukiga ning akuga seotud ohte.
  - Kasutaja on teadlik, et ta vastutab õnnetuste ja kahjustuste eest.
  - Kasutaja on täisealine või kasutaja läbib järelevalve all koolitust mingil kutsealal konkreetses riigis kehtivate eeskirjade kohaselt.
  - Kasutaja on enne muruniiduki esmakordset kasutamist saanud juhised ettevõtte STIHL müügiesindusest või asjatundjalt.
    - Kasutaja ei ole alkoholi, ravimite või narkootikumide mõju all.
- ▶ Kahtluse korral võtke ühendust ettevõtte STIHL müügiesindusega.

### 4.4 Riietus ja varustus

## ▲ HOIATUS

- Töö ajal võivad esemed suure kiirusega üles paiskuda. Kasutaja võib vigastada saada.
  - ▶ Kandke pikki, vastupidavast materjalist pükse.
- Töö ajal võidakse tolmu üles keerutada. Sisse hingatud tolm võib kahjustada tervist ja põhjustada allergilisi reaktsioone.
  - ▶ Tolmu üleskeerutamise korral: Kandke tolmukaitset.
- Ebasobivad riided võivad puude, põõsaste ja muruniiduki külge kinni jääda. Sobivate riieteta kasutajad võivad saada raskelt vigastada.
  - ▶ Kandke liibuvaid riideid.
  - ▶ Võtke sallid ja ehted ära.
- Puhastamise, hooldamise või transportimise ajal võib kasutaja teraga kokku puutuda. Kasutaja võib vigastada saada.
  - ▶ Kandke kaitsekindaid.
- Kasutaja võib ebasobivate jalatsite tõttu libastuda. Kasutaja võib vigastada saada.
  - ▶ Kandke tugevaid, kinniseid jalatseid, millel on sügava mustriga tallad.
- Tera teritamise ajal võivad materjaliosakesed eemale paiskuda. Kasutaja võib vigastada saada.
  - ▶ Kandke tihedalt vastu nägu asetsevaid kaitseprille. Sobivad kaitseprillid on läbinud standardile EN 166 või riiklikele eeskirjadele vastava kontrolli ja on poodides vastavalt tähistatud.
  - ▶ Kandke kaitsekindaid.

### 4.5 Tööpiirkond ja ümbrus

#### 4.5.1 Muruniiduk

## ▲ HOIATUS

- Kõrvalised isikud, lapsed ja loomad ei mõista ega suuda hinnata muruniidukiga ning ülespaiskuvate esemetega seotud ohte. Kõrvalised isikud, lapsed ja loomad võivad raskelt või surmavalt viga saada, samuti võib tekkida materiaalne kahju.
  - ▶ Hoidke kõrvalised isikud, lapsed ja loomad tööpiirkonnast eemal.
  - ▶ Hoidke esemetest pisavalt kaugemale.
  - ▶ Ärge jätke muruniidukit järelevalveta.
  - ▶ Veenduge, et lapsed ei saaks muruniidukiga mängida.
- Vihmaga töötamisel võib kasutaja ebasobivate jalatsite tõttu libastuda. Kasutaja võib raskelt vigastada või surma saada.
  - ▶ Vihma korral: ärge töötage.

- Muruniiduk ei ole veekindel. Vihmaga või niiskes keskkonnas töötamise tagajärjel võib saada elektrilöögi. Kasutaja võib viga saada ja muruniiduk kahjustada.
  - ▶ Ärge töötage vihmaga või niiskes keskkonnas.
  - ▶ Ärge niisket muru niitke ega multšige.
- Muruniiduki elektrikomponendid võivad tekitada sädemeid. Sädemed võivad tuleohtlikus või plahvatusohtlikus keskkonnas põhjustada tulekahjusid ja plahvatusi. Inimesed võivad saada raskelt vigastada või surma ja tekkida võib materiaalne kahju.
  - ▶ Ärge töötage tuleohtlikus ega plahvatusohtlikus keskkonnas.

#### 4.5.2 Aku

### ▲ HOIATUS

- Kõrvalised isikud, lapsed ja loomad ei suuda akust tulenevaid ohte tuvastada ega hinnata. Kõrvalised isikud, lapsed ja loomad võivad raskelt vigastada saada.
  - ▶ Hoidke kõrvalised isikud, lapsed ja loomad eemal.
  - ▶ Ärge jätke akut järelevalveta.
  - ▶ Tehke kindlaks, et lapsed ei saa akuga mängida.
- Aku pole kõigi ümbrusmõjude eest kaitstud. Kui aku on allutatud teatud kindlatele ümbrusmõjudele, siis võib aku põlema süttida, plahvata või pöördumatult kahjustada saada. Inimesed võivad raskelt vigastada saada ja tekkida võib materiaalne kahju.



- ▶ Kaitske akut kuumuse ja tule eest.
- ▶ Ärge visake akut tulle.

- ▶ Ärge laadige, kasutage ega hoidke akut väljaspool toodud temperatuurivahemikku,  21.4.



- ▶ Ärge kastke akut vedelikesse.

- ▶ Hoidke aku väikestest detailidest eemal.
- ▶ Ärge allutage akut kõrgele rõhule.
- ▶ Ärge allutage akut mikrolainetele.
- ▶ Kaitske akut kemikaalide ja soolade eest.

## 4.6 Ohutusnõuetele vastav seisund

### 4.6.1 Muruniiduk

- Muruniiduk on ohutusnõuetele vastavas seisukorras, kui täidetud on alljärgnevad tingimused.
- Muruniiduk on kahjustamata.
  - Muruniiduk on puhas ja kuiv.



- Juhtseadised toimivad ja neid ei ole muudetud.
- Kui niidetakse ja niidetud rohi tuleb koguda murukogumiskorvi: multšiklapp on avatud, pikendus on eemaldatud ja murukogumiskorv on õigesti kinnitatud.
- Kui niidetakse ja niidetud rohi tuleb tagant välja visata: murukogumiskorv on eemaldatud ja väljaviskeava luuk on suletud.
- Kui niidetakse ja niidetud rohi tuleb suunata küljelt maapinnale: multšiklapp on suletud ja pikendus on õigesti kinnitunud.
- Kui multšitakse: pikendus on lahti ühendatud ja multšiklapp on suletud.
- Tera on õigesti paigaldatud.
- Selle muruniiduki jaoks ettenähtud ettevõtte STIHL originaaltarvikud on õigesti paigaldatud.

### ▲ HOIATUS

- Tööks mitteohutus seisukorras ei saa komponendid enam õigesti toimida ja ohutusseadised ei pruugi oma ülesannet täita. Inimesed võivad raskelt vigastada või surma saada.
  - ▶ Töötage kahjustamata muruniidukiga.
  - ▶ Kui muruniiduk on määrduud või märg: puhastage muruniiduk ja laske kuivada.
  - ▶ Ärge muruniidukit muutke.
  - ▶ Kui juhtseadised ei toimi: ärge töötage muruniidukiga.
  - ▶ Kui niidetakse ja niidetud rohi tuleb koguda murukogumiskorvi: avage multšiklapp, eemaldage pikendus ja kinnitage murukogumiskorv nii, nagu on kirjeldatud käesolevas kasutusjuhendis.
  - ▶ Kui niidetakse ja niidetud rohi tuleb suunata küljelt maapinnale: sulgege multšiklapp ja kinnitage pikendus nii, nagu on kirjeldatud käesolevas kasutusjuhendis.
  - ▶ Kui multšitakse: eemaldage pikendus ja sulgege multšiklapp nii, nagu on kirjeldatud käesolevas kasutusjuhendis.
  - ▶ Paigaldage selle muruniiduki jaoks ettenähtud ettevõtte STIHL originaaltarvikuid.
  - ▶ Paigaldage tera selliselt, nagu on selles kasutusjuhendis kirjeldatud.
  - ▶ Paigaldage tarvikud selliselt, nagu on selles kasutusjuhendis ja tarvikute kasutusjuhendis kirjeldatud.
  - ▶ Ärge pistke esemeid muruniiduki avadesse.
  - ▶ Ärge ühendage ega lühistage võtmepesa kontakte metallesemetega.
  - ▶ Vahetage kulunud või kahjustatud sildid välja.
  - ▶ Kahtluse korral: võtke ühendust ettevõtte STIHL müügiesindusega.

### 4.6.2 Tera

Tera vastab ohutusnõuetele, kui täidetud on alljärgnevad tingimused.

- Tera ja komponendid on kahjustamata.
- Tera pole deformeerunud.
- Tera on õigesti paigaldatud.
- Tera on õigesti teritatud.
- Teral pole töölemisjääke.
- Tera on õigesti tasakaalustatud.
- Tera ei ole lubatust õhem ega kitsam,  21.2.
- Teritusnurk on õige,  21.2.

## ▲ HOIATUS

- Kui tera ei vasta ohutusnõuetele, võivad tera küljest osad lahti tulla ja eemale paiskuda. Inimesed võivad raskelt vigastada saada.
  - ▶ Töötage kahjustama teraga ja kahjustamata lisaseadmetega.
  - ▶ Paigaldage tera õigesti.
  - ▶ Teritage tera õigesti.
  - ▶ Kui tera on lubatust õhem või kitsam: vahetage tera välja.
  - ▶ Laske tera ettevõtte STIHL müügiesinduses tasakaalustada.
  - ▶ Kahtluse korral pöörduge STIHL müügiesinduse poole.

### 4.6.3 Aku

Aku on ohutusnõuetele vastavas seisundis, kui on täidetud järgmised tingimused:

- Aku on kahjustamata.
- Aku on puhas ja kuiv.
- Aku talitleb ja on muutmata.

## ▲ HOIATUS

- Ohutusnõuetele mittevastavas seisundis aku ei suuda enam ohutult talitleda. Inimesed võivad raskelt vigastada saada.
  - ▶ Töötage kahjustamata ja talitleva akuga.
  - ▶ Ärge laadige kahjustatud või defektseid akusid.
  - ▶ Kui aku on must: puhastage aku.
  - ▶ Kui aku on märg või niiske: laske akul kuivada,  21.5.
  - ▶ Ärge modifitseerige akut.
  - ▶ Ärge pistke aku avadesse esemeid.
  - ▶ Ärge ühendage ega lühistage aku elektrilisi kontakte metallist esemetega.
  - ▶ Ärge avage akut.
  - ▶ Vahetage kulunud või kahjustatud juhisesilidid välja.
- Kahjustatud akust võib vedelik välja tungida. Kui vedelik satub nahale või silma, siis võidakse nahka või silmi ärritada.
  - ▶ Vältige vedelikuga kokkupuutumist.

- ▶ Kui on toimunud kokkupuude nahaga: peske vastavad nahapiirkonnad rohke veega ja seebiga puhtaks.
- ▶ Kui on toimunud kokkupuude silmadega: loputage silmi vähemalt 15 minutit rohke veega ja pöörduge arsti poole.
- Kahjustatud või defektne aku võib ebatavaliselt lõhnata, suitseda või põleda. Inimesed võivad raskelt vigastada või surma saada ja materiaalne kahju tekkida.
  - ▶ Kui aku lõhnab ebatavaliselt või suitseb: ärge kasutage akut ja hoidke seda põlemisvõimelistest ainetest eemal.
  - ▶ Kui aku põleb: Üritage akut tulekustutiga või veega kustutada.

## 4.7 Töötamine

### ▲ HOIATUS

- Teatud olukordades ei suuda kasutaja enam keskendunult töötada. Kasutaja võib komistada, kukkuda ja raskelt vigastada saada.
  - ▶ Töötage rahulikult ja kaalutletult.
  - ▶ Kui valgusolud ja nähtavus on halb: ärge töötage muruniidukiga.
  - ▶ Kasutage muruniidukit üksinda.
  - ▶ Jälgige takistusi.
  - ▶ Ärge kallutage muruniidukit.
  - ▶ Seiske töötades pinnal püsti ja hoidke tasakaalu.
  - ▶ Väsimuse korral: tehke töötades paus.
  - ▶ Kallakul niitmisel: Niitke kallakuga risti.
  - ▶ Ärge töötage üle 25° (46,6%) kaldega kallakutel.
- Pöörlevale terale tabatud kõvad esemed võivad muruniidukit kahjustada.
  - ▶ Kui mõni kõva ese tabab pöörlevat tera, lülitage muruniiduk välja, eemaldage aku ja kontrollige muruniidukit kahjustuste suhtes.
  - ▶ Kui muruniiduk on kahjustatud: Võtke ühendust ettevõtte STIHL müügiesindusega.
- Pöörlev tera võib kasutajale löikevigastusi põhjustada. Kasutaja võib raskelt vigastada saada.
  - ▶ Ärge puudutage pöörlevat tera.
  - ▶ Kui mõni ese on tera blokeeritud: Lülitage muruniiduk välja ja eemaldage aku. Alles seejärel võib eseme eemaldada.
- Kui töötamisel ei kasutata veoajamit, võib veoajam tahtmatult sisse lülituda ja muruniiduk liikuma hakata. Inimesed võivad raskelt vigastada saada ja tekkida võib materiaalne kahju.
  - ▶ Rakendage veoajami lülitushooba ainult siis, kui soovite sõidujamit sisse lülitada.



- Kui muruniiduk muutub töö ajal või hakkab ebataavaliselt käituma, ei pruugi muruniiduk enam olla ohutus seisukorras. Inimesed võivad raskelt vigastada saada ja tekkida võib materiaalne kahju.
  - ▶ Lõpetage töö, eemaldage aku ja pöörduge STIHLi edasimüüja poole.
- Töö ajal võib muruniiduk vibratsioone tekitada.
  - ▶ Kandke kaitsekindaid.
  - ▶ Tehke töö käigus pause.
  - ▶ Kui tekivad vereringehäirete sümptomid: pöörduge arsti poole.
- Kui tera tabab töö ajal mõnda eset, võib see või selle osad kahjustada saada või suurel kiirusel välja paiskuda. Inimesed võivad saada vigastada ja tekkida võib materiaalne kahju.
  - ▶ Eemaldage võõrkehad tööpiirkonnast.
- Kui niitmise lülitushoob lahti lasta, pöörleb tera veel lühikese aja jooksul edasi. Inimesed võivad raskelt vigastada saada.
  - ▶ Oodake, kuni tera on pöörlemise lõpetanud.
- Kui pöörleb tera tabab mõnda kõva eset, võivad tekkida sädemed. Sädemed võivad tuleohtlikus keskkonnas põhjustada tulekahjusid. Inimesed võivad saada raskelt vigastada või surma ja tekkida võib materiaalne kahju.
  - ▶ Ärge töötage tuleohtlikus keskkonnas.
- Kui muruniiduk asetatakse järsakutele, võib see ootamatult sealt minema liikuda. Inimesed võivad saada vigastada ja tekkida võib materiaalne kahju.
  - ▶ Laske muruniidukist ainult siis lahti, kui see seisab tasasel pinnal ega hakka sealt iseenesest minema liikuma.
- Kui esemed kinnitatakse juhtraua külge, võib muruniiduk lisaraskuse tõttu ümber minna. Inimesed võivad saada vigastada ja tekkida võib materiaalne kahju.
  - ▶ Ärge kinnitage juhtraua külge ühtegi eset.

## ▲ OHT!

- Kui töötada pinge all olevate juhtmete läheduses, võib tera pinge all olevate juhtmetega kokku puutuda ja neid kahjustada. Kasutaja võib raskelt vigastada või surma saada.
  - ▶ Ärge töötage pinge all olevate juhtmete läheduses.
- Äikese ajal töötades võib kasutaja saada pikasetabamuse. Kasutaja võib raskelt vigastada või surma saada.
  - ▶ Äikese ajal: ärge töötage.
- Veojam lülitub ülekoormuse korral välja, kui töötatakse järskudel nõlvadel. Selle tagajärjel peab kasutaja spontaanselt rakendama suuremat tõukejõudu ja võib seega kaotada kontrolli

muruniiduki üle. Muruniiduk võib oma raskuse tõttu kasutaja suunas veereda.

- ▶ Niitke kallakuga risti. Hoidke seistes ise tasakaalu, et hoida muruniidukit alati kontrolli all.

## 4.8 Transportimine

### 4.8.1 Muruniiduk

## ▲ HOIATUS

- Transportimise ajal võib muruniiduk ümber minna või paigast liikuda. Inimesed võivad saada vigastada ja tekkida võib materiaalne kahju.



- ▶ Eemaldage aku.

- ▶ Kinnitage muruniiduk rihmadega või võrguga selliselt, et see ei saaks ümber kukkuda ega liikuda.
- Kui väljalülitatud veojamiga transportimisel on aku muruniidukis, võib veojam tahtmatult sisse lülituda ja muruniiduk võib liikuma hakata. Inimesed võivad raskelt vigastada saada ja tekkida võib materiaalne kahju.



- ▶ Eemaldage aku.

### 4.8.2 Aku

## ▲ HOIATUS

- Aku pole kõigi ümbrusmõjude eest kaitstud. Kui aku on allutatud teatud kindlatele ümbrusmõjudele, siis võib aku kahjustada saada ja tekkida võivad materiaalsed kahjud.
  - ▶ Ärge transportige kahjustatud akut.
- Transportimise ajal võib aku ümber kukkuda või liikuda. Inimesed võivad vigastada saada ja materiaalne kahju tekkida.
  - ▶ Pakkige aku selliselt, et see ei saaks pakendis liikuda.
  - ▶ Kindlustage pakend nii, et see ei saa liikuda.

## 4.9 Säilitamine

### 4.9.1 Muruniiduk

## ▲ HOIATUS

- Lapsed ei tea ega oska hinnata muruniidukiga seotud ohte. Lapsed võivad saada raskelt vigastada.



▶ Eemaldage aku.

- ▶ Hoidke muruniidukit lastele kättesaamatult.
- Muruniiduki elektrikontaktid ja metallosad võivad niiskuse mõjul korrodeeruda. Muruniiduk võib kahjustada saada.



▶ Eemaldage aku.

- ▶ Hoidke muruniidukit puhtas ja kuivas kohas.
- Kui hoistamise ajal on aku muruniidukis, võib tera ja veoajam juhuslikult sisse lülituda. Inimesed võivad raskelt vigastada saada ja tekkida võib materiaalne kahju.



▶ Eemaldage aku.

- Kui muruniidukit hoitakse järsakutel, võib see ootamatult sealt minema liikuda. Inimesed võivad saada vigastada ja tekkida võib materiaalne kahju.
- ▶ Hoidke muruniidukit tasasel pinnal.

#### 4.9.2 Aku

### ▲ HOIATUS

- Lapsed ei mõista ega suuda hinnata akuga seotud ohte. Lapsed võivad saada raskelt vigastada.
  - ▶ Hoidke akut lastele kättesaamatus kohas.
- Aku pole kõigi keskkonnamõjude eest kaitsitud. Aku võib teatud keskkonnamõjude tõttu pöördumatult kahjustada saada.
  - ▶ Hoidke akut puhta ja kuivana.
  - ▶ Hoidke akut suletud ruumis.
  - ▶ Hoiustage akut muruniidukist eraldi.
  - ▶ Kui akut hoitakse laadimisseadmes: tõmmake võrgupistik välja ja hoiustage akut nii, et selle laetuse tase jääb vahemikku 40 kuni 60% (kaks rohelist valgusdioodi põleb).
  - ▶ Ärge hoidke akut väljaspool ettenähtud temperatuuri piirväärtusi,  21.4.

## 4.10 Puhastamine, hooldamine ja remontimine

### ▲ HOIATUS

- Kui puhastamise, hooldamise või remontimise ajal on aku muruniidukis, võib tera tahtmatult sisse lülituda. Inimesed võivad raskelt vigastada saada ja tekkida võib materiaalne kahju.



▶ Eemaldage aku.

- Kui puhastamise, hooldamise ja remontimise ajal on aku muruniidukis, võib veoajam tahtmatult sisse lülituda ja muruniiduk liikuma hakata. Inimesed võivad raskelt vigastada saada ja tekkida võib materiaalne kahju.





















▶ Eemaldage aku.

- Tugevatoimelised puhastusvahendid, veejoaga puhastamine või teravad esemed võivad muruniidukit, tera ja akut kahjustada. Kui muruniidukit, tera ja akut ei puhastata õigesti, ei pruugi komponendid enam õigesti toimida ja ohutusseadised ei pruugi oma ülesannet täita. Inimesed võivad raskelt vigastada saada.
  - ▶ Puhastage muruniidukit, tera ja akut kasutusjuhendis kirjeldatud viisil.
- Kui muruniidukit, tera ja akut ei hooldata või parandata õigesti, ei pruugi komponendid enam õigesti toimida ja ohutusseadised ei pruugi oma ülesannet täita. Inimesed võivad raskelt vigastada või surma saada.
  - ▶ Ärge hooldage ega remontige muruniidukit või akut ise.
  - ▶ Kui muruniiduk või aku vajab hooldamist või remontimist: võtke ühendust ettevõtte STIHL müügiesindusega.
  - ▶ Hooldage tera selliselt, nagu on selles kasutusjuhendis kirjeldatud.
- Tera puhastamise, hooldamise või remontimise ajal võib kasutaja saada löikeservade tõttu löikevigastusi. Kasutaja võib vigastada saada.
  - ▶ Kandke kaitsekindaid.
- Teritamise ajal võib tera kuumeneda. Kasutaja võib ennast põletada.
  - ▶ Oodake, kuni tera on jahtunud.
  - ▶ Kandke kaitsekindaid.
- Muruniiduki tera saab liigutada ka siis, kui mootor on välja lülitatud. Tera hooldamise ajal võib kasutaja saada liikuva tera tõttu vigastada.
  - ▶ Töötage hoolikalt.
  - ▶ Kandke kaitsekindaid.
- Muruniiduki tera on liikuv. Tera hooldamise ajal võivad kasutaja sõrmed liikuva tera ja muruniiduki fikseeritud osade vahele kinni jääda.
  - ▶ Töötage hoolikalt.
  - ▶ Kandke kaitsekindaid.

## 5 Muruniiduki kasutusvalmis seadmine

### 5.1 Muruniiduki kasutusvalmis seadmine

Iga kord enne tööga alustamist tuleb läbida alljärgnevad sammud.

- ▶ Eemaldage pakendimaterjal ja transpordikinnitused.
- ▶ Kontrollige, et järgmised komponendid on ohutus seisukorras:
  - muruniiduk,  4.6.1.
  - tera,  4.6.2.
  - aku,  4.6.3.
- ▶ Kontrollige akut,  12.3.
- ▶ Laadige aku täielikult,  6.1.
- ▶ Puhastage muruniidukit,  17.2.
- ▶ Kontrollige tera,  12.2.
- ▶ Pöörake juhtraud lahti,  9.1.
- ▶ Reguleerige juhtrauda,  9.3.
- ▶ Kui niidetakse ja rohi tuleb koguda murukogumiskorvi:
  - ▶ Eemaldage pikendus,  8.2.2.
  - ▶ Avage mulšiklapp,  13.5.1.
  - ▶ Paigaldage murukogumiskorv,  8.1.2.
- ▶ Kui niidetakse ja rohi tuleb suunata küljelt maapinnale:
  - ▶ Sulgege mulšiklapp,  13.5.2.
  - ▶ Kinnitage pikendus,  8.2.1.
- ▶ Kui multšitakse:
  - ▶ Sulgege mulšiklapp,  13.5.2.
  - ▶ Eemaldage pikendus,  8.2.2.
- ▶ Reguleerige niitmiskõrgust,  13.2.
- ▶ Kontrollige juhtseadiseid,  12.1.
- ▶ Kui samme ei õnnestu läbida: ärge kasutage muruniidukit, vaid pöörduge ettevõtte STIHL müügiesindusse.

### 5.2 Ühendage aku Bluetooth®-raadiosideleedega STIHL connected rakenduse abil

- ▶ Aktiveerige Bluetooth®-raadiosideleides mobiilsel lõppseadmel.
- ▶ Bluetooth®-raadiosideleide aktiveerimine,  7.
- ▶ Laadige rakenduste poest STIHL connected rakendus lõppseadmele ja looge konto.
- ▶ Avage STIHL connected rakendus ja logige sisse.
- ▶ Lisage aku STIHL connected rakenduses ja järgige ekraanil kuvatud juhiseid.

Kontaktivõimalused ja lisainfo leiate aadressilt <https://support.stihl.com> või STIHL connected rakendusest.

STIHL connected rakendus pole kõikidel turgudel saadaval.

## 6 Aku laadimine ja LEDid

### 6.1 Aku laadimine

Laadimisaeg sõltub erinevatest teguritest, nt aku temperatuurist või ümbrustemperatuurist. Optimaalse jõudluse tagamiseks jälgige soovitatud temperatuurivahemikku,  21.5. Tegelik laadimisaeg võib esitatud laadimisajast kõrvale kalduda. Laadimisaeg on esitatud [www.stihl.com/charging-times](http://www.stihl.com/charging-times) all.

- ▶ Laadige akut laadijate STIHL 101, 301, 301-4, 500 kasutusjuhendis kirjeldatud viisil.

### 6.2 Laetuse näitamine

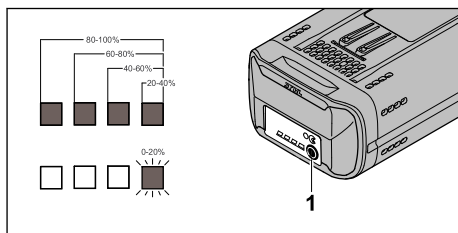

- ▶ Vajutage nuppu (1). LED-d põlevad u 5 sekundit rohelisena ja näitavad laetust.
- ▶ Kui parem LED vilgub rohelisena: Laadige akut.

### 6.3 LED-tuled akul

LED-tuled võivad näidata aku laetust või tõrkeid. LED-ide võivad põleda või vilkuda roheliselt või punaselt.

Kui LED-ide põlevad või vilguvad roheliselt, näidatakse laetust.

- ▶ Kui LED-ide põlevad või vilguvad punaselt: kõrvaldage tõrked,  20.1. Muruniidukis või akus on tõrge.



## 7 Bluetooth® raadiosideliidese aktiveerimine ja deaktiveerimine

### 7.1 Aktiveerige Bluetooth®-raadiosideliides

- ▶ Kui akul on Bluetooth®-raadiosideliides: vajutage nuppu ja hoidke nii kaua all, kuni LED „BLUETOOTH®“ sümboli  kõrval umbes 3 sekundi jooksul siniselt põleb. Bluetooth®-raadiosideliides akul on aktiveeritud.

### 7.2 Inaktiveerige Bluetooth®-raadiosideliides

- ▶ Kui akul on Bluetooth®-raadiosideliides: vajutage nuppu ja hoidke nii kaua all, kuni LED „BLUETOOTH®“ sümboli  kõrval kuus korda siniselt vilgub. Bluetooth®-raadiosideliides akul on inaktiveeritud.

## 8 Muruniiduki kokkupanemine

### 8.1 Murukogumiskorvi kokkupanemine, külgepanek ja äravõtmine

#### 8.1.1 Murukogumiskorvi kokkupanemine

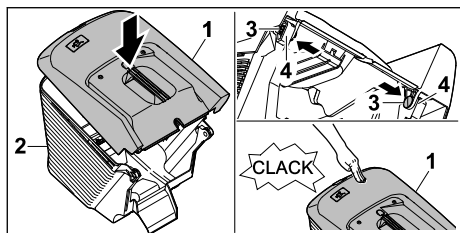

- ▶ Asetage murukogumiskorvi ülemine osa (1) murukogumiskorvi alumisele osale (2).
- ▶ Vajutage poldid (3) seestpoolt läbi selleks ettenähtud avade (4).
- ▶ Suruge murukogumiskorvi ülemist osa (1) alla. Murukogumiskorvi ülemine osa fikseerub kuuldavalt.

#### 8.1.2 Murukogumiskorvi paigaldamine

- ▶ Lülitage muruniiduk välja.
- ▶ Paigutage muruniiduk tasasele pinnale.

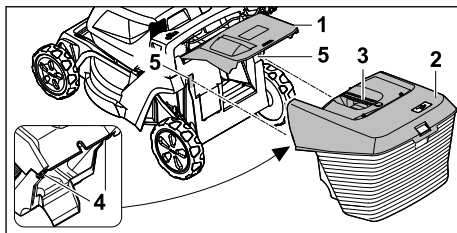

- ▶ Avage väljaviskeava luuk (1) ja hoidke selles asendis.
- ▶ Võtke murukogumiskorvi (2) käepidemest (3) kinni ja asetage see ülalt fikseerimiskonksudega (4) kinnitustesse (5).
- ▶ Asetage väljaviskeava luuk (1) murukogumiskorvile (2).

#### 8.1.3 Murukogumiskorvi eemaldamine

- ▶ Lülitage muruniiduk välja.
- ▶ Asetage muruniiduk tasasele pinnale.
- ▶ Avage väljaviskeava luuk ja hoidke selles asendis.
- ▶ Eemaldage murukogumiskorvi käepideme abil suunaga üles.
- ▶ Sulgege väljaviskeava luuk.

### 8.2 Pikenduse paigaldamine ja eemaldamine

#### 8.2.1 Pikenduse kinnitamine

- ▶ Lülitage muruniiduk välja ja eemaldage aku.
- ▶ Paigutage muruniiduk tasasele pinnale.

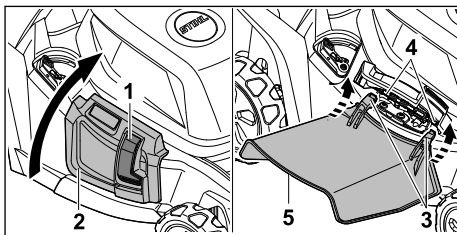

- ▶ Suruge lukustust (1) ja hoidke surutult.
- ▶ Avage külgväljaviskeava luuk (2) ja hoidke selles asendis.
- ▶ Kinnitage mõlemad konksud (3) altpoolt telje (4) külge.
- ▶ Asetage külgväljaviskeava luuk (2) pikendusele (5).

#### 8.2.2 Pikenduse eemaldamine

- ▶ Lülitage muruniiduk välja ja eemaldage aku.
- ▶ Paigutage muruniiduk tasasele pinnale.

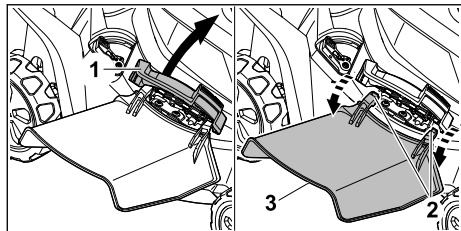

- ▶ Avage külgväljaviskelava luuk (1) ja hoidke selles asendis.
- ▶ Eemaldage mõlemad konksud (2).
- ▶ Pöörake pikendus (3) üles ja eemaldage.
- ▶ Sulgege külgväljaviskeava luuk (1).

## 9 Muruniiduki seadistamine kasutajale

### 9.1 Juhtraua lahtipööramine

- ▶ Lülitage muruniiduk välja ja eemaldage aku.
- ▶ Paigutage muruniiduk tasasele pinnale.

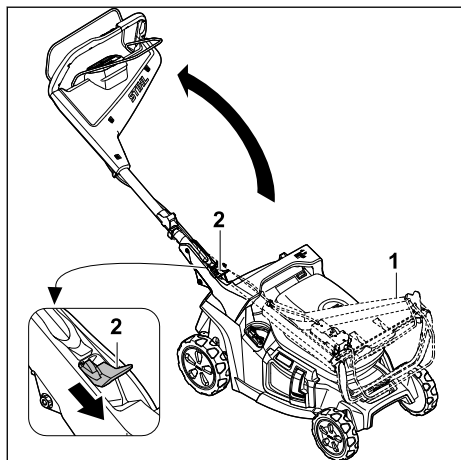

- ▶ Hoidke juhtrauast (1) kinni.
  - ▶ Suruge hoob (2) alla ja hoidke selles asendis.
  - ▶ Pöörake juhtraud (1) lahti.
  - ▶ Laske hoob (2) lahti.
- Juhtraud fikseerub kuuldavalt.

### 9.2 Juhtraua kokkuklappimine

Juhtraua saab ruumisäästliku transportimise või hoidmise jaoks kokku klappida.

- ▶ Lülitage muruniiduk välja ja eemaldage aku.
- ▶ Paigutage muruniiduk tasasele pinnale.

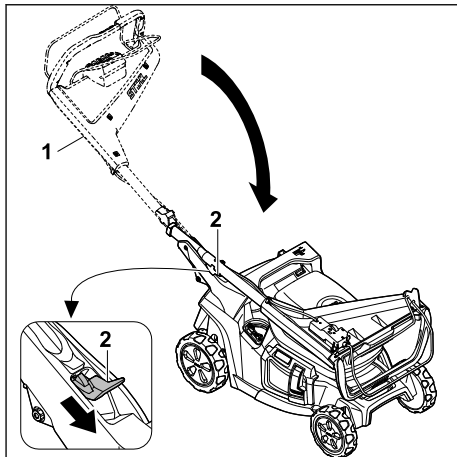

- ▶ Hoidke juhtrauast (1) kinni.
  - ▶ Suruge hoob (2) alla ja hoidke selles asendis.
  - ▶ Klappige juhtraud (1) kokku.
  - ▶ Laske hoob (2) lahti.
- Juhtraud fikseerub kuuldavalt.

### 9.3 Juhtraua reguleerimine

- ▶ Lülitage muruniiduk välja ja eemaldage aku.
- ▶ Paigutage muruniiduk tasasele pinnale.

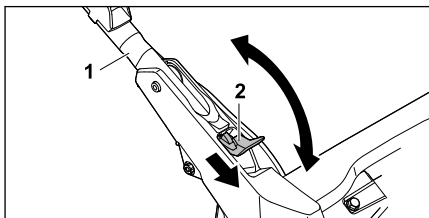

- ▶ Hoidke juhtrauast (1) kinni.
- ▶ Suruge hoob (2) alla ja hoidke.
- ▶ Asetage juhtraud (1) soovitud asendisse ja veenduge, et juhtraud fikseerub uuesti täielikult.
- ▶ Laske hoob (2) lahti.

## 10 Aku sissepanemine ja väljavõtmine

### 10.1 Aku paigaldamine

Muruniidukit saab kasutada kahe akuga. Niipea kui üks aku on tühi, lülitatakse automaatselt ümber teises akupesas olevale akule.

- ▶ Paigutage muruniiduk tasasele pinnale.

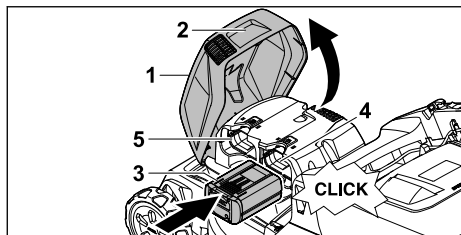

- ▶ Võtke käepidemel (2) olevast klapist (1) kinni, avage see nii kaugele kui võimalik ja hoidke.
- ▶ Vajutage aku (3) lõpuni akupessa 1 (4) või akupessa 2 (5).
- Aku (3) lukustub plõksatusega kohale.
- ▶ Kui soovite teise aku kaasa võtta: Asetage aku teise akupessa (4 või 5).
- Aku lukustub plõksuga kohale.
- ▶ Sulgege klapp (1).

## 10.2 Aku eemaldamine

- ▶ Paigutage muruniiduk tasasele pinnale.

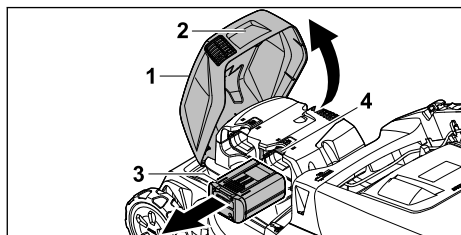

- ▶ Võtke käepidemel (2) olevast klapist (1) kinni, avage see nii kaugele kui võimalik ja hoidke.
- ▶ Hoidke akut (3) ja vajutage lukustushooba (4).
- Aku on vabastatud.
- ▶ Võtke aku (3) välja.
- ▶ Sulgege klapp (1).

## 11 Muruniiduki sisse- ja väljalülitamine

### 11.1 Muruniiduki aktiveerimine

- ▶ Paigutage muruniiduk tasasele pinnale.

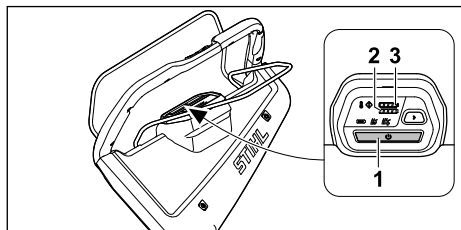

- ▶ Vajutage aktiveerimisnuppu (1).  
Muruniiduk on aktiveeritud.

Kolme sekundi pärast süttib eelseatud niitmise režiimi näidik.

LED-id (2, 3) näitavad akude laetust akupesades 1 ja 2.

Pärast viit minutit edasise tegevuseta läheb muruniiduk unerežiimi.

## 11.2 Tera sisse- ja väljalülitamine

### 11.2.1 Tera sisselülitamine

- ▶ Paigutage muruniiduk tasasele pinnale.

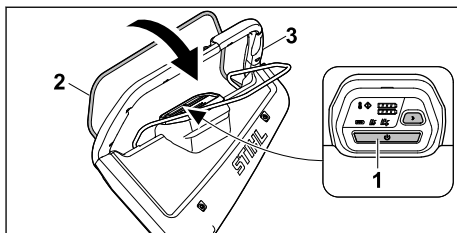

- ▶ Vajutage aktiveerimisnuppu (1).
- ▶ Tõmmake niitmise lülitushoob (2) kolme sekundi jooksul vasaku käega täielikult juhtraua (3) suunas ja hoidke selliselt, et põial oleks ümber juhtraua (3).
- Tera hakkab pöörlema.
- ▶ Hoidke juhtrauda (3) ja niitmise lülitushooba (2) parema käega kinni, nii et põial on ümber juhtraua (3).

### 11.2.2 Tera väljalülitamine

- ▶ Vabastage niitmise lülitushoob.
- ▶ Oodake, kuni tera on seiskunud.
- ▶ Kui tera pöörleb jätkuvalt: võtke aku välja ja pöörduge ettevõtte STIHL müügiesindusse. Muruniiduk on rikkis.

## 11.3 Veoajami sisse- ja väljalülitamine

### 11.3.1 Veoajami sisselülitamine

Nuppudega ja juhtraual saab sõidukiiruse eelnevalt 5 astmes valida. Nupu vajutamine suurendab sõidukiirust, nupu vajutamine vähendab seda. Juhtlemendil olevad LED-id näitavad eelseatud sõidukiirust. Kui LED-i ei sütti, on veoajam välja lülitatud.

Kiirust saab veoajami käigukangi abil reguleerida sujuvalt alates 2,0 km/h kuni eelnevalt valitud maksimaalse kiiruseni. Mida kaugemale veoajami lülitushooba juhtraua suunas tõmmata, seda suurem on kiirus, 21.1.

Seatud kiirus mõjutab aku tööiga. Mida väiksem on kiirus, seda pikem on aku tööiga.

- ▶ Paigutage muruniiduk tasasele pinnale.
- ▶ Aktiveerige muruniiduk.
- ▶ Lülitage tera sisse.

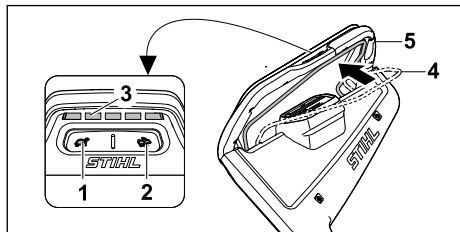

- ▶ Seadke nupuga (1) ja (2) soovitud sõidukiirus. Eelseatud sõidukiirust saab lugeda LED-idelt (3).
- ▶ Tõmmake veojami lülitushoob (4) vasaku käega juhtraua (5) suunas ja hoidke nii, et põial on ümber juhtraua (5). Muruniiduk hakkab liikuma.

### 11.3.2 Veojami väljalülitamine

- ▶ Vabastage veojami lülitushoob.
- ▶ Oodake, kuni muruniiduk on seisma jäänud.
- ▶ Kui muruniiduk liigub edasi: võtke aku välja ja pöörduge ettevõtte STIHL müügiesindusse. Muruniiduk on rikkis.

## 12 Muruniiduki kontrollimine

### 12.1 Juhtseadiste kontrollimine

#### Niitmise lülitushoob

- ▶ Eemaldage aku.
- ▶ Tõmmake niitmise lülitushoob täielikult juhtraua suunas ja vabastage taas.
- ▶ Kui niitmise lülitushoob liigub raskelt või ei liigu algasendisse tagasi: ärge kasutage muruniidukit, vaid pöörduge ettevõtte STIHL müügiesindusse. Niitmise lülitushoob on rikkis.

#### Veojami lülitushoob

- ▶ Eemaldage aku.
- ▶ Tõmmake veojami lülitushoob täielikult juhtraua suunas ja vabastage taas.
- ▶ Kui veojami lülitushoob liigub raskelt või ei liigu algasendisse tagasi: ärge kasutage muruniidukit, vaid pöörduge ettevõtte STIHL müügiesindusse. Veojami lülitushoob on rikkis.

#### Tera sisselülitamine

- ▶ Paigaldage aku.
- ▶ Aktiveerige muruniiduk.
- ▶ Tõmmake niitmise lülitushoob kolme sekundi jooksul vasaku käega täielikult juhtraua suu-

nas ja hoidke selliselt, et põial oleks ümber juhtraua.

Tera hakkab pöörlema.

- ▶ Vabastage niitmise lülitushoob. Tera lõpetab veidi aja pärast pöörlemise.
- ▶ Kui tera pöörleb jätkuvalt: võtke aku välja ja pöörduge ettevõtte STIHL müügiesindusse. Muruniiduk on rikkis.



#### Veojami sisselülitamine

- ▶ Paigaldage aku.
- ▶ Aktiveerige muruniiduk.
- ▶ Seadistage sõidukiirus.
- ▶ Tõmmake veojami lülitushoob täielikult juhtraua suunas ja hoidke selliselt, et põial oleks ümber juhtraua. Muruniiduk hakkab liikuma.
- ▶ Vabastage veojami lülitushoob. Muruniiduk jääb seisma.
- ▶ Kui muruniiduk liigub edasi: võtke aku välja ja pöörduge ettevõtte STIHL müügiesindusse. Muruniiduk on rikkis.

### 12.2 Tera kontrollimine

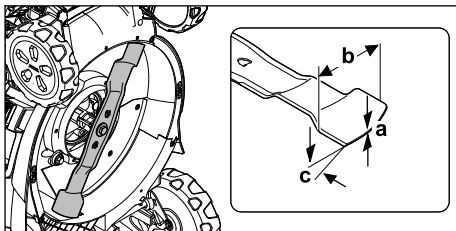
- ▶ Lülitage muruniiduk välja ja eemaldage aku.
- ▶ Seadke muruniiduk püsti,  17.1.



- ▶ Mõõtkte järgmised väärtused:
  - paksum a;
  - laius b;
  - teritusnurk c.
- ▶ Kui tera on lubatust õhem või kitsam: vahetage tera välja,  21.2.
- ▶ Kui teritusnurk on vale: teritage tera,  21.2.
- ▶ Kahtluse korral: Võtke ühendust ettevõtte STIHL müügiesindusega.

### 12.3 Aku kontrollimine

- ▶ Vajutage akul suruklahvi. LEDid põlevad või vilguvad.
- ▶ Kui LEDid ei põle või ei vilgu: ärge kasutage akut ja pöörduge STIHLi esindusse. Akul esineb rike.

## 13 Muruniidukiga töötamine

### 13.1 Muruniiduki hoidmine ja juhtimine

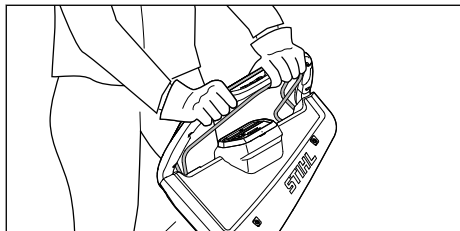

- ▶ Hoidke juhtraust kahe käega kinni nii, et põldlad oleksid ümber juhtraua.

### 13.2 Niitmiskõrguse reguleerimine

Niitmiskõrgust saab reguleerida seitsmes astmes.

- 20 mm = asend 1
- 30 mm = asend 2
- 40 mm = asend 3
- 55 mm = asend 4
- 70 mm = asend 5
- 85 mm = asend 6
- 100 mm = asend 7

Asendid on kirjas muruniidukil.

#### Niitmiskõrguse reguleerimine

- ▶ Lülitage muruniiduk välja.
- Tera peab olema seiskunud.
- ▶ Paigutage muruniiduk tasasele pinnale.

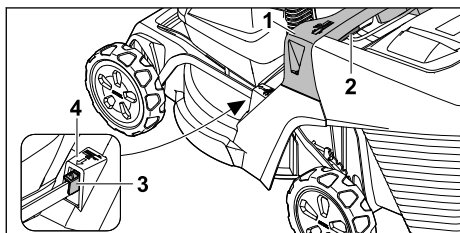

- ▶ Hoidke muruniidukit käepidemest (1) kinni.
- ▶ Vajutage hooba (2) ja hoidke.
- ▶ Reguleerige muruniiduk seda tõstes ja langevates soovitud asendisse.  
Olemasolevat niitmiskõrgust saab vaadata niitmiskõrguse näidu (3) märgistuse (4) abil.
- ▶ Laske hoob (2) lahti.  
Muruniiduk fikseerub.

### 13.3 Niitmine ja multšimine

Muruniiduk on varustatud multiteraga ja seda saab kasutada nii niitmiseks kui ka multšimiseks.

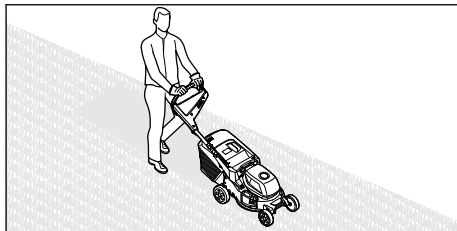

- ▶ Kui töotate sisselülitatud veoajamiga: liikuge muruniiduki üle kontrolli kaotamata edasi.
- ▶ Kui töotate väljalülitatud veoajamiga: Lükake muruniidukit aeglaselt ja kontrolli kaotamata edasi.
- ▶ Kui niitmise ajal tabatakse võõrkeha ja tera on blokeeritud:
  - ▶ lülitage muruniiduk välja ja eemaldage aku.
  - ▶ Veenduge, et kõik liikuvad osad on täielikult peatunud.
  - ▶ Kontrollige muruniidukit.
  - ▶ Kui remont on vajalik: võtke ühendust ettevõtte STIHL müügiesindusega.
- ▶ Kui muruniiduk hakkab ebatavaliselt tugevalt vibreerima:
  - ▶ lülitage muruniiduk välja ja eemaldage aku.
  - ▶ Kontrollige muruniidukit.
  - ▶ Kontrollige, et kõik mutrid, poldid ja kruvid oleksid pingul.
  - ▶ Kui remont on vajalik: võtke ühendust ettevõtte STIHL müügiesindusega.

Optimaalse töö tagamiseks järgige soovitatud temperatuurivahemikke, 21.5.

## 13.4 Niitmisrežiimid

### 13.4.1 Niitmisrežiimi valimine

Valida saab kolme niitmisrežiimi. Valik tehakse juhtseadme kaudu.

- Säätsurežiim
- Standardrežiim
- AUTO-BOOST-režiim

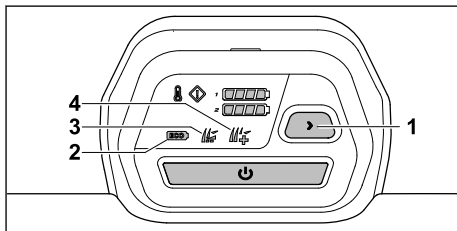

- ▶ Aktiveerige muruniiduk.
- ▶ Soovitud niitmisrežiimi valimiseks vajutage nuppu (1).  
Kuvatakse praegune režiim (2, 3, 4).

## Säästurežiim

Kui ECO-režiim on sisse lülitatud, tuvastab muruniiduk töötingimused ja valib terale sobiva pöörlemiskiiruse.

See võib pikendada aku tööaega.

## Standardrežiim

Kui standardrežiim on sisse lülitatud, niidab muruniiduk tera samaks jääval kiirusel.

## AUTO-BOOST-režiim

Kui AUTO-BOOST-režiim on sisse lülitatud, on muruniidukil lühikest aega saadaval suurem võimsus, näiteks kõrgema ja tihedama rohu niitmiseks.

AUTO-BOOST-režiim mõjutab aku tööaega. Ülekuumenemise ohu korral lülitub muruniiduk automaatselt standardrežiimi.

## 13.5 Multšiklapi avamine ja sulgemine

### 13.5.1 Multšiklapi avamine

- ▶ Lülitage muruniiduk välja.
- ▶ Paigutage muruniiduk tasasele pinnale.

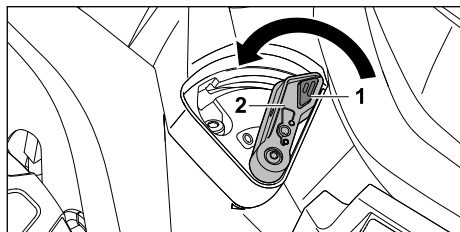

- ▶ Suruge lukustust (1) ja hoidke surutult.
- ▶ Seadke hoob (2) asendisse 0. Multšiklapp on avatud.
- ▶ Vabastage lukustus (1).

### 13.5.2 Multšiklapi sulgemine

- ▶ Lülitage muruniiduk välja.
- ▶ Paigutage muruniiduk tasasele pinnale.

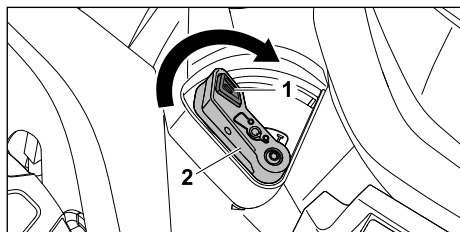

- ▶ Suruge lukustust (1) ja hoidke surutult.
- ▶ Seadke hoob (2) asendisse I.

Multšiklapp on suletud.

- ▶ Vabastage lukustus (1).

## 13.6 Murukogumiskorvi tühjendamine

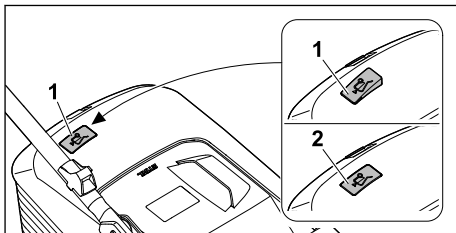

Tera poolt tekitatud õhuvool tõstab täitumuse näidikut (1) ülespoole. Kui murukogumiskorv on täis, peatub õhuvool. Kui õhuvool on liiga väike, langeb täitumuse näidik (2) puhkeasendisse tagasi. See on märguanne murukogumiskorvi tühjendamiseks.

Täitumuse näidiku funktsioon on piiramatult tagatud ainult optimaalse õhuvoolu korral. Välised mõjutused nagu märg, tihe või liiga kõrge rohi, madal niitmiskiirus, mustus või muud tegurid võivad õhuvoolu ja täitumuse näidikut negatiivselt mõjutada.

- ▶ Kui täitumuse näidik langeb puhkeasendisse tagasi: Tühjendage murukogumiskorv.
- ▶ Lülitage muruniiduk välja.
- ▶ Eemaldage murukogumiskorv.

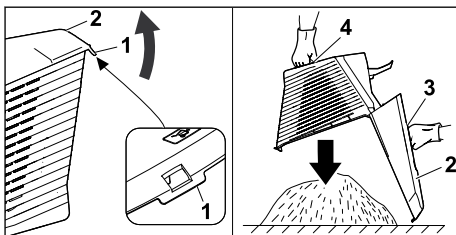

- ▶ Avage kinnituslapats (1).
- ▶ Klappige murukogumiskorvi ülemine osa (2) käepidemest (3) üles ja hoidke.
- ▶ Hoidke teise käega alumisest käepidemest (4) kinni.
- ▶ Tühjendage murukogumiskorv.
- ▶ Sulgege murukogumiskorv.
- ▶ Paigaldage murukogumiskorv.

## 14 Pärast tööd

### 14.1 Pärast töö lõpetamist

- ▶ lülitage muruniiduk välja ja eemaldage aku.



- ▶ Kui muruniiduk on märg: laske muruniidukil kuivada.
- ▶ Kui aku on märg või niiske: laske akul kuivada,  21.5.
- ▶ Puhastage muruniidukit.
- ▶ Puhastage akut.

## 15 Transportimine

### 15.1 Muruniiduki teisaldamine

- ▶ Kui muruniidukit liigutatakse niidetavale alale ja tagasi:
  - ▶ lülitage muruniiduk välja.
  - ▶ Tera peab olema seiskunud.
  - ▶ Eemaldage aku.
- ▶ Kui muruniidukit tuleb teisaldamiseks üle muude alade kui muru kallutada:
  - ▶ lülitage muruniiduk välja.
  - ▶ Tera peab olema seiskunud.
  - ▶ Eemaldage aku.

### Muruniiduki lükkamine

- ▶ Lükake muruniidukit aeglaselt ja kontrolli kaotamata edasi.

### Muruniiduki kandmine

- ▶ Lülitage muruniiduk välja.
- ▶ Eemaldage aku.
- ▶ Kandke kaitsekindaid.
- ▶ Eemaldage murukogumiskorv.
- ▶ Eemaldage pikendus.

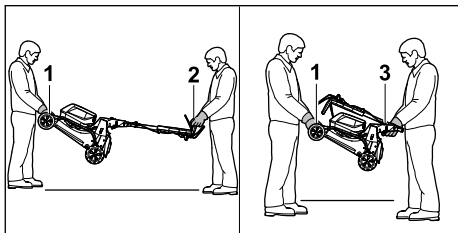

- ▶ Kui muruniidukit kantakse lahtipööratud juhtrauga:
  - ▶ üks inimene peab hoidma kahe käega muruniiduki transpordikäepidemest (1) ja teine kahe käega juhtraust (2).
  - ▶ Tõstke ja kandke muruniidukit kahekesi.
- ▶ Kui muruniidukit kantakse kokkupööratud juhtrauga:
  - ▶ Pöörake juhtraud kokku,  9.2.
  - ▶ Üks inimene peab hoidma kahe käega muruniiduki transpordikäepidemest (1) ja teine kahe käega käepidemest (3).
  - ▶ Tõstke ja kandke muruniidukit kahekesi.

### Muruniiduki transportimine sõidukiga

- ▶ Kinnitage muruniiduk püstises asendis, nii et see ei saa ümber kukkuda ega kohalt liikuda.

### 15.2 Aku transportimine

- ▶ Lülitage muruniiduk välja ja eemaldage aku.
- ▶ Veenduge, et aku vastab ohutusnõuetele.
- ▶ Pakkige aku selliselt, et see ei saaks pakendis liikuda.
- ▶ Kinnitage pakend selliselt, et see ei saaks liikuda.

Akule kehtivad ohtlike kaupade transportimise nõuded. Aku on klassifitseeritud kui UN 3480 (liitiumioonakud) ja seda on ÜRO katsete ja kriteeriumite käsiraamatu osa III punkti 38.3 kohaselt kontrollitud.

Transpordieeskirjad on aadressil [www.stihl.com/safety-data-sheets](http://www.stihl.com/safety-data-sheets).

## 16 Säilitamine

### 16.1 Muruniiduki hoistamine

- ▶ Lülitage muruniiduk välja ja eemaldage aku.
- ▶ Laske muruniidukil jahtuda.
- ▶ Tühjendage murukogumiskorv.
- ▶ Hoidke muruniidukit selliselt, et täidetud oleksid alljärgnevad tingimused.
  - Muruniiduk on lastele kättesaamatus kohas.
  - Muruniiduk on puhas ja kuiv.
  - Muruniiduk ei saa ümber kukkuda.
  - Muruniiduk ei saa minema veereda.

### 16.2 Hoidmisasend

Muruniiduki saab ruumi säästvaks hoidmiseks kokku klappida.

- ▶ Paigutage muruniiduk tasasele pinnale.
- ▶ Eemaldage murukogumiskorv.
- ▶ Reguleerige niitmiskõrgus kõrgeimasse asendisse.  13.2

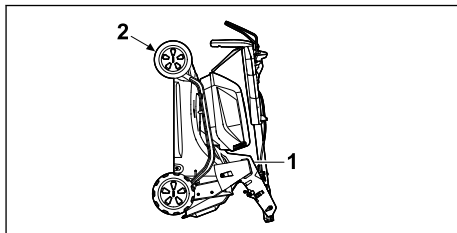

- ▶ Pöörake juhtraud kokku.  9.2
- ▶ Hoidke ühe käega kinni muruniiduki käepidemest (1) ja teise käega transpordikäepidemest (2) ning seadke tahapoole püsti.



## 16.3 Aku hoiustamine

STIHL soovib hoiustada akut laetuna vahemikus 40% kuni 60% (kaks roheliselt põlevat LED-i).



- ▶ Hoiustage akut nii, et täidetud oleksid alljärgnevad tingimused.
  - Hoiustage akut lastele kättesaamatus kohas.
  - Aku on puhas ja kuiv.
  - Hoidke akut suletud ruumis.
  - Aku on muruniidukist eraldi.
  - Kui akut hoitakse laadimisseadmes: tõmme võrgupistik välja ja hoiustage akut nii, et selle laetuse tase jääb vahemikku 40 kuni 60% (kaks rohelist valgusdiodi põleb).
  - Akut ei hoiustada väljaspool ettenähtud temperatuuri piirväärtusi,  21.4.

### JUHIS

- Kui akut ei hoiustata selles kasutusjuhendis kirjeldatud viisil, võib aku tühjenea ja pöördumatult kahjustuda.
  - ▶ Laadige tühjaks saanud akut enne selle hoiustamist. STIHL soovib hoiustada akut laetuna vahemikus 40% kuni 60% (kaks roheliselt põlevat LED-i).
  - ▶ Hoiustage akut muruniidukist eraldi.

## 17 Puhastamine

### 17.1 Muruniiduki püstiseadmine

- ▶ Lülitage muruniiduk välja ja eemaldage aku.
- ▶ Paigutage muruniiduk tasasele pinnale.
- ▶ Eemaldage murukogumiskorv.
- ▶ Reguleerige niitmiskõrgus kõrgeimasse asendisse.  13.2
- ▶ Reguleerige juhtraud madalaimasse asendisse,  9.3.

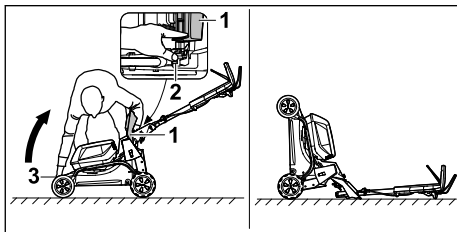

- ▶ Asetage seadme kõrvale paremale.
- ▶ Avage väljaviskeava luuk (1) ja hoidke selles asendis.
- ▶ Suruge hoob (2) vasaku käega alla ja hoidke selles asendis.
- ▶ Hoidke muruniidukit transpordikäepidemest (3) parema käega kinni ja seadke tahapoole püsti.

Muruniiduk on stabiilne ja seda saab puhastada.

### 17.2 Muruniiduki puhastamine

- ▶ Lülitage muruniiduk välja ja eemaldage aku.
- ▶ Puhastage muruniidukit niiske lapiga.
- ▶ Puhastage väljaviskekanal pehme harja või niiske lapiga.
- ▶ Eemaldage akupesast võõrkehad ja puhastage akupesa niiske lapiga.
- ▶ Puhastage akupesa elektrikontakte pintsliga või pehme harjaga.
- ▶ Puhastage ventilatsioonipilusid pintsliga.
- ▶ Seadke muruniiduk püsti.
- ▶ Puhastage tera ümbrus ja tera puupulga, pehme harja või niiske lapiga.

### JUHIS

- Puhastamine kõrgsurvepuhastiga või veepihustiga võib seadet kahjustada.
  - ▶ Ärge puhastage seadet kõrgsurvepesuri ega veejuga dega.

### 17.3 Aku puhastamine

- ▶ Puhastage aku niiske lapiga.

## 18 Hooldamine

### 18.1 Tera eemaldamine ja paigaldamine

#### 18.1.1 Tera eemaldamine

- ▶ Lülitage muruniiduk välja ja eemaldage aku.
- ▶ Seadke muruniiduk püsti.

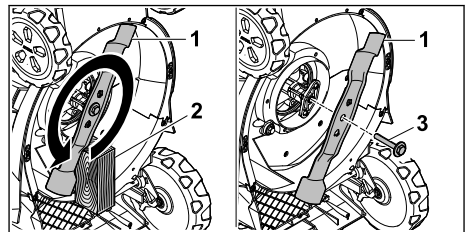

- ▶ Blokeerige tera (1) puitklotsiga (2).
- ▶ Keerake kruvi koos seibiga (3) noolega näidatud suunas välja ja eemaldage.
- ▶ Eemaldage tera (1).
- ▶ Kõrvaldage kruvi koos seibiga (3) kasutuselt. Kasutage tera paigaldamiseks uut kruvi koos seibiga (1).

#### 18.1.2 Tera paigaldamine

- ▶ Lülitage muruniiduk välja ja eemaldage aku.
- ▶ Seadke muruniiduk püsti.

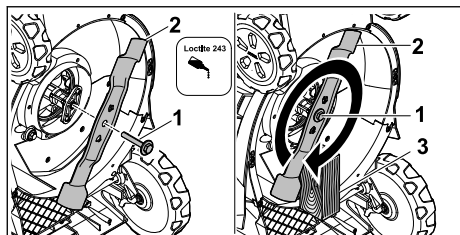

- ▶ Määrige kruvi koos seibiga (1) keermele keermeleimi Loctite 243.
- ▶ Paigaldage tera (2), nii et tugipinna nukid asetaksid teras olevatesse avadesse.
- ▶ Keerake kruvi koos seibiga (1) sisse.
- ▶ Blokeerige tera (2) puitklotsiga (3).
- ▶ Keerake kruvi koos seibiga (1) 60 Nm jõumomendiga kinni.

## 18.2 Tera teritamine ja tasakaalustamine

Tera õige teritamine ja tasakaalustamine vajab olulisel määral kogemust.

STIHL soovib lasta tera teritada ja tasakaalustada ettevõtte STIHL müügiesinduses.

Edasimüüjate praegused aadressid on saadaval STIHLi vastava riigi esindajatelt aadressil [www.stihl.com](http://www.stihl.com).

## 20 Rikete kõrvaldamine

### 20.1 Muruniiduki või aku tõrgete kõrvaldamine

Tõrge	LED-id juhtseadmel	LED-id akul	Põhjus	Abinõu
Muruniiduk ei saavuta tavalist võimsust.	Ülekuumenemise näidik põleb kollaselt.		Elektroonika või mootori temperatuurid on liiga kõrged.	<ul style="list-style-type: none"> <li>▶ Laske muruniidukil jahtuda.</li> <li>▶ Ärge lülitage muruniidukit lühikesse aja jooksul liiga sageli sisse.</li> <li>▶ Kui töötate sisselülitatud veoajamiga: lülitage veoajam välja.</li> <li>▶ Kui töötate väljalülitatud veoajamiga: liikuge aeglasemalt edasi.</li> <li>▶ Tõstke niitmiskõrgust.</li> <li>▶ Niitke madalamat muru.</li> </ul>
	Ülekuumenemise näidik põleb punaselt.		Muruniiduk on liiga soe.	<ul style="list-style-type: none"> <li>▶ Muruniiduk lülitub automaatselt välja.</li> <li>▶ Laske muruniidukil jahtuda.</li> </ul>
Muruniiduk kaotab AUTO-BOOST-režiimis võimsust.	AUTO-BOOST-režiimi näidik vilgub roheliselt.		Akud on liiga soojad.	<ul style="list-style-type: none"> <li>▶ Muruniiduk lülitub automaatselt standardrežiimi.</li> </ul>
Muruniiduk ei käivitu sisselülitamisel.	1 LED laetusnäidik vilgub roheliselt.	1 LED vilgub roheliselt.	Aku laetus on liiga madal.	Laadige akut.

### ! HOIATUS

- Tera lõikeservad on teravad. Kasutaja võib saada lõikevigastusi.
  - ▶ Kandke kaitsekindaid.
- ▶ Lülitage muruniiduk välja ja eemaldage aku.
- ▶ Seadke muruniiduk püsti.
- ▶ Eemaldage tera.
- ▶ Teritage tera. Jälgige seejuures teritusnurka ja jahutage tera, 21.2. Tera ei tohi teritamise ajal siniseks värvuda.
- ▶ Paigaldage tera.
- ▶ Kahtluse korral: võtke ühendust ettevõtte STIHL müügiesindusega.

## 19 Remontimine



### 19.1 Muruniiduki parandamine

Kasutaja ei saa muruniidukit ja tera ise parandada.

- ▶ Kui muruniiduk või tera on kahjustatud: ärge kasutage muruniidukit ega tera ja pöörduge ettevõtte STIHL müügiesindusse.
- ▶ Kui sildid on loetamatud või kahjustatud: laske sildid ettevõtte STIHL müügiesinduses välja vahetada.

Tõrge	LED-id juhtseadmel	LED-id akul	Põhjus	Abinõu
	1 LED laetusenäidikul põleb punaselt.	1 LED põleb punaselt.	Aku on liiga soe või liiga külm.	<ul style="list-style-type: none"> <li>▶ Eemaldage aku.</li> <li>▶ Laske akul jahtuda või sooje- neda.</li> </ul>
	Rikkenäidik vilgub punaselt.	3 LED-i vilguvad punaselt.	Muruniidukis on tõrge.	<ul style="list-style-type: none"> <li>▶ Eemaldage aku.</li> <li>▶ Puhastage akupesa 1 ja akupesa 2 elektrikontaktid.</li> <li>▶ Paigaldage aku.</li> <li>▶ Lülitage muruniiduk sisse.</li> <li>▶ Kui 3 LED-i vilguvad jätkuvalt punaselt: ärge kasutage muruniidukit, vaid pöörduge ettevõtte STIHL müügiesindusse.</li> </ul>
	Ülekuumenemise näidik põleb punaselt.	3 LED-i põlevad punaselt.	Muruniiduk on liiga soe.	<ul style="list-style-type: none"> <li>▶ Eemaldage aku.</li> <li>▶ Laske muruniidukil jahtuda.</li> </ul>
	3 LED-i laetusenäidikul põlevad punaselt.	4 LED-i vilguvad punaselt.	Akus on rike.	<ul style="list-style-type: none"> <li>▶ Võtke aku välja ja pange taas sisse.</li> <li>▶ Lülitage muruniiduk sisse.</li> <li>▶ Kui 4 LED-i vilguvad jätkuvalt punaselt: ärge kasutage akut ja pöörduge ettevõtte STIHL müügiesindusse.</li> </ul>
			Muruniiduki ja aku vaheline elektriühendus on katkenud.	<ul style="list-style-type: none"> <li>▶ Eemaldage aku.</li> <li>▶ Puhastage akupesa 1 ja akupesa 2 elektrikontaktid.</li> <li>▶ Paigaldage aku.</li> </ul>
	Kõik LED-id juhtseadmel vilguvad.		Side juhtseadmega katkeb.	<ul style="list-style-type: none"> <li>▶ Eemaldage aku.</li> <li>▶ Ärge kasutage muruniidukit, vaid pöörduge ettevõtte STIHL müügiesindusse.</li> </ul>
			Muruniiduk või aku on niiske.	<ul style="list-style-type: none"> <li>▶ Eemaldage aku.</li> <li>▶ Puhastage muruniidukit.</li> <li>▶ Laske muruniidukil või akul kuivada,  21.5.</li> </ul>
			Terade takistus on liiga suur.	<ul style="list-style-type: none"> <li>▶ Kui töötate sisselülitatud veoajamiga: lülitage veoajam välja.</li> <li>▶ Kui töötate väljalülitatud veoajamiga: liikuge aeglasemalt edasi.</li> <li>▶ Tõstke niitmiskõrgust.</li> <li>▶ Lülitage muruniiduk sisse madalas rohus.</li> </ul>
			Tera juures olev ala on ummistunud.	Puhastage muruniidukit.
Veojam ei tööta.			Veojam on välja lülitatud.	Seadistage sõidukiirus.
			Veojamis on tõrge.	<ul style="list-style-type: none"> <li>▶ Võtke aku välja ja pange taas sisse.</li> <li>▶ Lülitage veojam sisse.</li> <li>▶ Kui veojam ikka ei tööta: võtke ühendust ettevõtte STIHL müügiesindusega.</li> </ul>
Muruniiduk lülitub töö ajal välja.	Rikkenäidik vilgub punaselt.	3 LED-i põlevad punaselt.	Muruniiduk on liiga soe.	<ul style="list-style-type: none"> <li>▶ Eemaldage aku.</li> <li>▶ Laske muruniidukil jahtuda.</li> <li>▶ Puhastage muruniidukit.</li> </ul>

Tõrge	LED-id juhtseadmel	LED-id akul	Põhjus	Abinõu
			Tera on blokeeritud.	<ul style="list-style-type: none"> <li>▶ Eemaldage aku.</li> <li>▶ Puhastage muruniidukit.</li> </ul>
			Tegu on elektrilise rikkega.	<ul style="list-style-type: none"> <li>▶ Võtke aku välja ja pange taas sisse.</li> <li>▶ Lülitage muruniiduk sisse.</li> </ul>
	Rikkenäidik vilgub punaselt.		Järskudel nõlvadel töötades lülituvad ülekoormuse korral veoajam ja tera välja.	<ul style="list-style-type: none"> <li>▶ Ärge niitke järskudel kallakutel.</li> <li>▶ Vabastage veoajami lülitushoob.</li> <li>▶ Paigutage muruniiduk tasasele pinnale.</li> <li>▶ Lülitage tera sisse.</li> <li>▶ Lülitage veoajam sisse.</li> </ul>
Muruniiduk vibreerib töö ajal tugevalt.			Terakruvi on lahti.	Keerake kruvi korralikult kinni.
			Tera ei ole õigesti tasakaalustatud.	Teritage ja tasakaalustage tera.
Muruniiduki tööaeg on liiga lühike.			Aku ei ole täis laetud.	Laadige akut.
			Aku kasutusiga on ületatud.	Vahetage aku välja.
			Tera juures olev ala on ummistunud.	Puhastage muruniidukit.
			Tera on nüri või kulunud.	Teritage ja tasakaalustage tera.
			Tera takistus on liiga suur.	<ul style="list-style-type: none"> <li>▶ Kui töötate sisselülitatud veoajamiga: lülitage veoajam välja.</li> <li>▶ Kui töötate väljalülitatud veoajamiga: liikuge aeglasemalt edasi.</li> <li>▶ Tõstke niitmiskõrgust.</li> <li>▶ Niitke madalamat muru.</li> </ul>
Aku jääb akupessa asetamisel kinni.			Akupesa juhikud või elektrikontaktid on määrdu- nud.	Puhastage muruniidukit.
Laadimine ei käivitu pärast aku asetamist laadimis- seadmesse.		1 LED põleb punaselt.	Aku on liiga soe või liiga külm.	<ul style="list-style-type: none"> <li>▶ Eemaldage aku.</li> <li>▶ Laske akul jahtuda või sooje- neda.</li> </ul>
Muru on ebaühtlaselt lõigatud või muru on kol- lane.			Tera on nüri või kulunud.	<ul style="list-style-type: none"> <li>▶ Teritage ja tasakaalustage tera.</li> </ul>
			Tera takistus on liiga suur.	<ul style="list-style-type: none"> <li>▶ Kui töötate sisselülitatud veoajamiga: lülitage veoajam välja.</li> <li>▶ Kui töötate väljalülitatud veoajamiga: liikuge aeglasemalt edasi.</li> <li>▶ Tõstke niitmiskõrgust.</li> <li>▶ Niitke madalamat muru.</li> </ul>

Tõrge	LED-id juhtseadmel	LED-id akul	Põhjus	Abinõu
Rakendus STIHL connected ei leia akut, millel on  .			Aku või mobiilse lõppseadme Bluetooth®-i raadioliides on inaktiveeritud.	▶ Aktiveerige aku ja mobiilse lõppseadme Bluetooth®-i raadioliides.
			Aku ja mobiilse lõppseadme vaheline kaugus on liiga suur.	▶ Vähendage kaugust,  21.1. ▶ Kui rakendus STIHL connected ei leia akut ikka veel üles: võtke ühendust ettevõtte STIHL müügiesindusega.

## 20.2 Tootetugi ja abi kasutamise kohta

Tootetuge ja abi kasutamise kohta saate STIHLi esindusest.

Kontaktivõimalused ja edasist informatsiooni leiate aadressilt <https://support.stihl.com> või [www.stihl.com](http://www.stihl.com) zu finden.

## 21 Tehnilised andmed

### 21.1 Muruniiduk STIHL RMA 443.3 PV, RMA 448.3 PV, RMA 453.3 PV

- Lubatud aku: STIHL AP
- Kaal koos murukogumiskorviga ja ilma akuta:
  - RMA 443.3 PV: 27 kg
  - RMA 448.3 PV: 28 kg
  - RMA 453.3 PV: 29 kg
- Kaal (m) koos murukogumiskorvi ja ettevõtte STIHL akudega AP 300 S:
  - RMA 443.3 PV: 31 kg
  - RMA 448.3 PV: 32 kg
  - RMA 453.3 PV: 33 kg
- Murukogumiskorvi maksimaalne mahutavus:
  - RMA 443.3 PV, RMA 448.3 PV: 52 l
  - RMA 453.3 PV: 55 l
- Niitmislaius:
  - RMA 443.3 PV: 41 cm
  - RMA 448.3 PV: 46 cm
  - RMA 453.3 PV: 51 cm
- Pöörlemiskiirus (n):
  - RMA 443.3 PV, RMA 448.3 PV: 3000/min
  - RMA 453.3 PV: 2700/min
- Pöörlemiskiirus ECO-režiimis:
  - RMA 443.3 PV, RMA 448.3 PV: 2700/min
  - RMA 453.3 PV: 2400/min
- Elektrisüsteemi kaitseaste: IPX4
- Minimaalne sõidukiirus: 2,0 km/h
- Maksimaalne sõidukiirus (oleneb kasutatavast akust):
  - AP 100-ga: 2,5 km/h
  - AP 200-ga: 3,5 km/h

- AP 200 S, AP 300, AP 300 S, AP 500 S-ga: 4,5 km/h

Tööaeg on toodud aadressil [www.stihl.com/battery-life](http://www.stihl.com/battery-life).

### 21.2 Tera

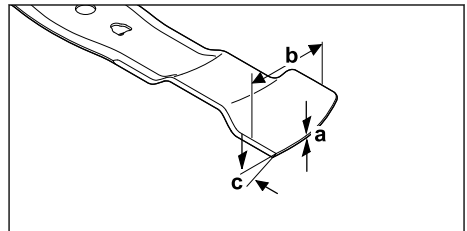

- Minimaalne paksus a: 1,6 mm
- Minimaalne laius b: 55 mm
- Teritusnurk c: 30°

### 21.3 Aku STIHL AP

- Aku-tehnoloogia: liitium-ioon
- Pinge: 36 V
- Mahtuvus Ah: vt võimsussilti
- Energiasisaldus Wh: vt võimsussilti
- Kaal kg: vt võimsussilti
- Bluetooth®-raadiosideleides (ainult -ga akudel):

- Andmeühendus: Bluetooth® 5.1. Mobiilne lõppseade peab olema ühilduv Bluetooth® Low Energy 5.0-ga ja toetama Generic Access Profile'i (GAP).
- Sagedusriba: ISM riba 2,4 GHz
- Kiiratud maksimaalne saatevõimsus: 1 mW
- Signaali ulatuskaugus: u 10 m. Signaali tugevus sõltub ümbrustingimustest ja mobiilsest lõppseadmest. Ulatuskaugus võib olenevalt välistest tingimustest, sealhulgas kasutatavast vastuvõtuseadmest tugevasti varieeruda. Suletud ruumides ja läbi metallist barjääride (näiteks seinad, riiulid, kohvrid) võib olla ulatuskaugus tunduvalt väiksem.
- Nõuded mobiilse lõppseadme operatsioonisüsteemile: Android või iOS (kehtivas versioonis või kõrgem)

## 21.4 Temperatuuri piirväärtused



### HOIATUS

- Aku pole kõigi keskkonnamõjude eest kaitsitud. Aku võib teatud keskkonnamõjude tõttu süttida või plahvatada. Inimesed võivad raskelt vigastada saada ja tekkida võib materiaalne kahju.
  - ▶ Ärge laadige ega kasutage akut temperatuuril alla  $-20\text{ °C}$  või üle  $+50\text{ °C}$ .
  - ▶ Ärge hoiustage akut temperatuuril alla  $-20\text{ °C}$  või üle  $+70\text{ °C}$ .
  - ▶ Ärge kasutage muruniidukit alla  $0\text{ °C}$  või üle  $+50\text{ °C}$ .
  - ▶ Ärge hoiustage muruniidukit temperatuuril alla  $-20\text{ °C}$  või üle  $+70\text{ °C}$ .

## 21.5 Soovitavad temperatuurivahemikud

Muruniiduki ja akude optimaalse töö tagamiseks järgige järgmisi temperatuurivahemikke:

- Muruniiduk:
  - Kasutamine:  $0\text{ °C}$  kuni  $+40\text{ °C}$
  - Säilitamine:  $-20\text{ °C}$  kuni  $+50\text{ °C}$
- Aku
  - Laadimine:  $+5\text{ °C}$  kuni  $+40\text{ °C}$
  - Kasutamine:  $-10\text{ °C}$  kuni  $+40\text{ °C}$
  - Säilitamine:  $-20\text{ °C}$  kuni  $+50\text{ °C}$

Kui akut laetakse, kasutatakse või hoitakse väljaspool soovitatud temperatuurivahemikke, võib selle jõudlus väheneda.

Kui aku on märg või niiske, laske sellel kuivada vähemalt 48 tundi temperatuuril üle  $+15\text{ °C}$  ja alla  $+50\text{ °C}$  ning alla 70% õhuniiskuse juures.

Kõrgem õhuniiskus võib pikendada kuivamisaega.

## 21.6 Mür- ja vibratsiooniväärtused

### RMA 443.3 PV

Mürarõhutaseme K-väärtus on 2 dB(A). Mürataseme K-väärtus on 2,2 dB(A). Vibratsiooniväärtuse K-väärtus on 0,70 m/s<sup>2</sup>.

- Mürarõhutase  $L_{pA}$  mõõdetuna standardi EN IEC 62841-4-3 järgi: 75 dB(A)
- Garanteeritud müratase  $L_{WAd}$  mõõdetuna 2000/14/EC / S.I. 2001/1701 järgi: 90 dB(A)
- Juhtraua vibratsiooni väärtus  $a_{HV}$  mõõdetuna standardi EN IEC 62841-4-3: 1,40 m/s<sup>2</sup>

### RMA 448.3 PV

Mürarõhutaseme K-väärtus on 2 dB(A). Mürataseme K-väärtus on 2,0 dB(A). Vibratsiooniväärtuse K-väärtus on 0,90 m/s<sup>2</sup>.

- Mürarõhutase  $L_{pA}$  mõõdetuna standardi EN IEC 62841-4-3 järgi: 79 dB(A)
- Garanteeritud müratase  $L_{WAd}$  mõõdetuna 2000/14/EC / S.I. 2001/1701 järgi: 94 dB(A)
- Juhtraua vibratsiooni väärtus  $a_{HV}$  mõõdetuna standardi EN IEC 62841-4-3: 1,80 m/s<sup>2</sup>

### RMA 453.3 PV

Mürarõhutaseme K-väärtus on 2 dB(A). Mürataseme K-väärtus on 2,0 dB(A). Vibratsiooniväärtuse K-väärtus on 0,90 m/s<sup>2</sup>.

- Mürarõhutase  $L_{pA}$  mõõdetuna standardi EN IEC 62841-4-3 järgi: 79 dB(A)
- Garanteeritud müratase  $L_{WAd}$  mõõdetuna 2000/14/EC / S.I. 2001/1701 järgi: 94 dB(A)
- Juhtraua vibratsiooni väärtus  $a_{HV}$  mõõdetuna standardi EN IEC 62841-4-3: 1,80 m/s<sup>2</sup>

Esitatud vibratsiooniväärtused on mõõdetud standardiseeritud kontrollmeetodiga ja neid saab kasutada elektriseadmete võrdlemisel. Tegelikult esinevad vibratsiooniväärtused võivad esitatud väärtustest erineda; see sõltub kasutamise viisist. Esitatud vibratsiooniväärtuseid saab kasutada vibratsioonikoormuse esialgse hindamise jaoks. Hinnata tuleb tegelikku vibratsioonikoormust. Seejuures tuleb arvesse võtta ka aega, millal elektriseade on välja lülitatud, ja aega, millal see on sisse lülitatud, kuid töötab koormuseta.

Teave tööandjadirektiivi 2002/44/EC ja S.I. 2005/1093 vibratsiooni kohta on toodud veebilehel [www.stihl.com/vib](http://www.stihl.com/vib).

## 21.7 REACH

REACH tähistab EÜ määrust kemikaalide registreerimise, hindamise ja heakskiidu kohta.

Informatsioon REACH määruuse täitmise kohta on esitatud [www.stihl.com/reach](http://www.stihl.com/reach) all.

## 22 Varuosad ja tarvikud

### 22.1 Varuosad ja tarvikud

**STIHL** Need sümbolid tähistavad STIHLi originaalvaruosi ja STIHLi originaaltarvikuid.

STIHL soovib kasutada STIHLi originaalvaruosi ja STIHLi originaaltarvikuid.

Teiste tootjate varuosade ja lisatarvikute töökindlust, ohutust ja sobivust ei saa STIHL hinnata, hoolimata pidevast turu jälgimisest, ning nende kasutamise korral ei võta STIHL endale mingit vastutust.

STIHLi originaalvaruosad ja STIHLi originaaltarvikud on saadaval STIHLi esinduses.

### 22.2 Olulised varuosad

- Tera:
  - RMA 443.3 PV : WA40 702 0105
  - RMA 448.3 PV : WA41 702 0105
  - RMA 453.3 PV : WA42 702 0100
- Veitsikruvi koos seibiga: 0000 951 3505

## 23 Utiliseerimine

### 23.1 Muruniiduki utiliseerimine

Teavet utiliseerimise kohta leiata kohalikust omavalitsusest või ettevõtte STIHL edasimüüjalt.

Vale utiliseerimine võib kahjustada tervist ja reostada keskkonda.

- ▶ Toimetage STIHL tooted koos pakendiga vastavalt kohalikele eeskirjadele taaskasutamiseks sobivasse kogumispunkti.
- ▶ Ärge utiliseerige koos olmeprügiga.

## 24 EL vastavusdeklaratsioon

### 24.1 Muruniiduk STIHL RMA 443.3 PV, RMA 448.3 PV, RMA 453.3 PV

STIHL Tirol GmbH  
Hans Peter Stihl-Straße 5  
6336 Langkampfen

Austria

deklareerib ainuvastutajana, et  
– liik: akuga muruniiduk

- kaubamärk: STIHL
- tüüp: RMA 443.3 PV, RMA 448.3 PV, RMA 453.3 PV
- niitmislaius:
  - RMA 443.3 PV: 41 cm
  - RMA 448.3 PV: 46 cm
  - RMA 453.3 PV: 51 cm
- seerianumber:
  - RMA 443.3 PV: WA40
  - RMA 448.3 PV: WA41
  - RMA 453.3 PV: WA42

vastab direktiivide 2000/14/EC, 2006/42/EC, 2014/30/EU ja 2011/65/EU asjakohastele sätetele ning on välja töötatud ja toodetud kooskõlas järgmiste standardite tootmiskuupäeval kehtivate versioonidega: EN 62841-1, EN IEC 62841-4-3, EN 55014-1 ja EN 55014-2.

Kaasatud teavitatud asutus:  
TÜV Rheinland LGA Products GmbH  
Tillystraße 2

90431 Nürnberg, DE

Mõõdetud ja garanteeritud mürataseme tuvastamiseks lähtuti direktiivi 2000/14/EC lisast VIII.

- Mõõdetud müratase:
  - RMA 443.3 PV: 88,2 dB(A)
  - RMA 448.3 PV: 92,4 dB(A)
  - RMA 453.3 PV: 92,4 dB(A)
- Garanteeritud müratase:
  - RMA 443.3 PV: 90 dB(A)
  - RMA 448.3 PV: 94 dB(A)
  - RMA 453.3 PV: 94 dB(A)

Tehnilist dokumentatsiooni hoitakse ettevõttes STIHL Tirol GmbH.

Valmistusaasta ja masina number on kirjas muruniidukil.

Langkampfen, 27.11.2023

STIHL Tirol GmbH

esindaja



Matthias Fleischer, Tootearenduse juht

esindaja



Sven Zimmermann, Kvaliteediosakonna juhataja



## 25 UKCA vastavusdeklaratsioon

### 25.1 Muruniiduk STIHL RMA 443.3 PV, RMA 448.3 PV, RMA 453.3 PV

STIHL Tirol GmbH  
Hans Peter Stihl-Straße 5  
6336 Langkampfen  
Austria

deklareerib ainuvastutajana, et

- liik: akuga muruniiduk
- kaubamärk: STIHL
- tüüp: RMA 443.3 PV, RMA 448.3 PV, RMA 453.3 PV
- niitmislaius:
  - RMA 443.3 PV: 41 cm
  - RMA 448.3 PV: 46 cm
  - RMA 453.3 PV: 51 cm
- seerianumber:
  - RMA 443.3 PV: WA40
  - RMA 448.3 PV: WA41
  - RMA 453.3 PV: WA42

vastab Ühendatud Kuningriigi regulatsioonide Noise Emission in the Environment by Equipment for use Outdoors Regulations 2001, Supply of Machinery (Safety) Regulations 2008, Electromagnetic Compatibility Regulations 2016 ja The Restriction of the Use of Certain Hazardous Substances in Electrical and Electronic Equipment Regulations 2012 asjakohastele sätetele ja on arendatud ja toodetud kooskõlas samuti tootmiskuupäeval kehtivate versioonidega järgmistest standarditest: EN 62841-1, EN IEC 62841-4-3, EN 55014-1 ja EN 55014-2.

Kaasatud teavitatud asutus:

TUV Rheinland UK LTD  
1011 Stratford Road

Solihull, B90 4BN

Mõõdetud ja garanteeritud mürataseme määramiseks tegutseli UK-Verordnung Noise Emission in the Environment by Equipment for use Outdoors Regulations 2001, Schedule 11 järgi.

- Mõõdetud mürataseme
  - RMA 443.3 PV: 88,2 dB(A)
  - RMA 448.3 PV: 92,4 dB(A)
  - RMA 453.3 PV: 92,4 dB(A)
- Garanteeritud mürataseme
  - RMA 443.3 PV: 90 dB(A)
  - RMA 448.3 PV: 94 dB(A)
  - RMA 453.3 PV: 94 dB(A)

Tehnilist dokumentatsiooni hoitakse ettevõttes STIHL Tirol GmbH.

Valmistusaasta ja masina number on kirjas muruniidukil.

Langkampfen, 27.11.2023

STIHL Tirol GmbH

esindaja 

Matthias Fleischer, Tootearenduse juht

esindaja 

Sven Zimmermann, Kvaliteediosakonna juhataja

## 26 Adressid

www.stihl.com

## 27 Üldised ja tootespetsiifilised ohutusjuhised

### 27.1 Sissejuhatus

Käesolevas peatükis on esitatud tootestandardis ettenähtud ja eelnevalt sõnastatud üldised ja tootespetsiifilised ohutusjuhised.

Punktis „Elektriohutus” toodud ohutusjuhised elektrilöögi vältimiseks ei kehti STIHLi akuga toodete kohta, välja arvatud punkt c).

#### HOIATUS

- **Vaadake läbi kõik ohutusjuhised, juhised, pildid ja tehnilised andmed, mis selle muruniiduki juurde kuuluvad.** Esitatud juhiste mittejärgimise tagajärjeks võivad olla elektrilöögid, tulekahju ja/või rasked vigastused. **Hoidke kõik ohutusjuhised ja juhised tuleviku tarbeks alles.**

### 27.2 Töökoha turvalisus

- a) **Hoidke oma tööala puhtana ja hästi valgustatud.** Segamini või valgustamata tööpiirkonnad võivad põhjustada õnnetusi.
- b) **Ärge kasutage muruniidukit plahvatusohtlikus keskkonnas, kus on süttavaid vedelikke, gaase või tolmu.** Muruniidukid tekitavad sädemeid, mis võivad süüdata tolmu või suitsu.
- c) **Hoidke lapsed ja teised isikud muruniiduki kasutamise ajal sellest eemal.** Tähelepanu

hajutamisel võite kaotada kontrolli muruniiduki üle.

### 27.3 Elektriohutus

- a) **Muruniiduki ühenduspistik peab sobima pistikupessa.** Pistikut ei tohi mingil viisil muuta. **Ärge kasutage adapteripistikuid koos kaitsemaandusega muruniidukitega.** Muutmata pistikud ja sobivad pistikupesad vähendavad elektrilöögi ohtu.
- b) **Vältige kokkupuudet maandatud pindadega, nagu torud, kütteseadmed, pliidid ja külmikud.** Kui Teie keha on maandatud, on elektrilöögi oht suurem.
- c) **Ärge kasutage muruniidukit vihmade või märja ilmaga.** See võib suurendada elektrilöögi ohtu.
- d) **Ühendusjuhet ei tohi väärkasutada.** Ärge kunagi kasutage ühendusjuhet muruniiduki kandmiseks, tõmbamiseks või pistiku välja-tõmbamiseks. Hoidke ühendusjuhe eemal kuumusest, õlist, teravatest servadest või liikuvatest osadest. Kahjustatud või segunenud ühendusjuhtmed suurendavad elektrilöögi ohtu.
- e) **Kui töötate muruniidukiga õues, kasutage ainult selliseid pikendusjuhtmeid, mis sobivad ka välitingimustes kasutamiseks.** Välitingimustes kasutamiseks sobiva pikendusjuhtme kasutamine vähendab elektrilöögi ohtu.
- f) **Kui muruniiduki töötamine niiskes keskkonnas on vältimatu, kasutage FI-lüliti.** FI-lüliti kasutamine vähendab elektrilöögi ohtu.

### 27.4 Inimeste ohutus

- a) **Olge tähelepanelik, pöörake tähelepanu sellele, mida teete, ja kasutage muruniidukiga töötades tervet mõistust.** Ärge kasutage muruniidukit, kui olete väsinud või narkootikumide, alkoholi või ravimite mõju all. Muruniiduki kasutamise ajal võib ettevaatamatus põhjustada tõsiseid vigastusi.
- b) **Kandke isikukaitsevahendeid ja alati kaitseprille.** Isikukaitsevahendite, näiteks tolmu-maski, libisemiskindlate turvajalanõude, kõvakübara või kuulmiskaitsete kandmine, olenevalt muruniiduki tüübist ja kasutamisest, vähendab vigastuste ohtu.
- c) **Vältige muruniiduki tahtmatut käivitumist.** Veenduge, et muruniiduk on välja lülitatud, enne kui ühendate selle vooluvõrku ja/või akuga, võtate selle kätte või kannate seda.

Kui teil on muruniidukit kandes sõrm lültil või kui te ühendate muruniiduki sisselülitatuna vooluvõrku, võib see põhjustada õnnetusi.

- d) **Enne muruniiduki sisselülitamist eemaldage reguleerimisvahendid või mutrivõtmed.** Muruniiduki pöörlevasse osasse kinni jäänud tööriist või mutrivõti võib põhjustada vigastusi.
- e) **Vältige ebanormaalselt kehahoiakuid. Veenduge, et seisate kindlalt ja hoiate kogu aeg tasakaalu.** See võimaldab teil muruniidukit ootamatutes olukordades paremini kontrollida.
- f) **Kandke sobivat riietust.** Ärge kandke lahtiseid riideid ega ehteid. Hoidke juuksed ja riided liikuvatest osadest eemal. Lahtised riided, ehted või pikad juuksed võivad liikuvatesse osadesse kinni jääda.
- g) **Kui on võimalik paigaldada tolmueemaldus- ja tolmukogumisseadmed, tuleb need ühendada ja kasutada õigesti.** Tolmuimeja kasutamine võib vähendada tolmust põhjustatud ohte.
- h) **Vältige vale turvatunde tekkimist ja ärge ignoreerige muruniidukite ohutuseeskirju, isegi kui olete muruniidukiga tuttav, kuna olete seda mitu korda kasutanud.** Hooletu tegevus võib põhjustada tõsiseid vigastusi sekundi murdosa jooksul.

### 27.5 Muruniiduki kasutamine ja käsitsemine

- a) **Ärge koormake muruniidukit üle.** Kasutage oma tööks ettenähtud muruniidukit. Õige muruniidukiga töötate paremini ja ohutumalt kindlaksmääratud võimsusvahemikus.
- b) **Ärge kasutage muruniidukit, mille lüliti on defektne.** Muruniiduk, mida ei saa enam sisse või välja lülitada, on ohtlik ja seda tuleb remontida.
- c) **Enne seadme reguleerimist, sisestatud tööriista osade vahetamist või muruniiduki hoiulepanekut ühendage pistik pistikupesast lahti ja/või eemaldage eemaldatav aku.** See ettevaatusabinõu takistab muruniiduki tahtmatut käivitumist.
- d) **Hoidke kasutamata muruniidukid lastele kättesaamatus kohas.** Ärge lubage kellelgi kasutada muruniidukit, kes ei ole sellega tuttav või ei ole neid juhiseid lugenud. Muruniidukid on ohtlikud, kui neid kasutavad kogemusteta inimesed.

- e) **Hooldage muruniidukit ja töövahendeid hoolikalt. Kontrollige, et liikuvad osad töötaksid korralikult ja ei oleks kinni, et osad ei oleks purunenud või kahjustatud nii, et muruniiduki toimimine oleks häiritud. Laske kahjustatud osad enne muruniiduki kasutamist remontida.** Paljud õnnetused on põhjustatud halvasti hooldatud muruniidukitest.
- f) **Hoidke lõikeinstrumendid teravad ja puhtad.** Hoolikalt hooldatud ja teravate lõiketeradega lõikeinstrumendid ummistuvad vähem ja neid on lihtsam juhtida.
- g) **Kasutage muruniidukit, töövahendeid, tarvikuid jne käesolevate juhiste järgi. Võtke arvesse töötingimusi ja tehtavat tööd.** Muruniidukite kasutamine muul otstarbel kui selleks, milleks need on ette nähtud, võib põhjustada ohtlikke olukordi.
- h) **Hoidke käepidemed ja käepidemepinnad kuivana, puhtana ning õli- ja rasvavabana.** Libedad käepidemed ja käepidemepinnad ei võimalda ettearvamatutes olukordades muruniidukit ohutult kasutada ja juhtida.

## 27.6 Akutoitega muruniiduki kasutamine ja käsitsemine

- a) **Laadige akusid ainult tootja soovitatud laadimiseseadmetega.** Teatud tüüpi akude jaoks ettenähtud laadimiseade võib põhjustada tulekahjuohtu, kui seda kasutatakse teiste akudega.
- b) **Kasutage muruniidukites ainult selleks ettenähtud akusid.** Muude akude kasutamine võib põhjustada vigastusi ja tulekahjuohtu.
- c) **Hoidke kasutamata aku eemal kirjaklambritest, müntidest, võtmetest, naeltest, kruvidest või muudest väikestest metallesemetest, mis võivad põhjustada kontaktide sildumist.** Aku kontaktide vaheline lühis võib põhjustada põletusi või tulekahju.
- d) **Vale kasutamise korral võib vedelikku akust välja lekkida. Vältige sellega kokkupuudet. Juhusliku kokkupuute korral loputage külma veega. Kui akuveelikku satub silma, tuleb pöörduda ka arsti poole.** Väljatulnud akuveelik võib põhjustada nahaärritust või põletust.
- e) **Ärge kasutage kahjustatud või muudetud akut.** Kahjustatud või muudetud akud võivad käituda ettearvamatult ja põhjustada tulekahju, plahvatused või vigastusi.
- f) **Ärge laske aku puutuda kokku tulega või liiga kõrge temperatuuriga.** Tulekahju või tempe-

atuur, mis on kõrgem kui 130 °C (265 °F), võib põhjustada plahvatused.

- g) **Järgige kõiki laadimisjuhiseid ja ärge kunagi laadige akut või akutoitega muruniidukit väljaspool kasutusjuhendis määratud temperatuurivahemikku.** Vale laadimine või laadimine väljaspool lubatud temperatuurivahemikku võib aku hävitada ja suurendada tulekahju ohtu.

## 27.7 Teenindus

- a) **Laske oma muruniidukit remontida ainult kvalifitseeritud personalil ja ainult originaalvaruosadega.** See tagab muruniiduki ohutuse.
- b) **Ärge kunagi hooldage kahjustatud akusid.** Kõik akude hooldustöid tohib teha ainult tootja või volitatud klienditeeninduskeskus.

## 27.8 Akutoitel töötavate muruniidukite ohutusjuhised

- a) **Ärge kasutage muruniidukit halva ilmaga, eriti äikesetormi ajal.** See vähendab pikselöögi tabamise ohtu.
- b) **Kontrollige põhjalikult, et tööpiirkonnas ei oleks metsloomi.** Metsloomad võivad töötava muruniiduki tõttu saada vigastada.
- c) **Uurige tööpiirkond põhjalikult läbi ja eemaldage kõik kivid, pulgad, traadid, luud ja muud võõrkehad.** Välja paiskunud osad võivad põhjustada vigastusi.
- d) **Enne muruniiduki kasutamist kontrollige alati, et niitmistera ja niiduseade ei oleks kulunud või kahjustatud.** Kulunud või kahjustatud osad suurendavad vigastuste saamise ohtu.
- e) **Kontrollige regulaarselt, kas murukogumiseade on kulunud või rebenenud.** Kulunud või kahjustatud murukogumiseade suurendab vigastuste saamise ohtu.
- f) **Jätke kaitsekatted oma kohale. Kaitsekatted peavad olema töökorras ja nõuetekohaselt kinnitatud.** Lahtine, kahjustatud või valesti toimiv kaitsekate võib põhjustada vigastusi.
- g) **Hoidke õhu sisselaskeavad prahist puhtad.** Ummistunud õhu sisselaskeavad ja prahst võivad põhjustada ülekuumenemist või tulekahjuohtu.
- h) **Kandke muruniidukiga töötades alati libesemiskindlaid turvakingi.** Ärge kunagi töötage paljajalu või lahtiste sandaalidega. See vähendab jalavigastuse ohtu pöörleva niitmisteraga kokkupuutel.

- i) **Kandke muruniidukiga töötades alati pikki pükse.** Paljas nahk suurendab väljapaiskuvate osade põhjustatud vigastuste tõenäosust.
- j) **Ärge kasutage muruniidukit märjal murul. Kõndige niites, ärge jookske.** See vähendab libisemise ja kukkumise ohtu, mis võib põhjustada vigastusi.
- k) **Ärge kasutage muruniidukit liiga järskudel nõlvadel.** See vähendab kontrolli kaotamise, libisemise ja kukkumise ohtu, mis võib põhjustada vigastusi.
- l) **Kui töötate nõlvadel, veenduge, et teil on kindel jalgealune; töötage alati nõlvaga risti, mitte kunagi üles või alla, ja olge äärmiselt ettevaatlik, kui muudate töösuunda.** See vähendab kontrolli kaotamise, libisemise ja kukkumise ohtu, mis võib põhjustada vigastusi.
- m) **Olge eriti ettevaatlik, kui niidate tagurpidi või tõmbate muruniidukit enda poole. Pöörake alati tähelepanu ümbrusele.** See vähendab töö ajal komistamise ohtu.
- n) **Ärge puudutage terasid või muid ohtlikke osi, mis veel liiguvad.** See vähendab liikuvate osade põhjustatud vigastuste ohtu.
- o) **Enne kinni jäänud materjali eemaldamist või muruniiduki puhastamist veenduge, et kõik lülid on välja lülitatud ja aku lahti ühendatud.** Muruniiduki ootamatu töötamine võib põhjustada tõsiseid vigastusi.

## Turiny

1	Pratarmė.....	626
2	Apie šią naudojimo instrukciją.....	626
3	Apžvalga.....	627
4	Saugumo nurodymai.....	630
5	Vejaplovės paruošimas naudoti.....	635
6	Akumulatoriaus įkėrovimas ir didai.....	636
7	„Bluetooth®“ radijo ryšio sąsajos aktyvinimas ir pasyvinimas.....	636
8	Vejaplovės surinkimas.....	637
9	Vejaplovės nustatymas naudotojui.....	637
10	Akumulatoriaus įdėjimas ir išėmimas.....	638
11	Vejaplovės įjungimas ir išjungimas.....	639
12	Vejaplovės patikra.....	640
13	Darbas vejaploje.....	640
14	Po darbo.....	642
15	Pemešimas.....	643
16	sandėliuojate.....	643
17	Valymas.....	644

18	Priežiūra.....	644
19	Remontas.....	645
20	Gedimų šalinimas.....	645
21	Techniniai daviniai .....	648
22	Atsarginės dalys ir priedai.....	650
23	Užtilzavimas.....	650
24	ES- atitikties sertifikatas.....	650
25	UKCA atitikties deklaracija.....	651
26	Adresai.....	651
27	Bendrosios ir konkrečiam gaminiui skirtos saugos instrukcijos.....	651

## 1 Pratarmė

Mielos pirkėjos, mieli pirkėjai,

džiaugiamės, kad pasirinkote STIHL. Mes kuriame ir gaminame aukščiausios kokybės gaminius, kurie atitinka mūsų klientų poreikius. Taip atsiranda net kraštutinėms sąlygomis labai patikimi gaminiai.

STIHL taip pat labai svarbi aukšta klientų aptarnavimo kokybė. Mūsų specializuotos prekybos vietos garantuoja kompetentingas konsultacijas ir mokymus bei visapusišką techninę pagalbą.

STIHL aiškiai pasisako už tvarų ir atsakingą požiūrį į gamtą. Ši naudojimo instrukcija padės Jums ilgą STIHL įrenginio tarnavimo laikotarpį naudoti jį saugiai ir saugant aplinką.

Dėkojame už Jūsų pasitikėjimą ir linkime, kad STIHL gaminyje Jus džiugintų.



Dr. Nikolas Stihl

**SVARBU! PRIEŠ NAUDODAMI PERSKAITYKITE IR IŠSAUGOKITE.**

## 2 Apie šią naudojimo instrukciją

### 2.1 Galiojantys dokumentai

Ši naudojimo instrukcija yra originalios gamintojo naudojimo instrukcijos vertimas pagal EB direktyvą 2006/42/EC.

Galioja vietiniai saugos nurodymai.

- ▶ Būtina perskaityti, įsigilinti ir saugoti ne tik šią naudojimo instrukciją, bet taip pat ir šiuos dokumentus:
  - saugos nurodymus dėl akumulatoriaus STIHL; AP
  - įkroviklių STIHL naudojimo instrukciją; AL 101, 301, 301-4, 500
  - saugos informaciją apie STIHL akumulatorius ir gaminius, kuriuose yra akumulatoriai: [www.stihl.com/safety-data-sheets](http://www.stihl.com/safety-data-sheets)

Daugiau informacijos apie „STIHL connected“, suderinamus gaminius ir DUK rasite adresu [www.connect.stihl.com](http://www.connect.stihl.com) arba gausite iš STIHL prekybos atstovo.

„Bluetooth®“ žodinis ženklas ir logotipai yra registruotieji prekių ženklai ir „Bluetooth SIG, Inc.“ nuosavybė. Bet koks STIHL žodinio / vaizdinio prekės ženklo naudojimas yra licencijuojamas.

Akumulatoriai su  turi „Bluetooth®“ radijo ryšio sąsają. Būtina laikytis vietinių naudojimo apribojimų (pvz., orlaiviuose ar ligoninėse).

## 2.2 Perspėjimų tekste žymėjimas

### PAVOJUS

- Nuoroda apie pavojus, kurie sukelia sunkius sužeidimus ar mirtį.
  - ▶ Išvardintos priemonės gali padėti išvengti sunkių sužeidimų ar mirties atvejų.

### ISPEJIMAS

- Nuoroda apie pavojus, kurie gali sukelti sunkius ar mirtinus **sužeidimus**.
  - ▶ Išvardintos priemonės gali padėti išvengti sunkių sužeidimų ar mirties atvejų.

### PRANESIMAS

- Nuroda apie galimus pavojus, kurie gali padaryti turčinę žalą.
  - ▶ Išvardintos priemonės gali padėti išvengti turčinės žalos.

## 2.3 Simboliai tekste



Šis simbolis nukreipia į skyrių šioje naudojimo instrukcijoje.

## 3 Apžvalga

### 3.1 Vejapjovė ir akumulatorius

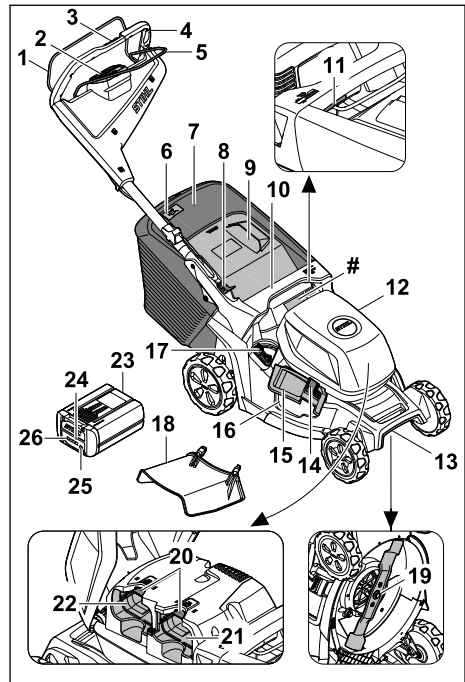

#### 1 Pjovimo režimo jungimo rankena

Pjovimo režimo jungimo rankena įjungia ir išjungia peilį kartu su valdymo bloko aktyviniuo mygtuku.

#### 2 Valdymo blokas, 3.2

Valdymo blokas (HMI) naudojamas vejapjovėi įjungti, pjovimo režimams parinkti, akumulatoriaus įkrovos lygiui nuskaityti ir gedimams rodyti.

#### 3 Važiavimo pavaros valdymo elementas, 3.3

Valdymo elementas naudojamas važiavimo greičiui nustatyti ir nuskaityti.

#### 4 Valdymo rankena

Valdymo rankena yra skirta vejapjovėi laikyti, valdyti ir gabenti.

#### 5 Važiavimo pavaros jungimo rankena

Važiavimo pavaros jungimo rankena įjungia ir išjungia važiavimo pavarą ir naudojama greičiui nustatyti.

#### 6 Žolės pripildymo matuoklis

Žolės pripildymo matuoklis rodo žolės surinkimo dėžės pripildymą.



- 7 Žolės surinkimo dėžė**  
Žolės surinkimo dėžėje surenkama nupjauta žolė.
- 8 Svirtis**  
Svirtis skirta valdymo rankenai nustatyti ir atlenkti.
- 9 Žolės išmetimo įrenginio dangtis**  
Žolės išmetimo įrenginio dangtis uždengia žolės išmetimo kanalą.
- 10 Rankena**  
Rankena skirta vejaplovei laikyti reguliuojant pjovimo aukštį ir vejaplovei gabenti.
- 11 Svirtis**  
Svirtis skirta pjovimo aukščiui nustatyti.
- 12 Atlenkiamasis dangtis**  
Atlenkiamasis dangtis uždengia akumuliatorių.
- 13 Gabenimo rankena**  
Gabenimo rankena skirta vejaplovei gabenti.
- 14 Užraktas**  
Dėl užrakto šoninis žolės išmetimo įrenginio dangtis lieka uždarytas.
- 15 Šoninis žolės išmetimo įrenginio dangtis**  
Šoninis žolės išmetimo įrenginio dangtis uždaro šoninę žolės išmetimo angą.
- 16 Šoninė žolės išmetimo anga**  
Šoninė žolės išmetimo anga nukreipia nupjautą žolę į šoną.
- 17 Svirtis**  
Šia svirtimi atidaroma ir uždaroma integruota mulčiavimo sklendė.
- 18 Ilgintuvas**  
Ilgintuvas nukreipia nupjautą žolę šone ant žemės.
- 19 Peilis**  
Peilis pjauna ir mulčiuoja žolę.
- 20 Fiksavimo svirtis**  
Fiksavimo svirtis laiko akumuliatorių akumuliatoriaus skyriuje.
- 21 1 akumuliatoriaus skyrius**  
| 1 akumuliatoriaus skyrių įstatomas akumuliatorius.
- 22 2 akumuliatoriaus skyrius**  
| 2 akumuliatoriaus skyrių įstatomas antrasis akumuliatorius.
- 23 Akumuliatorius**  
Akumuliatorius tiekia energiją vejaplovei.

- 24 Šviesos diodas „BLUETOOTH®“ (tik akumuliatoriams su )**  
Šviesos diodas rodo „Bluetooth®“ radijo ryšio sąsajos įjungimą ir išjungimą.

- 25 Mygtukas**  
Mygtukas suaktyvina akumuliatoriaus šviesos diodus. Juo įjungiami ir išjungiami „Bluetooth®“ radijo ryšio sąsaja (jei yra).

- 26 Šviesos diodai**  
Šviesos diodai rodo akumuliatoriaus įkrovimo būklę ir gedimus.

## # Specifikacijų lentelė su mašinos numeriu

### 3.2 Valdymo blokas

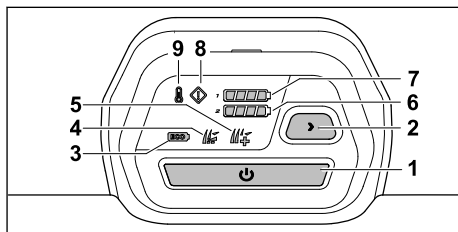

- 1 Aktyvinimo mygtukas**  
Mygtukas aktyvina vejaplovę ir įjungia kartu su pjovimo režimo jungimo rankena peilius.
- 2 Pjovimo režimo mygtukas**  
Mygtukas naudojamas pjovimo režimams pakeisti.
- 3 Taupymo režimo rodmuo**  
Šviesos diodas rodo taupymo režimą.
- 4 Standartinio režimo rodymas**  
Šviesos diodas rodo standartinį režimą.
- 5 AUTO-BOOST režimo rodmuo**  
Šviesos diodas rodo AUTO-BOOST režimą.
- 6 Akumuliatoriaus įkrovimo būklės rodmuo**  
Paspaudus aktyvinimo mygtuką, šviesos diodai rodo akumuliatoriaus įkrovimo būklę 2 akumuliatoriaus skyriuje.
- 7 Akumuliatoriaus įkrovimo būklės rodmuo**  
Paspaudus aktyvinimo mygtuką, šviesos diodai rodo akumuliatoriaus įkrovimo būklę 1 akumuliatoriaus skyriuje.
- 8 Sutrikimo rodmuo**  
Rodmuo rodo vejaplovės sutrikimus.
- 9 Perkaitimo rodmuo**  
Rodmuo rodo vejaplovės perkaitimą.

### 3.3 Važiavimo pavaros valdymo elementas

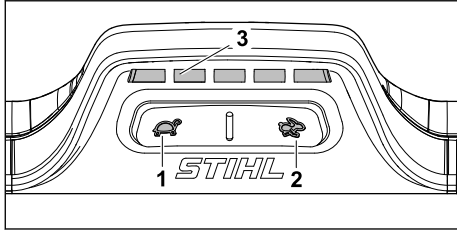

#### 1 Mygtukas

Mygtukas naudojamas važiavimo greičiui sumažinti.

#### 2 Mygtukas

Mygtukas naudojamas važiavimo greičiui padidinti.

#### 3 Rodmuo

Šviesos diodai rodo nustatytą važiavimo greitį.

### 3.4 Simboliai

Ant vejapjovės ir akumuliatoriaus esančių simbolių paaiškinimai:



Nurodytas garantuotas garso galios lygis dB(A) pagal direktyvą 2000/14/EC, kad būtų galima palyginti gaminių triukšmo emisijas.

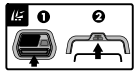

Ijunkite peilį.



Ijunkite važiavimo pavarą ir nustatykite važiavimo greitį.



Padidinkite važiavimo greitį.



Sumažinkite važiavimo greitį.



Nustatykite pjovimo aukštį.



Žolės surinkimo dėžės žolės pripildymo matuoklis.



Mulčiavimo sklendės atidarymo ir uždarymo svirtis.



Paleiskite vejapjovę.



Perkaitimo rodmuo.



Sutrikimo rodmuo.



Akumuliatoriaus įkrovimo būklės rodmuo.



Pjovimo režimų pasirinkimo mygtukas.



Taupymo režimas.



Standartinis režimas.



AUTO-BOOST režimas.



1 šviesos diodas šviečia raudonai. Akumuliatorius pernelyg įkaitęs arba per šaltas.



4 šviesos diodai mirksi raudonai. Akumuliatoriaus sutrikimas.



Akumuliatorius turi „Bluetooth®“ radijo ryšio sąsają ir gali būti prijungtas prie „STIHL connected“ programos.



Greta simbolio rodoma akumuliatoriaus energija, remiantis elementų gamintojo specifikacijomis. Naudojant įrenginį, galimos naudoti energijos yra mažiau.



Gaminio negalima utilizuoti kartu su buitinėmis atliekomis.

**IPX4** IP ženklas

**a.c.** Kintamoji srovė



**d.c.** Nuolatinė srovė





## 4 Saugumo nurodymai

### 4.1 Įspėjamieji simboliai

#### ▲ ISPEJIMAS

Ant veļapjovės arba ant akumulatoriaus pateikti įspėjamieji simboliai, kurių reikšmės paaiškintos toliau:



Laikykitės saugos nurodymų ir vykdykite juose nurodytus veiksmus.



Perskaitykite, supraskite ir išsaugokite naudojimo instrukciją.



Saugokitės išsviedžiamų objektų: laikykitės atstumo ir neleiskite būti arti pašalinams asmenims.



Nelieskite besisukančio peilio.



Išimkite akumuliatorių, kai daromos pertraukos dirbant, įrenginys valomas, gabenamas, laikomas nenaudojant, atliekami jo techninės priežiūros ar remonto darbai.



Po naudojimo išimkite akumuliatorių.



Saugokite akumuliatorių nuo karščio ir ugnies.



Nenardinkite akumulatoriaus į skysčius.

### 4.2 Naudojimas pagal paskirtį

Veļapjovė STIHL RMA 443.3 PV, RMA 448.3 PV arba RMA 453.3 PV skirta sausai žolei pjauti ir mulčiuoti.

Veļapjovę maitina STIHL akumulatorius AP. Kad galėtumėte neribotai naudotis visomis funkcijomis, STIHL rekomenduoja bent AP 300 S.

Akumuliatorių su  kartu su „STIHL connected“ programa, suteikia galimybę personalizuoti ir perduoti informaciją apie akumuliatorių taikant „Bluetooth®“ technologiją.

#### ▲ ISPEJIMAS

- STIHL neapbruoti veļapjovių akumulatoriai gali sukelti gaisrus ir sproģimus. Gali būti sunkiai arba mirtinai sužeidžiami žmonės bei padaroma materialinė žala.
  - ▶ Veļapjovę naudoti su STIHL akumulatoriumi AP.
- Jei veļapjovė arba akumulatorius naudojami ne pagal paskirtį, gali būti sunkiai sužeisti arba žūti asmenys, taip pat gali būti padaryta materialinė žala.
  - ▶ Naudokite veļapjovę ir akumuliatorių taip, kaip nurodyta šioje naudojimo instrukcijoje.

### 4.3 Naudotojų taikomi reikalavimai

#### ▲ ISPEJIMAS

- Neinstrukuoti naudotojai gali neatpažinti ir neįvertinti veļapjovės ir akumulatoriaus keliamo pavojaus. Naudotojas ar kiti asmenys gali būti sunkiai sužeisti ar žūti.
  - ▶ Perskaitykite ir įsigilinkite į naudojimo instrukciją, jos neišmeskite.



- ▶ Jei veļapjovė arba akumuliatorių perduodami kitam asmeniui, turi būti perduodama ir naudojimo instrukcija.
- ▶ Įsitinkinkite, kad naudotojas atitinka toliau pateiktus reikalavimus.
  - Naudotojas pailsėjęs.
  - Naudotojo fiziniai, jutiminiai ir psichiniai gebėjimai pakankami, kad galėtų valdyti veļapjovę ir akumuliatorių bei dirbti su jais. Jei naudotojo fiziniai, jutiminiai arba psichiniai gebėjimai riboti, naudotojas juo gali dirbti tik prižiūrimas ar instrukuotas už jį atsakingo asmens.
  - Naudotojas sugeba atpažinti ir įvertinti veļapjovės ir akumulatoriaus keliamą pavojų.
  - Naudotojas supranta, kad yra atsakingas už nelaimingus atsitikimus ir žalą.
  - Naudotojas yra pilnametis arba turi nacionalinius teisės aktus atitinkantį profesinį pasirengimą.
  - Naudotojas instrukuotas STIHL prekybos atstovo arba specialisto, prieš jam pradėdant dirbti veļapjovėje pirmą kartą.
  - Naudotojas nėra veikiamas alkoholio, vaistų arba narkotikų.
- ▶ Iškilus neaiškumams, kreipkitės į STIHL prekybos atstovą.

## 4.4 Apranga ir įranga

### ▲ ISPEJIMAS

- Dirbant įvairūs daiktai gali būti dideliu greičiu išsviedžiami į orą. Naudotojas gali būti sužeidžiamas.
  - ▶ Dėvėkite ilgas kelnes iš atsparios medžiagos.
- Dirbant gali sukilti dulkės. Įkvėptos dulkės gali pakenkti sveikatai ir sukelti alergines reakcijas.
  - ▶ Kylant dulkiams reikia: dėvėti nuo dulkių apsaugančią kaukę.
- Netinkama apranga gali įspainioti į medžius, krūmus ir vejapjovę. Netinkamai apsirengęs naudotojas gali būti sunkiai sužeidžiamas.
  - ▶ Vilkėkite priglundančius drabužius.
  - ▶ Nedėvėkite šalių ir nusiimkite papuošalus.
- Valydamas, gabendamas vejapjovę ar atlikdamas jos techninės priežiūros darbus, naudotojas gali paliesti peilį. Naudotojas gali būti sužeidžiamas.
  - ▶ Mūvėkite apsaugines pirštines.
- Avėdamas netinkamą avalynę naudotojas gali paslysti. Naudotojas gali būti sužeidžiamas.
  - ▶ Avėkite patvarią, uždarą avalynę, turinčią padus su protektorais.
- Galandant peilį gali kristi į šalis smulkios dalelės. Naudotojas gali būti sužeidžiamas.
  - ▶ Naudokite gerai priglundančius apsauginius akinius. Tinkami apsauginiai akiniai yra patikrinti pagal EN 166 standartą arba nacionalinius teisės aktus ir prekyboje jie būna atitinkamai pažymėti.
  - ▶ Mūvėkite apsaugines pirštines.

## 4.5 Darbo vieta ir aplinka

### 4.5.1 Vejapjovė

### ▲ ISPEJIMAS

- Pašaliniai asmenys, vaikai ir gyvūnai gali neatpažinti ir neįvertinti vejapjovės ir į orą išsviedžiamų daiktų keliamo pavojaus. Pašaliniai asmenys, vaikai ir gyvūnai gali būti sunkiai sužeidžiami bei gali būti padaroma materialinė žala.
  - ▶ Pašaliniai asmenys, vaikai, ir gyvūnai negali būti arti darbo zonos.
  - ▶ Reikia laikytis atstumo iki objektų.
  - ▶ Nepalikite vejapjovės be priežiūros.
  - ▶ Pasirūpinkite, kad vaikai negalėtų žaisti su vejapjove.
- Dirbdamas per lietų naudotojas gali paslysti. Naudotojui kyla sunkių sveikatos pažeidimų ar net mirties pavojus.
  - ▶ Jei lyja, nedirbkite.

- Vejapjovė neapsaugota nuo vandens. Jei dirbate lyjant arba drėgnoje aplinkoje, gali kilti elektros smūgio pavojus. Naudotojas gali susižeisti, o vejapjovė gali būti pažeista.
  - ▶ Nedirbkite lyjant ir drėgnoje aplinkoje.
  - ▶ Nepjunkite ir nemulčiuokite šlapios žolės.
- Elektrinės konstrukcinės vejapjovės dalys gali sukelti kibirkštis. Degioje ir sprogioje aplinkoje kibirkštys gali sukelti gaisrą ir sproгимą. Gali būti sunkiai arba mirtinai sužeidžiami žmonės bei padaroma materialinės žalos.
  - ▶ Nedirbkite degioje ir sprogioje aplinkoje.

### 4.5.2 Akumulatorius

### ▲ ISPEJIMAS

- Pašaliniai asmenys, vaikai ir gyvūnai gali nesuprasti ir neįvertinti akumulatoriaus keliamų pavojų. Pašaliniai asmenys, vaikai ir gyvūnai gali būti sunkiai sužaloti.
  - ▶ Pasirūpinkite, kad pašaliniai asmenys, vaikai ir gyvūnai būtų atokiai.
  - ▶ Akumulatoriaus nepalikite be priežiūros.
  - ▶ Užtikrinti, kad su akumulatoriumi negalėtų žaisti vaikai.
- Akumulatorius nėra apsaugotas nuo visų aplinkos poveikių. Jei akumulatorius yra veikiamas atitinkamų aplinkos sąlygų, jis gali užsidegti, sprogti arba būti visiškai sugadintas. Žmonės gali būti sunkiai sužaloti arba galima patirti materialinės žalos.
  - ▶ Akumuliatorių saugoti nuo karščio ir ugnies.
  - ▶ Akumulatoriaus nemesti į ugnį.
  - ▶ Nekrauti, nenaudoti ir nelaikyti akumulatoriaus neleistiname temperatūrų diapazone,  21.4.



- ▶ Akumulatoriaus nenardinti į skysčius
- ▶ Akumuliatorių laikykite atokiai nuo mažų metalinių daiktų.
- ▶ Akumulatoriaus neveikti aukštu slėgiu.
- ▶ Akumulatoriaus nedėti į mikrobangų krosnelę.
- ▶ Akumuliatorių saugoti nuo chemikalų ir druskų.

## 4.6 Saugi būklė

### 4.6.1 Vejapjovė

Vejapjovė saugi eksploatuoti, jei atitinka toliau pateiktus reikalavimus:

- Vejapjovė nepažeista.
- Vejapjovė švari ir sausa.

- Valdikliai veikia ir nėra modifikuoti.
- Jei reikia pjauti žolę ir surinkti nupjautą žolę į žolės surinkimo dėžę, Mulčavimo sklendė yra atidaryta, ilgutuvus atkabintas, o žolės surinkimo dėžė yra tinkamai užkabinta.
- Jei reikia pjauti žolę ir nupjauta žolė turi būti išmetama gale, žolės surinkimo dėžė nukabinta ir uždarytas žolės išmetimo įrenginio dangtis.
- Jei reikia pjauti žolę ir nupjauta žolė turi būti išmetama šone ant žemės, mulčavimo sklendė uždaryta, o ilgutuvus tinkamai užkabintas.
- Jei mulčiuojama, ilgutuvus yra atkabintas ir mulčavimo sklendė yra uždaryta.
- Peilis tinkamai primontuotas.
- Primontuoti originalūs STIHL priedai, skirti šiai veļapjovei.



## ▲ ISPEJIMAS

- Jei yra nesaugi eksploatuoti būklė, konstrukcinės dalys ir saugos įtaisai gali tinkamai neveikti. Gali būti sunkiai ar net mirtinai sužalojami žmonės.
  - ▶ Dirbkite naudodami nepažeistą veļapjovę.
  - ▶ Jei veļapjovė yra nešvari arba šlapia, nuvalykite ir palikite išdžiūti veļapjovę.
  - ▶ Nemodifikuokite veļapjovės.
  - ▶ Jei valdikliai neveikia, nedirbkite su veļapjove.
  - ▶ Jei reikia pjauti žolę ir surinkti nupjautą žolę į žolės surinkimo dėžę, atidarykite mulčavimo sklendę, atkabinkite ilgutuvą ir užkabinkite žolės surinkimo dėžę taip, kaip aprašyta šioje naudojimo instrukcijoje.
  - ▶ Jei reikia pjauti žolę ir nupjauta žolė turi būti išmetama šone ant žemės, uždarykite mulčavimo sklendę ir užkabinkite ilgutuvą taip, kaip aprašyta šioje naudojimo instrukcijoje.
  - ▶ Jei mulčiuojama, atkabinkite ilgutuvą ir uždarykite mulčavimo sklendę taip, kaip aprašyta šioje naudojimo instrukcijoje.
  - ▶ Primontuokite originalius STIHL priedus, skirtus šiai veļapjovei.
  - ▶ Primontuokite peilį taip, kaip nurodyta šioje naudojimo instrukcijoje.
  - ▶ Priedus junkite taip, kaip aprašyta šioje naudojimo instrukcijoje arba priedo naudojimo instrukcijoje.
  - ▶ Nekiškite jokių objektų į veļapjovės angas.
  - ▶ Niekada nejunkite rakto spynelės kontaktų prie metalinių daiktų ir nesujunkite trumpu juungimu.
  - ▶ Keiskite susidėvėjusias ar pažeistas ženklavimo lenteles.

- ▶ Jei kilo neaiškumų, kreipkitės į artimiausią STIHL įgaliotą pardavėją.

### 4.6.2 Peilis

Peilis saugus eksploatuoti, jei atitinka toliau pateiktus reikalavimus.

- Peilis ir tvirtinamos dalys nepažeistos.
- Peilis nepakeitęs formos.
- Peilis tinkamai primontuotas.
- Peilis tinkamai išgalastas.
- Peilis be nelygumų.
- Peilis tinkamai subalansuotas.
- Ne per mažas mažiausias peilio storis ir plotis,  21.2.
- Išlaikytas galandimo kampas,  21.2.

## ▲ ISPEJIMAS

- Jei peilis nėra saugus eksploatuoti, gali atsilaisvinti ir būti nusviestos peilio dalys. Gali būti sunkiai sužeisti asmenys.
  - ▶ Dirbkite su nepažeistu peiliu ir nepažeistomis tvirtinamomis dalimis.
  - ▶ Tinkamai įmontuokite peilį.
  - ▶ Tinkamai pagalaskite peilį.
  - ▶ Jei per mažas mažiausias peilio storis ar plotis, peilį pakeiskite.
  - ▶ Paveskite subalansuoti peilį STIHL prekybos atstovui.
  - ▶ Iškilus neaiškumų: kreipkitės į STIHL prekybos atstovą.

### 4.6.3 Akumulatorius

Akumulatorius yra saugios būklės, jei įvykdytos šios sąlygos:

- Akumulatorius yra nepažeistas.
- Akumulatorius yra švarus ir sausas.
- Akumulatorius veikia ir nepakeista jo konstrukcija.

## ▲ ISPEJIMAS

- Nesaugios būklės akumulatorius nebegali saugiai veikti. Žmonės gali būti sunkiai sužaloti.
  - ▶ Dirbti su nepažeistu ir veikiančiu akumulatoriumi.
  - ▶ Neįkrauti sugedusio ar pažeisto akumulatoriaus.
  - ▶ Jei akumulatorius nešvarus: akumuliatorių nuvalykite.
  - ▶ Jeigu akumulatorius šlapias arba drėgnas: akumuliatorių išdžiovinti.
  - ▶ Nepakeista akumulatoriaus konstrukcija.
  - ▶ Nekiškite jokių daiktų į akumulatoriaus angas.
  - ▶ Nejunkite akumulatoriaus kontaktų su metaliniais daiktais ir trumpu juungimu.

- ▶ Akumulatoriaus neatidarinėti.
- ▶ Pakeiskite nusidėvėjusius arba apgadintus informacinius ženklus.
- Iš pažeisto akumulatoriaus gali ištekėti skystis. Ant odos ar į akis patekęs skystis gali sudirginti odą ar akis.
  - ▶ Stenkitės neprisiliesti prie skystičio.
  - ▶ Jei šių medžiagų pateko ant odos: atitinkamas odos vietas nuplaukite dideliu kiekiu vandens ir muilu.
  - ▶ Jei šių medžiagų pateko į akis: akis mažiau siai 15 minučių skalauti dideliu kiekiu vandens ir kreiptis į gydytoją.
- Pažeistas arba sugedęs akumulatorius gali skleisti nemalonų kvapą, rūkti arba degti. Žmonės gali būti sunkiai ar mirtinai sužaloti arba galima patirti materialinės žalos.
  - ▶ Jei iš akumulatoriaus sklinda neįprastas kvapas arba dūmai: nenaudoti akumulatoriaus ir laikyti atokiai nuo degių medžiagų.
  - ▶ Jei akumulatorius užsidega: pabandyti akumuliatorių užgesinti gesintuvu arba vandeni.

## 4.7 Darbas

### ▲ ISPEJIMAS

- Tam tikrose situacijose naudotojas negali dirbti susikoncentravęs. Naudotojas gali užkliūti, nugriūti ir sunkiai susižeisti.
  - ▶ Dirbkite ramiai ir apgalvotai.
  - ▶ Jei apšvietimo ir matomumo sąlygos yra prastos, nedirbkite su vejjapjove.
  - ▶ Valdykite vejjapjovę tik patys.
  - ▶ Saugokitės galimų kliūčių.
  - ▶ Neapverskite vejjapjovės.
  - ▶ Dirbkite stovėdami ant dirvos ir laikykite pusiausvyrą.
  - ▶ Pasireiškus nuovargio požymiams, padarykite darbo pertrauką.
  - ▶ Pjauiant žolę nuokalnėse, Pjaukite skersai šlaito.
  - ▶ Nedirbkite ant didesnių nei 25° (46,6 %) nuokalnių.
- Į besisukančių peilį atsitrenkę kieti daiktai gali sugadinti vejjapjovę.
  - ▶ Jei į besisukančių peilį pataiko kietas daiktas, išjunkite vejjapjovę, išimkite akumuliatorių ir patikrinkite, ar vejjapjovė nepažeista.
  - ▶ Jei vejjapjovė sugadinta: Kreipkitės į STIHL prekybos atstovą.
- Naudotojas gali įsijpauti į besisukančių peilį. Naudotojui kyla sunkių sveikatos pažeidimų pavojus.



- ▶ Nelineskite besisukančio peilio.
- ▶ Jei peilis užsiblokavo dėl į jį patekusio daikto, Išjunkite vejjapjovę ir išimkite akumuliatorių. Tik tuomet pašalinkite blokavusį daiktą.
- Jei dirbama nenaudojant važiavimo pavaros, galite netyčia įjungti važiavimo pavarą, ir vejjapjovė pradės judėti. Žmonėms kyla sunkių sužeidimų ir materialinės žalos pavojus.
  - ▶ Valdykite važiavimo pavaros įjungimo rankeną tik tada, kai reikia įjungti važiavimo pavarą.
- Jei vejjapjovė dirbant pradeda neįprastai veikti, vejjapjovę gali būti nebesaugu eksploatuoti. Žmonėms kyla sunkių sužeidimų ir materialinės žalos pavojus.
  - ▶ Nutraukite darbą, išimkite akumuliatorių ir kreipkitės į STIHL prekybos atstovą.
- Dirbant vejjapjovė gali sukelti vibracijas.
  - ▶ Mūvėkite apsaugines pirštines.
  - ▶ Darykite darbo pertraukas.
  - ▶ Pasireiškus kraujotakos sutrikimams, kreipkitės į gydytoją.
- Jei dirbant peilis kliudo pašalinį daiktą, jis arba jo dalys gali būti sugadinamos arba gali būti dideliu greičiu iššvičiamos į orą. Gali būti sužeisti žmonės ir padaroma materialinė žala.
  - ▶ Pašalinkite pašalinius daiktus iš darbo zonos.
- Atleidus pjovimo režimo įjungimo rankeną, peilis dar kurį laiką sukasi. Žmonėms kyla sunkių sužeidimų pavojus.
  - ▶ Palaukite, kol peilis nustos sukstis.
- Besisukančiam peiliui kliudžius kietą daiktą, gali kilti kibirkščių. Degioje aplinkoje kibirkštys gali sukelti gaisrą. Gali būti sunkiai arba mirtinai sužeidžiami žmonės bei padaroma materialinė žala.
  - ▶ Nedirbkite degioje aplinkoje.
- Nesaugiai ant nuokalnės pastatyta vejjapjovė gali nuriedėti. Gali būti sužeisti žmonės ir padaroma materialinė žala.
  - ▶ Paleiskite vejjapjovę iš rankų tik tuomet, kai ji stovi ant lygaus paviršiaus ir negali nuriedėti.
- Prie valdymo rankenos pritvirtinus daiktą, vejjapjovė gali apvirsti dėl papildomo svorio. Gali būti sužeisti žmonės ir padaroma materialinė žala.
  - ▶ Netvirtinkite prie valdymo rankenos jokių daiktų.

### ▲ PAVOJUS

- Jei dirbama aplinkoje, kurioje yra elektros laidų, peilis gali kliudyti elektros laidus ir juos

pažeisti. Naudotojui kyla sunkių sveikatos pažeidimų ar net mirties pavojus.

- ▶ Nedirbkite šalia elektros laidų.
- Dirbant perkūnijos metu, naudotoją gali nutrenkti žaibas. Naudotojui kyla sunkių sveikatos pažeidimų ar net mirties pavojus.
  - ▶ Kilus audrai, nedirbkite.
- Dirbant stačiuose šlaituose, važiavimo pavara išsijungia, esant perkrovai. Tai reiškia, kad vartotojas turi staigiai veikti didesne stūmimo jėga ir gali prarasti vejąpjavės kontrolę. Dėl savo svorio vejąpjavė gali riedėti naudotojo kryptimi.
  - ▶ Pjaukite skersai šlaito. Įsitikinkite, kad tvirtai stovite, kad visada galėtumėte valdyti vejąpjavę.

## 4.8 Pemešimas

### 4.8.1 Vejąpjavė

#### ▲ ISPEJIMAS

- Gabenama vejąpjavė gali apvirsti arba judėti. Gali būti sužeisti žmonės ir padaroma materialinė žala.



- ▶ Išimkite akumuliatorių.

▶ Įtvirtinkite vejąpjavę įtempiamaisiais diržais, dirželiais arba tinklu, kad ji neapvirštų ir negalėtų pajudėti.

- Jei gabenama išjungus važiavimo pavara, bet neišėmus akumulatoriaus, gali netyčia įsijungti važiavimo pavara, tada vejąpjavė pradės judėti. Žmonėms kyla sunkių sužeidimų ir materialinės žalos pavojus.



- ▶ Išimkite akumuliatorių.

### 4.8.2 Akumulatorius

#### ▲ ISPEJIMAS

- Akumulatorius nėra apsaugotas nuo visų aplinkos poveikių. Jei akumulatorius bus veikiamas tam tikrų aplinkos sąlygų, akumulatorius gali būti apgadintas, taip patiriant materialinės žalos.
  - ▶ Pažeisto akumulatoriaus negalima gabenti.
- Gabenant akumulatorius gali apvirsti arba judėti. Žmonės gali būti sužaloti arba galima patirti materialinės žalos.
  - ▶ Supakuokite akumuliatorių taip, kad jis negalėtų judėti pakuotėje arba transportavimo dėkle.

- ▶ Pakuotę pritvirtinti taip, kad ji negalėtų judėti.

## 4.9 sandėliuojate

### 4.9.1 Vejąpjavė

#### ▲ ISPEJIMAS

- Vaikai gali neatpažinti ir neįvertinti vejąpjavės keliamo pavojaus. Vaikai gali sunkiai susižeisti.



- ▶ Išimkite akumuliatorių.

- ▶ Vejąpjavę laikykite vaikams nepasiekiamoje vietoje.
- Vejąpjavės elektros kontaktai ir metalinės konstrukcinės dalys gali rūdyti dėl drėgmės. Vejąpjavė gali būti pažeidžiama.



- ▶ Išimkite akumuliatorių.

- ▶ Laikykite vejąpjavę švarioje ir sausoje vietoje.
- Jei laikoma esant neišėmus akumulatoriaus, peilis ir važiavimo pavara gali būti netyčia įjungiami. Žmonėms kyla sunkių sužeidimų ir materialinės žalos pavojus.



- ▶ Išimkite akumuliatorių.

- Ant pagrindo su nuolydžiu laikoma vejąpjavė gali nuriedėti. Gali būti sužeisti žmonės ir padaroma materialinė žala.
  - ▶ Laikykite vejąpjavę tik ant lygaus pagrindo.

### 4.9.2 Akumulatorius

#### ▲ ISPEJIMAS

- Vaikai gali neatpažinti ir neįvertinti akumulatoriaus keliamo pavojaus. Vaikai gali sunkiai susižeisti.
  - ▶ Akumuliatorių laikykite vaikams nepasiekiamoje vietoje.
- Akumulatorius nėra apsaugotas nuo viso aplinkos poveikio. Veikiamas tam tikro aplinkos poveikio akumulatorius gali būti nepataisomai pažeistas.
  - ▶ Laikykite akumuliatorių švarioje ir sausoje vietoje.
  - ▶ Laikykite akumuliatorių uždaroje patalpoje.
  - ▶ Akumuliatorių laikykite atskirai nuo vejąpjavės.

- ▶ Jei akumulatorius laikomas įkroviklyje, atjunkite elektros tinklo kištuką ir laikykite akumuliatorių, kai jo įkrovos lygis yra 40–60 % (šviečia 2 žali šviesos diodai).
- ▶ Nelaikykite akumulatoriaus temperatūroje, kuri yra už nurodytos temperatūros intervalo ribų,  21.4.

## 4.10 Valymo, techninės priežiūros ir remonto darbai

### ▲ ISPEJIMAS

- Jei valoma, atliekami techninės priežiūros darbai ar remontuojama neišmūsų akumulatoriaus, peilis gali netyčia įsijungti. Žmonėms kyla sunkių sužeidimų ir materialinės žalos pavojus.



- ▶ Išimkite akumuliatorių.

- Jei valoma, atliekami techninės priežiūros darbai ar remontuojama neišmūsų akumulatoriaus, galima atsitiktinai įjungti važiavimo pavarą ir vejapjovė gali pradėti judėti. Žmonėms kyla sunkių sužeidimų ir materialinės žalos pavojus.



- ▶ Išimkite akumuliatorių.



















- Stiprūs plovikliai, valant naudojama vandens srovė arba smailūs daiktai gali pažeisti vejapjovę, peilį ir akumuliatorių. Netinkamai valant vejapjovę, peilį ir akumuliatorių gali tinkamai nebeveikti jų konstrukcinės dalys ir saugos įtaisai. Žmonėms kyla sunkių sužeidimų pavojus.
  - ▶ Valykite vejapjovę, peilį ir akumuliatorių taip, kaip nurodyta šioje naudojimo instrukcijoje.
- Netinkamai atliekant techninę priežiūrą ar remontuojant vejapjovę, peilį arba akumuliatorių, gali tinkamai nebeveikti jų konstrukcinės dalys ir saugos įtaisai. Gali būti sunkiai ar net mirtinai sužalojami žmonės.
  - ▶ Patys neatlikite techninės priežiūros ir nremontuokite vejapjovės ir akumulatoriaus.
  - ▶ Jei reikia atlikti vejapjovės ar akumulatoriaus techninę priežiūrą ar remontuoti, kreipkitės į artimiausią STIHL įgaliotą pardavėją.
  - ▶ Atlikite peilio techninės priežiūros darbus taip, kaip nurodyta šioje naudojimo instrukcijoje.

- Valydamas peilį, atlikdamas jo techninės priežiūros arba remonto darbus, naudotojas gali įsijauti į aštrias pjovimo briaunas. Naudotojas gali būti sužeidžiamas.
  - ▶ Mūvėkite apsaugines pirštines.
- Galandamas peilis gali įkaisti. Naudotojas gali nusideginti.
  - ▶ Palaukite, kol peilis atvės.
  - ▶ Mūvėkite apsaugines pirštines.
- Peilį ant vejapjovės galima judėti net tada, kai variklis yra išjungtas. Atliekant peilio techninę priežiūrą, naudotojas gali būti sužeistas judančiu peiliu.
  - ▶ Dirbkite atsargiai.
  - ▶ Mūvėkite apsaugines pirštines.
- Peilis ant vejapjovės yra judantis. Atliekant peilio techninę priežiūrą, naudotojas gali suspausti pirštus tarp judančio peilio ir fiksuotą vejapjovės dalių.
  - ▶ Dirbkite atsargiai.
  - ▶ Mūvėkite apsaugines pirštines.

## 5 Vejapjovės paruošimas naudoti

### 5.1 Vejapjovės paruošimas naudoti

Kiekvieną kartą, prieš pradėdamas darbus, reikia atlikti tokius veiksmus:

- ▶ Nuimkite pakavimo medžiagą ir transportavimo apsaugas.
- ▶ Įsitinkinkite, kad šios dalys yra saugios būklės:
  - vejapjovė,  4.6.1;
  - peilis,  4.6.2;
  - akumulatorius,  4.6.3.
- ▶ Patikrinkite akumuliatorių,  12.3.
- ▶ Visiškai įkraukite akumuliatorių,  6.1.
- ▶ Nuvalykite vejapjovę,  17.2.
- ▶ Patikrinkite peilį,  12.2.
- ▶ Atlenkite valdymo rankeną,  9.1.
- ▶ Nustatykite valdymo rankeną,  9.3.
- ▶ Jei reikia pjauti žolę ir surinkti žolę į žolės surinkimo dėžę:
  - ▶ Atkabinkite ilgintuvą,  8.2.2.
  - ▶ Atidarykite mulčiavimo sklendę,  13.5.1.
  - ▶ Užkabinkite žolės surinkimo dėžę,  8.1.2.
- ▶ Jei reikia pjauti žolę ir žolė turi būti išmetama šone ant žemės:
  - ▶ Uždarykite mulčiavimo sklendę,  13.5.2.
  - ▶ Užkabinkite ilgintuvą,  8.2.1.
- ▶ Jei mulčiuojama:
  - ▶ Uždarykite mulčiavimo sklendę,  13.5.2.
  - ▶ Atkabinkite ilgintuvą,  8.2.2.
- ▶ Nustatykite pjovimo aukštį,  13.2.
- ▶ Patikrinkite valdymo elementus,  12.1.

- Jei negalima atlikti šių veiksmų, nenaudokite veļapjovės ir kreipkitės į STIHL prekybos atstovą.

## 5.2 Akumulatoriaus su „Bluetooth®“ radijo ryšio sąsaja susiejimas su „STIHL connected“ programa

- Mobiliajame galiniame įrenginyje aktyvinkite „Bluetooth®“ radijo ryšio sąsają.
- Akumulatoriuje aktyvinkite „Bluetooth®“ radijo ryšio sąsają,  7.
- Iš „App Store“ į mobilųjį galinį įrenginį atsisiųsti „STIHL connected“ programą ir suskurti paskyrą.
- Atverti „STIHL connected“ programą ir prisijungti.
- Pridėti akumuliatorių „STIHL connected“ programoje ir vykdyti ekrane rodomas instrukcijas.

Kaip susisiekti ir daugiau informacijos rasite adresu <https://support.stihl.com> arba „STIHL connected“ programoje.

Ar galima naudotis „STIHL connected“ programa, priklauso nuo rinkos.

## 6 Akumulatoriaus įkrovimas ir diodai

### 6.1 Akumulatoriaus įkrovimas

Įkrovimo trukmė priklauso nuo įvairių veiksnių, pvz., akumulatoriaus ar aplinkos temperatūros. Kad akumulatorius veiktų visu pajėgumu, būtina atkreipti dėmesį į rekomenduojamus temperatūros diapazonus,  21.5. Faktinė įkrovimo trukmė gali skirtis nuo nurodytos įkrovimo trukmės. Įkrovimo trukmė nurodyta [www.stihl.com/charging-times](http://www.stihl.com/charging-times).

- Akumuliatorių įkraukite taip, kaip aprašyta kroviškių STIHL 101, 301, 301-4, 500 naudojimo instrukcijoje.

### 6.2 Įkrovimo būklės rodymas

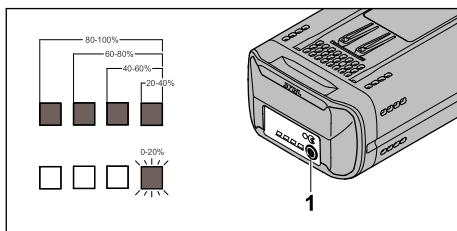

- Paspauskite mygtuką (1).

Akumulatoriaus šviesos diodai apie 5 sekundes dega žaliai rodydami įkrovimo būklę.

- Jei dešinysis šviesos diodas mirksi žaliai: įkraukite akumuliatorių.

### 6.3 Akumulatoriaus šviesos diodai

Šviesos diodai gali rodyti akumulatoriaus įkrovimo būklę arba gedimus. šviesos diodai gali šviesti žaliai ar raudonai arba mirksėti.

Jeigu akumulatoriaus šviesos diodai dega arba mirksi, rodoma įkrovimo būklė.

- Jeigu šviesos diodai šviečia raudonai arba mirksi: Pašalinkite gedimus,  20.1 Veļapjovėje arba akumulatoriuje įvyko triktis.

## 7 „Bluetooth®“ radijo ryšio sąsajos aktyvinimas ir pasyvinimas

### 7.1 „Bluetooth®“ radijo ryšio sąsajos aktyvinimas

- Jei akumulatorius turi „Bluetooth®“ radijo ryšio sąsają: paspauskite mygtuką ir laikykite mažd. 3 sekundes, kol šviesos diodas „BLUETOOTH®“ šalia simbolio  pradės šviesti mėlyna spalva. Akumulatoriaus „Bluetooth®“ radijo ryšio sąsaja aktyvinta.

### 7.2 „Bluetooth®“ radijo ryšio sąsajos išaktyvinimas

- Jei akumulatorius turi „Bluetooth®“ radijo ryšio sąsają: paspauskite mygtuką ir laikykite, kol šviesos diodas „BLUETOOTH®“ šalia simbolio  šešis kartus sumirksės mėlyna spalva. Akumulatoriaus „Bluetooth®“ radijo ryšio sąsaja išaktyvinta.



## 8 Vejapjovės surinkimas

### 8.1 Žolės surinkimo dėžės surinkimas, užkabinimas ir nukabinimas

#### 8.1.1 Žolės surinkimo dėžės surinkimas

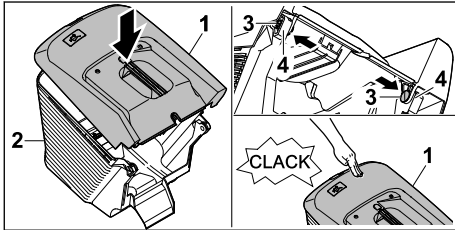

- ▶ Žolės surinkimo dėžės viršutinę dalį (1) uždėkite ant žolės surinkimo dėžės apatinės dalies (2).
- ▶ Į vidų per kiaurymes (4) įstumkite varžtus (3).
- ▶ Paspauskite žolės surinkimo dėžės viršutinę dalį (1) žemyn. Žolės surinkimo dėžės viršutinė dalis užsifiksuoja su garsu.

#### 8.1.2 Žolės surinkimo dėžės užkabinimas

- ▶ Išjunkite vejapjovę.
- ▶ Pastatykite vejapjovę ant lygaus paviršiaus.

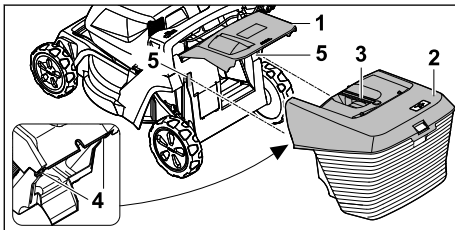

- ▶ Atidarykite ir prilaikykite žolės išmetimo įrenginio dangtį (1).
- ▶ Paimkite žolės surinkimo dėžę (2) už rankenos (3) ir iš viršaus užkabinkite kablius (4) už laikiklių (5).
- ▶ Uždėkite žolės išmetimo įrenginio dangtį (1) ant žolės surinkimo dėžės (2).

#### 8.1.3 Žolės surinkimo dėžės nukabinimas

- ▶ Išjunkite vejapjovę.
- ▶ Pastatykite vejapjovę ant lygaus paviršiaus.
- ▶ Atidarykite ir prilaikykite žolės išmetimo įrenginio dangtį.
- ▶ Nuimkite žolės surinkimo dėžę keldami už rankenos aukštytyn.
- ▶ Uždarykite žolės išmetimo įrenginio dangtį.

### 8.2 Ilgintuvo užkabinimas ir atkabinimas

#### 8.2.1 Ilgintuvo užkabinimas

- ▶ Išjunkite vejapjovę ir išimkite akumuliatorių.
- ▶ Pastatykite vejapjovę ant lygaus paviršiaus.

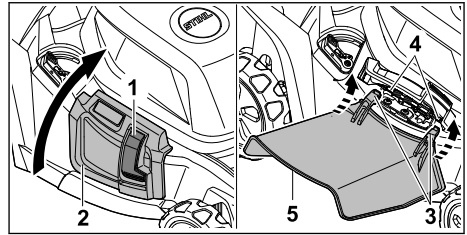

- ▶ Spauskite užraktą (1) ir laikykite jį nuspaustą.
- ▶ Atidarykite ir laikykite šoninio žolės išmetimo įrenginio dangtį (2).
- ▶ Užkabinkite abu kablius (3) ant ašies (4) iš apačios.
- ▶ Uždėkite šoninio žolės išmetimo įrenginio dangtį (2) ant ilgintuvo (5).

#### 8.2.2 Ilgintuvo atkabinimas

- ▶ Išjunkite vejapjovę ir išimkite akumuliatorių.
- ▶ Pastatykite vejapjovę ant lygaus paviršiaus.

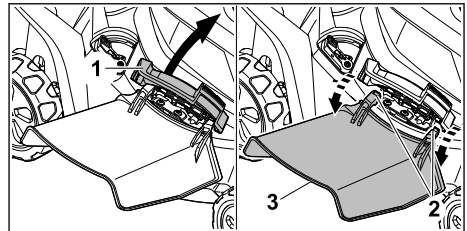

- ▶ Atidarykite ir laikykite šoninio žolės išmetimo įrenginio dangtį (1).
- ▶ Atkabinkite abu kabliukus (2).
- ▶ Atlenkite ilgintuvą (3) į viršų ir jį nuimkite.
- ▶ Uždarykite šoninio žolės išmetimo įrenginio dangtį (1).

## 9 Vejapjovės nustatymas naudotojui

### 9.1 Valdymo rankenos atlenkimas

- ▶ Išjunkite vejapjovę ir išimkite akumuliatorių.
- ▶ Pastatykite vejapjovę ant lygaus paviršiaus.

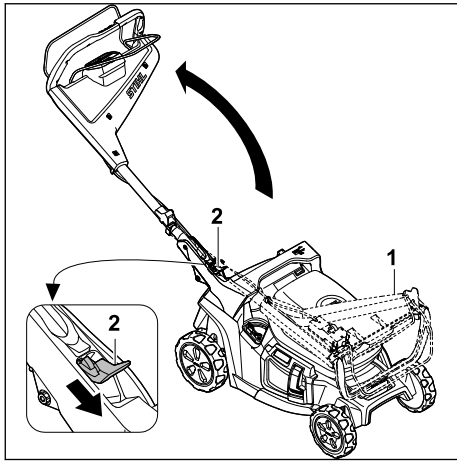

- ▶ Laikykite valdymo rankeną (1).
- ▶ Spauskite žemyn svirtį (2) ir laikykite nuspauštą.
- ▶ Atlenkite valdymo rankeną (1).
- ▶ Atleiskite svirtį (2).

Valdymo rankena užsifiksuoja su garsu.

## 9.2 Valdymo rankenos užlenkimas

Valdymo rankeną galite užlenkti, kad sutaupyti vietos gabendami ir laikydami vejpajovę.

- ▶ Išjunkite vejpajovę ir išimkite akumuliatorių.
- ▶ Pastatykite vejpajovę ant lygaus paviršiaus.

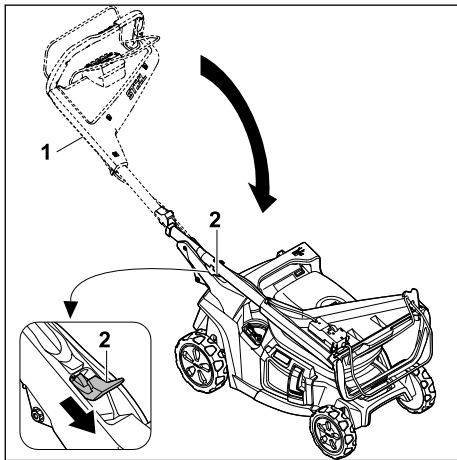

- ▶ Laikykite valdymo rankeną (1).
- ▶ Spauskite žemyn svirtį (2) ir laikykite nuspauštą.
- ▶ Užlenkite valdymo rankeną (1).
- ▶ Atleiskite svirtį (2).

Valdymo rankena užsifiksuoja su garsu.

## 9.3 Valdymo rankenos nustatymas

- ▶ Išjunkite vejpajovę ir išimkite akumuliatorių.
- ▶ Pastatykite vejpajovę ant lygaus paviršiaus.

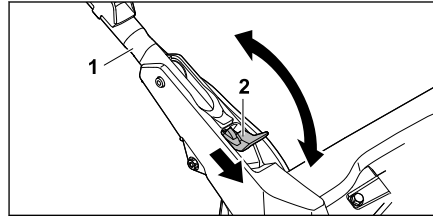

- ▶ Laikykite valdymo rankeną (1).
- ▶ Spauskite žemyn svirtį (2) ir laikykite nuspauštą.
- ▶ Nustatykite valdymo rankeną (1) į norimą padėtį ir įsitinkinkite, kad valdymo rankena vėl visiškai užsifiksuoja.
- ▶ Atleiskite svirtį (2).

## 10 Akumulatoriaus įdėjimas ir išėmimas

### 10.1 Akumulatoriaus įdėjimas

Vejpajovę galima eksploatuoti naudojant du akumuliatorius. Kai tik vienas akumuliatorius iškraunamas, automatiškai persijungiama į akumuliatorių kitame akumulatoriaus skyriuje.

- ▶ Pastatykite vejpajovę ant lygaus paviršiaus.

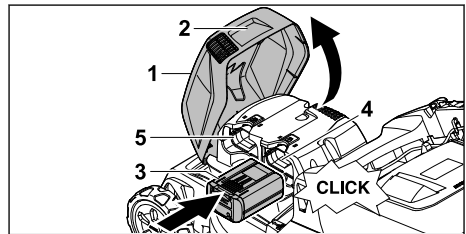

- ▶ Suimkite atlenkiamąjį dangtį (1) už rankenos (2), atidarykite jį iki galo ir laikykite.
- ▶ Spauskite akumuliatorių (3) iki galo 1 akumulatoriaus skyriuje (4) arba 2 akumulatoriaus skyriuje (5).
- ▶ Akumuliatorius (3) užsifiksuoja pasigirdus spragtelėjimui.
- ▶ Jei reikia gabenti ir antrąjį akumuliatorių, akumuliatorių įdėkite į kitą akumulatoriaus skyrių (4 arba 5).
- ▶ Akumuliatorius užsifiksuoja pasigirdus spragtelėjimui.
- ▶ Uždarykite atlenkiamąjį dangtį (1).

### 10.2 Akumulatoriaus išėmimas

- ▶ Pastatykite vejpajovę ant lygaus paviršiaus.

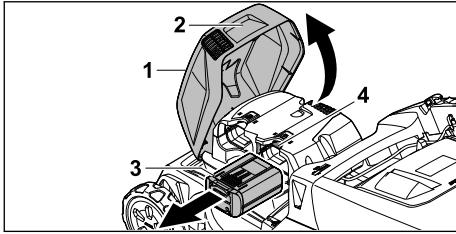

- Suimkite atlenkiamąjį dangtį (1) už rankenos (2), atidarykite jį iki galo ir laikykite.
- Laikykite akumuliatorių (3) ir paspauskite fiksavimo svirtį (4).
- Akumulatorius yra atsklēstas.
- Išimkite akumuliatorių (3).
- Uždarykite atlenkiamąjį dangtį (1).

## 11 Veļapjovēs iļjungimas ir iļjungimas

### 11.1 Veļapjovēs aktyvinimas

- Pastatykite veļapjovę ant lygaus paviršiaus.

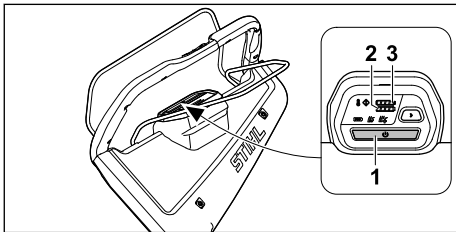

- Paspauskite aktyvinimo mygtuką (1). Veļapjovę aktyvi.
- Po trijų sekundžių pradeda šviesti iš anksto nustatyto pjovimo režimo rodmuo. Šviesos diodai (2, 3) rodo akumuliatorių įkrovimo būklę 1 ir 2 akumuliatorių skyriuose. Po penkių minučių, kai veļapjovę nevykdo jokios veiklos, ji persijungia į miego režimą.

### 11.2 Peilio iļjungimas ir iļjungimas

#### 11.2.1 Peilio iļjungimas

- Pastatykite veļapjovę ant lygaus paviršiaus.

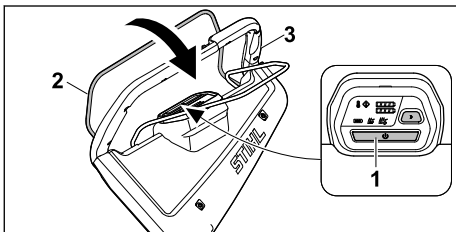

- Paspauskite aktyvinimo mygtuką (1).

- Per tris sekundes kaire ranka patraukite pjovimo režimo jungimo rankeną (2) iki galo valdymo rankenos (3) link ir taip laikykite, kad nykštys apimtų valdymo rankeną (3). Peilis sukasi.
- Dešine ranka laikykite valdymo rankeną (3) ir pjovimo režimo jungimo rankeną (2), kad nykštys apimtų valdymo rankeną (3).

#### 11.2.2 Peilio iļjungimas

- Atleiskite pjovimo režimo jungimo rankeną.
- Palaukite, kol nustos sukstis peilis.
- Jei peilis ir toliau sukasi, išimkite akumuliatorių ir kreipkitės į STIHL prekybos atstovą. Veļapjovę sugedusi.

## 11.3 Važiavimo pavaros iļjungimas ir iļjungimas

### 11.3.1 Važiavimo pavaros iļjungimas

Valdymo rankenos mygtukais ir važiavimo greitį galima iš anksto pasirinkti 5 pakopose.

Paspaudus mygtuką važiavimo greitis padidinamas, paspaudus mygtuką važiavimo greitis sumažinamas. Valdymo elemento šviesos diodai rodo iš anksto nustatytą važiavimo greitį. Jei nešviečia nei vienas šviesos diodas, važiavimo pavarą yra išjungta.

Greitį galima tolygiai keisti važiavimo pavaros jungimo rankena, kai važiuojama nuo 2,0 km/h iki iš anksto pasirinkto didžiausio greičio. Kuo labiau važiavimo pavaros jungimo rankena traukiama valdymo rankenos link, tuo didesnis greitis, 21.1.

Tai, koks nustatytas greitis, turi įtakos akumuliatoriaus veikimo laikui. Kuo greitis mažesnis, tuo ilgiau veikia akumuliatorius.

- Pastatykite veļapjovę ant lygaus paviršiaus.
- Paleiskite veļapjovę.
- Įjunkite peilį.

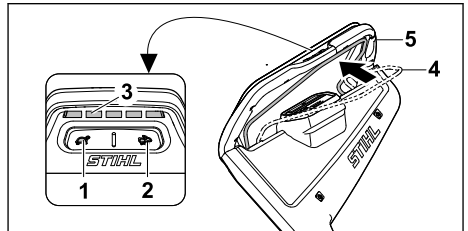

- Naudokite mygtukus (1) ir (2), kad nustatytumėte norimą važiavimo greitį. Iš anksto nustatytą važiavimo greitį galima nuskaityti iš šviesos diodų (3).

- ▶ Traukite kaire ranka važiavimo pavaros jungimo rankeną (4) link valdymo rankenos (5) ir taip laikykite, kad nykštys apimtų valdymo rankeną (5).  
Vejapjovė pajuda.

### 11.3.2 Važiavimo pavaros išjungimas

- ▶ Atleiskite važiavimo pavaros jungimo rankeną.
- ▶ Palaukite, kol vejapjovė sustos.
- ▶ Jei vejapjovė ir toliau juda, išimkite akumuliatorių ir kreipkitės į STIHL prekybos atstovą.  
Vejapjovė sugedusi.

## 12 Vejapjovės patikra

### 12.1 Valdymo elementų patikra

#### Pjovimo režimo jungimo rankena

- ▶ Išimkite akumuliatorių.
- ▶ Pjovimo režimo jungimo rankeną traukite iki galo valdymo rankenos link ir vėl ją atleiskite.
- ▶ Jei pjovimo režimo jungimo rankena sunkiai juda arba negrįžta į pradinę padėtį, nenaudokite vejapjovės ir kreipkitės į STIHL prekybos atstovą.  
Pjovimo režimo jungimo rankena sugedusi.

#### Važiavimo pavaros jungimo rankena

- ▶ Išimkite akumuliatorių.
- ▶ Traukite iki galo valdymo rankenos link važiavimo pavaros jungimo rankeną ir vėl ją atleiskite.
- ▶ Jei važiavimo pavaros jungimo rankena sunkiai juda arba negrįžta į pradinę padėtį, nenaudokite vejapjovės ir kreipkitės į STIHL prekybos atstovą.  
Važiavimo pavaros jungimo rankena sugedusi.

#### Peilio įjungimas

- ▶ Įdėkite akumuliatorių.
- ▶ Paleiskite vejapjovę.
- ▶ Per tris sekundes kaire ranka patraukite pjovimo režimo jungimo rankeną iki galo valdymo rankenos link ir taip laikykite, kad nykštys apimtų valdymo rankeną.  
Peilis sukasi.
- ▶ Atleiskite pjovimo režimo įjungimo rankeną.  
Peilis per trumpą laiką nustos sukstis.
- ▶ Jei peilis ir toliau sukasi, išimkite akumuliatorių ir kreipkitės į STIHL prekybos atstovą.  
Vejapjovė sugedusi.

#### Važiavimo pavaros įjungimas



- ▶ Įdėkite akumuliatorių.
- ▶ Paleiskite vejapjovę.
- ▶ Nustatykite važiavimo greitį.

- ▶ Patraukite važiavimo pavaros perjungimo svirtį iki galo link vairo ir laikykite ją taip, kad nykščiu apglėbtumėte vairą.  
Vejapjovė pajuda.
- ▶ Atleiskite važiavimo pavaros jungimo rankeną.  
Vejapjovė sustoja.
- ▶ Jei vejapjovė ir toliau juda, išimkite akumuliatorių ir kreipkitės į STIHL prekybos atstovą.  
Vejapjovė sugedusi.

### 12.2 Peilio patikra

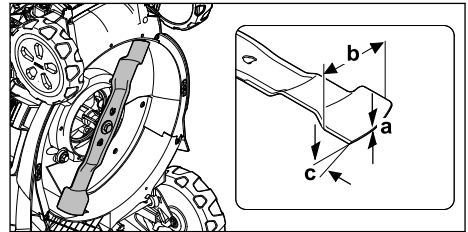
- ▶ Išjunkite vejapjovę ir išimkite akumuliatorių.
- ▶ Pakelkite vejapjovę,  17.1.



- ▶ Išmatuokite:
  - storį a,
  - plotį b,
  - galandimo kampą c.
- ▶ Jei mažiausias peilio storis ar plotis per mažas, peilį pakeiskite,  21.2.
- ▶ Jei neišlaikytas galandimo kampas, pagalaskite peilį,  21.2.
- ▶ Jei kilo neaiškumų, kreipkitės į artimiausią STIHL įgaliotą pardavėją.

### 12.3 Akumuliatorių patikrinti

- ▶ Paspausti akumuliatoriaus klavišą.  
Diodai dega arba mirksi.
- ▶ Jeigu diodai nedega ar nemirksi: akumuliatoriaus nenaudoti ir kreiptis į STIHL specializuotą pardavėją.  
Akumuliatoriaus gedimas.

## 13 Darbas vejapjove

### 13.1 Vejapjovės laikymas ir valdymas

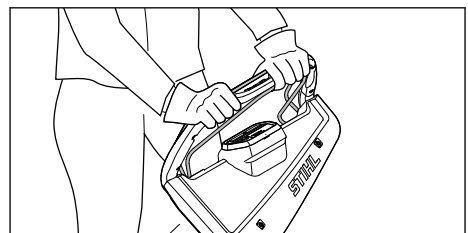

- ▶ Laikykitė abiem rankomis valdymo rankeną, kad nykščiai ją apimtų.

### 13.2 Pjovimo aukščio nustatymas

Galima nustatyti 7 skirtingus pjovimo aukščius:

- 20 mm – 1 padėtis,
- 30 mm – 2 padėtis,
- 40 mm – 3 padėtis,
- 55 mm – 4 padėtis,
- 70 mm – 5 padėtis,
- 85 mm – 6 padėtis,
- 100 mm – 7 padėtis.

Padėtys nurodytos ant vejojrovės.

#### Pjovimo aukščio nustatymas

- ▶ Išjunkite vejojrovę.
- Peilis turi nesisukti.
- ▶ Pastatykite vejojrovę ant lygaus paviršiaus.

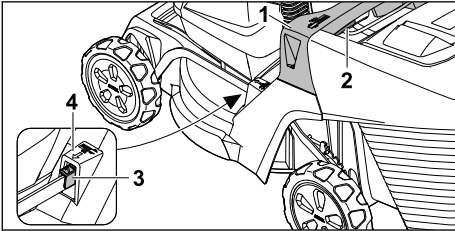

- ▶ Laikykitė vejojrovę už rankenos (1).
  - ▶ Laikykitė paspaustą svirtį (2).
  - ▶ Pakelkite arba nuleiskite vejojrovę į norimą padėtį.
- Esamą pjovimo aukštį galima matyti pjovimo aukščio matuoklyje (3) ties žyma (4).
- ▶ Atleiskite svirtį (2).
- Vejojrovė užsifiksuoja.

### 13.3 Pjovimas ir mulčiavimas

Vejojrovė turi universalų peilį ir gali būti naudojama pjauti arba mulčiuoti.

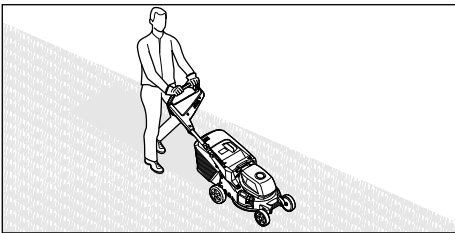

- ▶ Jei dirbate įjungę važiavimo pavara, stumkite vejojrovę į priekį kontroliuodami jos judėjimą.
- ▶ Jei dirbate išjungę važiavimo pavara, lėtai stumkite vejojrovę į priekį kontroliuodami jos judėjimą.

- ▶ Jei pjovimo metu pataikėte į pašalinį daiktą ir peilis užsiblokavo:
  - ▶ Išjunkite vejojrovę ir išimkite akumuliatorių.
  - ▶ Įsitikinkite, kad visos judančios dalys visiškai sustojo.
  - ▶ Patikrinkite vejojrovę.
  - ▶ Jei reikalingas remontas, kreipkitės į artimiausią STIHL įgaliotą pardavėją.
- ▶ Jei vejojrovė ima stipriai vibruoti:
  - ▶ Išjunkite vejojrovę ir išimkite akumuliatorių.
  - ▶ Patikrinkite vejojrovę.
  - ▶ Patikrinkite, ar visos varžlės, sraigčiai ir varžtai yra priveržti.
  - ▶ Jei reikalingas remontas, kreipkitės į artimiausią STIHL įgaliotą pardavėją.

Siekiant užtikrinti optimalų našumą, paisykite rekomenduojamų temperatūros intervalų,  21.5.

### 13.4 Pjovimo režimai

#### 13.4.1 Pjovimo režimo pasirinkimas

Galima pasirinkti tris pjovimo režimus. Pasirinkimas atliekamas per valdymo bloką.

- Taupymo režimas
- Standartinis režimas
- AUTO-BOOST režimas

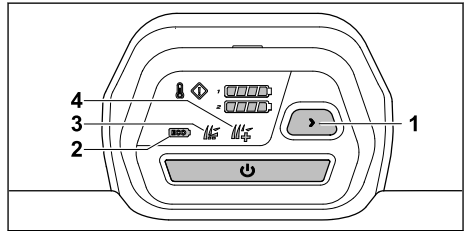

- ▶ Aktyvinkite vejojrovę.
  - ▶ Paspauskite mygtuką (1), kad pasirinktumėte norimą pjovimo režimą.
- Rodomas dabartinis režimas (2, 3, 4).

#### Taupymo režimas

Esant įjungtam taupymo režimui, vejojrovė atpažįsta esamas darbo sąlygas ir automatiškai nustato tinkamą peilio sūkių skaičių.

Tokiu būdu prailginamas akumuliatoriaus veikimo laikas.

#### Standartinis režimas

Įjungus standartinį režimą, vejojrovė pjauna pastoviu peilio sūkių skaičiumi.

## AUTO-BOOST režimas

Ijungus AUTO-BOOST režimą, vejąplovė trumpam turi didesnę galią, pvz., aukštesnei ir tankesnei žolei pjauti.

AUTO-BOOST režimas turi įtakos akumuliatoriaus veikimo laikui. Jei yra perkaitimo pavojus, vejąplovė automatiškai persijungia į standartinį režimą.

## 13.5 Mulčiavimo sklendės atidarymas ir uždarymas

### 13.5.1 Mulčiavimo sklendės atidarymas

- ▶ Išjunkite vejąplovę.
- ▶ Pastatykite vejąplovę ant lygaus paviršiaus.

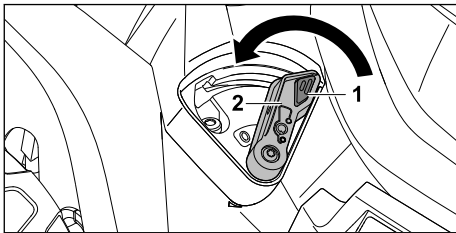

- ▶ Spauskite užraktą (1) ir laikykite jį nuspaustą.
- ▶ Svirtį (2) nustatykite į padėtį 0. Mulčiavimo sklendė atidaryta.
- ▶ Užraktą (1) atleiskite.

### 13.5.2 Mulčiavimo sklendės uždarymas

- ▶ Išjunkite vejąplovę.
- ▶ Pastatykite vejąplovę ant lygaus paviršiaus.

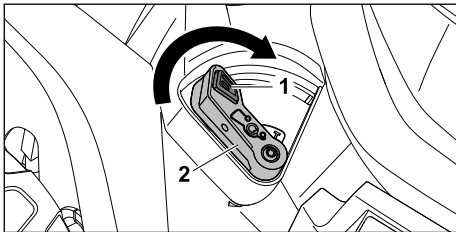

- ▶ Spauskite užraktą (1) ir laikykite jį nuspaustą.
- ▶ Svirtį (2) nustatykite į padėtį I. Mulčiavimo sklendė uždaryta.
- ▶ Užraktą (1) atleiskite.

## 13.6 Žolės surinkimo dėžės ištuštinimas

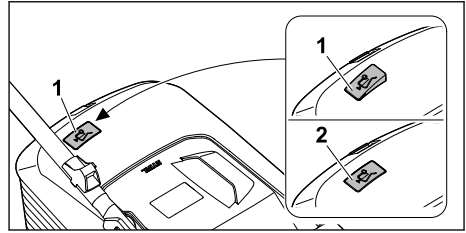

Peilio sukuriamas oro srautas pakelia žolės pripildymo matuoklį (1). Žolės surinkimo dėžei pripildžius, oro srautas sustoja. Jei oro srautas per silpnas, žolės pripildymo matuoklis (2) grįžta į rimties būseną. Tai reiškia, kad reikia ištuštinti žolės surinkimo krepšį.

Netrikdomas žolės pripildymo matuoklio veikimas pasiekiamas, tik esant optimaliam oro srautui. Išoriniai veiksniai, tokie kaip šlapia, tanki ar aukšta žolė, žemi pjovimo lygiai, nešvarumai ar pan., gali turėti neigiamos įtakos oro srautui ir žolės pripildymo matuoklio veikimui.

- ▶ Jei žolės pripildymo matuoklis grįžo į rimties būseną, ištuštinkite žolės surinkimo dėžę.
- ▶ Išjunkite vejąplovę.
- ▶ Nukabinkite žolės surinkimo dėžę.

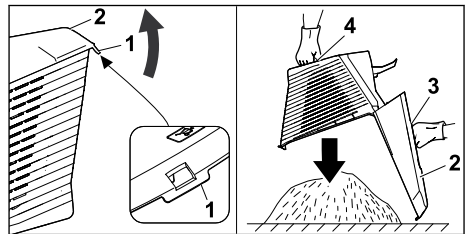

- ▶ Atidarykite fiksatorių (1).
- ▶ Atlenkite ir laikykite atlenktą žolės rinktuvo krepšio viršutinę dalį (2) už rankenos (3).
- ▶ Kita ranka laikykite už apatinės rankenos (4).
- ▶ Ištuštinkite žolės surinkimo dėžę.
- ▶ Uždarykite žolės surinkimo dėžę.
- ▶ Užkabinkite žolės surinkimo dėžę.

## 14 Po darbo

### 14.1 Baigus darbus

- ▶ Išjunkite vejąplovę ir išimkite akumuliatorių.
- ▶ Jei vejąplovė šlapia, nusausinkite ją.
- ▶ Jei akumuliatorius drėgnas arba šlapias, leiskite jam išdžiūti, 21.5.
- ▶ Nuvalykite vejąplovę.
- ▶ Nuvalykite akumuliatorių.



## 15 Pernešimas

### 15.1 Vejaplovės gabenimas

- ▶ Jei vejaplovė perkeliama į pjaunamą plotą ir iš jo:
  - ▶ Išjunkite vejaplovę. Peilis turi nesisukti.
  - ▶ Išimkite akumuliatorių.
- ▶ Jei vejaplovę reikia paversti gabenimui kitais paviršiais nei žolė:
  - ▶ Išjunkite vejaplovę. Peilis turi nesisukti.
  - ▶ Išimkite akumuliatorių.

#### Vejaplovės stūmimas

- ▶ Lėtai stumkite vejaplovę į priekį kontroliuodami jos judėjimą.

#### Vejaplovės nešimas

- ▶ Išjunkite vejaplovę.
- ▶ Išimkite akumuliatorių.
- ▶ Mūvėkite apsaugines pirštines.
- ▶ Nukabinkite žolės surinkimo dėžę.
- ▶ Atkabinkite ilgintuvą.

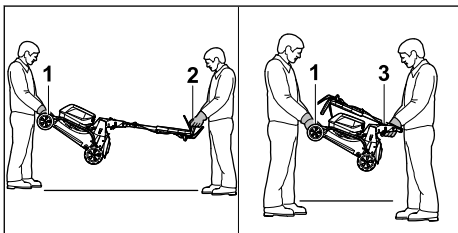

- ▶ Vejaplovės nešimas, kai valdymo rankena atlenkta:
  - ▶ Vienas asmuo turi laikyti vejaplovę už gabenimo rankenos (1) abiem rankomis, kitas asmuo – abiem rankomis už valdymo rankenos (2).
  - ▶ Pakelkite ir neškite vejaplovę dviese.
- ▶ Vejaplovės nešimas, kai valdymo rankena užlenkta:
  - ▶ Sulenkite valdymo rankeną, 9.2.
  - ▶ Vienas asmuo turi laikyti vejaplovę už gabenimo rankenos (1) abiem rankomis, kitas asmuo – abiem rankomis už valdymo rankenos (3).
  - ▶ Pakelkite ir neškite vejaplovę dviese.

#### Vejaplovės gabenimas transporto priemonėje

- ▶ Įtvirtinkite pastatytą vejaplovę taip, kad ji neapvirtų ir negalėtų judėti.

### 15.2 Akumulatoriaus gabenimas

- ▶ Išjunkite vejaplovę ir išimkite akumuliatorių.

- ▶ Įsitinkite, kad akumulatorius saugus eksplloatuoti.
- ▶ Akumuliatorių taip įpakuokite, kad jis negalėtų judėti pakuotėje.
- ▶ Pakuotę taip užfiksuokite, kad ji negalėtų judėti.

Akumulatoriui taikomi pavojingų krovinių gabenimo reikalavimai. Akumulatorius priskiriamas prie UN 3480 (ličio jonų akumuliatorių) klasės, jis tikrintas remiantis JT bandymų ir kriterijų vadovo III dalies 38.3. skyriaus reikalavimais.

Gabenimo taisykles rasite [www.stihl.com/safety-data-sheets](http://www.stihl.com/safety-data-sheets).

## 16 sandėliuojate

### 16.1 Vejaplovės laikymas

- ▶ Išjunkite vejaplovę ir išimkite akumuliatorių.
- ▶ Palaukite, kol vejaplovė atvės.
- ▶ Ištuštinkite žolės surinkimo dėžę.
- ▶ Vejaplovę laikykite taip, kad atitiktų toliau pateiktus reikalavimus.
  - Laikykite vejaplovę vaikams nepasiekiamoje vietoje.
  - Vejaplovė švari ir sausa.
  - Vejaplovė negali apvirsti.
  - Vejaplovė negali judėti.

### 16.2 Laikymo padėtis

Vejaplovę galima sulankstyti, kad užimtų mažiau vietos.

- ▶ Pastatykite vejaplovę ant lygaus paviršiaus.
- ▶ Nukabinkite žolės surinkimo dėžę.
- ▶ Nustatykite pjovimo aukštį į aukščiausią padėtį. 13.2

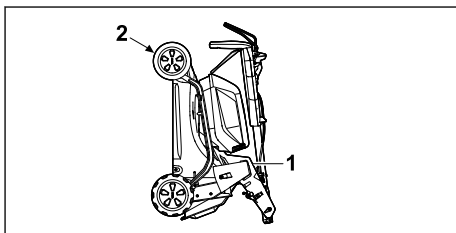

- ▶ Užlenkite valdymo rankeną. 9.2
- ▶ Laikykite vejaplovę viena ranka paėmę už rankenos (1), o kita ranka – už gabenimo rankenos (2) ir pastatykite atlenkdami atgal.

### 16.3 Akumulatoriaus laikymas

STIHL rekomenduoja, akumuliatorių laikyti, kai įkrovis lygus yra 40–60 % (2 žaliai šviečiantys šviesos diodai).





- ▶ Laikykite akumuliatorių užtikrindami toliau aprašytas sąlygas.
  - Akumulatorius yra vaikams nepasiekiamoje vietoje.
  - Akumulatorius švarus ir sausas.
  - Akumulatorius yra uždaroje patalpoje.
  - Akumulatorius yra atskirtas nuo vejapjovės.
  - Jei akumulatorius laikomas įkroviklyje, atjunkite elektros tinklo kištuką ir laikykite akumuliatorių, kai jo įkrovos lygis yra 40–60 % (šviečia 2 žali šviesos diodai).
  - Akumulatoriaus nelaikomas temperatūroje, kuri yra už nurodytos temperatūros intervalo ribų.  21.4.

### PRANESIMAS

- Jei akumuliatorių laikomas ne taip, kaip aprašyta šioje naudojimo instrukcijoje, akumulatorius gali visiškai išsikrauti ir nepataisomai sugesti.
  - ▶ Prieš laikydami įkraukite išsikrovusių akumuliatorių. STIHL rekomenduoja akumuliatorių laikyti, kai įkrovos lygis yra 40–60 % (2 žaliai šviečiantys šviesos diodai).
  - ▶ Akumuliatorių laikykite atskirai nuo vejapjovės.

## 17 Valymas

### 17.1 Vejapjovės pastatymas

- ▶ Išjunkite vejapjovę ir išimkite akumuliatorių.
- ▶ Pastatykite vejapjovę ant lygaus paviršiaus.
- ▶ Nukabinkite žolės surinkimo dėžę.
- ▶ Nustatykite pjovimo aukštį į aukščiausią padėtį.  13.2
- ▶ Nustatykite valdymo rankeną į žemiausią padėtį.  9.3.

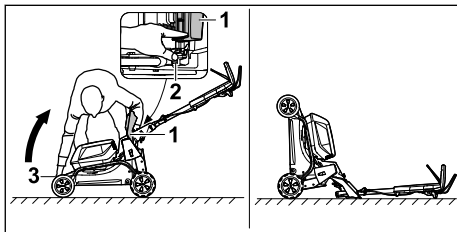

- ▶ Pastatykite dešinėje šalia įrenginio.
- ▶ Atidarykite ir prilaikykite žolės išmetimo įrenginio dangtį (1).
- ▶ Kaire ranka spauskite žemyn svirtį (2) ir laikykite nuspaudę.
- ▶ Dešine ranka laikykite vejapjovę už gabenimo rankenos (3) ir pastatykite atlenktą atgal. Vejapjovė stovi stabiliai ir gali būti valoma.

### 17.2 Vejapjovės valymas

- ▶ Išjunkite vejapjovę ir išimkite akumuliatorių.
- ▶ Išvalykite vejapjovę drėgna šluoste.
- ▶ Išvalykite žolės išmetimo kanalą minkštu šepetiu arba drėgna šluoste.
- ▶ Pašalinkite iš akumulatoriaus skyriaus pašalinus objektus, išvalykite jį drėgna šluoste.
- ▶ Teptuku arba švelniu šepetiu išvalykite akumulatoriaus skyriuje esančius elektros kontaktus.
- ▶ Išvalykite teptuku ventiliacijos angas.
- ▶ Pastatykite vejapjovę.
- ▶ Sritį aplink peilį ir peilį išvalykite medine lazdele, minkštu šepetiu arba drėgna šluoste.

### PRANESIMAS

- Valymas aukšto slėgio valymo įrenginiu arba vandens srove gali sugadinti įrenginį.
  - ▶ Nevalykite įrenginio aukšto slėgio valymo įrenginiu arba vandens srove.

### 17.3 Akumulatoriaus valymas

- ▶ Akumuliatorių nuvalyti su drėgna šluoste.

## 18 Priežiūra

### 18.1 Peilio išmontavimas ir įmontavimas

#### 18.1.1 Peilio išmontavimas

- ▶ Išjunkite vejapjovę ir išimkite akumuliatorių.
- ▶ Pastatykite vejapjovę.

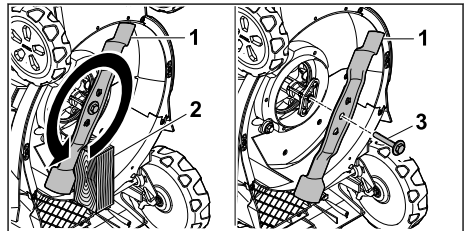

- ▶ Užblokuokite peilį (1) medienos gabalu (2).
- ▶ Išsukite ir nuimkite varžtą su poveržle (3) sukdami rodyklės kryptimi.
- ▶ Nuimkite peilį (1).
- ▶ Utilizuokite varžtą su poveržle (3). Sumontuodami peilį (1) naudokite naują varžtą su poveržle.

#### 18.1.2 Peilio įmontavimas

- ▶ Išjunkite vejapjovę ir išimkite akumuliatorių.
- ▶ Pastatykite vejapjovę.

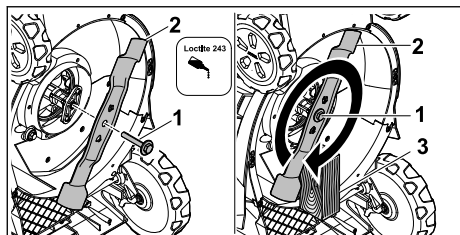

- ▶ Užtepkite ant varžto (1) poveržlės varžtų fiksavimo klijų „Loctite 243“.
- ▶ Uždėkite peilį (2) taip, kad ant kontakcinio paviršiaus esantys nelygumai sukibtų su peilio kiaurymėmis.
- ▶ Įsukite varžtą su poveržle (1).
- ▶ Užblokuokite peilį (2) medienos gabalu (3).
- ▶ Priveržkite varžtą su poveržle (1) 60 Nm.

## 18.2 Peilio galandimas ir balansavimas

Reikia nemažai pasipraktikuoti, norint tinkamai pagalšti ir subalansuoti peilį.

STIHL rekomenduoja pavesti peilį pagalšti ir subalansuoti STIHL prekybos atstovui.

Dabartinius prekybos atstovų adresus, esant atitinkamai STIHL valstybės atstovybei, galima rasti [www.stihl.com](http://www.stihl.com) adresu.

## 20 Gedimų šalinimas

### 20.1 Vejaplovės arba akumulatoriaus sutrikimų šalinimas

Sutrikimas	Šviesos diodai valdymo bloke	Akumulatoriaus šviesos diodai	Priežastis	Ką daryti?
Vejaplovė nepasiekia įprastos galios.	Perkaitimo rodmuo šviečia geltonai.		Elektroninės įrangos ar variklio temperatūra yra per aukšta.	<ul style="list-style-type: none"> <li>▶ Palaukite, kol vejaplovė atvės.</li> <li>▶ Nejunkite vejaplovės per dažnai per neilgą laikotarpį.</li> <li>▶ Jei dirbate įjungę važiavimo pavarą, išjunkite važiavimo pavarą.</li> <li>▶ Jei dirbate išjungę važiavimo pavarą, lėčiau eikite pirmyn.</li> <li>▶ Nustatykite didesnį pjovimo aukštį.</li> <li>▶ Pjaukite žemesnę žolę.</li> </ul>
	Perkaitimo rodmuo šviečia raudonai.		Vejaplovė pernelyg įkaitusi.	<ul style="list-style-type: none"> <li>▶ Vejaplovė automatiškai išsijungia.</li> <li>▶ Palaukite, kol vejaplovė atvės.</li> </ul>
Vejaplovė praranda galią AUTO-BOOST režimu.	AUTO-BOOST režimo rodmuo mirksi žaliai.		Akumulatoriai yra per šilti.	<ul style="list-style-type: none"> <li>▶ Vejaplovė automatiškai persijungia į standartinį režimą.</li> </ul>
Įjungiant vejaplovę	1 šviesos diodas įkrovimo būklės	1 šviesos diodas mirksi žaliai.	Akumulatoriaus įkrovimo būklė nepakankama.	Įkraukite akumuliatorių.

### ! ISPEJIMAS

- Peilio pjovimo briaunos aštrios. Naudotojas gali įsipjauti.
  - ▶ Mūvėkite apsaugines pirštines.
- ▶ Išjunkite vejaplovę ir išimkite akumuliatorių.
- ▶ Pastatykite vejaplovę.
- ▶ Išmontuokite peilius.
- ▶ Pagalškite peilius. Galąsdami išlaikykite tikslų galandimo kampą, peilį ataušinkite, 21.2. Galandamas peilis neturi pamėlynuoti.
- ▶ Įmontuokite peilius.
- ▶ Jei kuro neaiškumų, kreipkitės į artimiausią STIHL įgaliotą pardavėją.

## 19 Remontas



### 19.1 Vejaplovės remontas

Naudotojas pats negali remontuoti vejaplovės ir peilio.

- ▶ Jei vejaplovė pažeista, nenaudokite vejaplovės ar peilio ir kreipkitės į STIHL prekybos atstovą.
- ▶ Jei nurodomieji užrašai nebeįskaitomi arba pažeisti, paveskite STIHL prekybos atstovui nurodomuosius užrašus pakeisti.

Sutrikimas	Šviesos diodai valdymo bloke	Akumuliatoriaus šviesos diodai	Priežastis	Ką daryti?
nepaleidžiama.	indikatoriuje mirksi žaliai.			
	1 šviesos diodas įkrovimo būklės indikatoriuje šviečia raudonai.	1 šviesos diodas šviečia raudonai.	Akumuliatorius pernelyg įkaitęs arba per šaltas.	<ul style="list-style-type: none"> <li>▶ Išimkite akumuliatorių.</li> <li>▶ Palaukite, kol akumuliatorius atvės arba sušils.</li> </ul>
	Sutrikimo rodmuo mirksi raudonai.	3 šviesos diodai mirksi raudonai.	Vejapjovės sutrikimas.	<ul style="list-style-type: none"> <li>▶ Išimkite akumuliatorių.</li> <li>▶ Nuvalykite elektros kontaktus 1 ir 2 akumuliatorių skyriuose.</li> <li>▶ Įdėkite akumuliatorių.</li> <li>▶ Įjunkite vejapjovę.</li> <li>▶ Jei 3 šviesos diodai ir toliau mirksi raudonai, nenaudokite vejapjovės ir kreipkitės į STIHL prekybos atstovą.</li> </ul>
	Perkaitimo rodmuo šviečia raudonai.	3 šviesos diodai šviečia raudonai.	Vejapjovė pernelyg įkaitusi.	<ul style="list-style-type: none"> <li>▶ Išimkite akumuliatorių.</li> <li>▶ Palaukite, kol vejapjovė atvės.</li> </ul>
	3 šviesos diodai įkrovimo būklės indikatoriuje šviečia raudonai.	4 šviesos diodai mirksi raudonai.	Akumuliatoriaus sutrikimas.	<ul style="list-style-type: none"> <li>▶ Išimkite ir vėl įdėkite akumuliatorių.</li> <li>▶ Įjunkite vejapjovę.</li> <li>▶ Jei 4 šviesos diodai ir toliau mirksi raudonai, nenaudokite akumuliatoriaus ir kreipkitės į STIHL prekybos atstovą.</li> </ul>
			Nutrūko elektros tiekimas tarp vejapjovės ir akumuliatoriaus.	<ul style="list-style-type: none"> <li>▶ Išimkite akumuliatorių.</li> <li>▶ Nuvalykite elektros kontaktus 1 ir 2 akumuliatorių skyriuose.</li> <li>▶ Įdėkite akumuliatorių.</li> </ul>
	Mirksi visi valdymo bloko šviesos diodai.		Nutrūko ryšys su valdymo bloku.	<ul style="list-style-type: none"> <li>▶ Išimkite akumuliatorių.</li> <li>▶ nenaudokite vejapjovės ir kreipkitės į STIHL prekybos atstovą.</li> </ul>
			Drėgna vejapjovė arba akumuliatorius.	<ul style="list-style-type: none"> <li>▶ Išimkite akumuliatorių.</li> <li>▶ Nuvalykite vejapjovę.</li> <li>▶ Nusausinkite vejapjovę arba akumuliatorių,  21.5.</li> </ul>
			Per didelis peilių pasipriešinimas.	<ul style="list-style-type: none"> <li>▶ Jei dirbate įjungę važiavimo pavarą, išjunkite važiavimo pavarą.</li> <li>▶ Jei dirbate išjungę važiavimo pavarą, lėčiau eikite pirmyn.</li> <li>▶ Nustatykite didesnį pjovimo aukštį.</li> <li>▶ Įjunkite vejapjovę vietoje, kur žemesnė žolė.</li> </ul>
			Sritis prie peilio užsikimšusi.	Nuvalykite vejapjovę.
Neveikia važiavimo pavarą.			Važiavimo pavarą išjungta.	Nustatykite važiavimo greitį.
			Važiavimo pavaros sutrikimas.	<ul style="list-style-type: none"> <li>▶ Išimkite ir vėl įdėkite akumuliatorių.</li> <li>▶ Įjunkite važiavimo pavarą.</li> <li>▶ Jei važiavimo pavarą ir toliau neveikia, kreipkitės į STIHL prekybos atstovą.</li> </ul>

Sutrikimas	Šviesos diodai valdymo bloke	Akumuliatoriaus šviesos diodai	Priežastis	Ką daryti?
Eksploatuojama veļapjovė išsijungia.	Sutrikimo rodmuo mirksi raudonai.	3 šviesos diodai šviečia raudonai.	Veļapjovė pernelyg įkaitusi.	<ul style="list-style-type: none"> <li>▶ Išimkite akumuliatorių.</li> <li>▶ Palaukite, kol veļapjovė atvės.</li> <li>▶ Nuvalykite veļapjovę.</li> </ul>
			Užsiblokavo peilis.	<ul style="list-style-type: none"> <li>▶ Išimkite akumuliatorių.</li> <li>▶ Nuvalykite veļapjovę.</li> </ul>
			Elektros įrangos sutrikimas.	<ul style="list-style-type: none"> <li>▶ Išimkite ir vėl įdėkite akumuliatorių.</li> <li>▶ Įjunkite veļapjovę.</li> </ul>
	Sutrikimo rodmuo mirksi raudonai.		Važiavimo pavara ir peilis išsijungia, esant perkrovai, kai dirba stačiose nuokalnėse.	<ul style="list-style-type: none"> <li>▶ Nepjaukite žolės stačiose nuokalnėse.</li> <li>▶ Atleiskite važiavimo pavaros jungimo rankeną.</li> <li>▶ Pastatykite veļapjovę ant lygaus paviršiaus.</li> <li>▶ Įjunkite peilį.</li> <li>▶ Įjunkite važiavimo pavarą.</li> </ul>
Eksploatuojama veļapjovė smarkiai vibruoja.			Peilio varžtas atsilaisvinęs.	Priveržkite varžtą.
			Peilis netinkamai subalansuotas.	Pagaląskite ir subalansuokite peilį.
Per trumpa veļapjovės naudojimo trukmė.			Akumuliatorius nevisiškai įkrautas.	Įkraukite akumuliatorių.
			Viršyta akumuliatoriaus eksploataavimo trukmė.	Pakeiskite akumuliatorių.
			Sritis prie peilio užsikimšusi.	Nuvalykite veļapjovę.
			Atšipo arba susidėvėjo peilis.	Pagaląskite ir subalansuokite peilį.
			Per didelis peilio pasipriešinimas.	<ul style="list-style-type: none"> <li>▶ Jei dirbate įjungę važiavimo pavarą, išjunkite važiavimo pavarą.</li> <li>▶ Jei dirbate išjungę važiavimo pavarą, lėčiau eikite pirmyn.</li> <li>▶ Nustatykite didesnį pjovimo aukštį.</li> <li>▶ Pjaukite žemesnę žolę.</li> </ul>
Stringa į akumuliatoriaus skyrių įdedamas akumuliatorius.			Užsiteršę kreipikliai arba elektros kontaktai akumuliatoriaus skyriuje.	Nuvalykite veļapjovę.
Į įkroviklį įdėtas akumuliatorių nepradedu krauti.		1 šviesos diodas šviečia raudonai.	Akumuliatorius pernelyg įkaitęs arba per šaltas.	<ul style="list-style-type: none"> <li>▶ Išimkite akumuliatorių.</li> <li>▶ Palaukite, kol akumuliatorius atvės arba sušils.</li> </ul>
Žolė nupjauta netinkamai arba veja pageltusi.			Atšipo arba susidėvėjo peilis.	▶ Pagaląskite ir subalansuokite peilį.

Sutrikimas	Šviesos diodai valdymo bloke	Akumuliatoriaus šviesos diodai	Priežastis	Ką daryti?
			Per didelis peilio pasipriešinimas.	<ul style="list-style-type: none"> <li>▶ Jei dirbate įjungę važiavimo pavarą, išjunkite važiavimo pavarą.</li> <li>▶ Jei dirbate išjungę važiavimo pavarą, lėčiau eikite pirmyn.</li> <li>▶ Nustatykite didesnį pjovimo aukštį.</li> <li>▶ Pjaukite žemesnę žolę.</li> </ul>
Akumuliatoriaus su  negalima rasti naudojant „STIHL connected“ programą.			Akumuliatoriaus arba galinio įrenginio „Bluetooth®“ radijo ryšio sąsaja yra išjungta.	▶ Aktyvinkite akumuliatoriaus ir mobiliojo galinio įrenginio „Bluetooth®“ radijo ryšio sąsają.
			Atstumas tarp akumuliatoriaus ir mobiliojo galinio įrenginio yra per didelis.	<ul style="list-style-type: none"> <li>▶ Sumažinkite atstumą,  21.1.</li> <li>▶ Jei akumuliatoriaus vis tiek nepavyksta rasti naudojant „STIHL connected“ programą, kreipkitės į STIHL prekybos atstovą.</li> </ul>

## 20.2 Klientų konsultavimo apie gaminius ir naudojimą paslaugos

Klientų konsultavimo apie gaminius ir naudojimą paslaugas teikia STIHL prekybos atstovas.

Kaip susisiekti ir daugiau informacijos rasite adresu <https://support.stihl.com> arba [www.stihl.com](http://www.stihl.com).

## 21 Techniniai daviniai

### 21.1 Vejapjovė STIHL RMA 443.3 PV, RMA 448.3 PV, RMA 453.3 PV

- Leidžiamas akumuliatorius: STIHL AP
- Svoris su žolės surinkimo dėže ir be akumuliatoriaus:
  - RMA 443.3 PV: 27 kg
  - RMA 448.3 PV: 28 kg
  - RMA 453.3 PV: 29 kg
- Svoris (m) su žolės surinkimo dėže ir akumuliatoriais STIHL AP 300 S:
  - RMA 443.3 PV: 31 kg
  - RMA 448.3 PV: 32 kg
  - RMA 453.3 PV: 33 kg
- Maksimali žolės surinkimo dėžės talpa:
  - RMA 443.3 PV, RMA 448.3 PV: 52 l
  - RMA 453.3 PV: 55 l
- Pjovimo plotis:
  - RMA 443.3 PV: 41 cm
  - RMA 448.3 PV: 46 cm

- RMA 453.3 PV: 51 cm
- Sūkių skaičius (n):
  - RMA 443.3 PV, RMA 448.3 PV: 3000/min
  - RMA 453.3 PV: 2700/min
- Sūkių skaičius taupymo režimu:
  - RMA 443.3 PV, RMA 448.3 PV: 2700/min
  - RMA 453.3 PV: 2400/min
- Elektros apsaugos klasė: IPX4
- Mažiausias važiavimo greitis: 2,0 km/h
- Didžiausias važiavimo greitis (priklauso nuo naudojamo akumuliatoriaus):
  - su AP 100: 2,5 km/h
  - su AP 200: 3,5 km/h
  - su AP 200 S, AP 300, AP 300 S, AP 500 S: 4,5 km/h

Veikimo laikas nurodytas adresu [www.stihl.com/battery-life](http://www.stihl.com/battery-life).

### 21.2 Peilis

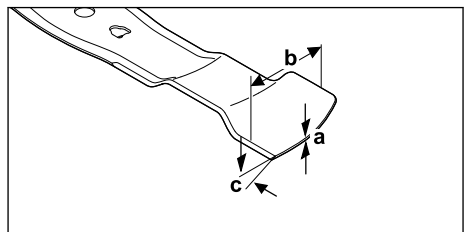

- Mažiausias storis a: 1,6 mm
- Mažiausias plotis b: 55 mm
- Galandimo kampas c: 30°

## 21.3 Akumulatorius STIHL AP

- Akumulatorius: ličio jonų
- Įtampa: 36 V
- Talpa Ah: žiūrėti ant skydelio
- Energijos kiekis Wh: žiūrėti ant skydelio
- Svoris, kg: žr. lentelę su duomenimis
- „Bluetooth™“ radijo ryšio sąsaja (tik akumulatoriams su ):
  - Duomenų ryšys: Bluetooth® 5.1. Mobilusis galinis įrenginys turi būti suderinamas su „Bluetooth® Low Energy 5.0“ ir palaikyti „Generic Access Profile (GAP)“.
  - Dažnio juosta: ISM juosta, 2,4 GHz
  - Spinduliuojama didžiausioji siunčiamo signalo galia: 1 mW
  - Signalų aprėptis: apie 10 m. Signalų stiprumas priklauso nuo aplinkos sąlygų ir mobiliojo galinio įrenginio. Aprėptis gali stipriai kisti priklausomai nuo išorinių sąlygų, įskaitant ir naudojamą imtuvą. Uždarų patalpų viduje ir dėl metalinių užtvartų (pvz., sienų, lentynų, lagamino) aprėptis gali stipriai sumažėti.
  - Mobiliojo galinio įrenginio operaciniai sistemos keliama reikalavimai: Android arba iOS (esamoje versijoje arba aukštesnė)

## 21.4 Temperatūros ribos



### ISPEJIMAS

- Akumulatorius nėra apsaugotas nuo viso aplinkos poveikio. Veikiamas tam tikro aplinkos poveikio, akumulatorius gali užsidegti arba sprogti. Žmonėms kyla sunkių sužeidimų ir materialinės žalos pavojus.
  - ▶ Neįkraukite ir nenaudokite akumulatoriaus žemesnėje nei -20 °C arba aukštesnėje nei +50 °C temperatūroje.
  - ▶ Nelaikykite akumulatoriaus žemesnėje nei -20 °C arba aukštesnėje nei +70 °C temperatūroje.
  - ▶ Nenaudokite veļapjovės esant žemesnei nei 0 °C arba aukštesnei nei + 50 °C temperatūrai.
  - ▶ Nelaikykite veļapjovės žemesnėje nei -20 °C ir aukštesnėje nei + 70 °C temperatūroje.

## 21.5 Rekomenduojami temperatūros intervalai

- Kad veļapjovė ir akumulatoriai veiktų optimaliai, laikykites toliau nurodytų temperatūros intervalų:
- Veļapjovė:
    - Naudojimas: nuo 0 °C iki + 40 °C

- Laikymas: nuo -20 °C iki + 50 °C
- Akumulatorius:
  - Įkrovimas: nuo +5 °C iki +40 °C
  - Naudojimas: nuo -10 °C iki +40 °C
  - Laikymas: nuo -20 °C iki + 50 °C

Jei akumulatorius įkraunamas, naudojamas arba laikomas ne rekomenduojamoje temperatūroje, jo našumas gali sumažėti.

Jei akumulatorius šlapias arba drėgnas, leiskite jam džiūti bent 48 valandas aukštesnėje nei +15 °C ir žemesnėje nei +50 °C temperatūroje, esant mažesniai nei 70 % oro drėgnumui. Didesnis oro drėgnumas gali pailginti džiūvimo laiką.

## 21.6 Garso ir vibracijos vertės

### RMA 443.3 PV

Koeficientinis garso slėgio lygio dydis yra 2 dB(A). Koeficientinis garso galios lygio dydis yra 2,2 dB(A). Koeficientinis vibracijos lygio dydis yra 0,70 m/s<sup>2</sup>.

- Garso slėgio lygis  $L_{pA}$ , išmatuotas remiantis EN IEC 62841-4-3: 75 dB(A)
- Garantuotas garso galios lygis  $L_{WA,d}$ , išmatuotas remiantis 2000/14/EC / S.I. 2001/1701: 90 dB(A)
- Vibracijos vertė  $a_{hv}$ , valdymo rankena, išmatuota pagal EN IEC 62841-4-3: 1,40 m/s<sup>2</sup>

### RMA 448.3 PV

Koeficientinis garso slėgio lygio dydis yra 2 dB(A). Koeficientinis garso galios lygio dydis yra 2,0 dB(A). Koeficientinis vibracijos lygio dydis yra 0,90 m/s<sup>2</sup>.

- Garso slėgio lygis  $L_{pA}$ , išmatuotas remiantis EN IEC 62841-4-3: 79 dB(A)
- Garantuotas garso galios lygis  $L_{WA,d}$ , išmatuotas remiantis 2000/14/EC / S.I. 2001/1701: 94 dB(A)
- Vibracijos vertė  $a_{hv}$ , valdymo rankena, išmatuota pagal EN IEC 62841-4-3: 1,80 m/s<sup>2</sup>

### RMA 453.3 PV

Koeficientinis garso slėgio lygio dydis yra 2 dB(A). Koeficientinis garso galios lygio dydis yra 2,0 dB(A). Koeficientinis vibracijos lygio dydis yra 0,90 m/s<sup>2</sup>.

- Garso slėgio lygis  $L_{pA}$ , išmatuotas remiantis EN IEC 62841-4-3: 79 dB(A)
- Garantuotas garso galios lygis  $L_{WA,d}$ , išmatuotas remiantis 2000/14/EC / S.I. 2001/1701: 94 dB(A)

- Vibracijos vertė  $a_{hv}$ , valdymo rankena, išmatuota pagal EN IEC 62841-4-3: 1,80 m/s<sup>2</sup>

Nurodytos vibracijos vertės išmatuotos taikant standartizuotus bandymų metodus, juos galima naudoti lyginant elektrinius prietaisus. Faktinės vibracijos vertės gali skirtis nuo nurodytųjų priklausomai nuo to, kaip prietaisas naudojamas. Nurodytas vibracijos vertes galima naudoti pirmiam vibracijos apkrovos lygio įvertinimui. Faktinis vibracijos lygis turi būti nustatytas. Nustatant gali būti atsižvelgta ir į laiką, kada elektrinis prietaisas būna išjungtas, ir į laiką, kada jis įjungtas, bet veikia be apkrovos.

Informacija apie Darbdavių direktyvos 2002/44/EC ir S.I. 2005/1093 dėl vibracijos vykdymą pateikta [www.stihl.com/vib](http://www.stihl.com/vib).

## 21.7 REACH

REACH pažymi ES potvarkį dėl registravimo, vertinimo ir chemikalų leistinas normas.

Informacijas apie atitikimą REACH potvarkiui (ES) Nr. rasite [www.stihl.com/reach](http://www.stihl.com/reach).

## 22 Atsarginės dalys ir priedai

### 22.1 Atsarginės dalys ir priedai

**STIHL** Šie simboliai žymi originalias  
 STIHL atsargines dalis ir originalius STIHL priedus.

STIHL rekomenduoja naudoti originalias STIHL atsargines dalis ir originalius STIHL priedus.

Nors nuolat stebi rinką, STIHL negali įvertinti kitų gamintojų atsarginių dalių ir priedų patikimumo, saugos bei tinkamumo, todėl tokius naudojant, STIHL negali už juos garantuoti.

STIHL originalių atsarginių dalių ir STIHL originalių priedų galima įsigyti iš STIHL specializuoto prekybos atstovo.

### 22.2 Svarbios atsarginės dalys

- Peilis:
  - RMA 443.3 PV : WA40 702 0105
  - RMA 448.3 PV : WA41 702 0105
  - RMA 453.3 PV : WA42 702 0100
- Peilio varžtas su poveržle: 0000 951 3505

## 23 Utilizavimas

### 23.1 Vejapjovės utilizavimas

Informacijos apie atliekų šalinimą galite gauti iš vietos valdžios institucijų arba iš STIHL prekybos atstovo.

Netinkamai utilizuojant kyla pavojus pakenkti sveikatai ir aplinkai.

- ▶ Perduokite STIHL gaminius su pakuotėmis perdirbti surinkimo centrui, laikydamiesi vietinių taisyklių.
- ▶ Neutilizuokite kartu su buitinėmis atliekomis.

## 24 ES- atitikties sertifikatas

### 24.1 Vejapjovė STIHL RMA 443.3 PV, RMA 448.3 PV, RMA 453.3 PV

„STIHL Tirol GmbH“  
Hans Peter Stihl-Straße 5  
6336 Langkampfen

Austrija

prisiimdama atsakomybę pareiškia, kad

- konstrukcijos tipas: akumuliatorinė vejapjovė
- Prekės ženklas: STIHL
- Tipas: RMA 443.3 PV, RMA 448.3 PV, RMA 453.3 PV
- Pjovimo plotis:
  - RMA 443.3 PV: 41 cm
  - RMA 448.3 PV: 46 cm
  - RMA 453.3 PV: 51 cm
- Serijos identifikacijos numeris:
  - RMA 443.3 PV: WA40
  - RMA 448.3 PV: WA41
  - RMA 453.3 PV: WA42

atitinka atitinkamas direktyvų 2000/14/EC, 2006/42/EC, 2014/30/EU ir 2011/65/EU nuostatas ir buvo sukurtas ir pagamintas pagal toliau pateiktų gamyboje galiojančių standartų versijas: EN 62841-1, EN IEC 62841-4-3, EN 55014-1 ir EN 55014-2.

Notifikuotoji įstaiga:

„TÜV Rheinland LGA Products GmbH“  
Tillystraße 2  
90431 Niurnbergas, DE

Nustatant išmatuoto ir garantuoto garso galios lygį buvo laikomasi direktyvos 2000/14/EC, VIII priedo.

- Išmatuotasis garso galios lygis:
  - RMA 443.3 PV: 88,2 dB(A)
  - RMA 448.3 PV: 92,4 dB(A)
  - RMA 453.3 PV: 92,4 dB(A)
- Garantuotasis garso galios lygis:
  - RMA 443.3 PV: 90 dB(A)
  - RMA 448.3 PV: 94 dB(A)
  - RMA 453.3 PV: 94 dB(A)

Techniniai dokumentai saugomi „STIHL Tirol GmbH“.



Pagaminimo metai ir mašinos numeris nurodyti ant vejąplovės.

Langkampfen, 27.11.2023

„STIHL Tirol GmbH“

einantis pareigas 

Matthias Fleischer, Gaminių plėtros vadovas

einantis pareigas 

Sven Zimmermann, Kokybės skyriaus vadovas

## 25 UKCA atitikties deklaracija

### 25.1 Vejąplovė STIHL RMA 443.3 PV, RMA 448.3 PV, RMA 453.3 PV

„STIHL Tirol GmbH“  
Hans Peter Stihl-Straße 5  
6336 Langkampfen

Austrija

prisiimdama atsakomybę pareiškia, kad

- Konstrukcijos tipas: akumuliatorinė vejąplovė
- Prekės ženklas: STIHL
- Tipas: RMA 443.3 PV, RMA 448.3 PV, RMA 453.3 PV
- Pjovimo plotis:
  - RMA 443.3 PV: 41 cm
  - RMA 448.3 PV: 46 cm
  - RMA 453.3 PV: 51 cm
- Serijos identifikacijos numeris:
  - RMA 443.3 PV: WA40
  - RMA 448.3 PV: WA41
  - RMA 453.3 PV: WA42

atitinka atitinkamas Jungtinės Karalystės reglamentų Noise Emission in the Environment by Equipment for use Outdoors Regulations 2001, Supply of Machinery (Safety) Regulations 2008, Electromagnetic Compatibility Regulations 2016 ir The Restriction of the Use of Certain Hazardous Substances in Electrical and Electronic Equipment Regulations 2012 nuostatas ir sukonstruota bei pagaminta pagal gamybos datos metu galiojančias šių standartų versijas: EN 62841-1, EN IEC 62841-4-3, EN 55014-1 ir EN 55014-2.

Notifikuotoji įstaiga:  
„TUV Rheinland UK LTD“

1011 Stratford Road  
Solihull, B90 4BN

Nustatant išmatuojamą ir garantuojamą garso galios lygį buvo laikomasi Jungtinės Karalystės reglamento Noise Emission in the Environment by Equipment for use Outdoors Regulations 2001, Schedule 11.

- Išmatuotasis garso galios lygis
  - RMA 443.3 PV: 88,2 dB(A)
  - RMA 448.3 PV: 92,4 dB(A)
  - RMA 453.3 PV: 92,4 dB(A)
- Garantuotasis garso galios lygis
  - RMA 443.3 PV: 90 dB(A)
  - RMA 448.3 PV: 94 dB(A)
  - RMA 453.3 PV: 94 dB(A)

Techniniai dokumentai saugomi „STIHL Tirol GmbH“.

Pagaminimo metai ir mašinos numeris nurodyti ant vejąplovės.

Langkampfen, 27.11.2023

„STIHL Tirol GmbH“

einantis pareigas 

Matthias Fleischer, Gaminių plėtros vadovas

einantis pareigas 

Sven Zimmermann, Kokybės skyriaus vadovas

## 26 Adresai

[www.stihl.com](http://www.stihl.com)

## 27 Bendrosios ir konkrečiam gaminiui skirtos saugos instrukcijos

### 27.1 Įvadas

Šiame skyriuje pateikiamos bendrosios ir konkrečiam gaminiui skirti saugos nurodymai, nustatyti ir iš anksto suformuluoti gaminio standarte.

Skyriuje „Elektros įrangos sauga“ pateikti saugos nurodymai, kaip išvengti elektros smūgio, išskyrus c punktą, netaikomos STIHL akumuliatoriniams gaminiams.

**ISPEJIMAS**

- **Perskaitykite visus saugos nurodymus, instrukcijas, peržiūrėkite visus paveikslėlius ir techninius duomenis, kuriuos rasite ant vejųjų. Nesilaikant toliau pateiktų nurodymų galimas elektros smūgis, gaisras ir (arba) sunkūs sužalojimai. Neišmeskite jokių saugos nurodymų ir instrukcijų, nes jų gali prireikti ateityje.**

**27.2 Darbo zonos sauga**

- a) **Laikykite savo darbo zoną švarią ir gerai apšviestą.** Tinkama ar neapšviesto darbo zonos gali sukelti nelaimingus atsitikimus.
- b) **Nedirbkite su vejųjove potencialiai sprogoje aplinkoje, kurioje yra degių skysčių, dujų ar dulkių.** Vejųjovės sukuria kibirkštis, kurios gali uždegti dulkes ar garus.
- c) **Naudodamiesi vejųjove laikykite vaikus ir kitus žmones atokiau.** Išsiblaškę galite prarasti vejųjovės kontrolę.

**27.3 Elektros įrangos sauga**

- a) **Vejųjovės jungiamasis kištukas turi tilpti į kištukinį lizdą. Kištuko niekaip negalima keisti. Nenaudokite adapterių kištukų kartu su įžemintomis vejųjovėmis.** Nemodifikuoti kištukai ir tinkami kištukiniai lizdai sumažina elektros smūgio pavojų.
- b) **Venkite fizinio kontakto su įžemintais paviršiais, pvz., vamzdžiais, šildytuvais, viryklėmis ir šaldytuvais.** Kyla didesnis elektros smūgio pavojus, jei jūsų kūnas yra įžemintas.
- c) **Nedirbkite su vejųjove per lietu arba esant drėgmei.** Tai gali padidinti elektros smūgio pavojų.
- d) **Nenaudokite jungiamojo laido ne pagal paskirtį. Niekada nenaudokite jungiamojo laido vejųjovei nešti, traukti ar vejųjovės kištukui ištraukti. Saugokite jungiamąjį laidą nuo karščio, alyvos, aštrių briaunų ar judančių dalių. Pažeisti ar susipainioję jungiamieji laidai padidina elektros smūgio pavojų.**
- e) **Jei dirbate su vejųjove lauke, naudokite tik ilgikius, kurie taip pat tinka naudoti lauke.** Naudojant ilgiklį, tinkamą naudoti lauke, sumažėja elektros smūgio pavojus.
- f) **Jei vejųjovės naudojimas drėgnoje aplinkoje yra neišvengiamas, naudokite automatinį srovės nuotėkio jungiklį.** Naudojant automatinį nuotėkio srovės jungiklį sumažėja elektros smūgio pavojus.

**27.4 Žmonių sauga**

- a) **Būkite atidūs, atkreipkite dėmesį į tai, ką darote, ir dirbdami su vejųjove vadovaukitės sveiku protu. Nenaudokite vejųjovės, jei esate pavargę ar apsvaigę nuo narkotikų, alkoholio ar vaistų.** Neatsargumo momentas naudojant vejųjovę gali sukelti rimtų sužalojimų.
- b) **Dėvėkite asmenines apsaugos priemones ir visada nešioti apsauginius akinius.** Asmeninių apsaugos priemonių, tokių kaip nuo dulkių apsauganti kaukė, neslidūs apsauginiai batai, apsauginis šalmas ar klausos apsauga, naudojimas, priklausomai nuo vejųjovės tipo ir naudojimo, sumažina sužeidimų pavojų.
- c) **Venkite netyčinio paleidimo. Prieš prijungdami prie vejųjovę maitinimo šaltinio ir (arba) akumulatoriaus, ją paimdami arba nešdami įsitinkinkite, kad vejųjovė yra išjungta.** Jei nešdami vejųjovę laikote pirštą uždėję ant jungiklio arba įjungtą vejųjovę prijungiate prie maitinimo šaltinio, tai gali sukelti nelaimingų atsitikimų.
- d) **Prieš įjungdami vejųjovę nuimkite reguliavimo įrankius ar veržliarakčius.** Įrankis ar raktas, esantis besisukančioje vejųjovės dalyje, gali sužeisti.
- e) **Venkite nenormalios kūno laikysenos. Užtikrinkite saugią stovėseną ir visada išlaikykite pusiausvyrą.** Tai leidžia geriau valdyti vejųjovę netikėtose situacijose.
- f) **Dėvėkite tinkamus drabužius. Nedėvėkite plačių drabužių ar papuošalų. Laikykite plaukus ir drabužius atokiau nuo judančių dalių.** Laisvus drabužius, papuošalus ar ilgus plaukus gali sugriebti judančios dalis.
- g) **Jei dulkių ištraukimo ir surinkimo įtaisus galima įrengti, jie turi būti tinkamai prijungti ir teisingai naudojami.** Dulkių ištraukimo naudojimas gali sumažinti dulkių keliamą pavojų.
- h) **Nesuteikite sau klaidingo saugumo jausmo ir neignorokite darbo su vejųjove saugos taisyklių, net jei esate susipažinę su vejųjove po daugelio naudojimo kartų.** Neatsargus veiksmas gali sukelti rimtų sužalojimų per sekundės dalis.

**27.5 Vejųjovės naudojimas ir priežiūra**

- a) **Neperkraukite vejųjovės. Savo darbui naudokite tam skirtą vejųjovę.** Su tinkama

- vejojame dirbate geriau ir saugiau nurodytame eksploatacinių savybių diapazone.
- b) **Nenaudokite vejojovės, kurios jungiklis yra sugedęs.** Vejojovė, kurios nebegalima įjungti ar išjungti, yra pavojinga ir ją reikia remontuoti.
  - c) **Prieš atlikdami bet kokius prietaiso nustatymo darbus, keisdami įrankių dalis ar pastaitydami vejojovę į šalį, ištraukite kištuką iš elektros lizdo ir (arba) išimkite išimamąjį akumuliatorių.** Ši atsargumo priemonė apsaugo nuo atsitiktinio vejojovės paleidimo.
  - d) **Laikykite nenaudojamas vejojoves vaikams nepasiekiamoje vietoje. Neleiskite naudotis vejojove asmenims, kurie nėra su ja susipažinę arba nėra perskaitę šių instrukcijų.** Vejojovės yra pavojingos, kai jas naudoja nepatyrę asmenys.
  - e) **Rūpestingai prižiūrėkite vejojovę ir darbo įrankius. Patikrinkite, ar judančios dalys veikia tinkamai ir ar neužstringa, ar dalys nėra sulūžusios arba pažeistos taip, kad sutriktų vejojovės veikimas. Prieš naudodami vejojovę sutaisykite pažeistas dalis.** Daug nelaimingų atsitikimų įvyksta dėl netinkamai prižiūrimų vejojovių.
  - f) **Laikykite pjovimo įrangą aštrią ir švarią.** Kruopščiai prižiūrima pjovimo įranga aštriomis pjovimo briaunomis mažiau stringa, ir ją lengviau valdyti.
  - g) **Naudokite vejojovę, darbo įrankį, priedus ir kt. pagal šias instrukcijas. Atsižvelkite į darbo sąlygas ir vykdomą veiklą.** Naudojant vejojoves ne pagal paskirtį, gali susidaryti pavojingų situacijų.
  - h) **Laikykite rankenas ir rankenų paviršius sausus, švarius, be tepalų ir riebalų.** Dėl slidžių rankenų ir laikymo paviršių negalima saugiai valdyti ir kontroliuoti vejojovės nenumatytais atvejais.
- c) **Laikykite nenaudojamą akumuliatorių atokiau nuo sąvaržėlių, monetų, raktų, vinių, varžtų ar kitų smulkių metalinių daiktų, dėl kurių gali kaip tiltelis sujungti kontaktus.** Dėl trumpojo jungimo tarp akumulatoriaus kontaktų galite nudegti arba užsudegti.
  - d) **Netinkamai naudojant iš akumulatoriaus gali ištėkėti skysčio. Venkite sąlyčio! Po atsitiktinio sąlyčio nuplaukite vandeniu. Skysčiui patekus į akis, taip pat papildomai kreipkitės į gydytoją.** Dėl išbėgusio akumulatoriaus elektrolito gali būti dirginama oda arba galima nudegti.
  - e) **Nenaudokite pažeisto ar pakeisto akumulatoriaus.** Pažeisti arba pakeisti akumulatoriai gali elgtis nenuspėjamai ir sukelti gaisrą, sprogamą arba sužalojimo pavojų.
  - f) **Nelaikykite akumulatoriaus ugnyje ar aukštoje temperatūroje.** Ugnis arba aukštesnė nei 130 °C (265 °F) temperatūra gali sukelti sprogamą.
  - g) **Laikykitės visų įkrovimo instrukcijų ir niekada neįkraukite akumulatoriaus arba akumuliatorinės vejojovės temperatūroje, kuri yra už naudojimo instrukcijoje nurodytų temperatūrų intervalo ribų.** Neteisingas įkrovimas arba įkrovimas temperatūroje, esančioje už leistino temperatūrų intervalo ribų, gali sugadinti akumuliatorių ir padidinti gaisro pavojų.

## 27.7 Techninė priežiūra

- a) **Vejojovę remontuokite tik pas kvalifikuotus darbuotojus ir tik naudodami originalias atsargines dalis.** Taip užtikrinama, kad bus išlaikytas vejojovės saugumas.
- b) **Niekada neatlikite techninės priežiūros pažeistiems akumuliatoriams.** Visą akumuliatorių techninę priežiūrą turi atlikti tik gamintojas arba įgalioti techninės priežiūros centrai.

## 27.8 Akumuliatorinių vejojovių saugos nurodymai

### 27.6 Akumuliatorinės vejojovės naudojimas ir tvarkymas

- a) **Akumuliatorius įkraukite tik gamintojo rekomenduojamais įkrovikliais.** Tam tikro tipo akumuliatoriams skirtas įkroviklis gali sukelti gaisro pavojų, jei naudojamas su kitais akumuliatoriais.
- b) **Vejojovėse naudokite tik tam skirtus akumuliatorius.** Naudojant kitus akumuliatorius galima susižeisti ir sukelti gaisro pavojų.
- a) **Nenaudokite vejojovės esant blogam orui, ypač perkūnių metu.** Tai sumažina riziką, kad jus nutrenks žaibas.
- b) **Kruopščiai patikrinkite darbo zoną, ar joje nėra laukinių gyvūnų.** Laukinius gyvūnus gali sužeisti veikianti vejojovė.
- c) **Kruopščiai apžiūrėkite darbo zoną ir pašalinkite visus akmenis, lazdas, laidus, kaulus ir kitus svetimkūnius.** Išsviestos dalys gali sužaloti.

- d) **Prieš naudodami vejąpovę visada patikrinkite, ar pjovimo peilis ir pjovimo įranga nėra susidėvėję ar pažeisti.** Susidėvėjusios ar pažeistos dalys padidina sužalojimo pavojų.
- e) **Reguliariai tikrinkite žolės surinkimo įtaisą, ar jis nėra susidėvėjęs.** Susidėvėjęs ar pažeistas žolės surinkimo įtaisas padidina sužeidimų pavojų.
- f) **Palikite apsauginius gaubtus vietoje. Apsauginiai gaubtai turi būti tinkami naudoti ir tinkamai pritvirtinti.** Laisvas, pažeistas ar netinkamai veikiantis apsauginis gaubtas gali sužeisti.
- g) **Saugokite oro įleidimo angas nuo apnašų.** Užblokuotos oro įsiurbimo angos ir apnašos gali sukelti perkaitimą arba gaisro pavojų.
- h) **Valdydami vejąpovę visada dėvėkite neslidžius apsauginius batus. Niekada nedirbkite basomis arba apsiaųę atvirus sandalus.** Tai sumažina pėdų sužalojimo pavojų, kai jos liečiasi su besisukančiu pjovimo peiliu.
- i) **Dirbdami su vejąpove visada dėvėkite ilgus kelnes.** Plika oda padidina išsviedžiamų dalių sukkelto sužalojimo tikimybę.
- j) **Nenaudokite vejąpovės šlapioje žolėje. Pjaudami eikite, niekada nebėkite.** Tai sumažina slydimo ir kritimo pavojų, dėl kurio galima susižeisti.
- k) **Nenaudokite vejąpovės pernelyg stačiuose šlaituose.** Tai sumažina pavojų prarasti kontrolę, paslysti ir nukristi, o tai gali sukelti sužalojimus.
- l) **Dirbdami ant šlaitų atkreipkite dėmesį į saugų stovėjimą; visada dirbkite skersai nolydžiui, niekada aukštyr ar žemyn, ir būkite labai atsargūs keisdami darbo kryptį.** Tai sumažina pavojų prarasti kontrolę, paslysti ir nukristi, o tai gali sukelti sužalojimus.
- m) **Būkite itin atsargūs pjaudami atbuline eiga arba traukdami ją į save. Visada atkreipkite dėmesį į aplinką.** Tai sumažina pavojų suklypti dirbant.
- n) **Nelieskite peilių ar kitų pavojuingų dalių, kurios vis dar juda.** Tai sumažina pavojų susižaloti, kurį sukelia judančios dalys.
- o) **Prieš išimdami įstrigusią medžiagą arba valydami vejąpovę išitikinkite, kad visi jungikliai yra išjungti, o akumulatorius atjungtas.** Netikėtas vejąpovės veikimas gali rimtai sužaloti.

## СЪДЪРЖАНИЕ

1	Предговор.....	654
2	Информация относно настоящото Ръководството за употреба.....	655
3	Преглед на съдържанието.....	656
4	Указания за безопасност.....	658
5	Подготвяне на косачката за употреба.....	665
6	Зареждане на акумулатора и светодиодиците.....	665
7	Активиране и деактивиране на безжичен интерфейс Bluetooth®.....	666
8	Сглобяване на косачката.....	666
9	Настройване на косачката за потребителя.....	667
10	Поставяне и изваждане на акумулатора.....	668
11	Включване и изключване на косачката.....	668
12	Проверка на косачката.....	669
13	Работа с косачката.....	670
14	След работа.....	673
15	Транспортиране.....	673
16	Съхранение.....	673
17	Почистване.....	674
18	Поддръжка /обслужване.....	675
19	Ремонт.....	675
20	Отстраняване на неизправности.....	676
21	Технически данни.....	680
22	Резервни части и принадлежности.....	681
23	Отстраняване /изхвърляне.....	682
24	Декларация на ЕС (EU) за съответствие.....	682
25	Декларация за съответствие UKCA.....	682
26	Адреси.....	683
27	Общи и специфични за продукта указания за безопасност.....	683

## 1 Предговор

Уважаеми клиенти,

Радваме се, че сте избрали изделие на фирма STIHL. Ние разработваме и произвеждаме продукти с най-високо качество в съответствие с изискванията на нашите клиенти. Така се създават продукти, които се отличават с висока надеждност дори при изключително високо натоварване.

STIHL също така държи на най-високото ниво в обслужването. Сътрудниците в специализираните ни търговски обекти са готови да ви дадат компетентна консултация и съвети, както и да поемат комплексно техническо обслужване на закупените от Вас апарати.

STIHL е категоричен привърженик на устойчивото и отговорно отношение към природата. Настоящото ръководство за употреба следва да Ви подпомогне в продължителното, сигурно и екологично използване на Вашия продукт на STIHL.

Благодарим Ви за доверието и Ви пожелаваме удоволствие от употребата на изделието от фирма STIHL.



Dr. Nikolas Stihl

**ВАЖНО! ПРОЧЕТЕТЕ ПРЕДИ УПОТРЕБА – И СЪХРАНЯВАЙТЕ.**

## 2 Информация относно настоящото Ръководството за употреба

### 2.1 Валидни документи

Тази инструкция за експлоатация представлява превод на оригиналната инструкция за експлоатация на производителя по смисъла на Директива 2006/42/ЕС.

Важат местните правила по техниката на безопасност.

- ▶ В допълнение към тази инструкция за експлоатация прочетете, разберете и съхранявайте следните документи:
  - Указания за безопасност за акумулатор STIHL AP
  - Инструкция за експлоатация на зарядни устройства STIHL AL 101, 301, 301-4, 500
  - Информация за безопасност за акумулатори STIHL и продукти с вграден акумулатор: [www.stihl.com/safety-data-sheets](http://www.stihl.com/safety-data-sheets)

Допълнителна информация за STIHL connected, съвместими продукти и често задавани въпроси е на разположение на адрес [www.connect.stihl.com](http://www.connect.stihl.com) или при дилър на STIHL.

Словесният знак Bluetooth® и графичните символи (лога) са регистрирани търговски марки и са собственост на Bluetooth SIG, Inc. Всяко използване на този словесен знак/графичен символ от страна на STIHL става под лиценз.

Акумулаторите с  са оборудвани с радиоинтерфейс Bluetooth®. Трябва да се спазват местните ограничения за работа (например в самолети или болници).

### 2.2 Обозначение на предупредителни указания, които се срещат в текста

#### ОПАСНОСТ

- Това указание предупреждава за опасностите, които могат да доведат до тежки наранявания или до смърт.
  - ▶ Посочените мерки ще помогнат за предотвратяването на тежки наранявания или смърт.

#### ПРЕДУПРЕЖДЕНИЕ

- Това указание предупреждава за опасностите, които могат да доведат до тежки наранявания или до смърт.
  - ▶ Посочените мерки ще помогнат за предотвратяването на тежки наранявания или смърт.

#### УКАЗАНИЕ

- Това указание предупреждава за опасности, които могат да доведат до материални щети.
  - ▶ Посочените мерки ще помогнат за предотвратяването на материални щети.

### 2.3 Символи в текста





Този символ насочва към глава от настоящото ръководство за употреба.

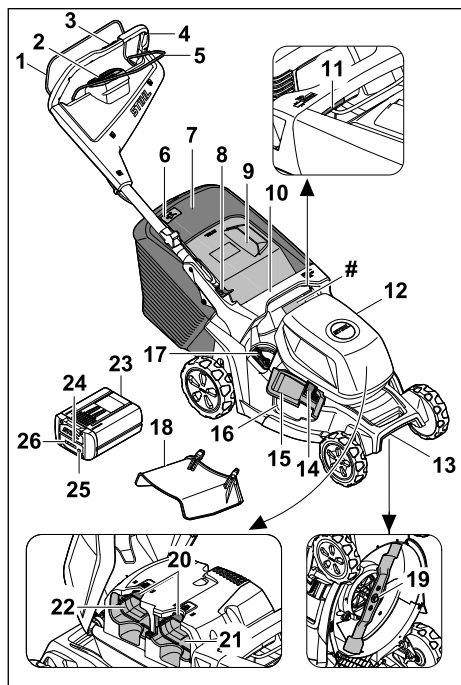

## 3 Преглед на съдържанието

### 3.1 Косачка и акумулатор



- 1 Превключващ лост за режима на косене**  
Превключващият лост за режима на косене, заедно с бутона за активиране на контролния блок, включва и изключва ножа.
- 2 Контролен блок,  3.2**  
Контролният блок (HMI) служи за активиране на косачката, избор на режими на косене, отчитане на нивата на зареждане на акумулатора и показване на неизправности.
- 3 Команден елемент за задвижване на ходовата част,  3.3**  
Командният елемент служи за задаване и отчитане на скоростта на движение.
- 4 Ръкохватка**  
Ръкохватката служи за държане, управление и транспортиране на косачката.
- 5 Превключващ лост за задвижване на ходовата част**  
Превключващият лост за задвижване на ходовата част включва и изключва задвиж-

ването на ходовата част и служи за настройка на скоростта.

- 6 Индикатор за равнището на запълване**  
Индикаторът за равнището на запълване показва колко е пълен кошът за трева.
- 7 Кош за трева**  
Кошът за трева събира окосената трева.
- 8 Лост**  
Лостът служи за регулиране и за сгъване на ръкохватката.
- 9 Дефлектор**  
Дефлекторът затваря канала за изхвърляне.
- 10 Ръкохватка**  
Ръкохватката служи за държане на косачката при регулирането на височината на косене и за транспортиране на косачката.
- 11 Лост**  
Лостът служи за регулиране на височината на косене.
- 12 Клапа**  
Клапата покрива акумулаторите.
- 13 Ръкохватка за транспортиране**  
Ръкохватката за транспортиране служи за транспортиране на косачката.
- 14 Блокировка**  
Блокировката държи страничния дефлектор затворен.
- 15 Страничен дефлектор**  
Страничният дефлектор затваря отвора на страничния дефлектор.
- 16 Отвор на страничния дефлектор**  
Отворът на страничния дефлектор насочва окосената трева настрани.
- 17 Лост**  
Лостът служи за отваряне и затваряне на интегрираната клапа за рекултивиране.
- 18 Удължител**  
Удължителят насочва окосената трева настрани върху земята.
- 19 Нож**  
Ножът коси и рекултивира тревата.
- 20 Блокиращ лост**  
Блокиращият лост придържа акумулатора в отвора за акумулатора.
- 21 Отвор за акумулатора 1**  
В отвора за акумулатора 1 се поставя акумулаторът.

**22 Отвор за акумулатора 2**

В отвора за акумулатора 2 се поставя втори акумулатор.

**23 Акумулатор**

Акумулаторът захранва косачката с енергия.

**24 Светодиод „BLUETOOTH®“ (само за акумулатори с )**

Светодиодът показва активирането и деактивирането на радиоинтерфейса Bluetooth®.

**25 Бутон**

Бутонът активира светодиодите на акумулатора. Той активира и деактивира радиоинтерфейса Bluetooth® (ако има такъв).

**26 Светодиоди**

Светодиодите показват състоянието на зареждане на акумулатора и неизправностите.

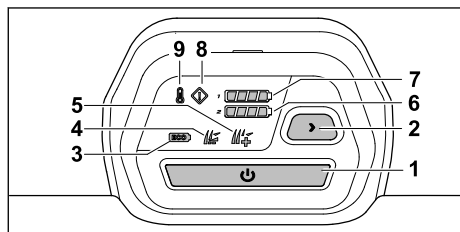
**# Табелка за мощността с машинен номер****3.2 Контролен блок****1 Бутон за активиране**

Бутонът активира косачката и заедно с превключващия лост за режима на косене включва ножа.

**2 Бутон за режим на косене**

Бутонът служи за превключване на режимите на косене.

**3 Индикатор за режим ECO**

Светодиодът показва режима ECO.

**4 Индикатор за стандартен режим**

Светодиодът показва стандартния режим.

**5 Индикатор за режим AUTO-BOOST**

Светодиодът показва режима AUTO-BOOST.

**6 Индикатор за състоянието на зареждане на акумулатора**

Когато бутонът за активиране е натиснат, светодиодите показват състоянието на

зареждане на акумулатора в отвора за акумулатора 2.

**7 Индикатор за състоянието на зареждане на акумулатора**

Когато бутонът за активиране е натиснат, светодиодите показват състоянието на зареждане на акумулатора в отвора за акумулатора 1.

**8 Индикатор за неизправност**

Индикаторът показва неизправности в косачката.

**9 Индикатор за прегряване**

Индикаторът показва прегряването на косачката.

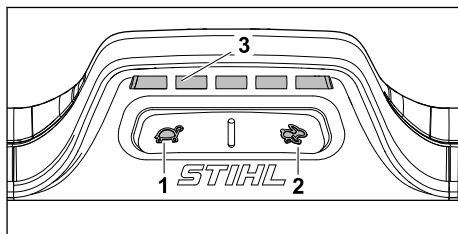
**3.3 Команден елемент за задвижване на ходовата част****1 Бутон**

Бутонът служи за намаляване на скоростта на движение.

**2 Бутон**

Бутонът служи за увеличаване на скоростта на движение.

**3 Индикация**

Светодиодите показват зададената скорост на движение.

**3.4 Символи**

Символите може да бъдат върху косачката и акумулатора и означават следното:



Гарантирано ниво на шума съгласно Директива 2000/14/ЕС в dB(A), така че да се сравнят звуковите емисии на продуктите.

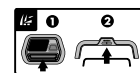



Включете ножа.



Включете задвижването на ходовата част и регулирайте скоростта на движение.



-  Увеличете скоростта на движение.
-  Намалете скоростта на движение.
-  Настройте височината на косене.
-  Индикатор за равнището на запълване на коша за трева.
-  Лост за отваряне и затваряне на капака за рекултивирание.
-  Активирайте косачката.
-  Индикатор за прегряване.
-  Индикатор за неизправност.
-  Индикатор за състоянието на зареждане на акумулатора.
-  Бутон за избор на режимите на косене.
-  Режим ECO.
-  Стандартен режим.
-  Режим AUTO-BOOST.
-  1 светодиода свети в червено. Акумулаторът е твърде горещ или твърде студен.
-  4 светодиода мигат в червено. В акумулатора има неизправност.

-  Акумулаторът има радиointерфейс Bluetooth® и може да бъде свързан с приложението STIHL connected.
-  Индикацията до символа показва запаса от енергия в акумулатора според спецификацията на производителя на клетката. Наличният на практика запас от енергия е по-малък.
-  Не изхвърляйте продукта с битовите отпадъци.

**IPX4** IP маркировка

**a.c.** Променлив ток



**d.c.** Постоянен ток



**4 Указания за безопасност**

**4.1 Предупредителни символи**

**▲ ПРЕДУПРЕЖДЕНИЕ**

Предупредителните символи върху косачката или акумулатора означават следното:

-  Спазвайте указанията за безопасност и мерките, свързани с тях.
-  Прочетете, разберете и съхранявайте инструкцията за експлоатация.
-  Бъдете предпазливи за изхвърчащи обекти – стойте на разстояние и дръжте трети лица надалеч.
-  Не докосвайте въртящия се нож.
-  Не докосвайте въртящия се нож.
-  Изваждайте акумулатора по време на прекъсванията на работата, почистването, транспортирането, съхранението, поддръжката или ремонта.
-  След работа извадете акумулатора.



Пазете акумулатора от топлина и огън.



Не потапяйте акумулатора в течности.

## 4.2 Употреба по предназначение

Косачката STIHL RMA 443.3 PV, RMA 448.3 PV или RMA 453.3 PV служи за косене и рекултивирание на суха трева.

Косачката се захранва от акумулатор STIHL AP. За да можете да използвате всички функции без ограничения, STIHL препоръчва поне AP 300 S.

Акумулаторът с **C** в комбинация с приложението STIHL connected дава възможност за персонализиране и пренос на информация за акумулатора на базата на технологията Bluetooth®.

### ▲ ПРЕДУПРЕЖДЕНИЕ

- Акумулаторите, които не са одобрени от STIHL за косачката, може да причинят пожари и експлозии. Това може да доведе до тежки наранявания или смърт на хора и може да възникнат материални щети.
  - ▶ Използвайте косачките с акумулатор STIHL AP.
- Ако не използвате косачката или акумулатора по предназначение, това може да доведе до тежки наранявания или смърт на хора и материални щети.
  - ▶ Използвайте косачката и акумулатора, както е описано в тази инструкция за експлоатация.

## 4.3 Изисквания към потребителя

### ▲ ПРЕДУПРЕЖДЕНИЕ

- Потребителите без инструктаж не могат да разпознаят или оценят опасностите, възникващи при косачката и акумулатора. Потребителят или други лица могат да бъдат сериозно ранени или убити.



▶ Прочетете, разберете добре и съхранявайте инструкцията за експлоатация.

- ▶ Ако косачката или акумулаторът се дават на друг човек: предоставете инструкцията за експлоатация заедно с уреда.

- ▶ Уверете се, че потребителят отговаря на следните изисквания:
  - Потребителят е отпочинал.
  - Потребителят има физическа, сетивна и психическа способност да обслужва косачката и акумулатора и да работи с тях. Ако потребителят има ограничена физическа, сетивна или психическа възможност за това, той трябва да работи под надзора и според указанията на отговорно лице.
  - Потребителят може да разпознае и оцени опасностите, свързани с косачката и акумулатора.
  - Потребителят е наясно, че е отговорен при възникнали злополуки и щети.
  - Потребителят е пълнолетен или е бил обучен за съответната професия според националните разпоредби и под съответния надзор.
  - Потребителят е получил инструкция от специализиран търговец на STIHL или квалифицирано лице, преди да използва косачката за първи път.
  - Потребителят не е под влияние на алкохол, лекарства или наркотици.
- ▶ Ако възникнат неясноти: обърнете се към специализиран търговец на STIHL.

## 4.4 Облекло и оборудване

### ▲ ПРЕДУПРЕЖДЕНИЕ

- По време на работа предмети могат бъдат изхвърлени с висока скорост. Потребителят може се нарани.
  - ▶ Носете дълъг панталон от устойчива материя.
- По време на работата може да се вдигне прах. Вдишаният прах може да увреди Вашето здраве и да причини алергични реакции.
  - ▶ Ако се вдигне прах: Носете маска за защита против прах.
- Неподходящото облекло може да се оплете в дървета, храсти или в косачката. Потребителите без подходящо облекло могат да бъдат сериозно наранени.
  - ▶ Носете плътно прилепнало облекло.
  - ▶ Махнете шаловете и бижутата.
- По време на почистването, поддръжката или транспорта потребителят може да влезе в контакт с ножа. Потребителят може се нарани.
  - ▶ Носете предпазни ръкавици.

- Ако потребителят носи неподходящи обувки, може да се подхлъзне. Потребителят може се нарани.
  - ▶ Носете стабилни, затворени обувки с нехлъзгаща се подметка.
- По време на заточването на ножовете могат да бъдат изхвърлени частици от материала. Потребителят може се нарани.
  - ▶ Носете плътно прилягащи предпазни очила. Подходящите предпазни очила се тестват съгласно стандарт EN 166 или съгласно националните разпоредби и се предлагат със съответната маркировка в търговската мрежа.
  - ▶ Носете предпазни ръкавици.

## 4.5 Работен участък и неговата околност

### 4.5.1 Косачка

#### ▲ ПРЕДУПРЕЖДЕНИЕ

- Външните лица, децата и животните не могат да разпознаят и преценят опасностите, свързани с косачката и изхвърляните от нея предмети. Външните лица, децата и животните може да бъдат сериозно наранени и да възникнат имуществени щети.
  - ▶ Не допускате външни лица, деца и животни в района на работа с уреда.
  - ▶ Поддържайте дистанция спрямо предмети.
  - ▶ Не оставяйте косачката без надзор.
  - ▶ Уверете се, че децата не могат да играят с косачката.
- Ако се работи при дъжд, потребителят може да се подхлъзне. За потребителя има опасност от тежки наранявания или смърт.
  - ▶ Ако вали: не работете.
- Косачката не е устойчива на вода. Ако работите в дъжд или във влажна среда, може да се стигне до токов удар. Потребителят може да се нарани, а косачката да се повреди.
  - ▶ Не работете при дъжд или във влажна среда.
  - ▶ Не косете и не рекултивирайте мокра трева.
- Електрическите компоненти на косачката могат да създадат искри. Искрите може да причинят пожари и експлозии в леснозапалима или експлозивна среда. Това може да доведе до тежки наранявания или смърт на хора и може да възникнат материални щети.

- ▶ Не работете в леснозапалима или експлозивна среда.

### 4.5.2 Акумулаторна батерия

#### ▲ ПРЕДУПРЕЖДЕНИЕ

- Външните лица, децата и животните не могат да разпознават и оценяват опасностите, свързани с акумулаторната батерия. Външните лица, децата и животните могат да получат тежки наранявания.
  - ▶ Дръжте далеч външни лица, деца и животни.
  - ▶ Не оставяйте акумулаторната батерия без надзор.
  - ▶ Уверете се, че деца не могат да играят с акумулаторната батерия.
- Акумулаторната батерия не е защитена срещу всички въздействия на околната среда. Ако акумулаторната батерия е изложена на неподходящи въздействия на околната среда, тя може да се запали, да експлодира или да се повреди непоправимо. В резултат от това може да се стигне до тежки наранявания на хора и възникване на материални щети.



- ▶ Пазете акумулаторната батерия от горещина и огън.
- ▶ Не хвърляйте ножицата в огън.

- ▶ Не зареждайте, използвайте и съхранявайте акумулаторната батерия извън посочените температурни граници  21.4.



- ▶ Не потапяйте акумулаторните батерии в течности.

- ▶ Дръжте акумулаторната батерия далеч от малки метални части.
- ▶ Не излагайте акумулаторната батерия на високо налягане.
- ▶ Не излагайте акумулаторната батерия на микровълни.
- ▶ Защитете акумулаторната батерия от химикали и соли.

## 4.6 Състояние, съответстващо на изискванията за безопасност

### 4.6.1 Косачка

- Косачката е в безопасно състояние, ако следните условия са изпълнени:
- Косачката не е повредена.
  - Косачката е чиста и суха.

- Командните елементи функционират и не са модифицирани.
- Ако ще косите и окосената трева трябва да се събира в коша за трева: Клапата за рекултивиране е отворена, удължителят е откачен и кошът за трева е закачен правилно.
- Ако ще косите и окосената трева трябва да се изхвърля отзад: Кошът за трева е откачен и дефлекторът е затворен.
- Ако ще косите и окосената трева трябва да се насочи странично върху земята: Клапата за рекултивиране е затворена и удължителят е правилно закачен.
- Ако ще рекултивирате: Удължителят е откачен и капакът за рекултивиране е затворен.
- Ножът е правилно монтиран.
- Оригиначните принадлежности на STIHL за тази косачка са монтирани правилно.



## ▲ ПРЕДУПРЕЖДЕНИЕ

- В небезопасно състояние компонентите не могат да функционират правилно и съоръженията за безопасност не работят. Има опасност от тежки наранявания или смърт на хора.
  - ▶ Работете с косачка без неизправности.
  - ▶ Ако косачката е замърсена или мокра: почистете и оставете косачката да изсъхне.
  - ▶ Не модифицирайте косачката.
  - ▶ Ако командните елементи не функционират: не работете с косачката.
  - ▶ Ако ще косите и окосената трева трябва да се събира в коша за трева: Отворете клапата за рекултивиране, откачете удължителя и закачете коша за трева така, както е описано в тази инструкция за експлоатация.
  - ▶ Ако ще косите и окосената трева трябва да се насочи странично върху земята: Затворете капака за рекултивиране и закачете удължителя така, както е описано в тази инструкция за експлоатация.
  - ▶ Ако ще рекултивирате: Откачете удължителя и затворете клапата за рекултивиране така, както е описано в тази инструкция за експлоатация.
  - ▶ Монтирайте оригинални принадлежности на STIHL за тази косачка.
  - ▶ Монтирайте ножа така, както е описано в тази инструкция за експлоатация.
  - ▶ Монтирайте принадлежностите, както е описано в тази инструкция за експлоатация или в инструкцията за експлоатация на принадлежностите.

- ▶ Не поставяйте предмети в отворите на косачката.
- ▶ Не свързвайте и не съединявайте накъсо с метални предмети контактите на гнездото за ключа.
- ▶ Сменяйте износените или повредени указателни табели.
- ▶ Ако възникнат неясноти: Обърнете се към специализиран търговец на STIHL.

### 4.6.2 Нож

Ножът е в безопасно състояние, ако са изпълнени следните условия:

- Ножът и приставките са неповредени.
- Ножът не е деформиран.
- Ножът е правилно монтиран.
- Ножът е правилно заточен.
- Ножът няма неравности.
- Ножът е правилно балансиран.
- Минималната дебелина и минималната ширина на ножа са достатъчни,  21.2.
- Ъгълът на заточване е спазен,  21.2.

## ▲ ПРЕДУПРЕЖДЕНИЕ

- При небезопасно състояние части от ножа могат да се отделят и да бъдат изхвърлени. Има опасност от тежки наранявания.
  - ▶ Работете с неповреден нож и неповредени приставки.
  - ▶ Монтирайте ножа правилно.
  - ▶ Заточете ножа правилно.
  - ▶ Ако дебелината или ширината не достигат минимално допустимите стойности: Сменете ножовете.
  - ▶ Ножовете трябва да се балансират от специализиран търговец на STIHL.
  - ▶ Ако възникнат неясноти: обърнете се към специализиран търговец на STIHL.

### 4.6.3 Акумулаторна батерия

Акумулаторната батерия се намира в състояние, съответстващо на изискванията за безопасност, когато са изпълнени следните условия:

- Акумулаторната батерия не е повредена.
- Акумулаторната батерия е чиста и суха.
- Акумулаторната батерия функционира и не е променена.

## ▲ ПРЕДУПРЕЖДЕНИЕ

- Акумулаторната батерия повече не може да функционира безопасно, ако не е в състояние, съответстващо на изискванията за безопасност. Може да се стигне до сериозни наранявания на хората.

- ▶ Работете с неповредена и функционираща акумулаторна батерия.
- ▶ Не зареждайте повредена или дефектна акумулаторна батерия.
- ▶ Ако акумулаторната батерия е замърсена: почистете я.
- ▶ Ако акумулаторна батерия е мокра: оставете я да изсъхне, **21.5**.
- ▶ Не променяйте акумулаторната батерия.
- ▶ Не вкарвайте предмети в отворите на акумулаторната батерия.
- ▶ Не присъединявайте или свързвайте накъсо електрическите контакти на акумулаторната батерия с метални предмети.
- ▶ Не отваряйте акумулаторната батерия.
- ▶ Сменете износените или повредени указателни табелки.
- От повредена акумулаторна батерия може да изтича течност. Ако течността влезе в контакт с кожата или очите, кожата или очите могат да бъдат раздразнени.
  - ▶ Избягвайте контакт с течността.
  - ▶ При контакт с кожата: засегнатите участъци на кожата да се измият обилно с вода и сапун.
  - ▶ При контакт с очите: очите да се изплакват обилно с вода в продължение на най-малко 15 минути и да се потърси лекар.
- Повредената или дефектна акумулаторна батерия може да мирише необичайно, да пуши гори. Може да се стигне до тежки наранявания и смърт на хора и до материални щети.
  - ▶ Ако акумулаторната батерия мирише необичайно, пуши или гори: тя да не бива да се използва и трябва да се държи далеч от горивни материали.
  - ▶ Ако акумулаторната батерия гори: опитайте се да загазите акумулаторната батерия с пожарогасител или вода.
- ▶ Работете здраво стъпили на земята и поддържайте равновесие.
- ▶ Ако се появят признаци на умора: Направете почивка.
- ▶ Ако косите по наклон: Косете напречно на склона.
- ▶ Не работете по склонове с наклон над 25° (46,6%).
- Твърдите предмети, попадащи във въртящия се нож, могат да повредят косачката.
  - ▶ Ако във въртящия се нож попадне твърд предмет, изключете косачката, извадете акумулатора и проверете косачката за повреди.
  - ▶ Ако косачката е повредена: Обърнете се към специализиран търговец на STIHL.
- Въртящият се нож може да пореже потребителя. Потребителят може да се нарани сериозно.
  - ▶ Не докосвайте въртящия се нож.
  - ▶ Ако ножът е блокиран от предмет: Изключете косачката и извадете акумулатора. Едва след това отстранете предмета.
- Ако работите без задвижване на ходовата част, задвижването на ходовата част може да се включи неволно и косачката да започне да се движи. Има опасност от тежки наранявания на хора и материални щети.
  - ▶ Задействайте превключващия лост за задвижване на ходовата част само ако задвижването на ходовата част трябва да бъде включено.
- Ако косачката започне да се държи различно или необичайно по време на работа, тя може да е в състояние, което не е безопасно. Има опасност от тежки наранявания на хора и материални щети.
  - ▶ Прекратете работата, свалете акумулатора и се консултирайте със специализиран търговец на STIHL.
- По време на работа косачката може да причини вибрации.
  - ▶ Носете предпазни ръкавици.
  - ▶ Правете почивки.
  - ▶ Ако се появят признаци на проблем с кръвообращението: Потърсете лекарска помощ.
- Ако по време на работа ножът удари чужд предмет, той или части от него може да бъдат повредени или изхвърлени с висока скорост. Има опасност от наранявания на хора и материални щети.
  - ▶ Отстранете чуждите предмети от работната зона.



## 4.7 Работа

### ▲ ПРЕДУПРЕЖДЕНИЕ

- Потребителят не може да продължи да работи концентрирано в определени ситуации. Потребителят може да се спъне, да падне и да се нарани сериозно.
  - ▶ Работете спокойно и обмислено.
  - ▶ Ако осветеността и видимостта са лоши: Не работете с косачката.
  - ▶ Управлявайте косачката сами.
  - ▶ Внимавайте за препятствия.
  - ▶ Не наклоняйте косачката.

- Когато се отпусне превключващият лост за режима на косене, ножът продължава да се върти за кратко. Има опасност от тежки наранявания на хора.
  - ▶ Изчакайте, докато ножът спре да се върти.
- Ако въртящият се нож удари твърд предмет, може да се образуват искри. Искрите може да причинят пожар в леснозапалима среда. Това може да доведе до тежки наранявания или смърт на хора и може да възникнат материални щети.
  - ▶ Не работете в леснозапалима среда.
- Ако косачката бъде спряна върху наклонена повърхност, тя може неволно да потегли. Има опасност от наранявания на хора и материални щети.
  - ▶ Пускайте косачката само ако тя стои на равна повърхност и не може да потегли сама.
- Ако предмети са прикрепени към ръкохватката, допълнителното тегло може да доведе до преобръщане на косачката. Има опасност от наранявания на хора и материални щети.
  - ▶ Не прикрепяйте предмети към ръкохватката.

## **▲ ОПАСНОСТ**

- Ако работата се извършва в близост до кабели, провеждащи напрежение, ножът може да влезе в контакт с тях и да ги повреди. За потребителя има опасност от тежки наранявания или смърт.
  - ▶ Не работете в близост до кабели, провеждащи напрежение.
- Ако се работи при гръмотевична буря, потребителят може да бъде ударен от мълния. За потребителя има опасност от тежки наранявания или смърт.
  - ▶ Ако има буря: Не работете.
- Задвижването на ходовата част се изключва в случай на претоварване при работа на стръмни склонове. Това означава, че потребителят неочаквано трябва да упражни по-голяма сила на бутане и поради това може да загуби контрол над косачката. Косачката може да се задвижи по посока на потребителя поради собственото си тегло.
  - ▶ Косете напречно на склона. Следете за стабилността, за да поддържате контрола върху косачката по всяко време.

## 4.8 Транспортиране

### 4.8.1 Косачка

## **▲ ПРЕДУПРЕЖДЕНИЕ**

- По време на транспортиране косачката може да се преобърне или да се премести. Има опасност от наранявания на хора и материални щети.



▶ Извадете акумулатора.

- ▶ Подсигурете косачката с притягащи колани, ремъци или мрежа така, че да не се преобърне и да не може да се движи.
- Ако по време на транспортиране с изключено задвижване на ходовата част е поставен акумулаторът, задвижването на ходовата част може да бъде включено неволно и косачката да започне да се движи. Има опасност от тежки наранявания на хора и материални щети.



▶ Извадете акумулатора.

### 4.8.2 Акумулаторна батерия

## **▲ ПРЕДУПРЕЖДЕНИЕ**

- Акумулаторната батерия не е защитена срещу всички въздействия на околната среда. Ако акумулаторната батерия се положи на неподходящи въздействия на околната среда, тя може да се повреди и могат да възникнат материални щети.
  - ▶ Не бива да се транспортира повредена акумулаторна батерия.
- При транспортирането акумулаторната батерия може да се преобърне или да се измести. Това може да причини тежки наранявания на хора и материални щети.
  - ▶ Акумулаторната батерия трябва да се опакова така в опаковката, че да не може да се мести.
  - ▶ Подсигурете опаковката така, че да не може да се движи.

## 4.9 Съхранение

### 4.9.1 Косачка

## **▲ ПРЕДУПРЕЖДЕНИЕ**

- Децата може да не разпознаят и преценят опасностите, свързани с косачката. Децата може да получат тежки наранявания.



▶ Извадете акумулатора.

▶ Съхранявайте косачката на място, недостъпно за деца.

- Електрическите контакти на косачката и металните компоненти може да корозират при влага. Косачката може да се повреди.



▶ Извадете акумулатора.

▶ Съхранявайте косачката чиста и суха.

- Ако по време на съхранението акумулаторът е поставен, ножът и задвижването на ходовата част може да бъдат включени неволно. Има опасност от тежки наранявания на хора и материални щети.



▶ Извадете акумулатора.

- Ако косачката се съхранява върху наклонена повърхност, тя може неволно да се плъзне. Има опасност от наранявания на хора и материални щети.

▶ Съхранявайте косачката само на равни повърхности.

#### 4.9.2 Акумулатор

### ▲ ПРЕДУПРЕЖДЕНИЕ

- Децата може да не разпознаят и преценят опасностите от акумулатора. Децата може да получат тежки наранявания.
  - ▶ Съхранявайте акумулатора на място, недостъпно за деца.
- Акумулаторът не е защитен от всякакви влияния на околната среда. Ако акумулаторът е изложен на определени влияния на околната среда, може да бъде непоправимо повреден.
  - ▶ Съхранявайте акумулатора чист и сух.
  - ▶ Съхранявайте акумулатора в затворено помещение.
  - ▶ Съхранявайте акумулатора отделно от косачката.
  - ▶ Ако акумулаторът се съхранява в зарядното устройство: Изключете щепсела и съхранявайте акумулатора със състояние на зареждане между 40% и 60% (2 светодиода в зелено светодиода).
  - ▶ Не съхранявайте акумулатора извън посочените температурни граници,  21.4.

## 4.10 Почистване, поддръжка и ремонт

### ▲ ПРЕДУПРЕЖДЕНИЕ

- Ако акумулаторът е поставен по време на почистването, поддръжката или ремонта, ножът може да бъде включен неволно. Има опасност от тежки наранявания на хора и материални щети.



▶ Извадете акумулатора.

- Ако по време на почистването, поддръжката и ремонта е поставен акумулаторът, задвижването на ходовата част може да се включи неволно и косачката да започне да се движи. Има опасност от тежки наранявания на хора и материални щети.



▶ Извадете акумулатора.

- Ако използвате силни почистващи препарати, почистване със струя вода или остри предмети, може да повредите косачката, ножа и акумулатора. Ако не почистите правилно косачката, ножа и акумулатора, компонентите няма да могат да функционират правилно и съоръженията за безопасност няма да работят. Има опасност от тежки наранявания на хора.
  - ▶ Почистете косачката, ножа и акумулатора, както е описано в тази инструкция за експлоатация.
- Ако косачката, ножът или акумулаторът не са поддържани или ремонтирани правилно, компонентите няма да могат да функционират правилно и съоръженията за безопасност няма да работят. Има опасност от тежки наранявания или смърт на хора.
  - ▶ Не извършвайте поддръжка или не ремонтирайте сами косачката и акумулатора.
  - ▶ Ако косачката или акумулаторът се нуждаят от поддръжка или ремонт: Обърнете се към специализиран търговец на STIHL.
  - ▶ Поддържайте ножа така, както е описано в тази инструкция за експлоатация.
- По време на почистването, поддръжката или ремонта на ножа потребителят може да се пореже на острите режещи ръбове. Потребителят може да се нарани.
  - ▶ Носете предпазни ръкавици.





















- По време на заточването ножът може да се нагрее. Потребителят може да получи изгаряне.
  - ▶ Изчакайте, докато ножът се охлади.
  - ▶ Носете предпазни ръкавици.
- Ножът на косачката може да се движи дори когато двигателят е изключен. По време на поддръжката на ножа потребителят може да се нарани от движещия се нож.
  - ▶ Работете внимателно.
  - ▶ Носете предпазни ръкавици.
- Ножът на косачката е подвижен. По време на поддръжката на ножа потребителят може да заклеши пръсти между движещото се острие и неподвижните части на косачката.
  - ▶ Работете внимателно.
  - ▶ Носете предпазни ръкавици.

## 5 Подготовка на косачката за употреба

### 5.1 Подготовка на косачката за употреба

Преди всяко начало на работа трябва да се изпълнят следните стъпки:

- ▶ Отстранете опаковките и средствата за защита при транспортиране.
- ▶ Уверете се, че следните компоненти са в състояние, съобразено с изискванията за безопасност:
  - Косачка,  4.6.1.
  - Нож,  4.6.2.
  - Акумулатор,  4.6.3.
- ▶ Проверете акумулатора,  12.3.
- ▶ Заредете докрай акумулатора,  6.1.
- ▶ Почистете косачката,  17.2.
- ▶ Проверете ножа,  12.2.
- ▶ Разгънете ръкохватката,  9.1.
- ▶ Настройване на ръкохватката,  9.3.
- ▶ Ако ще косите и тревата трябва да се събира в коша за трева:
  - ▶ Откачете удължителя,  8.2.2.
  - ▶ Отворете клапата за рекултивиране,  13.5.1.
  - ▶ Закачете коша за трева,  8.1.2.
- ▶ Ако ще косите и тревата трябва да се насочи странично върху земята:
  - ▶ Затворете клапата за рекултивиране,  13.5.2.
  - ▶ Закачете удължителя,  8.2.1.
- ▶ Ако ще рекултивирате:
  - ▶ Затворете клапата за рекултивиране,  13.5.2.

- ▶ Откачете удължителя,  8.2.2.
- ▶ Настройте височината на косене,  13.2.
- ▶ Проверете командните елементи,  12.1.
- ▶ Ако стъпките не могат да бъдат изпълнени: Не използвайте косачката и се обърнете към дилър на STIHL.

### 5.2 Свързване на акумулаторната батерия с безжичен интерфейс Bluetooth® с приложението STIHL connected

- ▶ Активирайте безжичния интерфейс Bluetooth® на мобилния терминал.
- ▶ Активирайте безжичния интерфейс Bluetooth® на акумулаторната батерия,  7.
- ▶ Изтеглете приложението на STIHL connected от магазина с приложения на мобилния терминал и създайте акаунт.
- ▶ Отворете приложението на STIHL connected и се регистрирайте.
- ▶ Добавете акумулаторна батерия в приложението на STIHL connected и следвайте инструкциите на екрана.

Възможности за контакт и допълнителна информация можете да намерите на <https://support.stihl.com> или в приложението STIHL connected.

Приложението STIHL connected е на разположение в зависимост от пазара.

## 6 Зареждане на акумулатора и светодиодите

### 6.1 Зареждане на акумулаторната батерия

Времето на зареждане зависи от различни външни фактори, като например от температурата на акумулаторната батерия или от температурата на околната среда. За постигане на оптимална производителност спазвайте препоръчителните температурни диапазони,  21.5. Фактическото време на зареждане може да се различава от посоченото време. Времето за зареждане е посочено в линка [www.stihl.com/charging-times](http://www.stihl.com/charging-times).

- ▶ Зареждайте акумулаторната батерия така, както е описано в ръководството за употреба на зарядното устройство STIHL AL 101, 301, 301-4, 500.

## 6.2 Показване на състоянието на зареждане

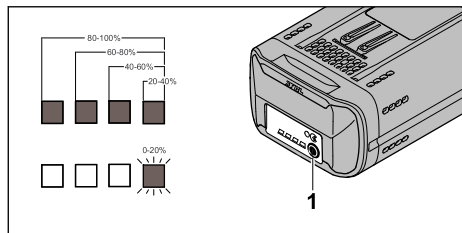

- ▶ Натиснете бутона (1). Светодиодите светят за ок. 5 секунди в зелено и показват състоянието на зареждане.
- ▶ Ако десният светодиод мига в зелено: заредете акумулатора.

## 6.3 Светодиоди върху акумулатора

Светодиодите могат да показват състоянието на зареждане на акумулатора или неизправности. Светодиодите могат да светят или мигат със зелена или червена светлина.

Ако светодиодите светят или мигат в зелено, те показват състоянието на зареждане.

- ▶ Ако светодиодите светят или мигат в червено: отстранете неизправностите, 20.1. В косачката или в акумулатора има повреда.

## 7 Активиране и деактивиране на безжичен интерфейс Bluetooth®

### 7.1 Активиране на безжичния интерфейс Bluetooth®

- ▶ Ако акумулаторната батерия има безжичен интерфейс Bluetooth®: натиснете бутона и го задръжте натиснат дотогава, докато светодиода „BLUETOOTH“ до символа  свети в синьо за ок. 3. Безжичният интерфейс Bluetooth® на акумулаторната батерия е активиран.

### 7.2 Деактивиране на безжичния интерфейс Bluetooth®

- ▶ Ако акумулаторната батерия има безжичен интерфейс Bluetooth®: натиснете бутона и го задръжте натиснат дотогава, докато све-

одиодът „BLUETOOTH“ до символа  мигне в синьо шест пъти.

Безжичният интерфейс Bluetooth® на акумулаторната батерия е деактивиран.

## 8 Сглобяване на косачката

### 8.1 Сглобяване, закачане и откачане на коша за трева

#### 8.1.1 Сглобяване на коша за трева

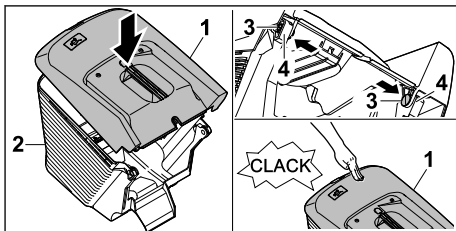

- ▶ Поставете горната част на коша за трева (1) върху долната част на коша за трева (2)
- ▶ Избутайте болтовете (3) отвътре през отворите (4).
- ▶ Притиснете горната част на коша за трева (1) надолу. Горната част на коша за трева се фиксира с щракване.

#### 8.1.2 Закачане на коша за трева

- ▶ Изключете косачката.
- ▶ Поставете косачката на равен терен.

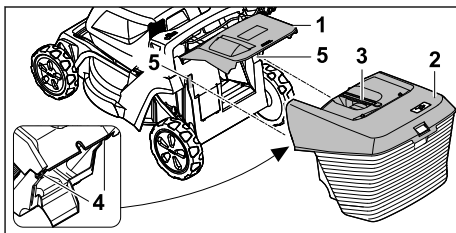

- ▶ Отворете дефлектора (1) и го задръжте.
- ▶ Хванете коша за трева (2) за ръкохватката (3) и отгоре с помощта на куките (4) го закачете в приспособленията за закрепване (5).
- ▶ Поставете дефлектора (1) върху коша за трева (2).

#### 8.1.3 Откачане на коша за трева

- ▶ Изключете косачката.
- ▶ Поставете косачката на равен терен.
- ▶ Отворете дефлектора и го задръжте.
- ▶ Свалете коша за трева от ръкохватката с движение нагоре.

- ▶ Затворете дефлектора.

## 8.2 Закачване и откачване на удължителя

### 8.2.1 Закачване на удължителя

- ▶ Изключете косачката и извадете акумулатора.
- ▶ Поставете косачката на равен терен.

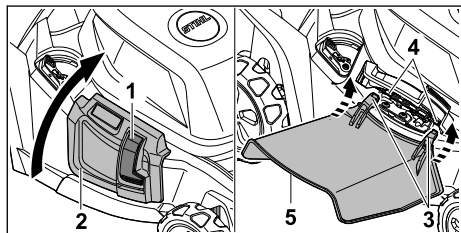

- ▶ Натиснете блокировката (1) и я задръжте натисната.
- ▶ Отворете страничния дефлектор (2) и го задръжте.
- ▶ Закачете двете куки (3) за оста (4) отдолу.
- ▶ Поставете страничния дефлектор (2) върху удължителя (5).

### 8.2.2 Откачване на удължителя

- ▶ Изключете косачката и извадете акумулатора.
- ▶ Поставете косачката на равен терен.

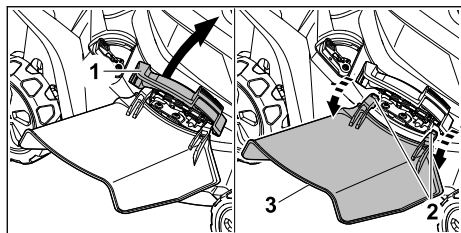

- ▶ Отворете страничния дефлектор (1) и го задръжте.
- ▶ Откачете и двете куки (2).
- ▶ Сгънете удължителя (3) нагоре и го свалете.
- ▶ Затворете страничния дефлектор (1).

## 9 Настройване на косачката за потребителя

### 9.1 Разгъване на ръкохватката

- ▶ Изключете косачката и извадете акумулатора.
- ▶ Поставете косачката на равен терен.

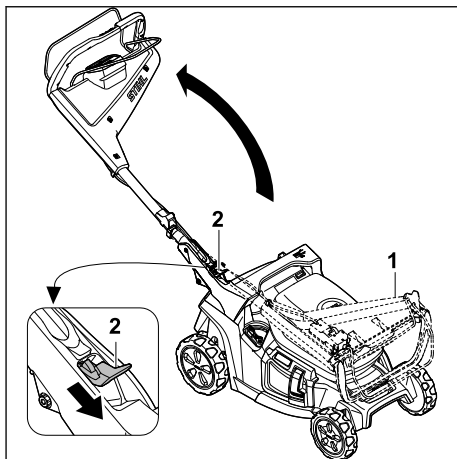

- ▶ Хванете ръкохватката (1).
  - ▶ Натиснете лоста (2) надолу и го задръжте.
  - ▶ Разгънете ръкохватката (1).
  - ▶ Отпуснете лоста (2).
- Ръкохватката се фиксира с щракване.

### 9.2 Сгъване на ръкохватката

За по-компактно транспортиране или съхранение ръкохватката може да се сгъва.

- ▶ Изключете косачката и извадете акумулатора.
- ▶ Поставете косачката на равен терен.

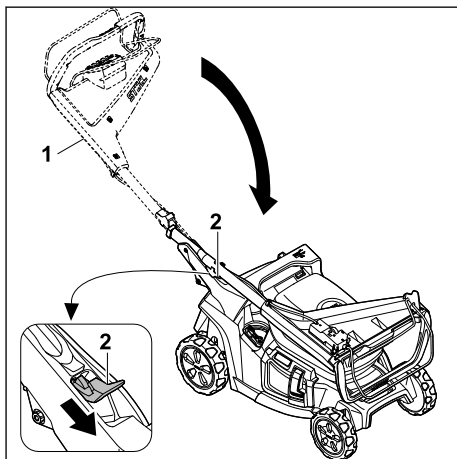

- ▶ Хванете ръкохватката (1).
  - ▶ Натиснете лоста (2) надолу и го задръжте.
  - ▶ Сгънете ръкохватката (1).
  - ▶ Отпуснете лоста (2).
- Ръкохватката се фиксира с щракване.

### 9.3 Настройване на ръкохватката

- ▶ Изключете косачката и извадете акумулатора.
- ▶ Поставете косачката на равен терен.

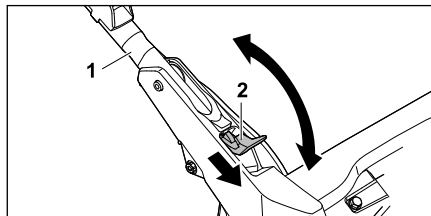

- ▶ Хванете ръкохватката (1).
- ▶ Натиснете лоста (2) надолу и го задръжте.
- ▶ Настройте ръкохватката (1) в желаната позиция и се уверете, че ръкохватката отново е напълно фиксирана.
- ▶ Отпуснете лоста (2).

## 10 Поставяне и изваждане на акумулатора

### 10.1 Поставяне на акумулатора

Косачката може да работи с два акумулатора. Щом единият от акумулаторите се изтощи, тя автоматично превключва към акумулатора в другия отвор за акумулатора.

- ▶ Поставете косачката на равен терен.

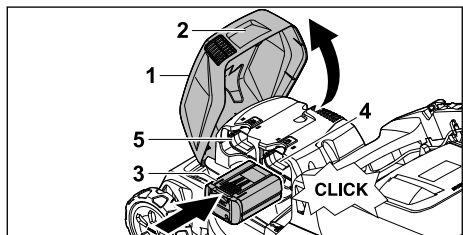

- ▶ Хванете клапата (1) за ръкохватката (2), отворете я докрай и я задръжте.
- ▶ Натиснете акумулатора (3) докрай в отвора за акумулатора 1 (4) или в отвора за акумулатора 2 (5). Акумулаторът (3) се фиксира с щракване и е застопорен.
- ▶ Ако трябва да носите втори акумулатор: Поставете акумулатора в другия отвор за акумулатора (4 или 5). Акумулаторът се фиксира с щракване и е застопорен.
- ▶ Затворете клапата (1).

### 10.2 Изваждане на акумулатора

- ▶ Поставете косачката на равен терен.

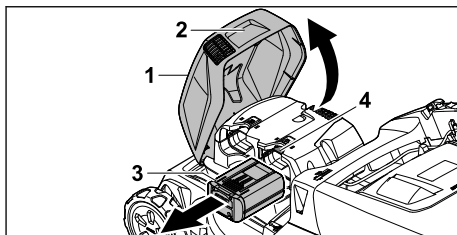

- ▶ Хванете клапата (1) за ръкохватката (2), отворете я докрай и я задръжте.
- ▶ Хванете акумулатора (3) и натиснете блокиращия лост (4). Акумулаторът е освободен.
- ▶ Извадете акумулатора (3).
- ▶ Затворете клапата (1).

## 11 Включване и изключване на косачката

### 11.1 Активиране на косачката

- ▶ Поставете косачката на равен терен.

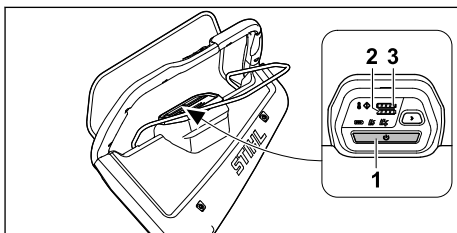

- ▶ Натиснете бутона за активиране (1). Косачката е активирана. След три секунди индикаторът на предварително зададения режим на косене светва. Светодиодите (2,3) показват състоянието на зареждане на акумулаторите в отвора за акумулатор 1 и 2. След пет минути без последваща активност косачката преминава в режим на заспиване.

### 11.2 Включване и изключване на ножа

#### 11.2.1 Включване на ножа

- ▶ Поставете косачката на равен терен.

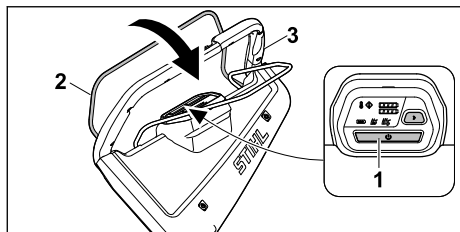

- ▶ Натиснете бутона за активиране (1).
- ▶ В рамките на три секунди издърпайте превключващия лост за режима на косене (2) с лявата ръка изцяло по посока на ръкохватката (3) и го задръжте така, че палецът да обхване ръкохватката (3).  
Ножът се завърта.

- ▶ Задръжте ръкохватката (3) и превключващия лост за режима на косене (2) с дясната ръка така, че палецът да обхване ръкохватката (3).

### 11.2.2 Изключване на ножа

- ▶ Отпуснете превключващия лост за режима на косене.
- ▶ Изчакайте, докато ножът спре да се върти.
- ▶ Ако ножът продължи да се върти: Извадете акумулатора и се консултирайте със специализиран търговец на STIHL.  
Косачката е неизправна.

## 11.3 Включване и изключване на задвижването на ходовата част

### 11.3.1 Включване на задвижването на ходовата част

С бутоните and на ръкохватката скоростта на движение може да бъде предварително избрана в 5 стъпки. Натискането на бутон увеличава скоростта на движение, натискането на бутон я намалява. Светодиодите на командния елемент показват предварително зададената скорост на движение. Ако не светне светодиод, задвижването на ходовата част е изключено.

С превключващия лост за задвижването на ходовата част скоростта може да се променя безстепенно от 2,0 км/ч до предварително избраната максимална скорост. Колкото повече превключващият лост за задвижване на ходовата част е издърпан към ръкохватката, толкова по-висока е скоростта, 21.1.

Настроената скорост влияе на продължителността на работа на акумулатора. Колкото по-ниска е скоростта, толкова по-продължителна е работата на акумулатора.

- ▶ Поставете косачката на равен терен.
- ▶ Активирайте косачката.
- ▶ Включете ножа.

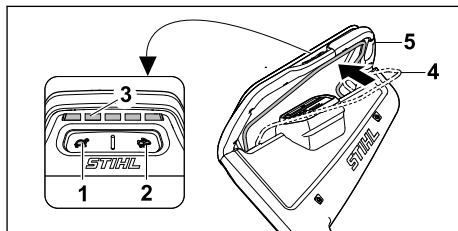

- ▶ Използвайте бутоните (1) и (2), за да зададете желаната скорост на движение. Предварително зададената скорост на движение може да бъде отчетена от светодиодите (3).
- ▶ Издърпайте превключващия лост за задвижване на ходовата част (4) с лявата ръка по посока на ръкохватката (5) и го задръжте така, че палецът да обхване ръкохватката (5).  
Косачката се задвижва.

### 11.3.2 Изключване на задвижването на ходовата част

- ▶ Отпуснете превключващия лост за задвижване на ходовата част.
- ▶ Изчакайте, докато косачката спре.
- ▶ Ако косачката продължи да се движи: Извадете акумулатора и се консултирайте със специализиран търговец на STIHL.  
Косачката е неизправна.

## 12 Проверка на косачката

### 12.1 Проверка на командните елементи

#### Превключващ лост за режима на косене

- ▶ Извадете акумулатора.
- ▶ Издърпайте превключващия лост за режима на косене изцяло по посока на ръкохватката и отново го отпуснете.
- ▶ Ако превключващият лост за режима на косене е трудноподвижен или не се връща в изходна позиция: Не използвайте косачката и се обърнете към дилър на STIHL.  
Превключващият лост за режима на косене е неизправен.

### Превключващ лост за задвижване на ходовата част

- ▶ Извадете акумулатора.
- ▶ Издърпайте превключващия лост за задвижване на ходовата част изцяло по посока на ръкохватката и отново го отпуснете.
- ▶ Ако превключващият лост за задвижване на ходовата част е трудноподвижен или не се връща в изходна позиция: Не използвайте косачката и се обърнете към дилър на STIHL. Превключващият лост за задвижване на ходовата част е неизправен.

### Включване на ножа

- ▶ Поставете акумулатора.
- ▶ Активирайте косачката.
- ▶ В рамките на три секунди издърпайте превключващия лост за режима на косене с лявата ръка изцяло по посока на ръкохватката и го задръжте така, че палецът да обхваща ръкохватката. Ножът се завърта.
- ▶ Отпуснете превключващия лост за режима на косене. След кратко време ножът спира да се върти.
- ▶ Ако ножът продължи да се върти: Извадете акумулатора и се обърнете към дилър на STIHL. Косачката е неизправна.



### Включване на задвижването на ходовата част

- ▶ Поставете акумулатора.
- ▶ Активирайте косачката.
- ▶ Настройте скоростта на движение.
- ▶ Издърпайте превключващия лост за задвижване на ходовата част изцяло по посока на ръкохватката и го задръжте така, че палецът да обхваща ръкохватката. Косачката се задвижва.
- ▶ Отпуснете превключващия лост за задвижване на ходовата част. Косачката спира да се движи.
- ▶ Ако косачката продължи да се движи: Извадете акумулатора и се обърнете към дилър на STIHL. Косачката е неизправна.

## 12.2 Проверка на ножа

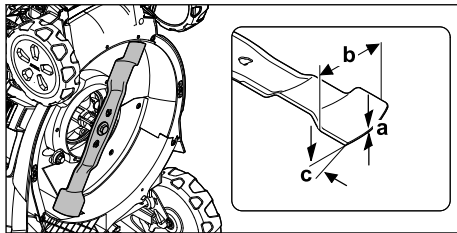
- ▶ Изключете косачката и извадете акумулатора.
- ▶ Изправете косачката,  17.1.



- ▶ Измерете следното:
  - Дебелина a
  - Ширина b
  - Ъгъл на заточване c
- ▶ Ако дебелината или ширината не достигат минимално допустимите стойности: сменете ножа,  21.2.
- ▶ Ако ъгълът на заточване не е спасен: заточете ножа,  21.2.
- ▶ Ако възникнат неясноти: Обърнете се към специализиран търговец на STIHL.

## 12.3 Проверете акумулаторната батерия

- ▶ Натиснете бутона на акумулаторната батерия. Светодиодите светят или мигат.
- ▶ Ако светодиодите не светят или не мигат: акумулаторната батерия да не се използва и да се потърси помощта на сътрудник в специализиран търговски обект на STIHL. В акумулаторната батерия има неизправност.

# 13 Работа с косачката

## 13.1 Държане и водене на косачката

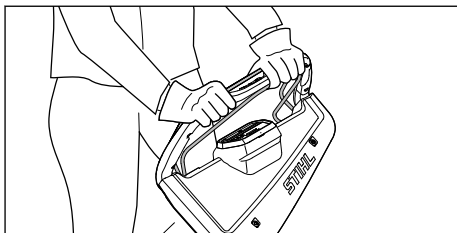

- ▶ Дръжте ръкохватката с две ръце така, че палците да я обхващат.



## 13.2 Настройване на височината на косене

Височината на косене може да бъде настроена на 7 степени:

- 20 мм = позиция 1
- 30 мм = позиция 2
- 40 мм = позиция 3
- 55 мм = позиция 4
- 70 мм = позиция 5
- 85 мм = позиция 6
- 100 мм = позиция 7

Позициите са посочени върху косачката.

### Настройване на височината на косене

- ▶ Изключете косачката.
- ▶ Ножът не бива да се върти.
- ▶ Поставете косачката на равен терен.

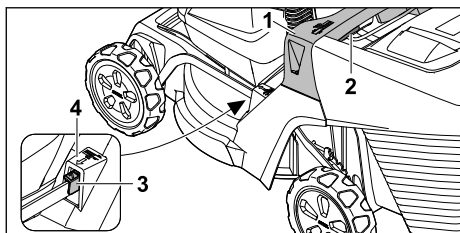

- ▶ Дръжте косачката за ръкохватката (1).
  - ▶ Натиснете лоста (2) и го задръжте.
  - ▶ Поставете косачката в желаната позиция чрез повдигане и спускане.
- Текущо настроената височина на косене може да се разбере от индикатора за височината на косене (3) с помощта на маркировката (4).
- ▶ Отпуснете лоста (2).
- Косачката се фиксира.

## 13.3 Косене и рекултивиране

Косачката е оборудвана с мулти-нож и може да се използва за косене или рекултивиране.

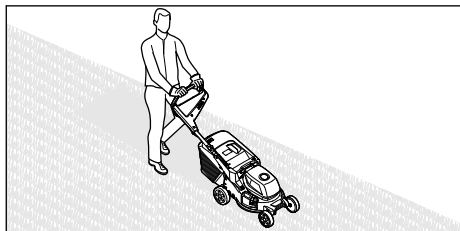

- ▶ Ако се работи с включено задвижване на ходовата част: Управлявайте контролирано косачката напред.

- ▶ Ако се работи с изключено задвижване на ходовата част: Бутайте косачката напред бавно и контролирано.
- ▶ Ако по време на косене бъде ударен чужд предмет и ножът блокира:
  - ▶ Изключете косачката и извадете акумулатора.
  - ▶ Уверете се, че всички движещи се части са спрели напълно.
  - ▶ Проверете косачката.
  - ▶ Ако са необходими ремонти: Обърнете се към специализиран търговец на STIHL.
- ▶ Ако косачката започне да вибрира необичайно силно:
  - ▶ Изключете косачката и извадете акумулатора.
  - ▶ Проверете косачката.
  - ▶ Проверете дали всички гайки, болтове и винтове са затегнати.
  - ▶ Ако са необходими ремонти: Обърнете се към специализиран търговец на STIHL.

За оптимална производителност спазвайте препоръчителните температурни диапазони, 21.5.

## 13.4 Режими на косене

### 13.4.1 Избор на режим на косене

Могат да бъдат избрани три режима на косене. Изборът се извършва чрез контролния блок.

- Режим ECO
- Стандартен режим
- Режим AUTO-BOOST

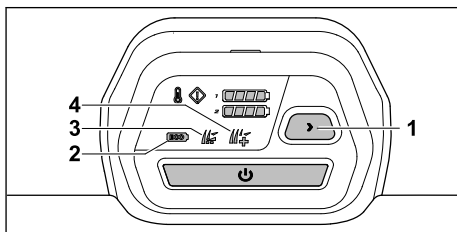

- ▶ Активирайте косачката.
  - ▶ Натиснете бутона (1), за да изберете желаните режим на косене.
- Показва се текущият режим (2, 3, 4).

### Режим ECO

Когато режимът ECO е включен, косачката разпознава текущите работни условия и авто-



матично задава подходящите обороти на ножа.

Така продължителността на работа на акумулатора може да бъде удължена.

### Стандартен режим

Когато стандартният режим е включен, косачката коси с постоянен брой обороти на ножа.

### Режим AUTO-BOOST

Когато режимът AUTO-BOOST е включен, косачката разполага с по-висока мощност за кратко време, например за косене на по-висока и по-гъста трева.

Режимът AUTO-BOOST влияе на продължителността на работа на акумулатора. Ако има риск от прегряване, косачката автоматично превключва в стандартен режим.

## 13.5 Отваряне и затваряне на клапата за рекултивиране

### 13.5.1 Отваряне на клапата за рекултивиране

- ▶ Изключете косачката.
- ▶ Поставете косачката на равен терен.

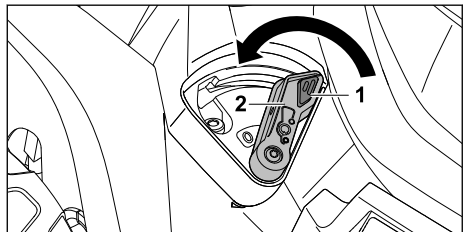

- ▶ Натиснете блокировката (1) и я задръжте натисната.
- ▶ Поставете лоста (2) в позиция 0. Клапата за рекултивиране е отворена.
- ▶ Пуснете блокировката (1).

### 13.5.2 Затваряне на клапата за рекултивиране

- ▶ Изключете косачката.
- ▶ Поставете косачката на равен терен.

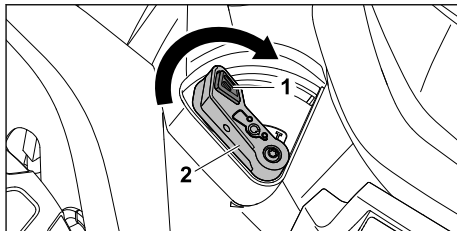

- ▶ Натиснете блокировката (1) и я задръжте натисната.
- ▶ Поставете лоста (2) в позиция I. Клапата за рекултивиране е затворена.
- ▶ Пуснете блокировката (1).

## 13.6 Изпразване на коша за трева

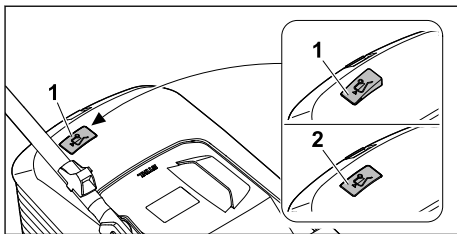

Въздушният поток, генериран от ножа, повдига индикатора за равнището на запълване (1). Когато кошът за трева се напълни, въздушният поток спира. Ако въздушният поток е твърде малък, индикаторът за равнището на запълване (2) се връща в пасивно състояние. Това е сигнал да изпразните коша за трева.

Безпроблемното функциониране на индикатора за равнището на запълване е гарантирано само при оптимален въздушен поток. Външните влияния, като мокра, гъста или висока трева, ниски степени на косене, замърсяване или други подобни, могат да повлияят негативно въздушния поток и функционирането на индикатора за равнището на запълване.

- ▶ Ако индикаторът за равнището на запълване се върне в пасивно състояние: Изпразнете коша за трева.
- ▶ Изключете косачката.
- ▶ Откачете коша за трева.

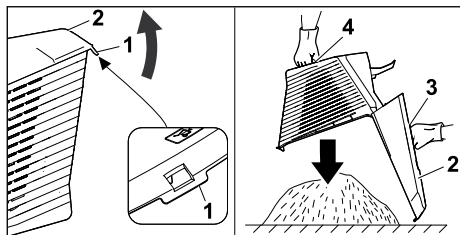

- ▶ Отворете затварящата планка (1).
- ▶ Отворете горната част на коша за трева (2) от ръкохватката (3) и я задръжте.
- ▶ С втората ръка я дръжте за долната ръкохватка (4).
- ▶ Изпразнете коша за трева.
- ▶ Затворете коша за трева.
- ▶ Закачете коша за трева.

## 14 След работа

### 14.1 След работа

- ▶ Изключете косачката и извадете акумулатора.
- ▶ Ако косачката е мокра: оставете косачката да изсъхне.
- ▶ Ако акумулаторът е мокър или влажен: оставете акумулатора да изсъхне. 21.5
- ▶ Почистете косачката.
- ▶ Почистете акумулатора.

## 15 Транспортиране

### 15.1 Транспортиране на косачката

- ▶ Ако косачката се премества от и към площта за косене:
  - ▶ Изключете косачката.
  - ▶ Ножът не бива да се върти.
  - ▶ Извадете акумулатора.
- ▶ Ако косачката трябва да се наклони за транспортиране през площи, различни от трева:
  - ▶ Изключете косачката.
  - ▶ Ножът не бива да се върти.
  - ▶ Извадете акумулатора.

#### Бутане на косачката

- ▶ Бутайте косачката напред бавно и контролирано.

#### Носене на косачката

- ▶ Изключете косачката.
- ▶ Извадете акумулатора.
- ▶ Носете предпазни ръкавици.
- ▶ Откачете коша за трева.
- ▶ Откачете удължителя.

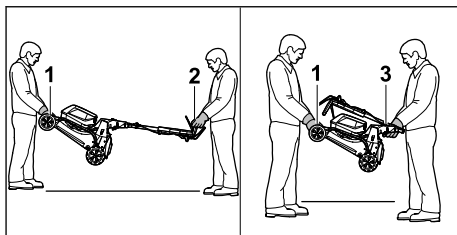

- ▶ Ако косачката се носи с разгъната ръкохватка:
  - ▶ Един човек трябва да държи косачката с две ръце за ръкохватката за носене (1), а друг да я държи с две ръце за ръкохватката (2).
  - ▶ Повдигайте и носете косачката по двама.
- ▶ Ако косачката се носи със сгъната ръкохватка:
  - ▶ Сгънете ръкохватката, 9.2.
  - ▶ Един човек трябва да държи косачката с две ръце за ръкохватката за носене (1), а друг да я държи с две ръце за ръкохватката (3).
  - ▶ Повдигайте и носете косачката по двама.

#### Транспортиране на косачката в превозно средство

- ▶ Закрепете косачката изправена така, че да не се преобърне и да не може да се движи.

### 15.2 Транспортиране на акумулатора

- ▶ Изключете косачката и свалете акумулатора.
- ▶ Уверете се, че акумулаторът е в безопасно състояние.
- ▶ Опаковайте акумулатора така, че да не може да се движи в опаковката.
- ▶ Подсигурете опаковката така, че тя да не може да се движи.

Акумулаторът е обект на изискванията за транспортиране на опасни стоки. Акумулаторът е категоризиран като UN 3480 (литиево-йонни батерии) и е проверен съгласно наръчника на ООН за проверки и критерии част III, подраздел 38.3.

Правилата за транспортиране са посочени на адрес [www.stihl.com/safety-data-sheets](http://www.stihl.com/safety-data-sheets).

## 16 Съхранение

### 16.1 Съхранение на косачката

- ▶ Изключете косачката и извадете акумулатора.
- ▶ Оставете косачката да изстине.

- ▶ Изпразнете коша за трева.
- ▶ Съхранявайте косачката така, че следните условия да са изпълнени:
  - Косачката да е на място, недостъпно за деца.
  - Косачката е чиста и суха.
  - Косачката да не може да се преобърне.
  - Косачката да не може да се плъзне.

## 16.2 Позиция за съхранение

Косачката може да се сгъва за пестене на място при съхранение.

- ▶ Поставете косачката на равен терен.
- ▶ Откачете коша за трева.
- ▶ Настройте височината на косене в най-високата позиция.  13.2

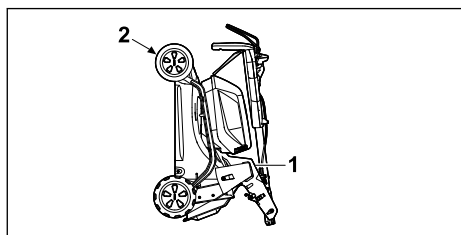

- ▶ Сгънете ръкохватката.  9.2
- ▶ Дръжте косачката с едната ръка за ръкохватката (1), а с другата за ръкохватката за носене (2) и я изправете назад.

## 16.3 Съхранение на акумулатора

STIHL препоръчва да поддържате акумулатора в състояние на зареждане между 40% и 60% (2 светещи в зелено светодиода).



- ▶ Съхранявайте акумулатора така, че да са изпълнени следните условия:
  - Акумулаторът е на място, недостъпно за деца.
  - Акумулаторът е чист и сух.
  - Акумулаторът е в затворено помещение.
  - Акумулаторът е отделен от косачката.
  - Ако акумулаторът се съхранява в зарядното устройство: Изключете щепсела и съхранявайте акумулатора със състояние на зареждане между 40% и 60% (2 светещи в зелено светодиода).
  - Акумулаторът не се съхранява извън определените температурни граници,  21.4.

### УКАЗАНИЕ

- Ако акумулаторът не се съхранява, както е описано в тази инструкция за експлоатация, той може да се разреди дълбоко и по този начин да се повреди непоправимо.
  - ▶ Заредете изтощения акумулатор, преди да го приберете за съхранение. STIHL препоръчва да поддържате акумулатора в състояние на зареждане между 40% и 60% (2 светещи в зелено светодиода).
  - ▶ Съхранявайте акумулатора отделно от косачката.

## 17 Почистване

### 17.1 Изправяне на косачката

- ▶ Изключете косачката и извадете акумулатора.
- ▶ Поставете косачката на равен терен.
- ▶ Откачете коша за трева.
- ▶ Настройте височината на косене в най-високата позиция.  13.2
- ▶ Поставете ръкохватката в най-ниската позиция,  9.3.

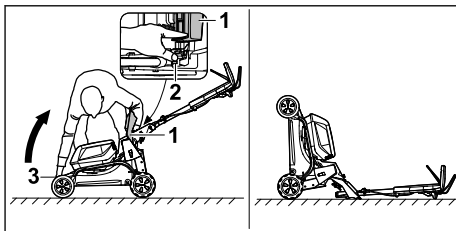

- ▶ Поставете отъясно до уреда.
- ▶ Отворете дефлектора (1) и го задръжте.
- ▶ С лявата ръка натиснете лоста (2) надолу и задръжте.
- ▶ С дясната ръка хванете косачката за ръкохватката за транспортиране (3) и я изправете назад.

Косачката стои стабилно и може да се почиства.

### 17.2 Почистване на косачката

- ▶ Изключете косачката и извадете акумулатора.
- ▶ Почистете косачката с влажна кърпа.
- ▶ Почистете канала за изхвърляне с мека четка или с влажна кърпа.
- ▶ Отстранете чуждите тела от отвора за акумулатора и го почистете с влажна кърпа.

- ▶ Почистете електрическите контакти в отвора за акумулатора с четчица или мека четка.
- ▶ Почистете вентилационните отвори с четчица.
- ▶ Изправете косачката.
- ▶ Почистете областта около ножа и самия нож с дървена пръчка, мека четка или влажна кърпа.

#### УКАЗАНИЕ

- Почистването с водоструйка или с водна струя може да повреди уреда.
  - ▶ Не почиствайте уреда с водоструйка или водна струя.

### 17.3 Почистване на акумулатора

- ▶ Почистете акумулатора (батерията) с влажна кърпа.

## 18 Поддръжка /обслужване

### 18.1 Демонтаж и монтаж на ножа

#### 18.1.1 Демонтиране на ножа

- ▶ Изключете косачката и извадете акумулатора.
- ▶ Изправете косачката.

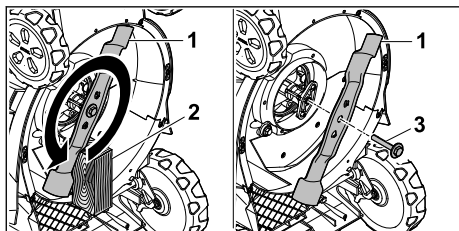

- ▶ Блокирайте ножа (1) с дървено трупче (2).
- ▶ Развийте болта с шайбата (3) по посока на стрелката и ги свалете.
- ▶ Свалете ножа (1).
- ▶ Изхвърлете винта с шайбата (3). За монтирането на ножа (1) използвайте нов болт с шайба.

#### 18.1.2 Монтиране на ножа

- ▶ Изключете косачката и извадете акумулатора.
- ▶ Изправете косачката.

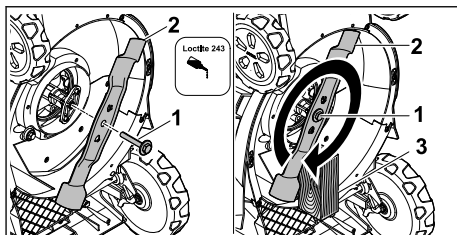

- ▶ Нанесете фиксатор за резба Loctite 243 върху резбата на винта с шайба (1).
- ▶ Поставете ножа (2) така, че издатините на повърхността за поставяне да попаднат в гнездата.
- ▶ Завийте винта с шайба (1).
- ▶ Блокирайте ножа (2) с дървено трупче (3).
- ▶ Затегнете болта с шайбата (1) с 60 Nm

### 18.2 Заточване и балансиране на ножа

Необходима е много практика за правилното заточване и балансиране на ножа.

STIHL препоръчва ножът да се заточва и балансира от специализиран търговец на STIHL.

Актуалните адреси на специализираните търговци можете да получите от съответния представител на STIHL в страната на адрес [www.stihl.com](http://www.stihl.com).



#### ПРЕДУПРЕЖДЕНИЕ

- Режещите ръбове на ножа са остри. Потребителят може да се пореже.
  - ▶ Носете предпазни ръкавици.
- ▶ Изключете косачката и извадете акумулатора.
- ▶ Изправете косачката.
- ▶ Демонтирайте ножа.
- ▶ Заточете ножа. При това спазвайте ъгъла на заточване и охладете ножа, [21.2](#). Ножът не трябва да посинява по време на заточването.
- ▶ Монтирайте ножа.
- ▶ Ако възникнат неясноти: обърнете се към специализиран търговец на STIHL.

## 19 Ремонт

### 19.1 Ремонт на косачката

Потребителят не може сам да поправя косачката и ножа.

- ▶ Ако косачката или ножът са повредени: не използвайте косачката или ножа и потърсете помощ от специализиран търговец на STIHL.
- ▶ Ако указателните табели са нечетливи или повредени: указателните табели трябва да

се сменят от специализиран търговец на STIHL.

## 20 Отстраняване на неизправности

### 20.1 Отстраняване на неизправности по косачката или акумулатора

Неизправност	Светодиоди върху контролния блок	Светодиоди върху акумулатора	Причина	Отстраняване
Косачката не достига обичайната мощност.	Индикаторът за прегряване свети в жълто.		Температурите на електрониката или двигателя са твърде високи.	<ul style="list-style-type: none"> <li>▶ Оставете косачката да изстине.</li> <li>▶ Не включвайте косачката твърде често за кратък период от време.</li> <li>▶ Ако се работи с включено задвижване на ходовата част: Изключете задвижването на ходовата част.</li> <li>▶ Ако се работи с изключено задвижване на ходовата част: Ходете по-бавно напред.</li> <li>▶ Настройте по-голяма височина на косене.</li> <li>▶ Косете по-ниска трева.</li> </ul>
	Индикаторът за прегряване свети в червено.		Косачката е прегряла.	<ul style="list-style-type: none"> <li>▶ Косачката се изключва автоматично.</li> <li>▶ Оставете косачката да изстине.</li> </ul>
Косачката губи мощност в режима AUTO-BOOST.	Индикаторът за режим AUTO-BOOST мига в зелено.		Акумулаторите са твърде горещи.	▶ Косачката автоматично превключва в стандартен режим.
Косачката не се задвижва при включване.	1 светодиод на индикацията на състоянието на зареждане мига в зелено.	1 светодиод мига в зелено.	Състоянието на зареждане на акумулатора е твърде ниско.	Заредете акумулатора.
	1 светодиод на индикацията на състоянието на зареждане свети в червено.	1 светодиод свети в червено.	Акумулаторът е твърде горещ или твърде студен.	<ul style="list-style-type: none"> <li>▶ Извадете акумулатора.</li> <li>▶ Оставете акумулатора да се охлади или да се затопли.</li> </ul>
	Индикаторът за неизправност мига в червено.	3 светодиода мигат в червено.	В косачката има неизправност.	<ul style="list-style-type: none"> <li>▶ Извадете акумулатора.</li> <li>▶ Почистете електрическите контакти в отвора за акумулатора 1 и отвора за акумулатора 2.</li> <li>▶ Поставете акумулатора.</li> <li>▶ Включете косачката.</li> <li>▶ Ако 3-те светодиода продължат да мигат в червено: Не използвайте косачката и се обърнете към дилър на STIHL.</li> </ul>

Неизправност	Светодиоди върху контролния блок	Светодиоди върху акумулатора	Причина	Отстраняване
	Индикаторът за прегряване свети в червено.	3 светодиода светят в червено.	Косачката е прегряла.	<ul style="list-style-type: none"> <li>▶ Извадете акумулатора.</li> <li>▶ Оставете косачката да изстине.</li> </ul>
	3 светодиода на индикацията на състоянието на зареждане светят в червено.	4 светодиода мигат в червено.	В акумулатора има неизправност.	<ul style="list-style-type: none"> <li>▶ Извадете акумулатора и отново го поставете.</li> <li>▶ Включете косачката.</li> <li>▶ Ако 4-те светодиода продължат да мигат в червено: Не използвайте акумулатора и се обърнете към дилър на STIHL.</li> </ul>
			Прекъсната е електрическата връзка между косачката и акумулатора.	<ul style="list-style-type: none"> <li>▶ Извадете акумулатора.</li> <li>▶ Почистете електрическите контакти в отвора за акумулатора 1 и отвора за акумулатора 2.</li> <li>▶ Поставете акумулатора.</li> </ul>
	Всички светодиоди върху контролния блок мигат.		Комуникацията с контролния блок е прекъсната.	<ul style="list-style-type: none"> <li>▶ Извадете акумулатора.</li> <li>▶ Не използвайте косачката и се обърнете към дилър на STIHL.</li> </ul>
			Косачката или акумулаторът са влажни.	<ul style="list-style-type: none"> <li>▶ Извадете акумулатора.</li> <li>▶ Почистете косачката.</li> <li>▶ Оставете косачката или акумулатора да изсъхне,  21.5.</li> </ul>
			Съпротивлението при ножовете е твърде голямо.	<ul style="list-style-type: none"> <li>▶ Ако се работи с включено задвижване на ходовата част: Изключете задвижването на ходовата част.</li> <li>▶ Ако се работи с изключено задвижване на ходовата част: Ходете по-бавно напред.</li> <li>▶ Настройте по-голяма височина на косене.</li> <li>▶ Включете косачката в пониска трева.</li> </ul>
			Зоната около ножа е задръстена.	Почистете косачката.
Задвижването на ходовата част не функционира.			Задвижването на ходовата част е изключено.	Настройте скоростта на движение.
			В задвижването на ходовата част има неизправност.	<ul style="list-style-type: none"> <li>▶ Извадете акумулатора и отново го поставете.</li> <li>▶ Включете задвижването на ходовата част.</li> </ul>

Неизправност	Светодиоди върху контролния блок	Светодиоди върху акумулатора	Причина	Отстраняване
				<ul style="list-style-type: none"> <li>Ако задвижването на ходовата част все още не функционира: обърнете се към специализиран търговец на STIHL.</li> </ul>
Косачката се изключва по време на работа.	Индикаторът за неизправност мига в червено.	3 светодиода светят в червено.	Косачката е прегряла.	<ul style="list-style-type: none"> <li>Извадете акумулатора.</li> <li>Оставете косачката да изстине.</li> <li>Почистете косачката.</li> </ul>
			Ножът е блокиран.	<ul style="list-style-type: none"> <li>Извадете акумулатора.</li> <li>Почистете косачката.</li> </ul>
			Има електрическа неизправност.	<ul style="list-style-type: none"> <li>Извадете акумулатора и отново го поставете.</li> <li>Включете косачката.</li> </ul>
	Индикаторът за неизправност мига в червено.		Задвижването на ходовата част и ножът се изключват при претоварване при работа на стръмни склонове.	<ul style="list-style-type: none"> <li>Не косете по стръмни склонове.</li> <li>Отпуснете превключващия лост за задвижване на ходовата част.</li> <li>Поставете косачката на равен терен.</li> <li>Включете ножа.</li> <li>Включете задвижването на ходовата част.</li> </ul>
Косачката вибрира силно по време на работа.			Болтът на ножа е хлабав.	Затегнете болта.
			Ножът не е правилно балансиран.	Заточете и балансирайте ножа.
Продължителността на работа на косачката е твърде кратка.			Акумулаторът не е зареден напълно.	Заредете акумулатора.
			Акумулаторът е превишил своя експлоатационен живот.	Сменете акумулатора.
			Зоната около ножа е задръстена.	Почистете косачката.
			Ножът е тъп или износен.	Заточете и балансирайте ножа.
			Съпротивлението при ножа е твърде голямо.	<ul style="list-style-type: none"> <li>Ако се работи с включено задвижване на ходовата част: Изключете задвижването на ходовата част.</li> <li>Ако се работи с изключено задвижване на ходовата част: Ходете по-бавно напред.</li> </ul>



Неизправност	Светодиоди върху контролния блок	Светодиоди върху акумулатора	Причина	Отстраняване
				<ul style="list-style-type: none"> <li>▶ Настройте по-голяма височина на косене.</li> <li>▶ Косете по-ниска трева.</li> </ul>
Акумулаторът замира при поставянето му в отвора за акумулатора.			Водачите или електрическите контакти в отвора за акумулатора са замърсени.	Почистете косачката.
След поставяне на акумулатора в зарядното устройство процедурата за зареждане не стартира.		1 светодиод свети в червено.	Акумулаторът е твърде горещ или твърде студен.	<ul style="list-style-type: none"> <li>▶ Извадете акумулатора.</li> <li>▶ Оставете акумулатора да се охлади или да се затопли.</li> </ul>
Тревата е окосена некачествено или е пожълтяла.			Ножът е тъп или износен.	▶ Заточете и балансирайте ножа.
			Съпротивлението при ножа е твърде голямо.	<ul style="list-style-type: none"> <li>▶ Ако се работи с включено задвижване на ходовата част: Изключете задвижването на ходовата част.</li> <li>▶ Ако се работи с изключено задвижване на ходовата част: Ходете по-бавно напред.</li> <li>▶ Настройте по-голяма височина на косене.</li> <li>▶ Косете по-ниска трева.</li> </ul>
Акумулаторът с  не може да бъде намерен с приложението STIHL connected.			Радиоинтерфейсът Bluetooth® на акумулатора или на мобилното крайно устройство е деактивиран.	▶ Активирайте радиоинтерфейса Bluetooth® на акумулатора и на мобилното крайно устройство.
			Разстоянието между акумулатора и мобилното крайно устройство е твърде голямо.	<ul style="list-style-type: none"> <li>▶ Намалете разстоянието,  21.1.</li> <li>▶ Ако акумулаторът все още не може да бъде намерен с приложението STIHL connected: Обърнете се към специализиран търговец на STIHL.</li> </ul>

## 20.2 Поддръжка за продукта и помощ за употребата

Поддръжка за продукта и помощ за употребата можете да получите в специализиран търговски обект на STIHL.

Възможности за контакт и допълнителна информация можете да намерите на <https://support.stihl.com> или [www.stihl.com](http://www.stihl.com).

## 21 Технически данни

### 21.1 Косачка STIHL RMA 443.3 PV, RMA 448.3 PV, RMA 453.3 PV

- Одобрен акумулатор: STIHL AP
- Тегло с кош за трева и без акумулатор:
  - RMA 443.3 PV: 27 кг
  - RMA 448.3 PV: 28 кг
  - RMA 453.3 PV: 29 кг
- Тегло (м) с кош за трева и батерии STIHL AP 300 S:
  - RMA 443.3 PV: 31 кг
  - RMA 448.3 PV: 32 кг
  - RMA 453.3 PV: 33 кг
- Максимален обем на коша за трева:
  - RMA 443.3 PV, RMA 448.3 PV: 52 l
  - RMA 453.3 PV: 55 l
- Ширина на косене:
  - RMA 443.3 PV: 41 см
  - RMA 448.3 PV: 46 см
  - RMA 453.3 PV: 51 см
- Брой обороти (п):
  - RMA 443.3 PV, RMA 448.3 PV: 3000/мин
  - RMA 453.3 PV: 2700/мин
- Брой обороти в режим ECO:
  - RMA 443.3 PV, RMA 448.3 PV: 2700/мин
  - RMA 453.3 PV: 2400/мин
- Вид електрическа защита: IPX4
- Минимална скорост на движение: 2,0 км/ч
- Максимална скорост на движение (зависи от използвания акумулатор)
  - с AP 100: 2,5 км/ч
  - с AP 200: 3,5 км/ч
  - с AP 200 S, AP 300, AP 300 S, AP 500 S: 4,5 км/ч

Времето на движение е посочено на адрес [www.stihl.com/battery-life](http://www.stihl.com/battery-life).

### 21.2 Нож

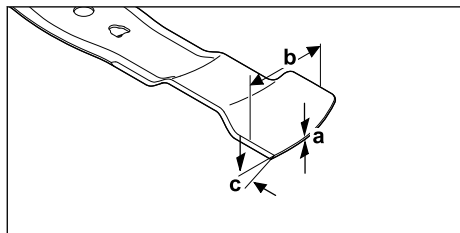

- Минимална дебелина a: 1,6 мм
- Минимална ширина b: 55 мм
- Ъгъл на заточване c: 30°

### 21.3 Акумулаторна батерия STIHL AP

- Технология на акумулаторната батерия: литиево-йонна
- Напрежение: 36 V
- Капацитет в Ah: виж табелката с данни
- Вътрешна енергия в Wh: виж табелката с данни
- Тегло в kg: виж заводска табелка
- Безжичен интерфейс Bluetooth® (само за акумулаторни батерии с ):
  - Връзка за данни: Bluetooth® 5.1. Мобилният терминал трябва да е съвместим с Bluetooth® Low Energy 5.0 и да поддържа Generic Access Profile (GAP).
  - честотна лента: ISM лента 2,4 GHz
  - Максимална излъчвана мощност на предавателя: 1 mW
  - Обхват на сигнала: ок. 10 m. Силата на сигнала зависи от условията на обкръжаващата среда и мобилния терминал. Обхватът може да се различава значително в зависимост от външните условия, включително използваното приемно устройство. В затворените пространства и през металните бариери (например стени, рафтове, куфари) обхватът може значително да се намали.
  - Изисквания за операционната система на мобилния терминал: Android или iOS (в текущата версия или по-нова)

### 21.4 Температурни граници



#### ПРЕДУПРЕЖДЕНИЕ

- Акумулаторът не е защитен от всякакви влияния на околната среда. Ако акумулаторът е изложен на определени влияния на околната среда, той може да се запали или да експлодира. Има опасност от тежки наранявания на хора и материални щети.
  - ▶ Не зареждайте и не използвайте акумулатора при температура под -20°C и над +50°C.
  - ▶ Не съхранявайте акумулатора при температура под -20°C и над +70°C.
  - ▶ Не използвайте косачката при температура под 0 °C и над + 50 °C.
  - ▶ Не съхранявайте косачката при температура под - 20 °C и над + 70 °C.

## 21.5 Препоръчани температурни диапазони

За оптимална работа на косачката и акумулаторите спазвайте следните температурни диапазони:

- Косачка:
  - Използване: 0°C до + 40°C
  - Съхранение: - 20°C до + 50°C
- Акумулатор:
  - Зареждане: +5°C до +40°C
  - Употреба: -10°C до +40°C
  - Съхранение: - 20°C до + 50°C

Ако акумулаторът се зарежда, използва или съхранява извън препоръчителните температурни диапазони, неговата работа може да бъде намалена.

Ако акумулаторът е мокър или влажен, оставете го да изсъхне за поне 48 часа при температура над +15°C и под +50°C и при влажност под 70%. По-високата влажност на въздуха може да удължи времето за сушене.

## 21.6 Нива на шума и вибрациите

### RMA 443.3 PV

Стойността К за нивото на шума възлиза на 2 dB(A). Стойността К за нивото на шума възлиза на 2,2 dB(A). Стойността К за нивото на вибрациите възлиза на 0,70 м/сек<sup>2</sup>.

- Ниво на шума  $L_{pA}$ , измерено съгласно EN IEC 62841-4-3: 75 dB(A)
- Гарантирано ниво на шума  $L_{WAd}$ , измерено съгласно 2000/14/EC/S.I. 2001/1701: 90 dB(A)
- Ниво на вибрациите  $a_{hv}$ , измерено съгласно EN IEC 62841-4-3, ръкохватка: 1,40 м/сек<sup>2</sup>

### RMA 448.3 PV

Стойността К за нивото на шума възлиза на 2 dB(A). Стойността К за нивото на шума възлиза на 2,0 dB(A). Стойността К за нивото на вибрациите възлиза на 0,90 м/сек<sup>2</sup>.

- Ниво на шума  $L_{pA}$ , измерено съгласно EN IEC 62841-4-3: 79 dB(A)
- Гарантирано ниво на шума  $L_{WAd}$ , измерено съгласно 2000/14/EC/S.I. 2001/1701: 94 dB(A)
- Ниво на вибрациите  $a_{hv}$ , измерено съгласно EN IEC 62841-4-3, ръкохватка: 1,80 м/сек<sup>2</sup>

### RMA 453.3 PV

Стойността К за нивото на шума възлиза на 2 dB(A). Стойността К за нивото на шума въз-

лиза на 2,0 dB(A). Стойността К за нивото на вибрациите възлиза на 0,90 м/сек<sup>2</sup>.

- Ниво на шума  $L_{pA}$ , измерено съгласно EN IEC 62841-4-3: 79 dB(A)
- Гарантирано ниво на шума  $L_{WAd}$ , измерено съгласно 2000/14/EC/S.I. 2001/1701: 94 dB(A)
- Ниво на вибрациите  $a_{hv}$ , измерено съгласно EN IEC 62841-4-3, ръкохватка: 1,80 м/сек<sup>2</sup>

Посочените нива на вибрациите са измерени съгласно стандартизирана процедура за изпитване и могат да се използват за сравнение на електрически уреди. Действителните нива на вибрациите може да се различават от посочените стойности в зависимост от начина на приложение. Посочените нива на вибрациите могат да бъдат използвани за първоначална оценка на вибрационното натоварване. Трябва да бъде оценено действителното вибрационно натоварване. При това може да се вземе под внимание и времето, през което електрическият уред е изключен, както и това, през което е включен, но работи без натоварване.

Информация за изпълнението на Директивата относно излагането на вибрации на работното място 2002/44/EC и S.I. 2005/1093 можете да откриете на адрес [www.stihl.com/vib](http://www.stihl.com/vib).

## 21.7 REACH

Съкращението "REACH" обозначава регламента на EG (Европ. общност) за регистриране, анализ и допустимост на химическите препарати.

Информацията за изпълнение на регламента REACH е посочена по-долу [www.stihl.com/reach](http://www.stihl.com/reach).

## 22 Резервни части и принадлежности

### 22.1 Резервни части и принадлежности

**STIHL**  С тези символи се обозначават оригинални резервни части на STIHL и оригинални принадлежности на STIHL.

Фирма STIHL препоръчва да се използват оригинални резервни части и оригинални принадлежности на STIHL.

Резервните части и принадлежностите на други производители не могат да бъдат оценени от STIHL по отношение на надеждността, безопасността и пригодността им, въпреки продължаващото наблюдение на пазара и STIHL не може да гарантира използването им.

Оригинални резервни части и оригинални принадлежности на STIHL се предлагат от специализиран търговски обект на STIHL.

## 22.2 Важни резервни части

- Нож:
  - RMA 443.3 PV : WA40 702 0105
  - RMA 448.3 PV : WA41 702 0105
  - RMA 453.3 PV : WA42 702 0100
- Болт на ножа с шайба: 0000 951 3505

## 23 Отстраняване /изхвърляне

### 23.1 Изхвърляне на косачката

Информация за изхвърляне може да получите от местните органи или специализиран търговец на STIHL.

Неправилното изхвърляне може да навреди на здравето и да замърси околната среда.

- ▶ Предоставете продуктите на STIHL заедно с опаковката съгласно местните разпоредби в подходящо депо за рециклиране на отпадъци.
- ▶ Не изхвърляйте с битовите отпадъци.

## 24 Декларация на ЕС (EU) за съответствие

### 24.1 Косачка STIHL RMA 443.3 PV, RMA 448.3 PV, RMA 453.3 PV

STIHL Tirol GmbH  
Hans Peter Stihl-Straße 5  
6336 Langkampfen

Австрия

декларира, поемайки пълна отговорност, че

- Модел: акумулаторна косачка
- Фабрична марка: STIHL
- Тип: RMA 443.3 PV, RMA 448.3 PV, RMA 453.3 PV
- Ширина на косене:
  - RMA 443.3 PV: 41 см
  - RMA 448.3 PV: 46 см
  - RMA 453.3 PV: 51 см
- Сериен номер:

- RMA 443.3 PV: WA40
- RMA 448.3 PV: WA41
- RMA 453.3 PV: WA42

отговаря на приложимите разпоредби на Директивите 2000/14/ЕС, 2006/42/ЕС, 2014/30/ЕУ и 2011/65/ЕУ и е разработена и произведена в съответствие с актуалните към датата на производство версии на следните стандарти: EN 62841-1, EN IEC 62841-4-3, EN 55014-1 и EN 55014-2.

Нотифициран орган:  
TÜV Rheinland LGA Products GmbH  
Tillystraße 2  
90431 Nürnberg, DE

За установяване на измереното и гарантираното ниво на шума беше приложена Директива 2000/14/ЕС, приложение VIII.

- Измерено ниво на шума:
  - RMA 443.3 PV: 88,2 dB(A)
  - RMA 448.3 PV: 92,4 dB(A)
  - RMA 453.3 PV: 92,4 dB(A)
- Гарантирано ниво на шума:
  - RMA 443.3 PV: 90 dB(A)
  - RMA 448.3 PV: 94 dB(A)
  - RMA 453.3 PV: 94 dB(A)

Техническата документация се съхранява в STIHL Tirol GmbH.

Годината на производство и машинният номер са посочени върху косачката.

Лангкампфен, 27.11.2023

STIHL Tirol GmbH

по пълном. 

Matthias Fleischer, Ръководител на отдел „Разработване на продукти“

по пълном. 

Sven Zimmermann, Главен ръководител на отдел „Качество“

## 25 Декларация за съответствие UKCA

### 25.1 Косачка STIHL RMA 443.3 PV, RMA 448.3 PV, RMA 453.3 PV

STIHL Tirol GmbH  
Hans Peter Stihl-Straße 5

6336 Langkampfen

Австрия

декларира, поемайки пълна отговорност, че

- Модел: акумулаторна косачка
- Фабрична марка: STIHL
- Тип: RMA 443.3 PV, RMA 448.3 PV, RMA 453.3 PV
- Ширина на косене:
  - RMA 443.3 PV: 41 см
  - RMA 448.3 PV: 46 см
  - RMA 453.3 PV: 51 см
- Сериен номер:
  - RMA 443.3 PV: WA40
  - RMA 448.3 PV: WA41
  - RMA 453.3 PV: WA42

отговаря на приложимите разпоредби на директивите на Обединеното кралство Noise Emission in the Environment by Equipment for use Outdoors Regulations 2001, Supply of Machinery (Safety) Regulations 2008, Electromagnetic Compatibility Regulations 2016 и The Restriction of the Use of Certain Hazardous Substances in Electrical and Electronic Equipment Regulations 2012 и е разработена и произведена в съответствие с валидните към датата на производство версии на следните стандарти: EN 62841-1, EN IEC 62841-4-3, EN 55014-1 и EN 55014-2.

Нотифициран орган:  
TUV Rheinland UK LTD  
1011 Stratford Road  
Solihull, B90 4BN

За установяване на измереното и гарантираното ниво на шума беше приложена директива на Обединеното кралство Noise Emission in the Environment by Equipment for use Outdoors Regulations 2001, Schedule 11.

- Измерено ниво на шума
  - RMA 443.3 PV: 88,2 dB(A)
  - RMA 448.3 PV: 92,4 dB(A)
  - RMA 453.3 PV: 92,4 dB(A)
- Гарантирано ниво на шума
  - RMA 443.3 PV: 90 dB(A)
  - RMA 448.3 PV: 94 dB(A)
  - RMA 453.3 PV: 94 dB(A)

Техническата документация се съхранява в STIHL Tirol GmbH.

Годината на производство и машинният номер са посочени върху косачката.

Лангкампфен, 27.11.2023

STIHL Tirol GmbH



по пълном.

Matthias Fleischer, Ръководител на отдел „Разработване на продукти“



по пълном.

Sven Zimmermann, Главен ръководител на отдел „Качество“

## 26 Адреси

www.stihl.com

## 27 Общи и специфични за продукта указания за безопасност

### 27.1 Въведение

Тази глава предава общите и специфичните за продукта инструкции за безопасност, предписани и предварително формулирани в продуктивния стандарт.

Указанията за безопасност за избягване на поражения от електрически ток, дадени в раздел „Електрическа сигурност“, не се отнасят за акумулаторните продукти на STIHL, с изключение на точка с).



### ПРЕДУПРЕЖДЕНИЕ

- Прочетете всички инструкции за безопасност, указания, илюстрации и технически спецификации, предоставени за тази косачка. Неспазването на инструкциите по-долу може да доведе до токов удар, пожар и/или сериозни наранявания. **Съхранявайте всички инструкции за безопасност и указания за в бъдеще.**

### 27.2 Сигурност на работното място

- a) **Поддържайте работното си място чисто и добре осветено.** Безпорядъкът или неосветените работни зони могат да доведат до инциденти.
- b) **Не работете с косачката във взривоопасна среда, в която има запалими течности, газове или прах.** Косачките произвеждат искри, които могат да възпламенят прах или изпарения.

- c) **Пазете децата и други лица настрана, докато използвате косачката.** Ако сте разсеяни, може да загубите контрол над косачката.

### 27.3 Електрическа безопасност

- a) **Щепселът на косачката трябва да пасне в контакта.** Щепселът не трябва да се модифицира по никакъв начин. Не използвайте адаптерни щепсели заедно с косачки със защитно заземяване. Немодифицираните щепсели и подходящите контакти намаляват риска от токов удар.
- b) **Избягвайте контакт на тялото със заземени повърхности, като тръби, нагреватели, готварски печки и хладилници.** Съществува повишен риск от токов удар, ако тялото ви е заземено.
- c) **Не работете с косачката при дъжд или влажни условия.** Това може да увеличи риска от токов удар.
- d) **Не използвайте неправилно захранващия кабел.** Никога не използвайте захранващия кабел, за да пренасяте, дърпате косачката или да изваждате щепсела от косачката. Пазете захранващия кабел от топлина, масло, остри ръбове или движещи се части. Повредените или заплетени захранващи кабели увеличават риска от токов удар.
- e) **Когато работите на открито с косачка, използвайте само удължителни кабели, които са подходящи и за употреба на открито.** Използването на удължителен кабел, подходящ за употреба на открито, намалява риска от токов удар.
- f) **Ако работата на косачката във влажна среда е неизбежна, използвайте прекъсвач за диференциалнотокова защита.** Използването на прекъсвач за диференциалнотокова защита намалява риска от токов удар.

### 27.4 Сигурност на хората

- a) **Бъдете внимателни, обръщайте внимание на това, което правите, и използвайте здрав разум, когато работите с косачка.** Не използвайте косачката, когато сте уморени или под въздействието на наркотици, алкохол или лекарства. Момент на невнимание при използването на косачката може да доведе до сериозно нараняване.

- b) **Носете лични предпазни средства и винаги предпазни очила.** Носенето на лични предпазни средства, като маска против прах, нехлъзгащи се предпазни обувки, каска или защита на слуха, в зависимост от вида и начина на използване на косачката, намалява риска от нараняване.
- c) **Избягвайте непреднамерено въвеждане в експлоатация.** Уверете се, че косачката е изключена, преди да я свържете към захранването и/или акумулатора, да я вдигнете или пренесете. Ако при пренасяне на косачката държите пръста си върху ключа или свържете косачката към захранването, когато е включена, това може да доведе до злополуки.
- d) **Издадете инструментите за регулиране или гаечните ключове, преди да включите косачката.** Инструмент или гаечен ключ, попаднал във въртяща се част на косачката, може да причини нараняване.
- e) **Избягвайте неправилна стойка.** Уверете се, че стоите стабилно и пазите равновесие през цялото време. Това ви дава по-добър контрол върху косачката в неочаквани ситуации.
- f) **Носете подходящо облекло.** Не носете свободни дрехи или бижута. Пазете косата и дрехите далеч от движещите се части. Свободни дрехи, бижута или дълга коса могат да бъдат захванати от движещите се части.
- g) **Ако е възможно да се монтира оборудване за извличане и събиране на прах, то трябва да се свърже и използва правилно.** Използването на прахосмукачка може да намали опасностите от прах.
- h) **Не се поддавайте на фалшиво чувство за сигурност и не пренебрегвайте правилата за безопасност на косачките, дори ако сте запознати с косачката, след като сте я използвали многократно.** Невнимателните действия могат да доведат до сериозни наранявания за части от секундата.

### 27.5 Използване и третиране на косачката

- a) **Не претоварвайте косачката.** Използвайте косачка, предназначена за вашата работа. С подходящата косачка ще работите по-добре и по-безопасно в определен диапазон на мощност.



- b) **Не използвайте косачка, чийто прекъсвач е повреден.** Косачка, която вече не може да се включва или изключва, е опасна и трябва да се ремонтира.
- c) **Изключете щепсела от контакта и/или извадете разглобяемия акумулатор, преди да извършвате каквито и да било настройки на оборудването, да смените частите на инструмента за вмъкване или да прибирате косачката.** Тази предпазна мярка предотвратява неволното стартиране на косачката.
- d) **Съхранявайте неизползваните косачки на места, недостъпни за деца. Не позволявайте на никого да използва косачката, ако не е запознат с нея или не е прочел тези инструкции.** Косачките са опасни, когато се използват от неопитни хора.
- e) **Поддържайте внимателно косачката и работните инструменти.** Проверете дали движещите се части работят правилно и не са заключени, дали частите не са счупени или повредени по такъв начин, че да се наруши функционирането на косачката. Преди да използвате косачката, ремонтирайте повредените части. Много злополуки се причиняват от лошо поддържани косачки.
- f) **Поддържайте режещите инструменти остри и чисти.** Грижливо поддържаните режещи инструменти с остри режещи ръбове се задръстват по-малко и се направляват по-лесно.
- g) **Използвайте косачката, работния инструмент, аксесоарите и т.н. в съответствие с тези инструкции.** Вземете предвид условията на труд и дейността, която ще се извършва. Използването на косачките за цели, различни от тези, за които са предназначени, може да доведе до опасни ситуации.
- h) **Поддържайте ръкохватките и повърхностите за захващане сухи, чисти и без масла и мазнини.** Хлъзгавите ръкохватки и повърхности за захващане не позволяват безопасна работа и контрол на косачката в непредвидени ситуации.
- предназначено за определен тип акумулатори, може да предизвика опасност от пожар, когато се използва с други акумулатори.
- b) **Използвайте в косачките само акумулатори, предназначени за тази цел.** Използването на други акумулатори може да доведе до нараняване и опасност от пожар.
- c) **Съхранявайте неизползвания акумулатор далеч от щипки за хартия, монети, ключове, пирони, винтове или други малки метални предмети, които могат да причинят претоварване на контактите.** Късо съединение между контактите на акумулатора може да доведе до изгаряния или пожар.
- d) **При неправилна употреба от акумулатора може да изтече течност. Избягвайте контакт с нея. При случаен контакт изплакнете с вода. Ако течността попадне в очите, допълнително потърсете медицинска помощ.** Изтеклата течност от акумулатора може да причини кожни раздразнения или изгаряния.
- e) **Не използвайте повреден или променен акумулатор.** Повредени или променени акумулатори могат да се държат непредсказуемо и да причинят пожар, експлозия или нараняване.
- f) **Не излагайте акумулатора на огън или прекомерни температури.** Пожар или температура над 130°C (265°F) могат да предизвикат експлозия.
- g) **Спазвайте всички инструкции за зареждане и никога не зареждайте акумулатора или косачката с акумулатор извън температурния диапазон, посочен в инструкциите за експлоатация.** Неправилното зареждане или зареждането извън одобрените температурен диапазон може да доведе до разрушаване на акумулатора и да увеличи риска от пожар.

## 27.6 Използване и боравене с акумулаторната косачка

- a) **Зареждайте акумулаторите само със зарядни устройства, препоръчани от производителя.** Зарядното устройство,

## 27.7 Сервизна поддръжка

- a) **Възлагайте ремонта на косачката само на квалифициран персонал и само с оригинални резервни части.** Това гарантира, че сигурността на косачката е запазена.
- b) **Никога не обслужвайте повредени акумулатори.** Всяка поддръжка на акумулаторите трябва да се извършва само от



производителя или от оторизирани сервизни центрове.

## 27.8 Инструкции за безопасност за косачки, захранвани с акумулатор

- a) **Не използвайте косачката при лошо време, особено при гръмотевични бури.** Това намалява риска от поразяване от мълния.
- b) **Огледайте обстойно работната зона за диви животни.** Дивите животни могат да бъдат наранени от работещата косачка.
- c) **Прегледайте добре работната зона и отстранете всички камъни, пръчки, жици, кости и други чужди тела.** Изхвърлените части могат да причинят наранявания.
- d) **Преди да използвате косачката, винаги проверявайте дали острието на косачката и косачният механизъм не са износени или повредени.** Износените или повредени части увеличават риска от нараняване.
- e) **Редовно проверявайте коша за трева за износване или скъсване.** Износеният или повреден кош за трева увеличава риска от нараняване.
- f) **Оставете защитните капаци на мястото им.** Защитните капаци трябва да са изправни и правилно закрепени. Разхлабен, повреден или неправилно функциониращ защитен капак може да причини нараняване.
- g) **Поддържайте отворите за всмукване на въздух свободни от натрупвания.** Блокраните въздухозаборници и замърсяванията могат да доведат до прегряване или опасност от пожар.
- h) **Винаги носете нехлъзгави се предпазни обувки, когато работите с косачката. Никога не работете боси или с отворени сандали.** Това намалява риска от нараняване на краката при контакт с въртящия се нож на косачката.
- i) **Винаги носете дълги панталони, когато работите с косачката.** Голата кожа увеличава вероятността от нараняване от изхвърчащи части.
- j) **Не работете с косачката върху мокра трева. Ходете, никога не бягайте.** Това намалява риска от подхлъзване и падане, което може да доведе до наранявания.

- k) **Не използвайте косачката по прекалено стръмни склонове.** Това намалява риска от загуба на контрол, подхлъзване и падане, което може да доведе до нараняване.
- l) **Когато работите по склонове, уверете се, че имате сигурна опора; винаги работете напречно на склона, никога нагоре или надолу, и бъдете изключително внимателни, когато променяте посоката на работа.** Това намалява риска от загуба на контрол, подхлъзване и падане, което може да доведе до нараняване.
- m) **Бъдете особено внимателни, когато косите на заден ход или дърпате косачката към себе си.** Винаги обръщайте внимание на заобикалящата среда. Това намалява риска от спъване по време на работа.
- n) **Не докосвайте ножовете или други опасни части, които все още се движат.** Това намалява риска от нараняване от движещи се части.
- o) **Уверете се, че всички прекъсвачи са изключени и акумулаторът е изключен, преди да отстранявате уловения материал или да почиствате косачката.** Неочакваната работа на косачката може да доведе до сериозни наранявания.

## Cuprins

1	Prefață.....	687
2	Informații referitoare la acest Manual de instrucțiuni.....	687
3	Cuprins.....	688
4	Instrucțiuni de siguranță.....	690
5	Pregătirea pentru funcționare a mașinii de tuns iarba.....	696
6	Încărcarea bateriei și a LED-urilor.....	697
7	Activarea și dezactivarea interfeței radio Bluetooth®.....	697
8	Asamblarea mașinii de tuns iarba.....	698
9	Se reglează pentru utilizator mașina de tuns iarba.....	699
10	Introducerea și scoaterea bateriei.....	699
11	Cuplarea și decuplarea mașinii de tuns iarba.....	700
12	Verificarea mașinii de tuns iarba.....	701
13	Lucrul cu mașina de tuns iarba.....	702
14	După lucru.....	704
15	Transportarea.....	704
16	Stocarea.....	705

17	Curățare.....	706
18	Întreținere.....	706
19	Reparare.....	707
20	Depanare.....	707
21	Date tehnice.....	711
22	Piese de schimb și accesorii.....	713
23	Eliminare.....	713
24	Declarație de conformitate EU.....	713
25	Declarația de conformitate UKCA.....	714
26	Adrese.....	714
27	Instrucțiuni de siguranță generale și specifice produsului.....	714

## 1 Prefață

Stimată clientă, stimat client,

ne bucurăm că ați ales STIHL. Dezvoltăm și executăm produsele noastre în calitate de vârf, conform nevoilor clienților noștri. În felul acesta iau naștere produse de mare fiabilitate chiar și în condiții de solicitare extremă.

STIHL înseamnă calitate de vârf și în domeniul de service. Atelierele noastre de specialitate oferă consiliere și instrucțiuni competente, dar și o cuprinzătoare asistență tehnică.

Compania STIHL se angajează în mod expres să protejeze natura. Aceste instrucțiuni de utilizare sunt concepute pentru a vă ajuta la utilizarea sigură și ecologică a produsului dumneavoastră STIHL pe o durată lungă de exploatare.

Vă mulțumim pentru încredere și vă dorim multă bucurie la utilizarea produsului dumneavoastră STIHL.



Dr. Nikolas Stihl

**IMPORTANT! ÎNAINTE DE UTILIZARE, CITIȚI ȘI PĂSTRAȚI INSTRUCȚIUNILE.**

## 2 Informații referitoare la acest Manual de instrucțiuni

### 2.1 Documente aplicabile

Aceste instrucțiuni de utilizare sunt o traducere a instrucțiunilor originale ale producătorului în sensul Directivei CE 2006/42/EC.

Se aplică prevederile de siguranță locale.

- ▶ În plus față de aceste instrucțiuni de utilizare, citiți, înțelegeți și păstrați următoarele documente:
  - Indicații de siguranță pentru acumulatorul STIHL AP
  - Instrucțiuni de utilizare pentru aparate de încărcare STIHL AL 101, 301, 301-4, 500
  - Informații de siguranță pentru acumulatorul STIHL și produsele cu acumulator încorporat: [www.stihl.com/safety-data-sheets](http://www.stihl.com/safety-data-sheets)

Informații suplimentare despre STIHL connected, produse compatibile și întrebări frecvente sunt disponibile la adresa [www.connect.stihl.com](http://www.connect.stihl.com) sau disponibile de la un distribuitor STIHL.

Marca verbală și logo-urile Bluetooth® sunt mărci comerciale înregistrate și sunt proprietatea Bluetooth SIG, Inc. Orice utilizare a acestei mărci verbale sau figurative de către STIHL se face sub licență.

Acumulatorii cu  sunt echipați cu o interfață radio Bluetooth®. Trebuie respectate restricțiile locale de exploatare (de exemplu, în aeronave sau spitale).

### 2.2 Identificarea Notelor de avertizare din text



#### PERICOL

- Această notă indică pericolele care au ca rezultat răniri grave sau decese.
  - ▶ Măsurile specificate pot împiedica răniri grave sau decese.



#### AVERTISMENT

- Această notă poate indica pericolele care au ca rezultat răniri grave sau **decese**.
  - ▶ Măsurile specificate pot împiedica răniri grave sau decese.

#### INDICAȚIE

- Această notă indică pericolele care pot avea ca rezultat avariarea bunurilor.
  - ▶ Măsurile specificate pot împiedica avariarea bunurilor.

### 2.3 Simboluri în text





Acest simbol se referă la un capitol din aceste instrucțiuni de folosire.

### 3 Cuprins

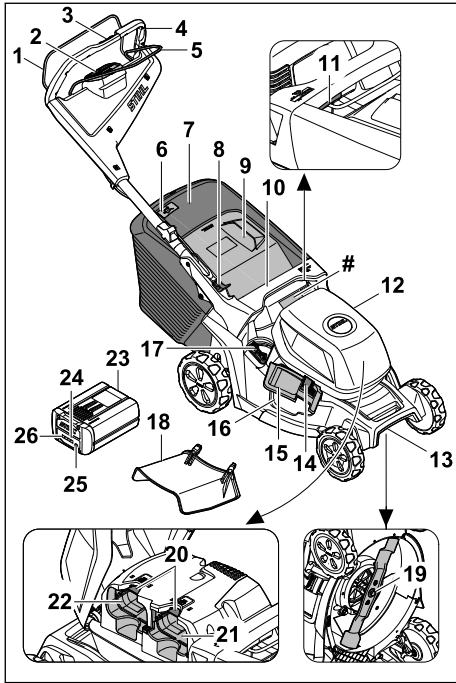
#### 3.1 Mașină de tuns iarba și acumulator



- 1 Manetă de cuplare pentru regimul de cosire**  
Suportul comutatorului de cosire pornește și oprește lama împreună cu butonul de activare de pe unitatea de comandă.
- 2 Unitate de comandă,  3.2**  
Unitatea de control (HMI) este utilizată pentru a activa mașina de tuns iarba, pentru a selecta modulele de cosire, pentru a citi nivelurile bateriei și pentru a indica defecțiuni.
- 3 Elementul de comandă a sistemului de acționare pentru deplasare,  3.3**  
Elementul de comandă servește la setarea și citirea viteza de deplasare.
- 4 Ghidon**  
Ghidonul servește la ținerea, conducerea și transportul mașinii de tuns iarba.
- 5 Maneta de cuplare a sistemului de acționare pentru deplasare**  
Suportul comutatorului sistemului de acționare pentru deplasare pornește și oprește unitatea de deplasare și este utilizat pentru a regla viteza.

- 6 Indicator nivel de umplere**  
Indicatorul nivelului de umplere indică umplerea coșului de colectare iarba.
- 7 Coșul de colectare iarba**  
Coșul de colectare iarba colectează iarba tunsă.
- 8 Manetă**  
Maneta servește la reglarea și la rabatarea ghidonului.
- 9 Clapeta de evacuare**  
Clapeta de evacuare închide canalul de evacuare.
- 10 Mâner**  
Mânerul servește la ținerea mașinii de tuns iarba când se reglează înălțimea de tăiere și la transportul mașinii de tuns iarba.
- 11 Manetă**  
Maneta servește la reglarea înălțimii de tăiere dorite.
- 12 Clapetă**  
Clapeta acoperă acumulatorii.
- 13 Mâner de transport**  
Mânerul de transport servește la transportul mașinii de tuns iarba.
- 14 Mecanism de blocare**  
Mecanismul de blocare menține închisă clapeta de evacuare laterală.
- 15 Clapetă de evacuare laterală**  
Clapeta de evacuare laterală închide orificiul de evacuare laterală.
- 16 Orificiu de evacuare laterală**  
Orificiul de evacuare laterală ghidează iarba tunsă într-o parte.
- 17 Manetă**  
Maneta este utilizată pentru a deschide și închide clapeta de răspândire integrată.
- 18 Extensie**  
Extensia ghidează iarba tunsă lateral pe sol.
- 19 Cuțitul**  
Cuțitul tunde și răspândește iarba.
- 20 Manetă de blocare**  
Maneta de blocare menține acumulatorul în locașul acumulatorului.
- 21 Locașul acumulatorului 1**  
În locașul acumulatorului 1 stă acumulatorul.
- 22 Locașul acumulatorului 2**  
Locașul acumulatorului 2 găzduiește un al doilea acumulator.

**23 Acumulator**

Acumulatorul alimentează mașina de tuns iarba cu energie.

**24 LED „BLUETOOTH®” (numai pentru acumulatorii cu )**

LED-ul indică activarea și dezactivarea interfeței radio Bluetooth®.

**25 Buton**

Butonul activează LED-urile de pe acumulator. Activează și dezactivează interfața radio Bluetooth® (dacă există).

**26 LED-uri**

LED-urile indică starea de încărcare a acumulatorului și defecțiunile.

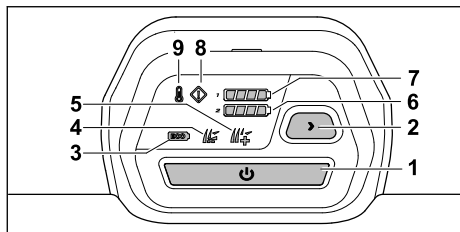
**# Plăcuță cu caracteristici cu numărul de serie****3.2 Unitate de comandă****1 Tasta Activare**

Tasta activează mașina de tuns iarba și, împreună cu maneta de cuplare pentru regiul de cosire, pornește cuțitul.

**2 Tasta mod cosire**

Tasta servește la schimbarea modurilor de cosire.

**3 Modul ECO al afișajului**

LED-ul indică modul ECO.

**4 Afișaj mod standard**

LED-ul indică modul standard.

**5 Modul AUTO-BOOST al afișajului**

LED-ul indică modul AUTO-BOOST.

**6 Indicarea stării de încărcare a acumulatorului**

Când este apăsat butonul de activare, LED-urile indică starea de încărcare a acumulatorului în locașul 2 pentru acumulator.

**7 Indicarea stării de încărcare a acumulatorului**

Când este apăsat butonul de activare, LED-urile indică starea de încărcare a acumulatorului în locașul 1 pentru acumulator.

**8 Indicator de defecțiune**

Indicatorul arată defecțiuni ale mașinii de tuns iarba.

**9 Indicator de supraîncălzire**

Indicatorul arată supraîncălzirea mașinii de tuns iarba.

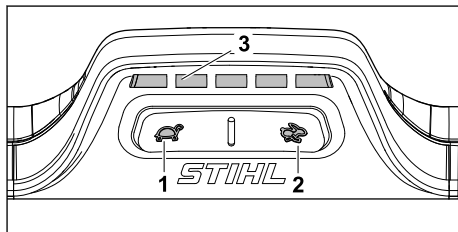
**3.3 Elementul de comandă a sistemului de acționare pentru deplasare****1 Tastă**

Tasta este utilizată pentru a reduce viteza de deplasare.

**2 Tastă**

Tasta este utilizată pentru a mări viteza de deplasare.

**3 Afișajul**

LED-urile indică viteza de deplasare setată.

**3.4 Simbolurile**

Simbolurile pot fi prezente pe mașina de tuns iarba și pe acumulator și au următoarea semnificație:



Nivel de putere acustică garantat, conform Directivei 2000/14/EC, în dB(A), pentru a face comparabile emisiile de zgomot ale produselor.

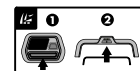

Cuplați cuțitul.



Cuplați sistemul de acționare pentru deplasare și reglați viteza de deplasare.



Creșteți viteza de deplasare.



Reduceți viteza de deplasare.



Reglați înălțimea de tăiere.

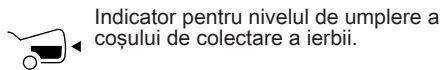

Indicator pentru nivelul de umplere a coșului de colectare a ierbii.

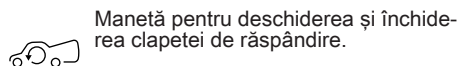

Manetă pentru deschiderea și închiderea clapetei de răspândire.



Activați mașina de tuns iarba.



Indicator de supraîncălzire.



Indicator de defecțiune.



Indicator pentru starea de încărcare a acumulatorului.



Tastă pentru selectarea modurilor de tundere.

Modul ECO.



Modul standard.



Modul AUTO-BOOST.



1 LED este aprins în culoare roșie. Acumulatorul este prea cald sau prea rece.



4 LED-uri clipeșc în culoare roșie. Acumulatorul are o defecțiune.



Acumulatorul are o interfață radio Bluetooth® și poate fi conectat la aplicația STIHL connected.



Indicația de lângă simbol face trimitere la nivelul energiei din acumulator, conform specificațiilor producătorului celulelor. La utilizarea propriu-zisă, conținutul de energie disponibil este mai redus.



Nu aruncați produsul împreună cu deșeurile menajere.

**IPX4** Clasificare IP

**a.c.** Curent alternativ



**d.c.** Curent continuu



## 4 Instrucțiuni de siguranță

### 4.1 Simboluri de avertizare

#### ▲ AVERTISMENT

Simbolurile de avertizare de pe mașina de tuns iarba sau de pe acumulator au următoarele semnificații:



Țineți cont de indicațiile de siguranță și de măsurile acestora.



Citiți, înțelegeți și păstrați instrucțiunile de utilizare.



Feriți-vă de obiecte ce ar putea fi proiectate în afară - păstrați distanța și țineți la distanță alte persoane.



Nu atingeți cuțitul în timp ce se rotește.



Scoateți acumulatorul în timpul întreruperii lucrului, curățării, transportului, depozitării, întreținerii sau reparației.



Scoateți acumulatorul după utilizare.



Protejați acumulatorul împotriva căldurii și focului.



Nu scufundați acumulatorul în lichide.

### 4.2 Utilizarea conform destinației

Mașina de tuns iarba STIHL RMA 443.3 PV, RMA 448.3 PV sau RMA 453.3 PV se utilizează pentru tunderea și răspândirea ierbii uscate.

Mașina de tuns iarba este alimentată cu energie de un acumulator STIHL AP . Pentru a putea utiliza toate funcțiile fără restricții, STIHL recomandă cel puțin AP 300 S.

Acumulatorul cu  în combinație cu aplicația STIHL connected, permite personalizarea și transmiterea de informații despre acumulator pe baza tehnologiei Bluetooth®.

## ▲ AVERTISMENT

- Acumulatorii care nu sunt omologați de STIHL pentru acest tip de mașină de tuns iarba pot provoca incendii și explozii. Persoanele pot fi rănite grav ori pot deceda sau se pot înregistra daune materiale.
  - ▶ Utilizați mașina de tuns iarba cu un acumulator STIHL AP .
- Dacă mașina de tuns iarba sau acumulatorul nu sunt folosite conform destinației, persoanele pot fi rănite grav ori pot deceda sau se pot înregistra daune materiale.
  - ▶ Folosiți mașina de tuns iarba și acumulatorul numai cum este descris în prezentele instrucțiuni de utilizare.

### 4.3 Cerințe pentru utilizator

## ▲ AVERTISMENT

- Persoanele neinstruite nu pot recunoaște sau evalua pericolele generate de o mașină de tuns iarba și acumulator. Utilizatorii sau alte persoane pot fi rănite grav sau ucise.
  - ▶ Citiți, înțelegeți și păstrați instrucțiunile de utilizare.



- ▶ Dacă mașina de tuns iarba sau acumulatorul trebuie împrumutate unei alte persoane: oferiți totodată și instrucțiunile de utilizare.
- ▶ Asigurați-vă că utilizatorul îndeplinește următoarele cerințe:
  - Utilizatorul este odihnit.
  - Utilizatorul este apt din punct de vedere fizic, senzorial și mental, să opereze și să lucreze cu mașina de tuns iarba și cu acumulatorul. Dacă utilizatorul este apt din punct de vedere fizic, senzorial sau mental într-un mod limitat, acesta are voie să lucreze cu dispozitivul doar sub supravegherea unei persoane responsabile sau după ce a fost instruit de aceasta.
  - Utilizatorul poate recunoaște și nici evalua pericolele pe care le prezintă o mașină de tuns iarba și acumulatorul.

- Utilizatorul este conștient de faptul că răspunde pentru accidente și daune.
- Utilizatorul este major sau este format profesional sub supraveghere, conform regulamentărilor naționale.
- Utilizatorul a fost instruit de către un distribuitor autorizat STIHL sau de o persoană calificată, înainte de a lucra cu mașina de tuns iarba pentru prima dată.
- Utilizatorul nu este sub influența alcoolului, medicamentelor sau drogurilor.
- ▶ Dacă apar neclarități: apelați la un distribuitor autorizat STIHL.

### 4.4 Îmbrăcămintea și dotarea

## ▲ AVERTISMENT

- În timpul lucrului, pot fi aruncate în sus obiecte cu viteză mare. Utilizatorul poate fi rănit.
  - ▶ Purtați pantaloni lungi din material rezistent.
- În timpul lucrului poate fi agitat praf. Praful inhalat poate dăuna sănătății și poate să declanșeze reacții alergice.
  - ▶ Dacă se agită praf: Purtați o mască de protecție contra prafului.
- Îmbrăcămintea neadecvată se poate agăța de bucăți de lemn, bălării și de mașina de tuns iarba. Utilizatorii fără îmbrăcămintă adecvată pot fi răniți grav.
  - ▶ Purtați îmbrăcămintă strânsă pe corp.
  - ▶ Lăsați deoparte șalurile și bijuteriile.
- În timpul curățării, a întreținerii sau a transportului utilizatorul poate veni în contact cu cuțitul. Utilizatorul poate fi rănit.
  - ▶ Purtați mănuși de protecție.
- Dacă utilizatorul poartă încălțăminte nepotrivită, acesta poate să alunece. Utilizatorul poate fi rănit.
  - ▶ Purtați încălțăminte solidă, închisă, cu talpă anti-alunecare.
- În timpul ascuțirii cuțitului, pot fi aruncate în afară particule de material. Utilizatorul poate fi rănit.
  - ▶ Purtați ochelari de protecție bine strânși. Ochelarii de protecție adecvați sunt testați conform standardului EN 166 sau conform prevederilor naționale și pot fi obținuți din comerț cu marcajul corespunzător.
  - ▶ Purtați mănuși de protecție.

## 4.5 Spațiu de lucru și mediu

### 4.5.1 Mașina de tuns iarba

#### ▲ AVERTISMENT

- Persoanele neimplicate, copiii și animalele nu pot recunoaște și nu pot evalua pericolele generate de o mașină de tuns iarba și de obiectele aruncate în sus. Persoanele neimplicate, copiii și animalele pot fi rănite grav și pot să apară daune materiale.
  - ▶ Țineți persoanele neimplicate, copiii și animalele la distanță de zona de lucru.
  - ▶ Mențineți distanța față de obiecte.
  - ▶ Nu lăsați mașina de tuns iarba nesupravegheată.
  - ▶ Asigurați-vă că mașina de tuns iarba nu este folosită ca jucărie de către copii.
- Dacă se lucrează pe timp de ploaie, utilizatorul poate să alunece. Utilizatorul poate fi rănit grav sau poate muri.
  - ▶ Dacă plouă: nu lucrați.
- Mașina de tuns iarba nu este protejată împotriva stropilor de apă. Dacă se lucrează în ploaie sau în mediu umed, se poate produce electrocutarea. Utilizatorul poate fi accidentat grav, iar mașina de tuns iarba poate fi avariată.
  - ▶ Nu lucrați pe ploaie și nici într-un mediu umed.
  - ▶ Nu tundeți și nu răspândiți iarba umedă.
- Componentele electrice ale mașinii de tuns iarba pot produce scântei. În medii ambiante ușor inflamabile sau cu pericol de explozie, scânteele pot declanșa incendii și explozii. Persoanele pot fi rănite grav sau pot muri și pot să apară daune materiale.
  - ▶ Nu lucrați în atmosfere ambiante ușor inflamabile și nici în cele cu pericol de explozie.

### 4.5.2 Acumulator

#### ▲ AVERTISMENT

- Persoanele neautorizate, copiii și animalele nu pot recunoaște și evalua pericolele pe care le reprezintă acumulatorul. Persoanele neimplicate, copiii și animalele pot fi rănite grav.
  - ▶ Țineți la distanță persoanele neimplicate, copiii și animalele.
  - ▶ Nu lăsați acumulatorul nesupravegheat.
  - ▶ Asigurați-vă de faptul că nu este posibilă joaca copiilor cu acumulatorul.
- Acumulatorul nu este protejat împotriva tuturor influențelor mediului. Dacă acumulatorul este expus la anumite influențe ale mediului, acesta se poate aprinde, exploda ori se poate

deteriora iremediabil. Risc de rănire gravă a persoanelor și de pagube materiale.



- ▶ Protejați acumulatorul de căldură și de foc.
- ▶ Nu aruncați acumulatorul în foc.

▶ Nu încărcați, nu utilizați și nu depozitați acumulatorul la temperaturi aflate în afara intervalului specificat, 21.4.



- ▶ Nu cufundați acumulatorul în lichide.

- ▶ Nu apropiați acumulatorul de obiecte metalice mici.
- ▶ Nu expuneți acumulatorul la presiune înaltă.
- ▶ Nu expuneți acumulatorul la microunde.
- ▶ Protejați acumulatorul împotriva substanțelor chimice și a sărurilor.

## 4.6 Starea sigură în exploatare

### 4.6.1 Mașina de tuns iarba

Mașina de tuns iarba este în stare sigură de funcționare dacă sunt îndeplinite următoarele condiții:

- Mașina de tuns iarba nu este deteriorată.
- Mașina de tuns iarba este curată și uscată.
- Elementele de operare funcționează și sunt nemodificate.
- Dacă se tunde iarba și iarba tunsă trebuie colectată în coșul de colectare a ierbii: clapeta de răspândire este deschisă, extensia este desprinsă, iar coșul de colectare a ierbii este prins corect.
- Dacă se tunde iarba și iarba tunsă trebuie aruncată în spate: coșul de colectare a ierbii este desprins și clapeta de evacuare este închisă.
- Dacă se tunde iarba și iarba tunsă trebuie să fie ghidată lateral pe sol: clapeta de răspândire este închisă, iar extensia este prinsă corect.
- Dacă se răspândește iarba: extensia este desprinsă, iar clapeta de răspândire este închisă.
- Cuțitul este montat corect.
- Accesorii originale STIHL pentru această mașină de tuns iarba sunt montate corect.

#### ▲ AVERTISMENT



- Dacă starea tehnică nu prezintă siguranță, unele componente ar putea să nu mai funcționeze corect, iar dispozitivele de siguranță să nu mai fie eficiente. Persoanele pot fi rănite grav sau pot muri.



- ▶ Folosiți mașina de tuns iarba numai dacă nu este deteriorată.
- ▶ Dacă mașina de tuns iarba este murdară sau s-a udat: curățați mașina de tuns iarba și lăsați-o să se usuce.
- ▶ Nu faceți modificări la mașina de tuns iarba.
- ▶ Dacă elementele de comandă nu funcționează: nu lucrați cu mașina de tuns iarba.
- ▶ Dacă se tunde iarba și iarba tunsă trebuie colectată în coșul de colectare a ierbii: operațiile de deschidere a clapetei de răspândire, de desprindere a extensiei și de prindere a coșului de colectare a ierbii se efectuează așa cum este descris în prezentele instrucțiuni de utilizare.
- ▶ Dacă se tunde iarba și iarba tunsă trebuie să fie ghidată lateral pe sol: operațiile de închidere a clapetei de răspândire și de prindere a extensiei se efectuează așa cum este descris în prezentele instrucțiuni de utilizare.
- ▶ Dacă se răspândește iarba: operațiile de desprindere a extensiei și de închidere a clapetei de răspândire se efectuează așa cum este descris în prezentele instrucțiuni de utilizare.
- ▶ Montați accesoriile originale STIHL pe această mașină de tuns iarba.
- ▶ Montați cuțitul așa cum este descris în prezentele instrucțiuni de utilizare.
- ▶ Montați accesoriile așa cum este descris în aceste instrucțiuni de utilizare sau în instrucțiunile de utilizare a accesoriilor.
- ▶ Nu introduceți obiecte în orificiile mașinii de tuns iarba.
- ▶ Contactele electrice ale locului de introducere a cheii de siguranță nu se vor lega sau scurtcircuita niciodată cu obiecte metalice.
- ▶ Înlocuiți panourile cu indicații uzate sau deteriorate.
- ▶ Dacă apar neclarități: apelați la un distribuitor autorizat STIHL.

#### 4.6.2 Cuțitul

Cuțitul este în stare sigură de funcționare dacă sunt îndeplinite următoarele condiții:

- Cuțitul și accesoriile nu sunt deteriorate.
- Cuțitul nu este deformat.
- Cuțitul este montat corect.
- Cuțitul este ascuțit corect.
- Cuțitul este debavurat.
- Cuțitul este echilibrat corect.
- Grosimea minimă și lățimea minimă a cuțitului nu au scăzut sub limita admisă,  21.2.
- Unghiul de ascuțire a fost respectat,  21.2.

## ▲ AVERTISMENT

- Dacă starea tehnică nu prezintă siguranță bucăți din cuțit se pot desprinde și pot fi aruncate în afară. Persoanele pot fi rănite grav.
  - ▶ Se va lucra numai cu un cuțit nedeteriorat și cu accesoriile nedeteriorate.
  - ▶ Se montează corect cuțitul.
  - ▶ Se ascute corect cuțitul.
  - ▶ Dacă grosimea minimă sau lățimea minimă au scăzut sub limita admisă: Se înlocuiește cuțitul.
  - ▶ Se solicită echilibrarea cuțitului de către un distribuitor autorizat STIHL.
  - ▶ Dacă apar neclarități: Apelați la un distribuitor de specialitate STIHL.

#### 4.6.3 Acumulator

Acumulatorul se află într-o stare sigură atunci când se întrunesc următoarele condiții:

- Acumulatorul nu este deteriorat.
- Acumulatorul este curat și uscat.
- Acumulatorul funcționează și nu este modificat.

## ▲ AVERTISMENT

- Dacă nu este în stare sigură, este posibil ca acumulatorul să nu mai funcționeze în siguranță. Se pot produce grave leziuni corporale.
  - ▶ Desfășurați lucrări doar cu un acumulator funcțional, care nu prezintă deteriorări.
  - ▶ Nu încărcați un acumulator deteriorat sau defect.
  - ▶ Dacă acumulatorul este murdar: curățați acumulatorul.
  - ▶ Dacă acumulatorul este ud sau umed: lăsați acumulatorul să se usuce,  21.5.
  - ▶ Nu modificați acumulatorul.
  - ▶ Nu introduceți obiecte în orificiile acumulatorului.
  - ▶ Nu conectați contactele electrice ale acumulatorului cu obiecte metalice și nu le scurtcircuitați.
  - ▶ Nu deschideți acumulatorul.
  - ▶ Înlocuiți panourile indicatoare uzate sau deteriorate.
- Dintr-un acumulator deteriorat poate curge lichid. Contactul pielii sau al ochilor cu lichidul poate produce iritații ale pielii sau ochilor.
  - ▶ Evitați contactul cu lichidul.
  - ▶ În caz de contact cu pielea: zonele de piele afectate se spală cu apă din abundență și săpun.
  - ▶ În caz de contact cu ochii: spălați ochii cel puțin 15 minute cu apă din abundență și consultați un medic.

- Un acumulator deteriorat sau defect poate emite un miros neobișnuit, poate fumegea sau se poate aprinde. Risc de rănire gravă a persoanelor sau de deces și de pagube materiale.
  - ▶ Dacă acumulatorul emite un miros neobișnuit sau fum, nu folosiți acumulatorul și păstrați-l la distanță de substanțe inflamabile.
  - ▶ Dacă acumulatorul arde: stingeți-l cu un extingtor sau cu apă.

## 4.7 Lucrul

### ▲ AVERTISMENT

- În anumite situații, utilizatorul nu mai poate lucra concentrat. Utilizatorul se poate împiedica, poate cădea sau chiar se poate răni grav.
  - ▶ Lucrați calm și cu precauție.
  - ▶ În caz de lumină și vizibilitate slabă: nu lucrați cu mașina de tuns iarba.
  - ▶ Lucrați singur cu mașina de tuns iarba.
  - ▶ Aveți grijă la obstacole.
  - ▶ Nu răsturnați mașina de tuns iarba.
  - ▶ Lucrați stând în picioare pe sol și mențineți-vă echilibrul.
  - ▶ Dacă apar semne de oboseală: luați o pauză de lucru.
  - ▶ Dacă lucrați pe o suprafață înclinată: tundeți iarba perpendicular pe linia pantei.
  - ▶ Nu lucrați pe pante cu o înclinare de peste 25° (46,6 %).
- Obiectele dure care lovesc lama rotativă pot deteriora mașina de tuns iarba.
  - ▶ Dacă un obiect dur lovește cuțitul care se rotește, opriți mașina de tuns iarba, scoateți acumulatorul și verificați ca mașina de tuns iarba să nu fi suferit deteriorări.
  - ▶ În cazul în care mașina de tuns iarba este deteriorată: apelați la un distribuitor autorizat STIHL.
- Cuțitul care se rotește poate tăia utilizatorul. Utilizatorul poate fi rănit grav.
  - ▶ Nu atingeți cuțitul în timp ce se rotește.
  - ▶ În cazul în care cuțitul a fost blocat de un obiect: opriți mașina de tuns iarba și scoateți acumulatorul. Abia după aceea înlăturați obiectul.
- Dacă în timpul lucrului se lucrează fără sistemul de acționare pentru deplasare cuplat, este posibil ca acesta să se cupleze accidental, iar mașina de tuns iarba să se pună în mișcare. Persoanele pot fi rănite grav și pot să apară daune materiale.



- ▶ Acționați maneta de cuplare a sistemului de acționare pentru deplasare numai atunci când sistemul trebuie cuplat.
- Dacă apar schimbări la mașina de tuns iarba sau aceasta se comportă neobișnuit în timpul lucrului, mașina de tuns iarba se poate afla într-o stare care nu prezintă siguranță. Persoanele pot fi rănite grav și pot să apară daune materiale.
  - ▶ Opriți lucrul, scoateți acumulatorul și apelați la un distribuitor autorizat STIHL.
- În timpul lucrului pot apărea vibrații cauzate de mașina de tuns iarba.
  - ▶ Purtați mănuși de protecție.
  - ▶ Luați pauze de lucru.
  - ▶ Dacă apar semne ale unei tulburări vasculare: adresați-vă unui medic.
- Dacă în timpul lucrului cuțitul atinge un obiect străin, acesta sau părți ale acestuia pot fi deteriorate și pot fi aruncate cu viteză mare în sus. Persoanele pot fi rănite și pot apărea daune materiale.
  - ▶ Îndepărtați obiectele străine din zona de lucru.
- După ce maneta de cuplare a sistemului de tundere este eliberată, cuțitul se mai rotește pentru scurt timp. Persoanele pot fi rănite grav.
  - ▶ Așteptați până când cuțitul nu se mai rotește.
- În cazul în care cuțitul care se rotește atinge un obiect dur, se pot produce scântei. În medii ambiante ușor inflamabile, scântelele pot declanșa incendii. Persoanele pot fi rănite grav ori pot deceda sau se pot înregistra daune materiale.
  - ▶ Nu lucrați în medii ambiante ușor inflamabile.
- Dacă mașina de tuns iarba este oprită pe suprafețe înclinate, se poate deplasa accidental pe roți. Persoanele pot fi rănite și pot apărea daune materiale.
  - ▶ Nu dați drumul la mașina de tuns iarba decât dacă aceasta se află pe o suprafață plană și nu se poate deplasa accidental pe roți.
- Dacă de ghidon se fixează obiecte, mașina de tuns iarba se poate răsturna din cauza greutății suplimentare. Persoanele pot fi rănite și pot apărea daune materiale.
  - ▶ Nu fixați obiecte de ghidon.

### ▲ PERICOL

- Dacă se lucrează în zone care sunt traversate de cabluri sub tensiune, cuțitul poate atinge

cablurile sub tensiune și le poate deteriora. Utilizatorul poate fi rănit grav sau poate muri.

- ▶ Nu lucrați în apropierea cablurilor sub tensiune.
- Dacă se lucrează pe furtună, utilizatorul poate fi lovit de fulger. Utilizatorul poate fi rănit grav sau poate muri.
  - ▶ Dacă este furtună: nu lucrați.
- Sistemul de acționare pentru deplasare se dezactivează în caz de suprasarcină atunci când lucrați pe pante abrupte. Acest lucru face ca utilizatorul să fie nevoit să aplice spontan o forță de împingere mai mare și să piardă astfel controlul asupra mașinii de tuns iarba. Din cauza propriei greutate, mașina de tuns iarba se poate deplasa spre utilizator.
  - ▶ Tundeți iarba perpendicular pe linia pantei. Asigurați-vă o poziție stabilă pentru a menține controlul asupra mașinii de tuns iarba în orice moment.

## 4.8 Transportarea

### 4.8.1 Mașina de tuns iarba

#### ▲ AVERTISMENT

- În timpul transportului, mașina de tuns iarba se poate răsturna sau se poate mișca. Persoanele pot fi rănite și pot apărea daune materiale.



- ▶ Scoateți acumulatorul.

- ▶ Asigurați mașina de tuns iarba cu chingi de prindere, curele sau o plasă, astfel încât aceasta să nu se răstoarne și să nu se poată mișca.

- Dacă acumulatorul rămâne introdus în timpul transportului cu sistemul de acționare pentru deplasare decuplat, este posibil să se cupleze neintenționat sistemul de acționare pentru deplasare, iar mașina de tuns iarba să se pună în mișcare. Persoanele pot fi rănite grav și pot să apară daune materiale.



- ▶ Scoateți acumulatorul.

### 4.8.2 Acumulator

#### ▲ AVERTISMENT

- Acumulatorul nu este protejat împotriva tuturor influențelor mediului. Dacă acumulatorul este expus la anumite influențe ale mediului,

acesta se poate deteriora, iar bunurile pot fi avariate.

- ▶ Nu transportați un acumulator deteriorat.
- În timpul transportului, acumulatorul poate cădea sau se poate deplasa. Risc de rănire a persoanelor și de avariere a bunurilor.
  - ▶ Ambalați acumulatorul în ambalaj, astfel încât să nu se poată mișca.
  - ▶ Asigurați ambalajul astfel încât să nu se poată mișca.

## 4.9 Stocarea

### 4.9.1 Mașina de tuns iarba

#### ▲ AVERTISMENT

- Copiii nu pot recunoaște și nici evalua pericolele pe care le prezintă o mașină de tuns iarba. Copiii pot fi răniți grav.



- ▶ Scoateți acumulatorul.

- ▶ Păstrați mașina de tuns iarba în locuri inaccesibile copiilor.

- Contactele electrice ale mașinii de tuns iarba și componentele metalice se pot coroda de la umezeală. Mașina de tuns iarba se poate deteriora.



- ▶ Scoateți acumulatorul.

- ▶ Păstrați mașina de tuns iarba la loc uscat și curat.

- Dacă acumulatorul rămâne introdus în timpul depozitării, este posibilă cuplarea neintenționată a cuțitului și a sistemului de acționare pentru deplasare. Persoanele pot fi rănite grav și pot să apară daune materiale.



- ▶ Scoateți acumulatorul.

- Dacă mașina de tuns iarba este păstrată pe suprafețe înclinate, aceasta se poate deplasa accidental. Persoanele pot fi rănite și pot apărea daune materiale.

- ▶ Depozitați mașina de tuns iarba numai pe suprafețe plane.

### 4.9.2 Acumulator

#### ▲ AVERTISMENT

- Copiii nu pot recunoaște și nici evalua pericolele pe care le prezintă un acumulator. Copiii pot fi răniți grav.

- ▶ Acumulatorul se va păstra în locuri inaccesibile copiilor.
- Acumulatorul nu este protejat împotriva tuturor intemperiilor. Dacă acumulatorul este expus anumeror intemperii, acumulatorul se poate deteriora iremediabil.
  - ▶ Acumulatorul trebuie păstrat curat și uscat.
  - ▶ Acumulatorul trebuie păstrat într-un spațiu închis.
  - ▶ Depozitați acumulatorul deconectat de mașina de tuns iarba.
  - ▶ În cazul în care acumulatorul este depozitat în aparatul de încărcare: Deconectați ștecherul de la rețea și depozitați acumulatorul cu un nivel de încărcare între 40 % și 60 % (2 LED-uri verzi aprinse).
  - ▶ Nu depozitați acumulatorul în afara limitelor de temperatură specificate, **11** 21.4.

## 4.10 Curățarea, întreținerea și repararea

### ▲ AVERTISMENT

- Dacă acumulatorul rămâne introdus în timpul curățării, întreținerii sau reparării, este posibilă cuplarea neintenționată a cuțitului. Persoanele pot fi rănite grav și pot să apară daune materiale.



- ▶ Scoateți acumulatorul.

- Dacă acumulatorul rămâne introdus în timpul curățării, întreținerii și reparării, este posibil să se cupleze neintenționat sistemul de acționare pentru deplasare, iar mașina de tuns iarba să se pună în mișcare. Persoanele pot fi rănite grav și pot să apară daune materiale.



- ▶ Scoateți acumulatorul.

- Detergenții puternici, curățarea cu jet de apă sub presiune sau cu obiecte ascuțite pot deteriora mașina de tuns iarba, cuțitul și acumulatorul. Dacă mașina de tuns iarba, cuțitul și acumulatorul nu sunt curățate corespunzător, este posibil ca unele componente să nu mai funcționeze corect, iar dispozitivele de siguranță să nu mai fie eficiente. Persoanele pot fi rănite grav.
  - ▶ Curățați mașina de tuns iarba, cuțitul și acumulatorul așa cum este descris în prezentele instrucțiuni de utilizare.
- Dacă mașina de tuns iarba, cuțitul sau acumulatorul nu sunt întreținute sau reparate cores-

punzător, este posibil ca unele componente să nu mai funcționeze corect, iar dispozitivele de siguranță să nu mai fie eficiente. Persoanele pot fi rănite grav sau pot muri.









- ▶ Nu întrețineți sau reparați singur mașina de tuns iarba și acumulatorul.
- ▶ Dacă mașina de tuns iarba sau acumulatorul trebuie întreținute ori reparate: apelați la un distribuitor autorizat STIHL.
- ▶ Întrețineți cuțitul așa cum este descris în prezentele instrucțiuni de utilizare.
- În timpul curățării, întreținerii sau reparării cuțitului, utilizatorul se poate tăia în muchiile ascuțite. Utilizatorul poate fi rănit.
  - ▶ Purtați mănuși de protecție.
- În timpul ascuțirii, cuțitul se poate încinge. Utilizatorul se poate arde.
  - ▶ Așteptați până când cuțitul se răcește.
  - ▶ Purtați mănuși de protecție.
- Cuțitul mașinii de tuns iarba se poate mișca chiar și atunci când motorul este oprit. În timpul întreținerii cuțitului, utilizatorul poate fi rănit de cuțitul aflat în mișcare.
  - ▶ Lucrați cu atenție.
  - ▶ Purtați mănuși de protecție.
- Cuțitul mașinii de tuns iarba se mișcă. În timpul întreținerii cuțitului, utilizatorul își poate prinde degetele între cuțitul aflat în mișcare și părțile fixe ale mașinii de tuns iarba.
  - ▶ Lucrați cu atenție.
  - ▶ Purtați mănuși de protecție.

## 5 Pregătirea pentru funcționare a mașinii de tuns iarba

### 5.1 Pregătirea pentru funcționare a mașinii de tuns iarba

Înainte de fiecare începere a lucrului, trebuie să se efectueze următorii pași:

- ▶ Înlăturați materialul de ambalare și siguranțele pentru transport.
- ▶ Asigurați-vă că următoarele componente se află în stare sigură de funcționare:
  - Mașina de tuns iarba, **11** 4.6.1.
  - Cuțitul, **11** 4.6.2.
  - Acumulatorul, **11** 4.6.3.
- ▶ Verificați acumulatorul, **11** 12.3.
- ▶ Încărcați complet acumulatorul, **11** 6.1.
- ▶ Curățați mașina de tuns iarba, **11** 17.2.
- ▶ Verificați cuțitul, **11** 12.2.
- ▶ Rabatați în sus ghidonul, **11** 9.1.
- ▶ Reglați ghidonul, **11** 9.3.

- ▶ Dacă se tunde iarba și iarba trebuie colectată în coșul de colectare a ierbii:
  - ▶ Desprindeți extensia,  8.2.2.
  - ▶ Deschideți clapeta de răspândire,  13.5.1.
  - ▶ Prindeți coșul de colectare a ierbii,  8.1.2.
- ▶ Dacă se tunde iarba și iarba trebuie să fie ghidată lateral pe sol:
  - ▶ Închideți clapeta de răspândire,  13.5.2.
  - ▶ Prindeți extensia,  8.2.1.
- ▶ Dacă se răspândește iarba:
  - ▶ Închideți clapeta de răspândire,  13.5.2.
  - ▶ Desprindeți extensia,  8.2.2.
- ▶ Reglați înălțimea de tăiere,  13.2.
- ▶ Verificați elementele de comandă,  12.1.
- ▶ Dacă pașii nu pot fi efectuați: nu utilizați mașina de tuns iarba și luați legătura cu un distribuitor autorizat STIHL.

## 5.2 Conectați acumulatorul cu interfață radio Bluetooth® la aplicația STIHL connected

- ▶ Activați interfața radio Bluetooth® la terminalul mobil.
- ▶ Activarea interfeței radio Bluetooth® de la acumulator,  7.
- ▶ Descărcați aplicația STIHL connected din App Store a terminalului mobil și creați un cont.
- ▶ Deschideți aplicația STIHL connected și logați-vă.
- ▶ Adăugați acumulatorul în aplicația STIHL connected și urmați instrucțiunile de pe ecran.

Posibilități de contact și alte informații pot fi găsite la <https://support.stihl.com> sau în aplicația Stihl connected.

Aplicația STIHL connected este disponibilă în funcție de piață.

## 6 Încărcarea bateriei și a LED-urilor

### 6.1 Încărcarea acumulatorului

Tempul de încărcare depinde de câțiva factori, de ex. temperatura acumulatorului sau temperatura ambiantă. Pentru o capacitate optimă, respectați intervalele de temperatură recomandate,  21.5. Tempul de încărcare real poate fi diferit de tempul de încărcare specificat. Tempul de încărcare este disponibil la [www.stihl.com/charging-times](http://www.stihl.com/charging-times).

- ▶ Încărcați acumulatorul așa cum este prezentat în instrucțiunile de utilizare ale încărcătorului STIHL AL 101, 301, 301-4, 500.

### 6.2 Indicarea stării de încărcare

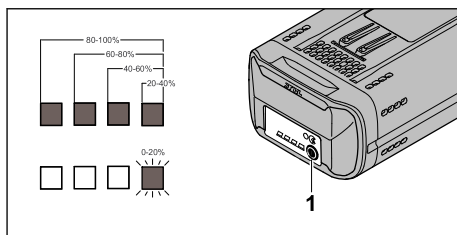

- ▶ Apăsăți tasta (1). LED-urile luminează timp de cca. 5 secunde în culoare verde și indică starea de încărcare.
- ▶ Dacă LED-ul din dreapta clipește în culoare verde: Încărcați acumulatorul.

### 6.3 LED-urile de pe acumulator

LED-urile pot indica fie starea de încărcare a acumulatorului, fie defecțiuni. LED-urile pot fi aprinse continuu sau pot clipi, în culoare verde sau roșie.

Dacă LED-urile luminează în culoare verde sau clipește, se indică starea de încărcare.

- ▶ Dacă LED-urile se aprind sau clipește în culoare roșie: Se remediază defecțiunile,  20.1. Mașina de tuns iarba sau acumulatorul are o defecțiune.

## 7 Activarea și dezactivarea interfeței radio Bluetooth®

### 7.1 Activarea interfeței radio Bluetooth®

- ▶ Dacă acumulatorul are o interfață radio Bluetooth®: apăsați și mențineți apăsată tasta până când LED-ul „BLUETOOTH®” din dreptul simbolului  luminează albastru pentru circa 3 secunde.

Interfața radio Bluetooth® de la acumulator este activată.

### 7.2 Dezactivarea interfeței radio Bluetooth®

- ▶ Dacă acumulatorul are o interfață radio Bluetooth®: apăsați și mențineți apăsată tasta până când LED-ul „BLUETOOTH®” din dreptul simbolului  luminează intermitent albastru de șase ori.

Interfața radio Bluetooth® de la acumulator este dezactivată.

## 8 Asamblarea mașinii de tuns iarba

### 8.1 Se montează, se fixează și se atașează coșul de colectare a ierbii.

#### 8.1.1 Asamblarea coșului de colectare a ierbii

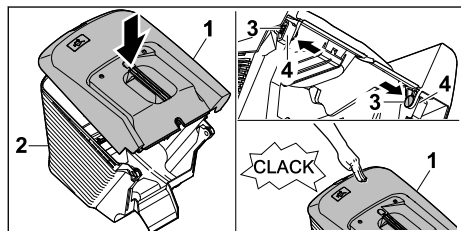

- ▶ Așezați partea superioară (1) a coșului de colectare a ierbii pe partea inferioară (2).
- ▶ Împingeți bolțurile (3) dinspre interior prin orificiile (4).
- ▶ Împingeți în jos partea superioară (1) a coșului de colectare a ierbii.  
Partea superioară a coșului de colectare a ierbii se închidează cu un sunet perceptibil.

#### 8.1.2 Prinderea coșului de colectare a ierbii

- ▶ Opriti mașina de tuns iarba.
- ▶ Poziționați mașina de tuns iarba pe o suprafață plană.

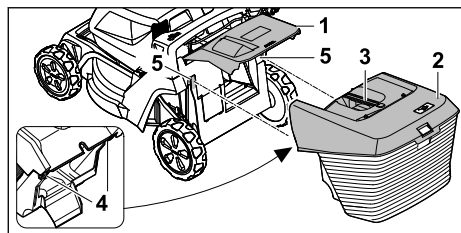

- ▶ Deschideți clapeta de evacuare (1) și mențineți-o deschisă.
- ▶ Țineți coșul de colectare a ierbii (2) de mânerul (3) și prindeți-l de sus cu cârligele (4) în suporturile de prindere (5).
- ▶ Puneți clapeta de evacuare (1) pe coșul de colectare a ierbii (2).

#### 8.1.3 Desprinderea coșului de colectare a ierbii.

- ▶ Opriti mașina de tuns iarba.
- ▶ Se poziționează mașina de tuns iarba pe o suprafață plană.

- ▶ Se deschide și se menține deschisă clapeta de evacuare.
- ▶ Se scoate în sus prinzând de mâner coșul de colectare a ierbii.
- ▶ Se închide clapeta de evacuare.

### 8.2 Prinderea și desprinderea extensiei

#### 8.2.1 Prinderea extensiei

- ▶ Opriti mașina de tuns iarba și scoateți acumulatorul.
- ▶ Poziționați mașina de tuns iarba pe o suprafață plană.

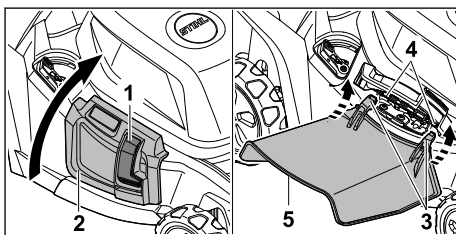

- ▶ Apăsăți mecanismul de blocare (1) și țineți-l apăsat.
- ▶ Deschideți clapeta de evacuare laterală (2) și mențineți-o deschisă.
- ▶ Prindeți ambele cârlige (3) de jos, pe axul (4).
- ▶ Așezați clapeta de evacuare laterală (2) pe extensia (5).

#### 8.2.2 Desprinderea extensiei

- ▶ Opriti mașina de tuns iarba și scoateți acumulatorul.
- ▶ Poziționați mașina de tuns iarba pe o suprafață plană.

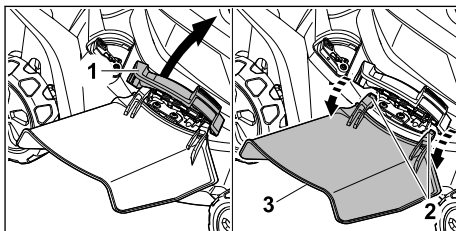

- ▶ Deschideți clapeta de evacuare laterală (1) și mențineți-o deschisă.
- ▶ Desprindeți ambele cârlige (2).
- ▶ Rabatați extensia (3) în sus și scoateți-o.
- ▶ Închideți clapeta de evacuare laterală (1).

## 9 Se reglează pentru utilizator mașina de tuns iarba.

### 9.1 Rabatarea ghidonului

- ▶ Opriți mașina de tuns iarba și scoateți acumulatorul.
- ▶ Poziționați mașina de tuns iarba pe o suprafață plană.

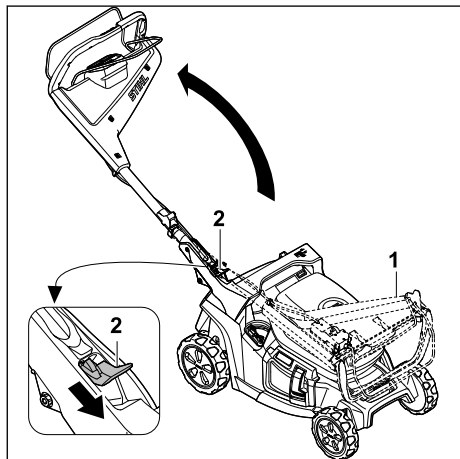

- ▶ Țineți ferm de ghidonul (1).
- ▶ Apăsăți în jos maneta (2) și mențineți-o apăsată.
- ▶ Rabatați în sus ghidonul (1).
- ▶ Eliberați maneta (2).

Ghidonul se înclichează cu un sunet perceptibil.

### 9.2 Strângerea ghidonului

Ghidonul poate fi rabatat în jos pentru a se reduce volumul ocupat pe timpul transportului sau depozitării.

- ▶ Opriți mașina de tuns iarba și scoateți acumulatorul.
- ▶ Poziționați mașina de tuns iarba pe o suprafață plană.

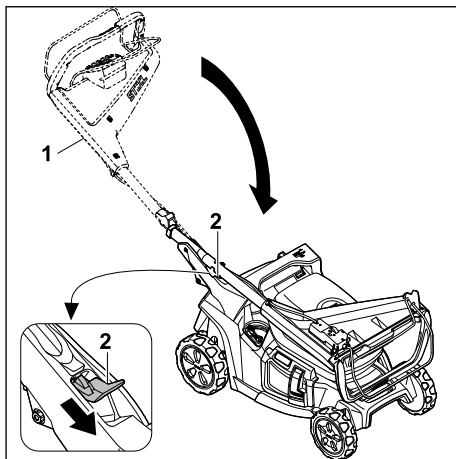

- ▶ Țineți ferm de ghidonul (1).
- ▶ Apăsăți în jos maneta (2) și mențineți-o apăsată.
- ▶ Rabatați ghidonul (1) în jos.
- ▶ Eliberați maneta (2).

Ghidonul se înclichează cu un sunet perceptibil.

### 9.3 Reglarea ghidonului

- ▶ Opriți mașina de tuns iarba și scoateți acumulatorul.
- ▶ Poziționați mașina de tuns iarba pe o suprafață plană.

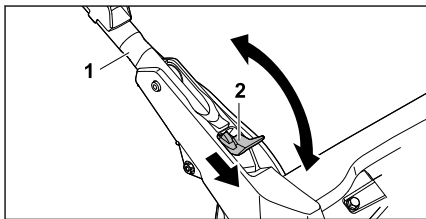

- ▶ Țineți ferm de ghidonul (1).
- ▶ Apăsăți în jos maneta (2) și mențineți-o apăsată.
- ▶ Reglați ghidonul (1) în poziția dorită și asigurați-vă că se înclichează din nou complet.
- ▶ Eliberați maneta (2).

## 10 Introducerea și scoaterea bateriei

### 10.1 Introducerea acumulatorului

Mașina de tuns iarba poate fi utilizată cu doi acumulatori. De îndată ce un acumulator este des-



cărcat, aceasta comută automat la acumulatorul din celălalt locaș pentru acumulator.

- ▶ Poziționați mașina de tuns iarba pe o suprafață plană.

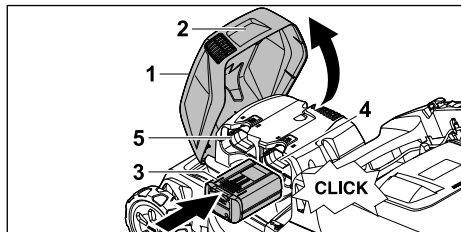

- ▶ Apucați clapeta (1) de mânerul (2), deschideți-o până la maximum și mențineți-o în această poziție.
- ▶ Apăsăți acumulatorul (3) până la opritor în locașul pentru acumulator 1 (4) sau în locașul pentru acumulator 2 (5). Acumulatorul (3) se înclicătează cu un clic și este blocat.
- ▶ Dacă trebuie luat și un al doilea acumulator: Introduceți acumulatorul în celălalt locaș pentru acumulator (4 sau 5). Acumulatorul se înclicătează cu un clic și rămâne blocat.
- ▶ Închideți clapeta (1).

## 10.2 Scoaterea acumulatorului

- ▶ Poziționați mașina de tuns iarba pe o suprafață plană.

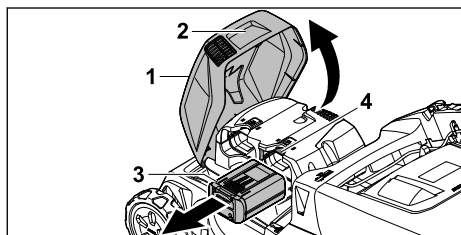

- ▶ Apucați clapeta (1) de mânerul (2), deschideți-o până la maximum și mențineți-o în această poziție.
- ▶ Țineți bine de acumulatorul (3) și apăsați maneta de blocare (4). Acumulatorul este deblocat.
- ▶ Scoateți acumulatorul (3).
- ▶ Închideți clapeta (1).

## 11 Cuplarea și decuplarea mașinii de tuns iarba

### 11.1 Activarea mașinii de tuns iarba

- ▶ Poziționați mașina de tuns iarba pe o suprafață plană.

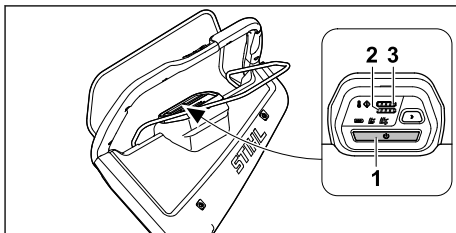

- ▶ Apăsăți butonul de activare (1). Mașina de tuns iarba este activată. După trei secunde, indicatorul modului de cosire presetat se aprinde. LED-urile (2,3) indică starea de încărcare a acumulatorilor în locașurile pentru acumulator 1 și 2. După cinci minute fără activitate, mașina de tuns iarba va intra în modul de repaus.

### 11.2 Cuplarea și decuplarea cuțitului

#### 11.2.1 Activarea cuțitului

- ▶ Poziționați mașina de tuns iarba pe o suprafață plană.

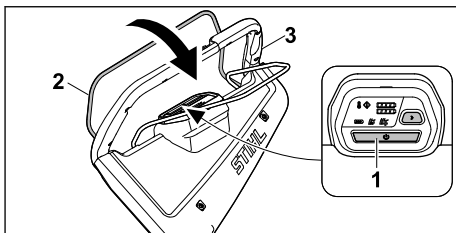

- ▶ Apăsăți butonul de activare (1).
- ▶ Trageți cu mâna stângă maneta de cuplare pentru regimul de cosire (2) în direcția ghidonului (3) în interval de trei secunde și țineți-o în așa fel, încât degetul mare să înconjoare ghidonul (3). Cuțitul se rotește.
- ▶ Se trage cu mâna dreaptă complet ghidonul (3) și maneta de cuplare a sistemului de tundere (2) și se prinde în așa fel, încât degetul mare să înconjoare ghidonul (3).





#### 11.2.2 Decuplarea cuțitului

- ▶ Eliberați maneta de cuplare a sistemului de tundere.

- ▶ Așteptați până când nu se mai rotește cuțitul.
- ▶ În cazul în care cuțitul se rotește în continuare: scoateți acumulatorul și apălați la un distribuitor autorizat STIHL. Mașina de tuns iarba este defectă.

## 11.3 Pornirea și oprirea sistemului de acționare pentru deplasare

### 11.3.1 Cuplarea sistemului de acționare pentru deplasare

Cu ajutorul butoanelor  și  de pe ghidon, viteza de deplasare poate fi preselectată în 5 pași. Prin apăsarea butonului , viteza de deplasare crește, iar prin apăsarea butonului , se reduce. LED-urile de pe elementul de comandă indică viteza de deplasare presetată. Dacă nu se aprinde niciun LED, sistemul de acționare pentru deplasare este decuplat.

Cu ajutorul manetei de cuplare a sistemului de acționare pentru deplasare, viteza poate fi reglată continuu de la 2,0 km/h până la viteza maximă preselectată. Cu cât se trage maneta de cuplare a sistemului de acționare pentru deplasare mai mult înspre ghidon, cu atât mai mult crește viteza,  21.1.

Viteza reglată influențează durata de funcționare a acumulatorului. Cu cât viteza este mai scăzută, cu atât durata de funcționare a acumulatorului este mai lungă.

- ▶ Poziționați mașina de tuns iarba pe o suprafață plană.
- ▶ Activați mașina de tuns iarba.
- ▶ Cuplați cuțitul.

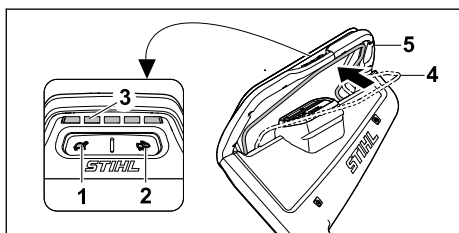

- ▶ Utilizați butoanele (1) și (2) pentru a seta viteza de deplasare dorită. Viteza de deplasare presetată poate fi citită la LED-uri (3).
- ▶ Cu mâna stângă trageți maneta de cuplare a sistemului de acționare pentru deplasare (4) complet în direcția ghidonului (5) și țineți-o în așa fel, încât degetul mare să înconjoare ghidonul (5). Mașina de tuns iarba se pune în mișcare.

### 11.3.2 Decuplarea sistemului de acționare pentru deplasare

- ▶ Eliberați maneta de cuplare a sistemului de acționare pentru deplasare.
- ▶ Așteptați până când mașina de tuns iarba se oprește.
- ▶ Dacă mașina de tuns iarba merge mai departe: scoateți acumulatorul și apălați la un distribuitor autorizat STIHL. Mașina de tuns iarba este defectă.

## 12 Verificarea mașinii de tuns iarba

### 12.1 Verificarea elementelor de comandă

#### Maneta de cuplare a sistemului de tundere

- ▶ Scoateți acumulatorul.
- ▶ Trageți complet maneta de cuplare a sistemului de tundere în direcția ghidonului, apoi eliberați-o.
- ▶ Dacă maneta de cuplare a sistemului de tundere merge greu sau nu revine în poziția inițială: nu utilizați mașina de tuns iarba și luați legătura cu un distribuitor autorizat STIHL. Maneta de cuplare a sistemului de tundere este defectă.

#### Maneta de cuplare a sistemului de acționare pentru deplasare

- ▶ Scoateți acumulatorul.
- ▶ Trageți complet maneta de cuplare a sistemului de acționare pentru deplasare în direcția ghidonului, apoi eliberați-o.
- ▶ Dacă maneta de cuplare a sistemului de acționare pentru deplasare merge greu sau nu revine în poziția inițială: nu utilizați mașina de tuns iarba și luați legătura cu un distribuitor autorizat STIHL. Maneta de cuplare a sistemului de acționare pentru deplasare este defectă.

#### Cuplarea cuțitului

- ▶ Introduceți acumulatorul.
- ▶ Activați mașina de tuns iarba.
- ▶ În interval de trei secunde, trageți cu mâna stângă maneta de cuplare a sistemului de tundere complet în direcția ghidonului și țineți-o în așa fel, încât degetul mare să înconjoare ghidonul. Cuțitul se rotește.
- ▶ Eliberați maneta de cuplare a sistemului de tundere. După scurt timp, cuțitul nu se mai rotește.

- ▶ În cazul în care cuțitul se rotește în continuare: scoateți acumulatorul și apelați la un distribuitor autorizat STIHL. Mașina de tuns iarbă este defectă.



### Cuplarea sistemului de acționare pentru deplasare

- ▶ Introduceți acumulatorul.
- ▶ Activați mașina de tuns iarbă.
- ▶ Reglați viteza de deplasare.
- ▶ Trageți maneta de cuplare a sistemului de acționare pentru deplasare complet în direcția ghidonului și țineți-o în așa fel, încât degetul mare să înconjoare ghidonul. Mașina de tuns iarbă se pune în mișcare.
- ▶ Eliberați maneta de cuplare a sistemului de acționare pentru deplasare. Mașina de tuns iarbă se oprește.
- ▶ Dacă mașina de tuns iarbă merge mai departe: scoateți acumulatorul și apelați la un distribuitor autorizat STIHL. Mașina de tuns iarbă este defectă.

### 12.2 Verificarea cuțitului

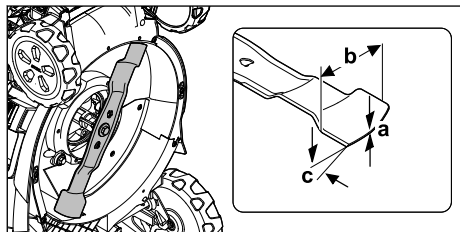
- ▶ Opriti mașina de tuns iarbă și scoateți acumulatorul.
- ▶ Așezați mașina de tuns iarbă în poziție verticală,  17.1.



- ▶ Măsurați următoarele:
  - Grosimea a
  - Lățimea b
  - Unghiul de ascuțire c
- ▶ Dacă grosimea minimă sau lățimea minimă au scăzut sub limita admisă: înlocuiți cuțitul,  21.2.
- ▶ Dacă unghiul de ascuțire nu a fost respectat: ascuțiți cuțitul,  21.2.
- ▶ Dacă apar neclarități: apelați la un distribuitor autorizat STIHL.

### 12.3 Verificarea acumulatorului

- ▶ Apăsăți butonul de la acumulator. LED-urile se aprind sau pâlpăie.
- ▶ Dacă LED-urile nu se aprind sau nu pâlpăie: nu folosiți acumulatorul și apelați la un distribuitor STIHL.

Defecțiune a bateriei.

## 13 Lucrul cu mașina de tuns iarbă

### 13.1 Ținerea și conducerea mașinii de tuns iarbă

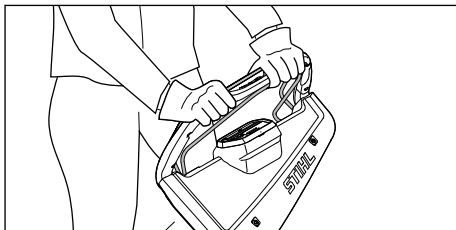

- ▶ Țineți bine ghidonul cu ambele mâini, astfel încât degetele mari să înconjoare ghidonul.

### 13.2 Reglarea înălțimii de tăiere

Se pot regla 7 înălțimi de tăiere:

- 20 mm = poziția 1
- 30 mm = poziția 2
- 40 mm = poziția 3
- 55 mm = poziția 4
- 70 mm = poziția 5
- 85 mm = poziția 6
- 100 mm = poziția 7

Pozițiile sunt indicate pe mașina de tuns iarbă.

### Reglarea înălțimii de tăiere

- ▶ Opriti mașina de tuns iarbă. Cuțitul nu trebuie să se mai rotească.
- ▶ Poziționați mașina de tuns iarbă pe o suprafață plană.

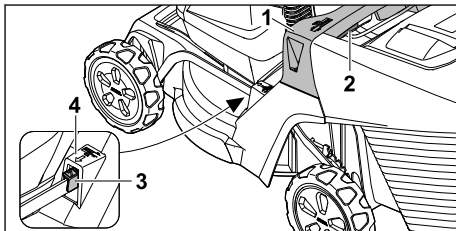

- ▶ Țineți mașina de tuns iarbă de mânerul (1).
- ▶ Apăsăți maneta (2) și mențineți-o apăsată.
- ▶ Așezați mașina de tuns iarbă în poziția dorită prin ridicare și coborâre. Înălțimea de tăiere actuală poate fi citită la indicatorul înălțimii de tăiere (3) cu ajutorul marcajului (4).
- ▶ Eliberați maneta (2). Mașina de tuns iarbă se blochează în poziție.

## 13.3 Tunderea și răspândirea

Mașina de tuns iarbă este prevăzută cu un cuțit multiplu și poate fi utilizată pentru tunderea sau răspândirea ierbii.

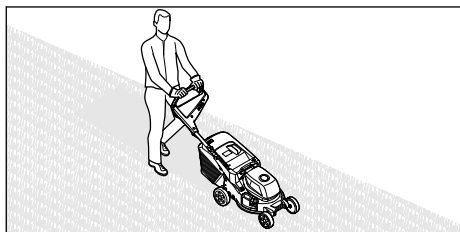

- ▶ Dacă lucrați cu sistemul de acționare pentru deplasare cuplat: deplasați mașina de tuns iarbă înainte în mod controlat.
- ▶ Dacă lucrați cu sistemul de acționare pentru deplasare decuplat: împingeți mașina de tuns iarbă înainte cu viteză mică, în mod controlat.
- ▶ În cazul în care un obiect străin este lovit în timpul tunderii și se blochează cuțitul:
  - ▶ Opriți mașina de tuns iarbă și scoateți acumulatorul.
  - ▶ Asigurați-vă că toate piesele mobile s-au oprit complet.
  - ▶ Verificați mașina de tuns iarbă.
  - ▶ Dacă sunt necesare reparații: apelați la un distribuitor autorizat STIHL.
- ▶ Dacă mașina de tuns iarbă începe să vibreze tare:
  - ▶ Opriți mașina de tuns iarbă și scoateți acumulatorul.
  - ▶ Verificați mașina de tuns iarbă.
  - ▶ Verificați dacă toate piulițele, bolțurile și șuruburile sunt strânse bine.
  - ▶ Dacă sunt necesare reparații: apelați la un distribuitor autorizat STIHL.

Pentru o performanță optimă, respectați intervalele de temperatură recomandate, 21.5.

## 13.4 Moduri de cosire

### 13.4.1 Selectarea modului de cosire

Pot fi selectate trei moduri de cosire. Selecția se face prin intermediul unității de control.

- Modul ECO
- Modul standard
- Modul AUTO-BOOST

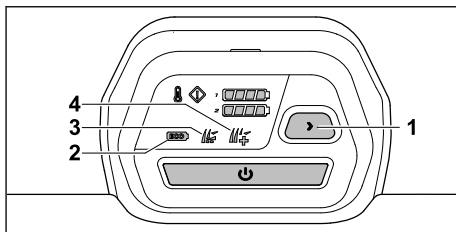

- ▶ Activați mașina de tuns iarbă.
- ▶ Apăsăți butonul (1) pentru a selecta modul de cosire dorit. Este afișat modul curent (2, 3, 4).

### Modul ECO

Dacă este activat modul ECO, mașina de tuns iarbă recunoaște condițiile efective de lucru și reglează automat turația potrivită a cuțitului.

Astfel se poate prelungi timpul de funcționare a acumulatorului.

### Modul standard

Când modul standard este pornit, mașina de tuns iarbă cosește la o turație constantă a cuțitului.

### Modul AUTO-BOOST

Când modul AUTO-BOOST este pornit, mașina de tuns iarbă are o putere mai mare disponibilă pentru o perioadă scurtă de timp, de exemplu pentru a cosi iarbă mai înaltă și mai deasă.

Modul AUTO-BOOST afectează durata de viață a acumulatorului. Dacă există riscul supraîncălzirii, mașina de tuns iarbă trece automat în modul standard.

## 13.5 Deschiderea și închiderea clapetei de răspândire

### 13.5.1 Deschiderea clapetei de răspândire

- ▶ Opriți mașina de tuns iarbă.
- ▶ Poziționați mașina de tuns iarbă pe o suprafață plană.

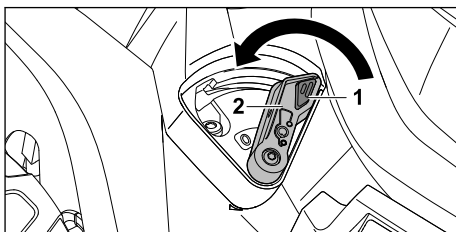

- ▶ Apăsăți mecanismul de blocare (1) și țineți-l apăsat.

- ▶ Aduceți maneta (2) în poziția 0.
- Clapeta de răspândire este deschisă.
- ▶ Eliberați mecanismul de blocare (1).

### 13.5.2 Închiderea clapetei de răspândire

- ▶ Opriți mașina de tuns iarba.
- ▶ Poziționați mașina de tuns iarba pe o suprafață plană.

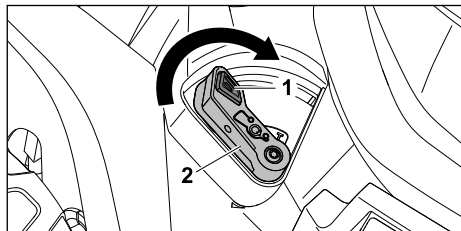

- ▶ Apăsăți mecanismul de blocare (1) și țineți-l apăsat.
- ▶ Aduceți maneta (2) în poziția I.
- Clapeta de răspândire este închisă.
- ▶ Eliberați mecanismul de blocare (1).

### 13.6 Golirea coșului de colectare a ierbii

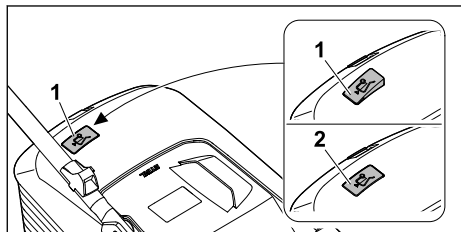

Curentul de aer produs de cuțit ridică indicatorul pentru nivelul de umplere (1). În cazul în care coșul de colectare a ierbii este umplut, curentul de aer se oprește. În cazul în care curentul de aer este redus, indicatorul pentru nivelul de umplere (2) revine în poziția de repaus. Aceasta este o indicație pentru golirea coșului de colectare a ierbii.

Funcționarea corespunzătoare a indicatorului pentru nivelul de umplere este asigurată numai în cazul unui curent optim de aer. Factorii externi, cum ar fi iarba udă, deasă sau înaltă, treptele joase de tăiere, acumularea murdăriei sau altele similare pot afecta curentul de aer și funcționarea indicatorului pentru nivelul de umplere.

- ▶ În cazul în care indicatorul pentru nivelul de umplere cade înapoi în poziția de repaus: goliți coșul de colectare a ierbii.

- ▶ Opriți mașina de tuns iarba.
- ▶ Desprindeți coșul de colectare a ierbii.

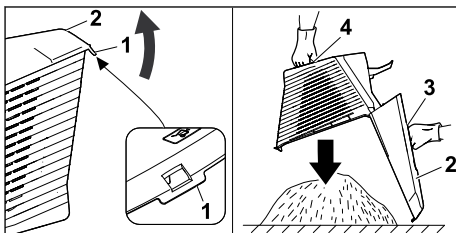

- ▶ Deschideți clema de închidere (1).
- ▶ Rabatați în sus partea superioară (2) a coșului de colectare a ierbii prinzând de mânerul (3) și mențineți-o în această poziție.
- ▶ Cu cealaltă mână, țineți de mânerul de prindere (4) de jos.
- ▶ Goliți coșul de colectare a ierbii.
- ▶ Închideți coșul de colectare a ierbii.
- ▶ Prindeți coșul de colectare a ierbii.

## 14 După lucru

### 14.1 După terminarea lucrului

- ▶ Se oprește mașina de tuns iarba și se scoate acumulatorul.
- ▶ Dacă mașina de tuns iarba este udă: Se lasă să se usuce mașina de tuns iarba.
- ▶ Dacă acumulatorul este ud sau umez: Lăsați acumulatorul să se răcească, 21.5.
- ▶ Curățați mașina de tuns iarba.
- ▶ Curățați acumulatorul.

## 15 Transportarea

### 15.1 Transportul mașinii de tuns iarba

- ▶ În cazul în care mașina de tuns iarba este mutată de la și spre suprafața de tuns:
  - ▶ Opriți mașina de tuns iarba.
  - Cuțitul nu trebuie să se mai rotească.
  - ▶ Scoateți acumulatorul.
- ▶ Dacă mașina de tuns iarba trebuie înclinată pentru a fi transportată pe alte suprafețe decât iarba:
  - ▶ Opriți mașina de tuns iarba.
  - Cuțitul nu trebuie să se mai rotească.
  - ▶ Scoateți acumulatorul.

### Împingerea mașinii de tuns iarba

- ▶ Împingeți mașina de tuns iarba înainte cu viteză mică, în mod controlat.

### Căratul mașinii de tuns iarba

- ▶ Opriți mașina de tuns iarba.
- ▶ Scoateți acumulatorul.

- ▶ Purtați mănuși de protecție.
- ▶ Desprindeți coșul de colectare a ierbii.
- ▶ Desprindeți extensia.

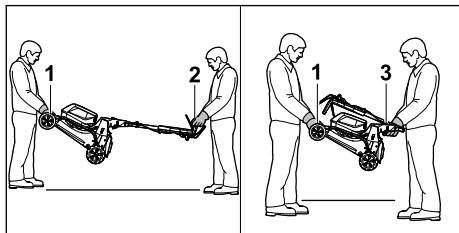

- ▶ Dacă mașina de tuns iarba este cărată cu ghidonul desfăcut:
  - ▶ O persoană ține ferm mașina de tuns iarba cu ambele mâini de mânerul de transport (1), iar o altă persoană o ține cu ambele mâini de ghidonul (2).
  - ▶ Mașina de tuns iarba se ridică și se transportă de către două persoane.
- ▶ Dacă mașina de tuns iarba este cărată cu ghidonul strâns:
  - ▶ Strângeți ghidonul, 9.2.
  - ▶ O persoană ține ferm mașina de tuns iarba cu ambele mâini de mânerul de transport (1), iar o altă persoană o ține cu ambele mâini de mânerul (3).
  - ▶ Mașina de tuns iarba se ridică și se transportă de către două persoane.

### Transportul mașinii de tuns iarba cu un vehicul

- ▶ Asigurați mașina de tuns iarba în așa fel, încât aceasta să nu se răstoarne și să nu se poată mișca.

### 15.2 Transportul acumulatorului

- ▶ Se oprește mașina de tuns iarba și se scoate acumulatorul.
- ▶ Asigurați-vă că acumulatorul se află în stare sigură de funcționare.
- ▶ Acumulatorul trebuie ambalat astfel încât să nu se poată mișca în ambalajul său.
- ▶ Asigurați ambalajul în așa fel, încât să nu se poată mișca.

Acumulatorul se supune cerințelor pentru transportul mărfurilor periculoase. Acumulatorul este clasificat ca UN 3480 (baterii cu ioni de litiu) și a fost verificat conform Manualului ONU - Verificare și criterii, partea a III-a, subcapitolul 38.3.

Prevederile pentru transport sunt disponibile la [www.stihl.com/safety-data-sheets](http://www.stihl.com/safety-data-sheets).

## 16 Stocarea

### 16.1 Depozitarea mașinii de tuns iarba

- ▶ Se oprește mașina de tuns iarba și se scoate acumulatorul.
- ▶ Lăsați mașina de tuns iarba să se răcească.
- ▶ Goliți coșul de colectare iarbă.
- ▶ Mașina de tuns iarba trebuie păstrată în așa fel, încât să fie îndeplinite următoarele condiții:
  - Mașina de tuns iarba nu se află în locuri accesibile copiilor.
  - Mașina de tuns iarba este curată și uscată.
  - Mașina de tuns iarba nu se poate răsturna.
  - Mașina de tuns iarba nu poate pleca pe roți.

### 16.2 Poziția de depozitare

Mașina de tuns iarba poate fi pliată pentru a economisi spațiu de depozitare.

- ▶ Poziționați mașina de tuns iarba pe o suprafață plană.
- ▶ Desprindeți coșul de colectare a ierbii.
- ▶ Reglați înălțimea de tăiere în poziția cea mai de sus. 13.2

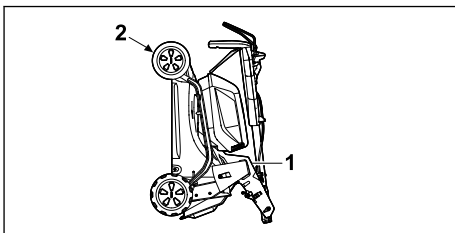

- ▶ Strângeți ghidonul. 9.2
- ▶ Țineți mașina de tuns iarba cu o mână de mânerul (1) și cu cealaltă de mânerul de transport (2) și așezați-o în poziție verticală spre spate.

### 16.3 Depozitarea acumulatorului

STIHL recomandă păstrarea acumulatorului într-o stare de încărcare cuprinsă între 40 % și 60 % (2 LED-uri verzi aprinse).



- ▶ Acumulatorul trebuie păstrat în așa fel, încât să fie îndeplinite următoarele condiții:
  - Acumulatorul nu se află în locuri accesibile copiilor.
  - Acumulatorul este curat și uscat.
  - Acumulatorul este păstrat într-un spațiu închis.
  - Acumulatorul este deconectat de mașina de tuns iarba.
  - În cazul în care acumulatorul este depozitat în aparatul de încărcare: Deconectați ștecherul de la rețea și depozitați acumulatorul cu un nivel de încărcare între 40 % și 60 % (2 LED-uri verzi aprinse).
  - Acumulatorul nu este depozitat în afara limitelor de temperatură specificate,  21.4.

### INDICAȚIE

- Dacă acumulatorul nu este depozitat așa cum este descris în acest manual de instrucțiuni de utilizare, acesta se poate descărca profund și se poate deteriora iremediabil.
  - ▶ Încărcați acumulatorul descărcat înainte de a-l depozita. STIHL recomandă păstrarea acumulatorului într-o stare de încărcare cuprinsă între 40 % și 60 % (2 LED-uri verzi aprinse).
  - ▶ Depozitați acumulatorul deconectat de mașina de tuns iarba.

## 17 Curățare

### 17.1 Așezarea mașinii de tuns iarba în poziție verticală

- ▶ Opriiți mașina de tuns iarba și scoateți acumulatorul.
- ▶ Poziționați mașina de tuns iarba pe o suprafață plană.
- ▶ Desprindeți coșul de colectare a ierbii.
- ▶ Reglați înălțimea de tăiere în poziția cea mai de sus.  13.2
- ▶ Aduceți ghidonul în poziția cea mai de jos,  9.3.

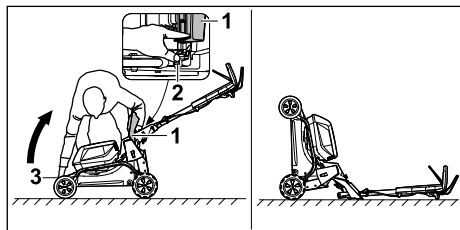

- ▶ Poziționați-vă în dreapta aparatului.

- ▶ Deschideți clapeta de evacuare (1) și mențineți-o deschisă.
  - ▶ Apăsăți maneta (2) cu mâna stângă și mențineți-o apăsată.
  - ▶ Țineți mașina de tuns iarba de mânerul de transport (3) cu mâna dreaptă și așezați-o în poziție verticală spre spate.
- Mașina de tuns iarba stă în poziție stabilă și poate fi curățată.

### 17.2 Curățarea mașinii de tuns iarba

- ▶ opriiți mașina de tuns iarba și scoateți acumulatorul.
- ▶ Curățați mașina de tuns iarba cu o lavetă umedă.
- ▶ Curățați canalul de evacuare cu o perie moale sau o lavetă umedă.
- ▶ Îndepărtați corpurile străine din locașul acumulatorului și curățați-l cu o lavetă umedă.
- ▶ Curățați contactele electrice din locașul acumulatorului cu o pensulă sau o perie moale.
- ▶ Curățați fantele de aerisire cu o pensulă.
- ▶ Așezați mașina de tuns iarba în poziție verticală.
- ▶ Curățați zona din jurul cuțitului și cuțitul cu un băț, cu o perie moale sau cu o lavetă umedă.

### INDICAȚIE

- Curățarea cu un aparat de curățare de înaltă presiune sau cu jeturi de apă poate deteriora aparatul.
  - ▶ Nu curățați aparatul cu un aparat de curățare de înaltă presiune sau cu jeturi de apă.

### 17.3 Curățarea bateriei

- ▶ Curățați bateria cu o lavetă umedă.

## 18 Întreținere

### 18.1 Demontarea și montarea cuțitului

#### 18.1.1 Demontarea cuțitului

- ▶ Opriiți mașina de tuns iarba și scoateți acumulatorul.
- ▶ Așezați mașina de tuns iarba în poziție verticală.



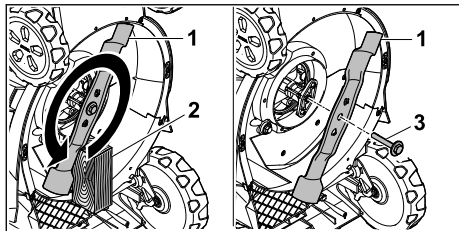

- ▶ Blocați cuțitul (1) cu o bucată de lemn (2).
- ▶ Deșurubați șurubul cu șaibă (3) în direcția săgeții și scoateți-l.
- ▶ Scoateți cuțitul (1).
- ▶ Aruncați la deșeurii șurubul cu șaibă (3). Pentru montarea cuțitului (1) folosiți un șurub cu șaibă nou.

### 18.1.2 Montarea cuțitului

- ▶ Opriiți mașina de tuns iarba și scoateți acumulatorul.
- ▶ Așezați mașina de tuns iarba în poziție verticală.

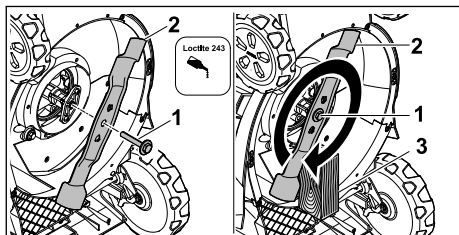

- ▶ Aplicați blocant de filet Loctite 243 pe filetul șurubului cu șaibă (1).
- ▶ Așezați cuțitul (2) în așa fel, încât ridicăturile de pe suprafața de așezare să intre în degajări.
- ▶ Înșurubați șurubul cu șaibă (1).
- ▶ Blocați cuțitul (2) cu o bucată de lemn (3).
- ▶ Strângeți șurubul cu șaibă (1) cu un cuplu de 60 Nm.

### 18.2 Ascuțirea și echilibrarea cuțitului

Ascuțirea și echilibrarea corectă a cuțitului necesită multă experiență.

## 20 Depanare

### 20.1 Remedierea defecțiunilor mașinii de tuns iarba sau ale acumulatorului

Defecțiune	LED-urile de pe unitatea de comandă	LED-urile de pe acumulator	Cauză	Remedii
Mașina de tuns iarba nu	Indicatorul de supraîncălzire se		Temperaturile de la sistemul elect-	▶ Lăsați mașina de tuns iarba să se răcească.

STIHL recomandă să se apeleze la un distribuitor autorizat STIHL pentru ascuțirea și echilibrarea cuțitului.

Adresele actuale ale distribuitorilor autorizați se găsesc la reprezentantul STIHL din țara respectivă, la adresa [www.stihl.com](http://www.stihl.com).



#### AVERTISMENT

- Muchiile tăietoare ale cuțitului sunt ascuțite. Utilizatorul se poate tăia.
    - ▶ Purtați mănuși de protecție.
- 
- ▶ Opriiți mașina de tuns iarba și scoateți acumulatorul.
  - ▶ Aduceți mașina de tuns iarba în poziție verticală.
  - ▶ Demontați cuțitul.
  - ▶ Ascuțiți cuțitul. Respectați unghiurile de ascuțire și răciți cuțitul. 21.2. Cuțitul nu trebuie să devină albastru în timpul ascuțirii.
  - ▶ Montați cuțitul.
  - ▶ Dacă apar neclarități: apelați la un distribuitor autorizat STIHL.

## 19 Reparare

### 19.1 Repararea mașinii de tuns iarba

Utilizatorul nu-și poate repara singur mașina de tuns iarba și cuțitul.

- ▶ Dacă mașina de tuns iarba sau cuțitul sunt deteriorate: Nu utilizați mașina de tuns iarba sau cuțitul și luați legătura cu un distribuitor autorizat STIHL.
- ▶ Dacă plăcuțele cu instrucțiuni sunt ilizibile sau deteriorate: Se solicită înlocuirea plăcuțelor cu instrucțiuni de către un distribuitor autorizat STIHL.

Defecțiune	LED-urile de pe unitatea de comandă	LED-urile de pe acumulator	Cauză	Remediu
atinge puterea obișnuită.	aprinde în culoare galbenă.		ronic sau motor sunt prea mari.	<ul style="list-style-type: none"> <li>▶ Nu porniți mașina de tuns iarba prea des în intervale scurte.</li> <li>▶ Dacă lucrați cu sistemul de acționare pentru deplasare cuplat: decuplați sistemul de acționare pentru deplasare.</li> <li>▶ Dacă lucrați cu sistemul de acționare pentru deplasare decuplat: înaintați lent.</li> <li>▶ Reglați o înălțime de tăiere mai mare.</li> <li>▶ Tundeți o iarbă mai mică.</li> </ul>
	Indicatorul de supraîncălzire este aprins în culoare roșie.		Mașina de tuns iarba este prea caldă.	<ul style="list-style-type: none"> <li>▶ Mașina de tuns iarba se oprește automat.</li> <li>▶ Lăsați mașina de tuns iarba să se răcească.</li> </ul>
Mașina de tuns iarba pierde puterea în modul AUTO-BOOST.	Indicatorul pentru modul AUTO-BOOST clipește în culoare verde.		Acumulatorii sunt prea calzi.	▶ Mașina de tuns iarba comută automat în modul standard.
Mașina de tuns iarba nu funcționează după pornire.	1 LED de pe indicatorul nivelului de încărcare clipește în culoare verde.	1 LED clipește în culoare verde.	Acumulatorul nu este suficient încărcat.	Încărcați acumulatorul.
	1 LED de pe indicatorul nivelului de încărcare este aprins în culoare roșie.	1 LED este aprins în culoare roșie.	Acumulatorul este prea cald sau prea rece.	<ul style="list-style-type: none"> <li>▶ Scoateți acumulatorul.</li> <li>▶ Lăsați acumulatorul să se răcească sau să se încălzească.</li> </ul>
	Indicatorul de defecțiune clipește în culoare roșie.	3 LED-uri clipeșc în culoare roșie.	Mașina de tuns iarba are o defecțiune.	<ul style="list-style-type: none"> <li>▶ Scoateți acumulatorul.</li> <li>▶ Curățați contactele electrice din locașul acumulatorului 1 și locașul acumulatorului 2.</li> <li>▶ Introduceți acumulatorul.</li> <li>▶ Porniți mașina de tuns iarba.</li> <li>▶ Dacă 3 LED-uri clipeșc în continuare în culoare roșie: nu utilizați mașina de tuns iarba și luați legătura cu un distribuitor autorizat STIHL.</li> </ul>
	Indicatorul de supraîncălzire este aprins în culoare roșie.	3 LED-uri sunt aprinse în culoare roșie.	Mașina de tuns iarba este prea caldă.	<ul style="list-style-type: none"> <li>▶ Scoateți acumulatorul.</li> <li>▶ Lăsați mașina de tuns iarba să se răcească.</li> </ul>
	3 LED-uri de pe indicatorul nivelului de încărcare se aprind în culoare roșie.	4 LED-uri clipeșc în culoare roșie.	Acumulatorul are o defecțiune.	<ul style="list-style-type: none"> <li>▶ Scoateți și reintroduceți acumulatorul.</li> <li>▶ Porniți mașina de tuns iarba.</li> <li>▶ Dacă 4 LED-uri clipeșc în continuare în culoare roșie: nu utilizați acumulatorul și luați legătura cu un distribuitor autorizat STIHL.</li> </ul>
			Conexiunea electrică dintre mașina de tuns	▶ Scoateți acumulatorul.

Defecțiune	LED-urile de pe unitatea de comandă	LED-urile de pe acumulator	Cauză	Remediu
			iarba și acumulator este întreruptă.	<ul style="list-style-type: none"> <li>▶ Curățați contactele electrice din locașul acumulatorului 1 și locașul acumulatorului 2.</li> <li>▶ Introduceți acumulatorul.</li> </ul>
	Toate LED-urile de pe unitatea de comandă clipeșc.		Comunicarea cu unitatea de comandă este întreruptă.	<ul style="list-style-type: none"> <li>▶ Scoateți acumulatorul.</li> <li>▶ Nu utilizați mașina de tuns iarba și luați legătura cu un distribuitor autorizat STIHL.</li> </ul>
			Mașina de tuns iarba sau acumulatorul sunt umede.	<ul style="list-style-type: none"> <li>▶ Scoateți acumulatorul.</li> <li>▶ Curățați mașina de tuns iarba.</li> <li>▶ Lăsați mașina de tuns iarba sau acumulatorul să se usuce,  21.5.</li> </ul>
			Cuțitele întâmpină rezistență prea mare.	<ul style="list-style-type: none"> <li>▶ Dacă lucrați cu sistemul de acționare pentru deplasare cuplat: decuplați sistemul de acționare pentru deplasare.</li> <li>▶ Dacă lucrați cu sistemul de acționare pentru deplasare decuplat: înaintați lent.</li> <li>▶ Reglați o înălțime de tăiere mai mare.</li> <li>▶ Porniți mașina de tuns iarba într-o iarbă mai mică.</li> </ul>
			Zona din jurul cuțitului este anc-rasată.	Curățați mașina de tuns iarba.
Sistemul de acționare pentru deplasare nu funcționează.			Sistemul de acționare pentru deplasare este decuplat.	Reglați viteza de deplasare.
			Sistemul de acționare pentru deplasare are o defecțiune.	<ul style="list-style-type: none"> <li>▶ Scoateți și reintroduceți acumulatorul.</li> <li>▶ Cuplați sistemul de acționare pentru deplasare.</li> <li>▶ Dacă sistemul de acționare pentru deplasare tot nu funcționează: apelați la un distribuitor autorizat STIHL.</li> </ul>
Mașina de tuns iarba se oprește în timpul lucrului.	Indicatorul de defecțiune clipește în culoare roșie.	3 LED-uri sunt aprinse în culoare roșie.	Mașina de tuns iarba este prea caldă.	<ul style="list-style-type: none"> <li>▶ Scoateți acumulatorul.</li> <li>▶ Lăsați mașina de tuns iarba să se răcească.</li> <li>▶ Curățați mașina de tuns iarba.</li> </ul>
			Cuțitul este blocat.	<ul style="list-style-type: none"> <li>▶ Scoateți acumulatorul.</li> <li>▶ Curățați mașina de tuns iarba.</li> </ul>
			A apărut o defecțiune electrică.	<ul style="list-style-type: none"> <li>▶ Scoateți și reintroduceți acumulatorul.</li> <li>▶ Porniți mașina de tuns iarba.</li> </ul>
	Indicatorul de defecțiune clipește în culoare roșie.		Sistemul de acționare pentru deplasare și cuțitul se opresc în caz de suprasarcină atunci când lucrați pe pante abrupte.	<ul style="list-style-type: none"> <li>▶ Nu tundeți iarba pe pante abrupte.</li> <li>▶ Eliberați maneta de cuplare a sistemului de acționare pentru deplasare.</li> <li>▶ Poziționați mașina de tuns iarba pe o suprafață plană.</li> <li>▶ Cuplați cuțitul.</li> </ul>

Defecțiune	LED-urile de pe unitatea de comandă	LED-urile de pe acumulator	Cauză	Remediu
				► Cuplați sistemul de acționare pentru deplasare.
Mașina de tuns iarba vibrează puternic în timpul lucrului.			Șurubul cuțitului s-a slăbit.	Strângeți bine șurubul.
			Cuțitul nu este echilibrat corect.	Ascuțiți și echilibrați cuțitul.
Timpul de funcționare a mașinii de tuns iarba este prea scurt.			Acumulatorul nu este complet încărcat.	Încărcați acumulatorul.
			Acumulatorul și-a depășit durata de viață.	Înlocuiți acumulatorul.
			Zona din jurul cuțitului este ancrasată.	Curățați mașina de tuns iarba.
			Cuțitul este tocit sau uzat.	Ascuțiți și echilibrați cuțitul.
			Cuțitul întâmpină rezistență prea mare.	<ul style="list-style-type: none"> <li>► Dacă lucrați cu sistemul de acționare pentru deplasare cuplat: decuplați sistemul de acționare pentru deplasare.</li> <li>► Dacă lucrați cu sistemul de acționare pentru deplasare decuplat: înaintați lent.</li> <li>► Reglați o înălțime de tăiere mai mare.</li> <li>► Tundeți o iarbă mai mică.</li> </ul>
Acumulatorul se blochează când este introdus în locașul său.			Ghidajele sau contactele electrice din locașul acumulatorului sunt murdare.	Curățați mașina de tuns iarba.
După ce se introduce acumulatorul în aparatul de încărcare, procesul de încărcare nu pornește.		1 LED este aprins în culoare roșie.	Acumulatorul este prea cald sau prea rece.	<ul style="list-style-type: none"> <li>► Scoateți acumulatorul.</li> <li>► Lăsați acumulatorul să se răcească sau să se încălzească.</li> </ul>
Iarba nu este tunsă uniform sau gazonul este galben.			Cuțitul este tocit sau uzat.	► Ascuțiți și echilibrați cuțitul.
			Cuțitul întâmpină rezistență prea mare.	<ul style="list-style-type: none"> <li>► Dacă lucrați cu sistemul de acționare pentru deplasare cuplat: decuplați sistemul de acționare pentru deplasare.</li> <li>► Dacă lucrați cu sistemul de acționare pentru deplasare decuplat: înaintați lent.</li> </ul>

Defecțiune	LED-urile de pe unitatea de comandă	LED-urile de pe acumulator	Cauză	Remediu
				<ul style="list-style-type: none"> <li>▶ Reglați o înălțime de tăiere mai mare.</li> <li>▶ Tundeți o iarbă mai mică.</li> </ul>
Acumulatorul cu <b>C</b> nu poate fi găsit cu aplicația STIHL connected.			Interfața radio Bluetooth® de pe acumulator sau de pe dispozitivul mobil este dezactivată.	▶ Activați interfața radio Bluetooth® pe acumulator și pe dispozitivul mobil.
			Distanța dintre acumulator și dispozitivul mobil este prea mare.	<ul style="list-style-type: none"> <li>▶ Reduceți distanța,  21.1.</li> <li>▶ Dacă în continuare acumulatorul nu poate fi găsit cu aplicația STIHL connected: apelați la un distribuitor autorizat STIHL.</li> </ul>

## 20.2 Asistență privind produsul și ajutor pentru utilizare

Asistența privind produsul și ajutorul pentru utilizare pot fi obținute la un serviciu de asistență tehnică STIHL.

Posibilitățile de contact și informațiile pot fi găsite la adresa <https://support.stihl.com> sau [www.stihl.com](http://www.stihl.com).

## 21 Date tehnice

### 21.1 Mașină de tuns iarba STIHL RMA 443.3 PV, RMA 448.3 PV, RMA 453.3 PV

- Acumulatorul admis: STIHL AP
- Greutatea cu coșul de colectare a ierbii și fără acumulator:
  - RMA 443.3 PV: 27 kg
  - RMA 448.3 PV: 28 kg
  - RMA 453.3 PV: 29 kg
- Greutatea (m) cu coșul de colectare a ierbii și acumulatorii STIHL AP 300 S:
  - RMA 443.3 PV: 31 kg
  - RMA 448.3 PV: 32 kg
  - RMA 453.3 PV: 33 kg
- Capacitatea maximă a coșului de colectare a ierbii:
  - RMA 443.3 PV, RMA 448.3 PV: 52 l
  - RMA 453.3 PV: 55 l
- Lățime de tăiere:
  - RMA 443.3 PV: 41 cm
  - RMA 448.3 PV: 46 cm
  - RMA 453.3 PV: 51 cm
- Turație (n):
  - RMA 443.3 PV, RMA 448.3 PV: 3000/min
  - RMA 453.3 PV: 2700/min
- Turația în modul ECO:

- RMA 443.3 PV, RMA 448.3 PV: 2700/min
- RMA 453.3 PV: 2400/min
- Tipul de protecție electrică: IPX4
- Viteza minimă de deplasare: 2,0 km/h
- Viteza maximă de deplasare (în funcție de acumulatorul folosit)
  - cu AP 100: 2,5 km/h
  - AP 200cu : 3,5 km/h
  - AP 200 S, AP 300, AP 300 S, AP 500 Scu : 4,5 km/h

Tempul de funcționare este indicat la [www.stihl.com/battery-life](http://www.stihl.com/battery-life).

### 21.2 Cuțitul

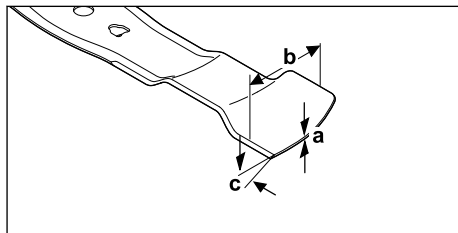

- Grosimea minimă a: 1,6 mm
- Lățimea minimă b: 55 mm
- Unghiul de ascuțire c: 30°

### 21.3 Acumulatorul STIHL AP

- Tehnologie de acumulare: Litiu-ion
- Tensiune: 36 V
- Capacitatea în Ah: vezi plăcuța de identificare
- Conținutul de energie în Wh: vezi plăcuța de identificare
- Greutatea în kg: a se vedea plăcuța de identificare
- Interfață radio Bluetooth® (doar pentru acumulatori cu **C**):

- Conexiune de date: Bluetooth® 5.1. Terminalul mobil trebuie să fie compatibil cu Bluetooth® Low Energy 5.0 și să accepte Generic Access Profile (GAP).
- Banda de frecvență: bandă ISM 2,4 GHz
- Putere de transmisie maximă reflectată: 1 mW
- Raza de acoperire a semnalului: cca. 10 m. Puterea semnalului depinde de condițiile ambientale și de terminalul mobil. Raza de acoperire poate varia foarte mult în funcție de condițiile exterioare, inclusiv de aparatul de recepție utilizat. Raza de acoperire poate să fie redusă semnificativ în încăperile închise și prin barierele metalice (de exemplu pereți, rafturi, valize).
- Cereințe privind sistemul de operare al dispozitivului mobil: Android sau iOS (versiunea actuală sau o versiune mai recentă)

## 21.4 Limite de temperatură



### AVERTISMENT

- Acumulatorul nu este protejat împotriva tuturor influențelor ambiante. Dacă acumulatorul este expus anumitor influențe ambiante, poate lua foc sau poate exploda. Persoanele pot fi rănite grav și pot să apară daune materiale.
  - ▶ Nu încărcăți și nu utilizați acumulatorul la temperaturi mai mici de - 20 °C sau mai mari de + 50 °C.
  - ▶ Nu depozitați acumulatorul la temperaturi mai mici de - 20 °C sau mai mari de + 70 °C.
  - ▶ Nu utilizați mașina de tuns iarba la temperaturi sub 0 °C sau peste + 50 °C.
  - ▶ Nu depozitați mașina de tuns iarba la temperaturi sub - 20 °C sau peste + 70 °C.

## 21.5 Intervale de temperatură recomandate

Pentru o performanță optimă a mașinii de tuns iarba și a acumulatorilor, respectați următoarele intervale de temperatură:

- Mașină de tuns iarba:
  - Utilizare: 0 °C până la + 40 °C
  - Depozitare: - 20 °C până la + 50 °C
- Acumulator:
  - Încărcare: + 5 °C până la +40 °C
  - Utilizare: - 10 °C până la + 40 °C
  - Depozitare: - 20 °C până la + 50 °C

Dacă acumulatorul este încărcat, utilizat sau depozitat în afara intervalelor de temperatură

recomandate, performanțele acestuia pot fi reduse.

În cazul în care acumulatorul este ud sau umed, lăsați-l să se usuce timp de cel puțin 48 de ore la o temperatură de peste + 15 °C și sub + 50 °C și la o umiditate mai mică de 70 %. O umiditate mai mare poate prelungi timpul de uscare.

## 21.6 Niveluri de zgomot și niveluri de vibrații

### RMA 443.3 PV

Valoarea K pentru nivelul de presiune acustică este de 2 dB(A). Valoarea K pentru nivelul de putere acustică este de 2,2 dB(A). Valoarea K pentru nivelul de vibrații este de 0,70 m/s<sup>2</sup>.

- Nivel de presiune acustică  $L_{pA}$ , măsurat conform EN IEC 62841-4-3: 75 dB(A)
- Nivel de putere acustică  $L_{WAAd}$ , măsurat conform 2000/14/EC / S.I. 2001/1701: 90 dB(A)
- Nivel de vibrații  $a_{hv}$  la ghidon, măsurat conform EN IEC 62841-4-3: 1,40 m/s<sup>2</sup>

### RMA 448.3 PV

Valoarea K pentru nivelul de presiune acustică este de 2 dB(A). Valoarea K pentru nivelul de putere acustică este de 2,0 dB(A). Valoarea K pentru nivelul de vibrații este de 0,90 m/s<sup>2</sup>.

- Nivel de presiune acustică  $L_{pA}$ , măsurat conform EN IEC 62841-4-3: 79 dB(A)
- Nivel de putere acustică  $L_{WAAd}$ , măsurat conform 2000/14/EC / S.I. 2001/1701: 94 dB(A)
- Nivel de vibrații  $a_{hv}$  la ghidon, măsurat conform EN IEC 62841-4-3: 1,80 m/s<sup>2</sup>

### RMA 453.3 PV

Valoarea K pentru nivelul de presiune acustică este de 2 dB(A). Valoarea K pentru nivelul de putere acustică este de 2,0 dB(A). Valoarea K pentru nivelul de vibrații este de 0,90 m/s<sup>2</sup>.

- Nivel de presiune acustică  $L_{pA}$ , măsurat conform EN IEC 62841-4-3: 79 dB(A)
- Nivel de putere acustică  $L_{WAAd}$ , măsurat conform 2000/14/EC / S.I. 2001/1701: 94 dB(A)
- Nivel de vibrații  $a_{hv}$  la ghidon, măsurat conform EN IEC 62841-4-3: 1,80 m/s<sup>2</sup>

Valorile indicate ale nivelului de vibrații au fost măsurate conform unui procedeu de încercare normat și pot fi comparate cu cele ale aparatelor electrice. Valorile nivelului de vibrații care pot apărea efectiv pot avea abateri față de valorile indicate, în funcție de modul de utilizare. Valorile indicate ale nivelului de vibrații pot fi folosite pen-

tru o primă evaluare a expunerii la vibrații. Expunerea efectivă la vibrații trebuie estimată. Pentru aceasta trebuie avute în vedere și perioadele de timp în care aparatul electric este oprit, și cele în care aparatul este pornit, dar nu lucrează în sarcină.

Informațiile privind respectarea cerințelor din Directiva 2002/44/EC și S.I. 2005/1093 pentru angajatori cu privire la vibrații sunt indicate la adresa [www.stihl.com/vib](http://www.stihl.com/vib).

## 21.7 REACH

REACH este Regulamentul european referitor la înregistrarea, evaluarea și autorizarea substanțelor chimice.

Informații referitoare la conformarea Regulamentului REACH sunt date la [www.stihl.com/reach](http://www.stihl.com/reach).

## 22 Piese de schimb și accesorii

### 22.1 Piese de schimb și accesorii

**STIHL** Aceste simboluri identifică piesele de schimb originale STIHL și accesoriiile originale STIHL.

STIHL recomandă folosirea pieselor de schimb originale STIHL și a accesoriiilor originale STIHL.

Piesele de schimb și accesoriiile altor producători nu pot fi evaluate de STIHL referitor la fiabilitate, siguranță și potrivire în pofida monitorizării continue a pieței, iar STIHL nu poate recomanda utilizarea acestora.

Piesele de schimb și accesoriiile originale STIHL se pot procura de la un distribuitor STIHL.

### 22.2 Piese de schimb importante

- Cuțit:
  - RMA 443.3 PV : WA40 702 0105
  - RMA 448.3 PV : WA41 702 0105
  - RMA 453.3 PV : WA42 702 0100
- Șurub cuțit cu șaibă: 0000 951 3505

## 23 Eliminare

### 23.1 Evacuarea la deșeuri a mașinii de tuns iarba

Informațiile privind eliminarea la deșeuri sunt disponibile de la administrația locală sau de la un distribuitor specializat STIHL.

Eliminarea necorespunzătoare la deșeuri poate fi dăunătoare sănătății și poate polua mediul.

- ▶ Trimiteți produsele STIHL, inclusiv ambalajele, la un punct de colectare adecvat pentru reciclare în conformitate cu reglementările locale.
- ▶ A nu se elimina la deșeuri împreună cu deșeurile casnice.

## 24 Declarație de conformitate EU

### 24.1 Mașină de tuns iarba STIHL RMA 443.3 PV, RMA 448.3 PV, RMA 453.3 PV

STIHL Tirol GmbH  
Hans Peter Stihl-Straße 5  
6336 Langkampfen

Austria

declară pe propria răspundere că produsul

- Tip constructiv: Mașină de tuns iarba cu acumulator
- Marca de fabricație: STIHL
- Tip: RMA 443.3 PV, RMA 448.3 PV, RMA 453.3 PV
- Lățime de tăiere:
  - RMA 443.3 PV: 41 cm
  - RMA 448.3 PV: 46 cm
  - RMA 453.3 PV: 51 cm
- Număr de identificare serie:
  - RMA 443.3 PV: WA40
  - RMA 448.3 PV: WA41
  - RMA 453.3 PV: WA42

corespunde dispozițiilor relevante ale Directivelor 2000/14/EC, 2006/42/EC, 2014/30/EU și 2011/65/EU și a fost proiectat și fabricat în conformitate cu versiunile următoarelor standarde valabile la data producției: EN 62841-1, EN IEC 62841-4-3, EN 55014-1 și EN 55014-2.

Organism notificat implicat:

TÜV Rheinland LGA Products GmbH  
Tillystraße 2  
90431 Nürnberg, DE

Pentru determinarea nivelului de putere acustică măsurat și garantat s-a procedat conform Directivei 2000/14/EC, anexa VIII.

- Nivel de putere acustică măsurat:
  - RMA 443.3 PV: 88,2 dB(A)
  - RMA 448.3 PV: 92,4 dB(A)
  - RMA 453.3 PV: 92,4 dB(A)
- Nivel de putere acustică garantat:
  - RMA 443.3 PV: 90 dB(A)
  - RMA 448.3 PV: 94 dB(A)
  - RMA 453.3 PV: 94 dB(A)



Documentația tehnică este păstrată la STIHL Tirol GmbH.

Anul de fabricație și numărul de serie sunt indicate pe mașina de tuns iarba.

Langkampfen, 27.11.2023

STIHL Tirol GmbH

reprezentat de 

Matthias Fleischer, Director al departamentului Dezvoltare produse

reprezentat de 

Sven Zimmermann, Director al departamentului principal Calitate

## 25 Declarația de conformitate UKCA

### 25.1 Mașină de tuns iarba STIHL RMA 443.3 PV, RMA 448.3 PV, RMA 453.3 PV

STIHL Tirol GmbH  
Hans Peter Stihl-Straße 5  
6336 Langkampfen

Austria

declară pe propria răspundere că produsul

- Tip constructiv: Mașină de tuns iarba cu acumulator
- Marca de fabricație: STIHL
- Tip: RMA 443.3 PV, RMA 448.3 PV, RMA 453.3 PV
- Lățime de tăiere:
  - RMA 443.3 PV: 41 cm
  - RMA 448.3 PV: 46 cm
  - RMA 453.3 PV: 51 cm
- Număr de identificare serie:
  - RMA 443.3 PV: WA40
  - RMA 448.3 PV: WA41
  - RMA 453.3 PV: WA42

corespunde prevederilor aplicabile ale Regulamentelor din Regatul Unit Noise Emission in the Environment by Equipment for use Outdoors Regulations 2001, Supply of Machinery (Safety) Regulations 2008, Electromagnetic Compatibility Regulations 2016 și The Restriction of the Use of Certain Hazardous Substances in Electrical and Electronic Equipment Regulations 2012, precum

și că a fost proiectat și fabricat în conformitate cu versiunile valabile la data producției ale următoarelor standarde: EN 62841-1, EN IEC 62841-4-3, EN 55014-1 și EN 55014-2.

Organism notificat implicat:

TUV Rheinland UK LTD  
1011 Stratford Road  
Solihull, B90 4BN

Pentru determinarea nivelului de putere acustică măsurată și garantat s-a procedat conform Regulamentului din Regatul Unit Noise Emission in the Environment by Equipment for use Outdoors Regulations 2001, Schedule 11.

- Nivel de putere acustică măsurat
  - RMA 443.3 PV: 88,2 dB(A)
  - RMA 448.3 PV: 92,4 dB(A)
  - RMA 453.3 PV: 92,4 dB(A)
- Nivel de putere acustică garantat
  - RMA 443.3 PV: 90 dB(A)
  - RMA 448.3 PV: 94 dB(A)
  - RMA 453.3 PV: 94 dB(A)

Documentația tehnică este păstrată la STIHL Tirol GmbH.

Anul de fabricație și numărul de serie sunt indicate pe mașina de tuns iarba.

Langkampfen, 27.11.2023

STIHL Tirol GmbH

reprezentat de 

Matthias Fleischer, Director al departamentului Dezvoltare produse

reprezentat de 

Sven Zimmermann, Director al departamentului principal Calitate

## 26 Adrese

[www.stihl.com](http://www.stihl.com)

## 27 Instrucțiuni de siguranță generale și specifice produsului

### 27.1 Introducere

Acest capitol reproduce instrucțiunile de siguranță generale și specifice produsului prevăzute și prefomulate în standardul produsului.

Instrucțiunile de siguranță pentru evitarea electrocutării prezentate la „Siguranța electrică” nu sunt aplicabile produselor cu acumulatori STIHL, cu excepția punctului c).



### AVERTISMENT

■ **Citiți toate instrucțiunile de siguranță, indicațiile, figurile și datele tehnice, cu care e prevăzută mașina de tuns iarba.** În cazul nerespectării următoarelor instrucțiuni, se poate ajunge la electroșoc, incendiu și/sau răni grave. **Păstrați pe viitor toate indicațiile de siguranță și instrucțiunile.**

## 27.2 Securitatea la locul de muncă

- Păstrați zona de lucru curată și bine luminată.** Dezordinea sau absența luminii în zonele de lucru pot duce la accidente.
- Nu lucrați cu mașina de tuns iarba în atmosfere explozive în care sunt prezente lichide, gaze sau pulberi inflamabile.** Mașinile de tuns iarba produc scânteii care pot aprinde praful sau vaporii.
- Țineți copiii și alte persoane la distanță în timp ce folosiți mașina de tuns iarba.** Puteți pierde controlul mașinii de tuns iarba dacă sunteți distras.

## 27.3 Siguranța electrică

- Conectorul mașinii de tuns iarba trebuie să se potrivească în priză. Ștecherul nu trebuie să fie modificat în niciun fel. Nu utilizați ștechere adaptoare împreună cu mașini de tuns iarba cu împământare de protecție.** Ștecherele nemodificate și prizele potrivite reduc riscul de electrocutare.
- Evitați contactul corpului cu suprafețele împământate, cum ar fi țevile, instalațiile de încălzire, aragazurile și frigiderele.** Există un risc crescut de electrocutare dacă corpul dumneavoastră este legat la pământ.
- Nu folosiți mașina de tuns iarba pe ploaie sau în condiții de umezeală.** Acest lucru poate crește riscul de electrocutare.
- Nu folosiți cablul de alimentare altfel decât conform destinației. Nu folosiți niciodată cablul de alimentare pentru a transporta sau trage mașina de tuns iarba, ori pentru a o scoate din priză. Țineți cablul de alimentare departe de căldură, ulei, margini ascuțite sau piese în mișcare.** Dacă sunt deteriorate sau încurcate, cablurile de alimentare cresc riscul de electrocutare.

- Atunci când lucrați în aer liber cu o mașină de tuns iarba, folosiți numai prelungitoare care sunt, de asemenea, adecvate pentru utilizarea în aer liber.** Utilizarea unui prelungitor adecvat pentru utilizare în aer liber reduce riscul de electrocutare.
- Dacă este inevitabilă utilizarea mașinii de tuns iarba într-un mediu umed, folosiți un releu de protecție pentru curent diferențial.** Utilizarea unui releu de protecție pentru curent diferențial reduce riscul de electrocutare.

## 27.4 Siguranța persoanelor

- Fiiți atenți, aveți grijă la ceea ce faceți și dați dovadă de simț de răspundere când lucrați cu o mașină de tuns iarba. Nu folosiți mașina de tuns iarba dacă sunteți obosit sau vă aflați sub influența drogurilor, alcoolului sau a medicamentelor.** Un simplu moment de neatenție în timpul utilizării mașinii de tuns iarba poate duce la răni grave.
- Purtați echipament individual de protecție și întotdeauna ochelari de protecție.** Purtarea unui echipament individual de protecție, ca de exemplu o mască de protecție împotriva prafului, încălțăminte de siguranță antiderapantă, cască de protecție sau antifoane, în funcție de tipul și utilizarea mașinii de tuns iarba, reduce riscul de rănire.
- Evitați punerea în funcțiune neintenționată. Asigurați-vă că mașina de tuns iarba este oprită înainte de a o conecta la sursa de alimentare și/sau la acumulator, de a o ridica sau de a o transporta.** Dacă atunci când transportați mașina de tuns iarba aveți degetul pe întrerupător sau dacă conectați mașina de tuns iarba la sursa de alimentare fiind pornită, se pot produce accidente.
- Scoateți uneltele de reglare sau cheile fixe înainte de a porni mașina de tuns iarba.** O unealtă sau o cheie fixă blocată într-o componentă rotativă a mașinii de tuns iarba poate provoca răni.
- Evitați pozițiile anormale ale corpului. Asigurați-vă că stați bine pe picioare și că vă păstrați în permanență echilibrul.** Acest lucru vă oferă un control mai bun al mașinii de tuns iarba în situații neprevăzute.
- Purtați îmbrăcăminte adecvată. Nu purtați haine largi sau bijuterii. Țineți părul și hainele departe de componentele aflate în mișcare.**

Hainele largi, bijuteriile sau părul lung pot fi prinse de componentele aflate în mișcare.

- g) **În cazul în care se poate monta un echipament de aspirare și colectare a prafului, acesta trebuie să fie conectat și utilizat corect.** Utilizarea unui aspirator de praf poate reduce pericolele cauzate de praf.
- h) **Nu vă lăsați amăgit de un fals sentiment de siguranță și nu ignorați regulile de siguranță pentru mașinile de tuns iarba, chiar dacă sunteți familiarizat cu mașina de tuns iarba după ce ați folosit-o de multe ori.** Acțiunile neglijente pot duce la răni grave în câteva fracțiuni de secundă.

## 27.5 Utilizarea și manevrarea mașinii de tuns iarba

- a) **Nu supraîncărcați mașina de tuns iarba. Folosiți mașina de tuns iarba la lucrările pentru care a fost proiectată.** Cu mașina de tuns iarba potrivită, veți lucra mai bine și mai sigur în intervalul de putere specificat.
- b) **Nu utilizați o mașină de tuns iarba al cărei întrerupător este defect.** O mașină de tuns iarba care nu mai poate fi pornită sau oprită este periculoasă și trebuie reparată.
- c) **Deconectați ștecherul de la priză și/sau scoateți acumulatorul detașabil înainte de a face orice reglaj al mașinii, de a schimba piesele atașate ale unelei sau de a pune mașina de tuns iarba la loc.** Această măsură de precauție previne pornirea neintenționată a mașinii de tuns iarba.
- d) **Nu lăsați la îndemâna copiilor mașinile de tuns iarba nefolosite.** Nu permiteți nimănui să folosească mașina de tuns iarba dacă nu este familiarizat cu acesta sau dacă nu a citit aceste instrucțiuni. Mașinile de tuns iarba sunt periculoase atunci când sunt folosite de persoane neexperimentate.
- e) **Întrețineți cu grijă mașina de tuns iarba și sculele de lucru. Verificați dacă piesele în mișcare funcționează corect și nu sunt blocate, dacă piesele nu sunt rupte sau deteriorate în așa fel încât să afecteze funcționarea mașinii de tuns iarba. Solicitați repararea pieselor deteriorate înainte de a utiliza mașina de tuns iarba.** Multe accidente sunt cauzate de mașinile de tuns iarba prost întreținute.
- f) **Păstrați sculele de tăiere ascuțite și curate.** Sculele de tăiere întreținute cu grijă, cu muchii de tăiere ascuțite, se blochează mai puțin și sunt mai ușor de ghidat.

- g) **Utilizați mașina de tuns iarba, sculele, accesoriile etc. în conformitate cu aceste instrucțiuni. Țineți cont de condițiile de muncă și de activitatea care urmează să fie desfășurată.** Utilizarea mașinilor de tuns iarba pentru alte aplicații decât cele pentru care sunt destinate poate duce la situații periculoase.
- h) **Păstrați mânerul și suprafețele de prindere uscate, curate și fără a fi murdare de ulei și de grăsime.** Mânerul și suprafețele de prindere alunecoase nu permit operarea și controlul în siguranță al mașinii de tuns iarba în situații neprevăzute.

## 27.6 Utilizarea și manevrarea mașinii de tuns iarba cu acumulator

- a) **Încărcați acumulatorul numai cu aparatele de încărcare recomandate de producător.** Un aparat de încărcare proiectat pentru un anumit tip de acumulator poate cauza un pericol de incendiu atunci când este utilizat cu alți acumulatori.
- b) **Utilizați în mașinile de tuns iarba numai acumulatori destinați acestui scop.** Utilizarea altor acumulatori poate provoca vătămări și pericol de incendiu.
- c) **Țineți acumulatorul neutilizat departe de agrafe de hârtie, monede, chei, cuie, șuruburi sau alte obiecte metalice mici care ar putea provoca un scurtcircuit al contactelor.** Un scurtcircuit între contactele acumulatorului poate provoca arsuri sau incendii.
- d) **În cazul utilizării incorecte, se poate scurge lichid din acumulator.** Evitați contactul cu acesta. În caz de contact accidental, locul afectat se va spăla cu apă. Dacă lichidul ajunge la ochi, solicitați suplimentar și ajutorul medicului. Lichidul scurs din acumulator poate provoca iritații ale pielii sau arsuri.
- e) **Nu utilizați acumulatori deteriorați sau modificați.** Acumulatorii deteriorați sau modificați se pot comporta imprevizibil și pot provoca incendii, explozii sau vătămări.
- f) **Nu expuneți acumulatorii la foc sau temperaturi prea ridicate.** Focul sau temperaturile de peste 130 °C (265 °F) pot provoca o explozie.
- g) **Respectați toate instrucțiunile de încărcare și nu încărcați niciodată acumulatorul sau mașina de tuns iarba cu acumulator în afara intervalului de temperatură specificat în instrucțiunile de utilizare.** Încărcarea incorectă sau încărcarea în afara intervalului de

temperatură aprobat poate distruge acumulatorul și crește riscul de incendiu.

## 27.7 Service

- Solicitați repararea mașinii de tuns iarba numai de către personal calificat și numai cu piese de schimb originale.** Astfel se asigură menținerea siguranței mașinii de tuns iarba.
- Nu reparați niciodată acumulatorii deteriorați.** Toate operațiunile de întreținere a acumulatorilor trebuie efectuate numai de către producător sau de către centrele de service autorizate.

## 27.8 Instrucțiuni de siguranță pentru mașinile de tuns iarba cu acumulator

- Nu utilizați mașina de tuns iarba pe vremea rea, în special în timpul furtunilor.** Acest lucru reduce riscul de a fi lovit de fulger.
  - Inspectați temeinic zona de lucru pentru a vedea dacă există animale sălbatice.** Animalele sălbatice pot fi rănite de mașina de tuns iarba, în timpul funcționării acesteia.
  - Examinați cu atenție zona de lucru și îndepărtați toate pietrele, bețele, firele, oasele și alte corpuri străine.** Piese proiectate în exterior pot provoca răni.
  - Înainte de a utiliza mașina de tuns iarba, verificați întotdeauna dacă cuțitul și mecanismul de cosire nu sunt uzate sau deteriorate.** Piese uzate sau deteriorate cresc riscul de rănire.
  - Verificați în mod regulat sistemul de colectare a ierbii pentru a vedea dacă este uzat sau rupt.** Un sistem de colectarea a ierbii uzat sau deteriorat crește riscul de rănire.
  - Lăsați capacele de protecție la locul lor. Capacele de protecție trebuie să fie operaționale și fixate corespunzător.** Un capac de protecție slăbit, deteriorat sau care nu funcționează corespunzător poate cauza răni.
  - Păstrați orificiile de admisie a aerului libere de resturi.** Deschiderile de admisie a aerului blocate și depunerile pot duce la supraîncălzire sau la pericol de incendiu.
  - Purtați întotdeauna încălțăminte de protecție antiderapantă atunci când folosiți mașina de tuns iarba. Nu lucrați niciodată desculț sau încălțat cu sandale ușoare.** Acest lucru reduce riscul de rănire a piciorului la contactul cu lama rotativă a cositoarei.
- Purtați întotdeauna pantaloni lungi atunci când folosiți mașina de tuns iarba.** Pielea expusă crește probabilitatea de rănire din cauza pieselor proiectate.
  - Nu folosiți mașina de tuns iarba în iarbă umedă. În timpul lucrului, deplasați-vă în mers, niciodată în alergare.** Acest lucru reduce riscul de alunecare și cădere, ceea ce ar putea duce la rănire.
  - Nu folosiți mașina de tuns iarba pe pante excesiv de abrupte.** Acest lucru reduce riscul de a pierde controlul, de a aluneca și de a cădea, ceea ce ar putea duce la rănire.
  - Atunci când lucrați pe pante, asigurați-vă că aveți o bază sigură; lucrați întotdeauna pe curba de nivel, niciodată abrupt în sus sau în jos, și fiți extrem de atenți atunci când schimbați direcția de lucru.** Acest lucru reduce riscul de a pierde controlul, de a aluneca și de a cădea, ceea ce ar putea duce la rănire.
  - Fiți deosebit de prudenți când deplasați înapoi mașina de tuns iarba sau când o trageți spre dumneavoastră. Fiți întotdeauna atenți la zona înconjurătoare.** Acest lucru reduce riscul de împiedicare în timpul lucrului.
  - Nu atingeți cuțitul sau alte piese periculoase care sunt încă în mișcare.** Acest lucru reduce riscul de rănire din cauza pieselor în mișcare.
  - Asigurați-vă că toate întrerupătoarele sunt oprite și că acumulatorul este deconectat înainte de a îndepărta materialul prins sau de a curăța mașina de tuns iarba.** Funcționarea neașteptată a mașinii de tuns iarba poate provoca răni grave.

## Sadržaj

1	Predgovor.....	718
2	Informacije uz ovo uputstvo za upotrebu	718
3	Pregled.....	719
4	Sigurnosne napomene.....	721
5	Priprema kosačice za rad.....	727
6	Punjenje aku-baterije i svetlosne diode..	727
7	Aktivirajte i deaktivirajte Bluetooth® bežični interfejs.....	728
8	Sastavljanje kosačice.....	728
9	Podešavanje kosačice za korisnika.....	729
10	Nameštanje i vađenje aku-baterije.....	729
11	Uključivanje i isključivanje kosačice.....	730
12	Provera kosačice.....	731
13	Rad sa kosačicom.....	732

14	Posle rada.....	734
15	Transportovanje.....	734
16	Čuvanje.....	735
17	Čišćenje.....	735
18	Održavanje.....	736
19	Popravljanje.....	736
20	Otklanjanje smetnji.....	737
21	Tehnički podaci.....	740
22	Rezervni delovi i pribor.....	741
23	Zbrinjavanje.....	742
24	EU izjava o usaglašenosti.....	742
25	UKCA Izjava proizvođača o usaglašenosti.....	742
26	Appece.....	743
27	Opšte i bezbednosne napomene za specifične proizvode.....	743

## 1 Predgovor

Dragi korisniče,

raduje nas što ste se odlučili za STIHL. Naši proizvodi su koncipirani i izrađeni vrhunskim kvalitetom prema potrebama naših korisnika. Tako nastaju proizvodi visoke pouzdanosti takođe i pri ekstremnim opterećenjima.

STIHL garantuje vrhunski kvalitet takođe i prilikom servisiranja. Naša specijalizovana trgovinska mreža nudi stručne savete i uputstva, kao i obimnu tehničku podršku.

STIHL se izričito zalaže za održiv i odgovoran odnos prema prirodi. Ovo uputstvo za upotrebu ima za svrhu da Vam pomogne u korišćenju proizvoda STIHL na siguran i ekološki način u toku dugog radnog veka.

Hvala Vam na poverenju; želimo Vam puno zadovoljstva uz Vaš proizvod STIHL.



Dr. Nikolas Stihl

**VAŽNO! PRE UPOTREBE PROČITATI I SAČUVATI ZA KASNIJU UPOTREBU.**

## 2 Informacije uz ovo uputstvo za upotrebu

### 2.1 Važeći dokumenti

Ovo uputstvo za upotrebu je prevod originalnog uputstva za upotrebu proizvođača u skladu sa EC direktivom 2006/42/EC.

Važe lokalni propisi za bezbednost.

- ▶ Uz ovo uputstvo za upotrebu, dodatno uz razumevanje pročitajte sledeće dokumente i sačuvajte ih:
  - Bezbednosna upozorenja za akumulator STIHL AP
  - Uputstvo za upotrebu uređaja za punjenje STIHL AL 101, 301, 301-4, 500
  - Bezbednosne informacije za akumulatore i proizvode sa ugrađenim akumulatorom kompanije STIHL: [www.stihl.com/safety-data-sheets](http://www.stihl.com/safety-data-sheets)

Dodatne informacije o programu STIHL connect, kompatibilnim proizvodima i najčešćim pitanjima dostupne su na [www.connect.stihl.com](http://www.connect.stihl.com) ili kod ovlašćenog STIHL distributera.

Bluetooth® oznaka i simbol (logotip) predstavljaju registrovane zaštitne znakove u vlasništvu kompanije Bluetooth SIG, Inc. Kompanija STIHL ovu oznaku/symbol uvek koristi pod licencom.

Akumulatori sa  su opremljeni Bluetooth® radio-interfejsom. Moraju se poštovati lokalna ograničenja rada (npr. u avionima ili bolnicama).

### 2.2 Oznake upozorenja u tekstu



#### OPASNOST

- Napomena ukazuje na opasnosti koje dovode do teških povreda ili smrti.
  - ▶ Navedene mere mogu da spreče teške povrede ili smrt.



#### UPOZORENJE

- Napomena ukazuje na opasnosti koje mogu dovesti do teških povreda ili smrti.
  - ▶ Navedene mere mogu da spreče teške povrede ili smrt.

#### UPUTSTVO

- Napomena ukazuje na opasnosti koje mogu dovesti do materijalnih šteta.
  - ▶ Navedene mere mogu da spreče materijalne štete.

### 2.3 Simboli u tekstu





Ovaj simbol ukazuje na poglavlje u ovom uputstvu za upotrebu.

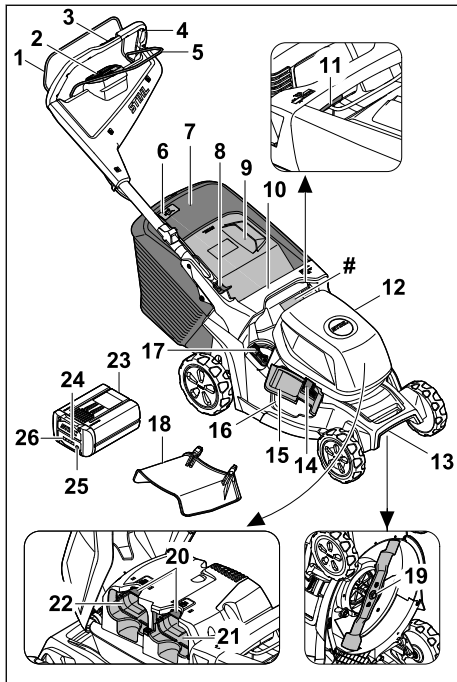

## 3 Pregled

### 3.1 Kosačica i akumulator



- 1 Drška za pokretanje košenja**  
Drška za pokretanje košenja, zajedno sa tasterom za aktiviranje na operativnoj jedinici, uključuje i isključuje nož.
- 2 Operativna jedinica,  3.2**  
Operativna jedinica (HMI) se koristi za aktiviranje kosačice, izbor moda košenja, očitavanje nivoa baterije i prikaza smetnji.
- 3 Element za rukovanje vaznim pogonom,  3.3**  
Element za rukovanje se koristi za postavljanje i očitavanje brzine vožnje.
- 4 Upravljač**  
Upravljač služi za držanje i transport kosačice i upravljanje njome.
- 5 Drška za pokretanje voznog pogona**  
Drška za pokretanje voznog pogona uključuje i isključuje vozni pogon i koristi se za podešavanje brzine.
- 6 Pokazivač napunjenosti**  
Pokazivač napunjenosti pokazuje napunjenost korpe za travu.

- 7 Korpa za travu**  
U korpi za travu se skuplja pokošena trava.
- 8 Poluga**  
Poluga služi za podešavanje i sklapanje upravljača.
- 9 Poklopac za pražnjenje**  
Poklopac za pražnjenje zatvara kanal za izbacivanje trave.
- 10 Ručka**  
Ručka služi za držanje kosačice prilikom podešavanja visine košenja, kao i za transport kosačice.
- 11 Poluga**  
Poluga služi za podešavanje visine košenja.
- 12 Poklopac**  
Poklopac prekriva akumulator.
- 13 Transportna ručka**  
Transportna ručka služi za transport kosačice.
- 14 Blokada**  
Blokada drži poklopac za bočno izbacivanje zatvorenim.
- 15 Poklopac za bočno izbacivanje**  
Poklopac za bočno izbacivanje zatvara otvor za bočno izbacivanje.
- 16 Otvor za bočno izbacivanje**  
Otvor za bočno izbacivanje odvodi pokošenu travu sa strane.
- 17 Poluga**  
Poluga se koristi za otvaranje i zatvaranje ugrađenog poklopca za usitnjavanje.
- 18 Produžetak**  
Produžetak odvodi pokošenu travu sa strane na tlo.
- 19 Nož**  
Nož kosi i usitnjava travu.
- 20 Blokirajuća poluga**  
Blokirajuća poluga drži akumulator u ležištu za akumulator.
- 21 Ležište za akumulator 1**  
Akumulator se nalazi u ležištu za akumulator 1.
- 22 Ležište za akumulator 2**  
U ležište za akumulator 2 može da se smesti još jedan akumulator.
- 23 Akumulator**  
Akumulator napaja kosačicu energijom.

- 24 LED lampica „BLUETOOTH®“ (samo za akumulatore sa )**  
LED lampica pokazuje aktivaciju i deaktivaciju Bluetooth® radio-interfejsa.
- 25 Pritisno dugme**  
Pritisno dugme aktivira LED lampice na akumulatoru. Aktivira i deaktivira Bluetooth® radio-interfejs (ako postoji).
- 26 LED lampice**  
LED lampice pokazuju napunjenost akumulatora i ukazuju na smetnje.
- # Pločica sa podacima o uređaju i brojem mašine**

### 3.2 Operativna jedinica

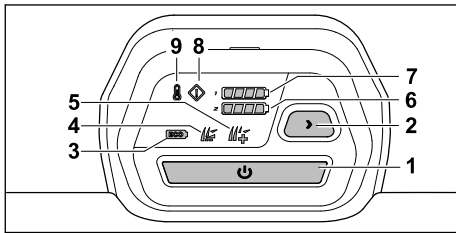

- 1 Taster za aktiviranje**  
Ovaj taster aktivira kosačicu i, zajedno sa drškom za pokretanje košenja, uključuje nož.
- 2 Taster za mod košenja**  
Ovaj taster se koristi za promenu moda košenja.
- 3 Prikaz ECO moda**  
LED lampica pokazuje ECO mod.
- 4 Prikaz standardnog moda**  
LED lampica pokazuje standardni mod.
- 5 Prikaz AUTO-BOOST moda**  
LED lampica pokazuje AUTO-BOOST mod.
- 6 Prikaz napunjenosti akumulatora**  
Kada se pritisne taster za aktiviranje, LED lampice pokazuju napunjenost akumulatora u ležištu za akumulator 2.
- 7 Prikaz napunjenosti akumulatora**  
Kada se pritisne taster za aktiviranje, LED lampice pokazuju napunjenost akumulatora u ležištu za akumulator 1.
- 8 Prikaz smetnje**  
Ovaj prikaz pokazuje smetnje na kosačici.
- 9 Prikaz pregrevanja**  
Ovaj prikaz pokazuje pregrevanje kosačice.

### 3.3 Element za rukovanje voznim pogonom

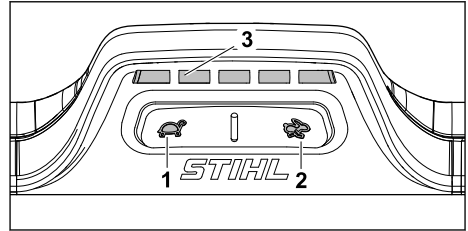

- 1 Taster**  
Ovaj taster se koristi za smanjenje brzine vožnje.
- 2 Taster**  
Ovaj taster se koristi za povećanje brzine vožnje.
- 3 Prikaz**  
LED lampice pokazuju podešenu brzinu vožnje.

### 3.4 Simboli

Ovi simboli mogu da se nađu na kosačici i akumulatoru i imaju sledeća značenja:



**LWA** Garantovani nivo zvučne snage prema direktivi 2000/14/EC izražen u dB(A) kako bi zvučna emisija proizvoda bila uporediva.

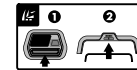

Uključite nož.



Uključite vozni pogon i podesite brzinu vožnje.



Povećajte brzinu vožnje.



Smanjite brzinu vožnje.



Podesite visinu košenja.



Pokazivač napunjenosti korpe za travu.



Poluga za otvaranje i zatvaranje poklopca za usitnjavanje.





Aktivirajte kosačicu.



Prikaz pregrevanja.



Prikaz smetnje.



Prikaz napunjenosti akumulatora.



Taster za izbor moda košenja.



ECO mod.



Standardni mod.



AUTO-BOOST mod.



Jedna LED lampica svetli u crvenoj boji. Akumulator se pregrijao ili je previše hladan.



Četiri LED lampice trepere u crvenoj boji. Postoji smetnja u akumulatoru.



Akumulator ima Bluetooth® radio-interfejs i može da se poveže sa aplikacijom STIHL connected.



Podatak pored ovog simbola ukazuje na energetska kapacitet akumulatora prema specifikacijama proizvođača ćelija. Raspoloživi energetska kapacitet prilikom primene je manji.



Ne odlažite proizvod u kućni otpad.

**IPX4** IP oznaka

**a.c.** Naizmjenična struja



**d.c.** Jednosmerna struja



## 4 Sigurnosne napomene

### 4.1 Znaci upozorenja

#### ▲ UPOZORENJE

Znaci upozorenja na kosačici ili akumulatoru imaju sledeća značenja:



Pridržavajte se bezbednosnih napomena i predloženih mera.



Pročitajte uputstvo za upotrebu sa razumevanjem i sačuvajte ga.



Pazite na odbačene predmete - držite rastojanje i držite druge osobe podalje.



Nemojte da dodirujete nož koji se okreće.



Izvadite akumulator u slučaju prekida rada, prilikom čišćenja, transporta, čuvanja, održavanja ili popravke.



Uklonite akumulator nakon upotrebe.



Zaštitite akumulator od toplote i vatre.



Ne potapajte akumulator u tečnost.

### 4.2 Namenska upotreba

Kosačica STIHL RMA 443.3 PV, RMA 448.3 PV ili RMA 453.3 PV služi za košenje i usitnjavanje suve trave.

Kosačicu energijom napaja akumulator STIHL AP. Da biste mogli da koristite sve funkcije bez ograničenja, STIHL preporučuje najmanje AP 300 S.

U kombinaciji sa aplikacijom STIHL connected, akumulator sa omogućava personalizaciju i

prenos informacija o akumulatoru putem Bluetooth® tehnologije.

## ▲ UPOZORENJE

- Akumulatori koje kompanija STIHL nije odobrila za kosačicu mogu da izazovu požar i eksploziju. Može doći do ozbiljnih ili fatalnih povreda, a i do nastanka materijalne štete.
  - ▶ Korišćenje kosačice sa akumulatorom STIHL AP .
- Ukoliko se kosačica ili akumulator ne koriste namenski, može doći do ozbiljnih ili fatalnih povreda i materijalne štete.
  - ▶ Kosačicu i akumulator koristite na način opisan u ovom uputstvu za upotrebu.

### 4.3 Zahtevi za korisnika

## ▲ UPOZORENJE

- Neobučeni korisnici ne mogu da prepoznaju i procene opasnost od kosačice i akumulatora. Korisnik i druge osobe mogu da budu ozbiljno povređene ili usmrćene.



- ▶ Pročitajte uputstvo za upotrebu sa razumevanjem i sačuvajte ga.

- ▶ Ukoliko kosačicu ili akumulator ustupate nekoj drugoj osobi: dajte joj i uputstvo za upotrebu.
- ▶ Proverite da li korisnik ispunjava sledeće uslove:
  - Korisnik je odmoran.
  - Korisnik je fizički, senzorno i mentalno sposoban da rukuje kosačicom i akumulatorom i da radi sa njima. Ukoliko je korisnik sa ograničenim fizičkim, senzornim i mentalnim sposobnostima ipak sposoban za rukovanje uređajem, on sme da radi sa njim, ali isključivo pod nadzorom ili prema uputstvima odgovornog lica.
  - Korisnik može da prepozna i proceni opasnost od kosačice i akumulatora.
  - Korisnik je svestan da je odgovoran za nezgode i pričinjenu štetu.
  - Korisnik je punoletan ili je stručno osposobljen u skladu sa nacionalnim propisima i pod odgovarajućim nadzorom.
  - Korisnik je dobio odgovarajuće instrukcije od strane ovlašćenog STIHL distributera ili stručne osobe, pre početka rada sa kosačicom.
  - Korisnik nije pod uticajem alkohola, lekova ili droga.

- ▶ Ako ste u nedoumici: Obratite se ovlašćenom STIHL distributeru.

### 4.4 Odeća i oprema

## ▲ UPOZORENJE

- Tokom rada uređaja predmeti mogu da budu katapultirani u vazduh velikom brzinom. Korisnik može da se povredi.
- Nosite duge pantalone od izdržljivog materijala.
- U toku rada može da se podigne prašina. Udahnuta prašina može da ošteti zdravlje i izazove alergijske reakcije.
  - ▶ Ako se podigne prašina: Nosite masku za zaštitu od prašine.
- Neodgovarajuća odeća može da se zakači za drvo, žbunje i kosačicu. Korisnici bez odgovarajuće odeće mogu ozbiljno da se povrede.
  - ▶ Nosite usku odeću.
  - ▶ Odložite šalove i nakit.
- Tokom čišćenja, održavanja ili transporta uređaja korisnik može da dođe u dodir sa nožem. Korisnik može da se povredi.
  - ▶ Nosite zaštitne rukavice.
- Ukoliko nosi neprikladnu obuću, korisnik može da se oklizne. Korisnik može da se povredi.
  - ▶ Nosite čvrstu, zatvorenu obuću sa hrapavim đonom.
- Tokom oštrenja noževa, čestice materijala mogu da budu odbačene. Korisnik može da se povredi.
  - ▶ Nosite zaštitne naočare koje dobro prianjaju. Odgovarajuće zaštitne naočare su sve one koje su testirane u skladu sa standardom EN 166 ili sa nacionalnim propisima i odgovarajuće su označene u prodavnicama.
  - ▶ Nosite zaštitne rukavice.

### 4.5 Radni prostor i sredina

#### 4.5.1 Kosačica

## ▲ UPOZORENJE

- Osobe koje ne učestvuju u radu, deca i životinje ne mogu da prepoznaju i procene opasnost od kosačice i katapultiranih predmeta. Osobe koje ne učestvuju u radu, deca i životinje mogu ozbiljno da se povrede, a može doći i do materijalne štete.
  - ▶ Osobe koje ne učestvuju u radu, decu i životinje udaljite iz radne oblasti.
  - ▶ Držite rastojanje u odnosu na predmete.
  - ▶ Ne ostavljajte kosačicu bez nadzora.

- ▶ Pobrinite se za to da deca ne mogu da se igraju sa kosačicom.
- Ako radi po kiši, korisnik može da se oklizne. Može doći do ozbiljnih ili fatalnih povreda.
  - ▶ Ako pada kiša: Nemojte da radite.
- Kosačica nije vodootporna. U slučaju rada po kiši ili u vlažnom okruženju može da dođe do strujnog udara. Korisnik može da se povredi, a kosačica može da pretrpi oštećenje.
  - ▶ Nemojte raditi po kiši i u vlažnom okruženju.
  - ▶ Nemojte da kosite i usitnjavate mokru travu.
- Električne komponente kosačice mogu da varniče. U lako zapaljivom i eksplozivnom okruženju varnice mogu da izazovu požare i eksplozije. Može doći do ozbiljnih ili fatalnih povreda, a i do nastanka materijalne štete.
  - ▶ Nemojte raditi u lako zapaljivom ili u eksplozivnom okruženju.

#### 4.5.2 Aku-baterija

### ▲ UPOZORENJE

- Neovlašćene osobe, deca i životinje ne mogu prepoznati i proceniti opasnosti od aku-baterije. Neovlašćene osobe, deca i životinje mogu biti teško povređene.
  - ▶ Neovlašćene osobe, decu i životinje držite dalje.
  - ▶ Aku-bateriju ne ostavljajte bez nadzora.
  - ▶ Uverite se da deca ne mogu da se igraju aku-baterijom.
- Aku-baterija nije zaštićena od svih uticaja sredine. Pod određenim uticajima sredine, aku-baterija može da se zapali, eksplodira ili nepraviljivo ošteti. Osobe mogu biti teško povređene i moguće su materijalne štete.



- ▶ Aku-bateriju zaštitite od toplote i plamena.
- ▶ Aku-bateriju ne bacajte u vatru.

- ▶ Nemojte puniti, koristiti i čuvati aku-bateriju izvan navedenih temperaturnih ograničenja,  21.4.



- ▶ Aku-bateriju ne potapajte u tečnosti.
- ▶ Aku-bateriju držite dalje od malih metalnih delova.
- ▶ Aku-bateriju ne izlažite uticaju visokog pritiska.
- ▶ Aku-bateriju ne izlažite uticaju mikrotalasnog zračenja.
- ▶ Aku-bateriju držite dalje od hemikalija i soli.

## 4.6 Stanje za bezbednu upotrebu

### 4.6.1 Kosačica

Kosačica se nalazi u bezbednom stanju ako su ispunjeni sledeći uslovi:

- Kosačica nije oštećena.
- Kosačica je čista i suva.
- Komande funkcionišu i nisu izmenjene.
- Ako se prilikom košenja pokošena trava skuplja u korpi za travu: Poklopac za usitnjavanje je otvoren, produžetak je otkaočen, a korpa za travu je pravilno zakačena.
- Ako se prilikom košenja pokošena trava izbacuje nazad: Korpa za travu je postavljena i poklopac za pražnjenje je zatvoren.
- Ako se prilikom košenja pokošena trava odvodi sa strane na tlo: Poklopac za usitnjavanje je zatvoren i produžetak je pravilno zakačeno.
- Ako se usitnjava: Produžetak je otkaočen i poklopac za usitnjavanje je zatvoren.
- Nož je pravilno montiran.
- Originalni STIHL dodatni pribor za ovu kosačicu je pravilno montiran.



### ▲ UPOZORENJE

- U nebezbednom stanju komponente ne mogu da ispravno funkcionišu, a bezbednosni uređaji mogu da se isključe. Može doći do ozbiljnih povreda ili smrtnog ishoda.
  - ▶ Radite isključivo sa neoštećenom kosačicom.
  - ▶ Ukoliko je kosačica prljava ili vlažna: Očistite kosačicu i ostavite je da se osuši.
  - ▶ Nemojte vršiti izmene na kosačici.
  - ▶ Ako komande ne funkcionišu: Nemojte da koristite kosačicu.
  - ▶ Ako se prilikom košenja pokošena trava skuplja u korpi za travu: Otvorite poklopac za usitnjavanje, skinite produžetak i zakačite korpu za travu kao što je opisano u ovom uputstvu za upotrebu.
  - ▶ Ako se prilikom košenja pokošena trava odvodi sa strane na tlo: Zatvorite poklopac za usitnjavanje i zakačite dodatak kao što je opisano u ovom uputstvu za upotrebu.
  - ▶ Ako se usitnjava: Skinite produžetak i zatvorite poklopac za usitnjavanje kao što je opisano u ovom uputstvu za upotrebu.
  - ▶ Ugradite originalni STIHL dodatni pribor za ovu kosačicu.
  - ▶ Montirajte nož na način opisan u ovom uputstvu za upotrebu.
  - ▶ Montirajte dodatni pribor na način opisan u ovom uputstvu za upotrebu ili u uputstvu za upotrebu dodatnog pribora.

- ▶ Nemojte da ubacujete predmete u otvore kosačice.
- ▶ Kontakte ulaza za ključ nemojte spajati i kratko spajati metalnim predmetima.
- ▶ Zamenite istrošene ili oštećene natpise.
- ▶ Ako ste u nedoumici: Obratite se ovlašćenom STIHL distributeru.

#### 4.6.2 Nož

Nož je u bezbednom stanju, ukoliko su ispunjeni sledeći uslovi:

- Nož i dodaci su neoštećeni.
- Nož nije deformisan.
- Nož je pravilno montiran.
- Nož je pravilno naoštren.
- Nema strugotina na nožu.
- Nož je pravilno centriran.
- Minimalna debljina i minimalna širina noža nisu potkoračene,  21.2.
- Ugao oštrenja je propisan,  21.2.

### UPOZORENJE

- U nebezbednom stanju delovi noža mogu da se odvoje i da budu katapultirani u vazduh. Može doći do ozbiljnih povreda.
  - ▶ Radite sa neoštećenim nožem i neoštećenim dodacima.
  - ▶ Pravilno montirajte nož.
  - ▶ Pravilno naošтрите nož.
  - ▶ Ako su minimalna debljina ili minimalna širina noža potkoračene: Zamenite nož.
  - ▶ Centriranje noža prepustite ovlašćenom STIHL distributeru.
  - ▶ Ako ste u nedoumici: Obratite se ovlašćenom STIHL distributeru.

#### 4.6.3 Aku-baterija

Aku-baterija je u stanju za bezbednu upotrebu ukoliko su ispunjeni sledeći uslovi:

- Aku-baterija je neoštećena.
- Aku-baterija je čista i suva.
- Aku-baterija funkcioniše i nije izmenjena.

### UPOZORENJE

- U nebezbednom stanju aku-baterija ne može da funkcioniše sigurno. Osobe mogu biti teško povređene.
  - ▶ Radite s neoštećenom i funkcionalnom aku-baterijom.
  - ▶ Nemojte puniti oštećenu ili neispravnu aku-bateriju.
  - ▶ Ako je aku-baterija prljava: Aku-bateriju očistite.
  - ▶ Ako je mokra aku-baterija: Sačekajte da se aku-baterija osuši,  21.5.
  - ▶ Nemojte vršiti izmene na aku-bateriji.

- ▶ Nemojte stavljati predmete u otvore aku-baterije.
- ▶ Radi izbegavanja kratkog spoja, ne dodirujte metalnim predmetima električne kontakte aku-baterije.
- ▶ Nemojte otvarati aku bateriju.
- ▶ Pohabane ili oštećene pločice sa upustvima zamenite.
- Iz oštećene aku-baterije može da isteče tečnost. Ako tečnost dođe u dodir sa kožom ili očima, ona može da izazove nadražaj kože ili očiju.
  - ▶ Izbegnite dodir sa tečnošću.
  - ▶ U slučaju dodira sa kožom: Pogodena mesta na koži isperite sa puno vode i sapuna.
  - ▶ U slučaju dodira sa očima: Isperite oči sa puno vode najmanje 15 minuta i obratite se lekaru.

- Oštećena ili neispravna aku-baterija može da miriše neobično, da dimi ili da gori. Osobe mogu biti teško povređene ili usmrćene i moguće su materijalne štete.

- ▶ Ukoliko aku-baterija miriše neobično ili dimi: Nemojte koristiti aku-bateriju i držite je dalje od zapaljivih materijala.
- ▶ Ukoliko aku-baterija gori: Pokušajte da aku-bateriju ugasite aparatom za gašenje požara ili vodom.

## 4.7 Rad

### UPOZORENJE

- U određenim situacijama, korisnik ne može više da se koncentriše na ono što radi. Može da se spotakne, padne i ozbiljno povredi.
  - ▶ Radite staloženo i promišljeno.
  - ▶ Ukoliko su osvetljenje i vidljivost loši: Nemojte da koristite kosačicu.
  - ▶ Sami rukujte kosačicom.
  - ▶ Obratite pažnju na prepreke.
  - ▶ Nemojte da prevrćete kosačicu.
  - ▶ Radite stojeći na tlu i pritom održavajte ravnotežu.
  - ▶ Ako primetite znake umora: Napravite pauzu u radu.
  - ▶ Ako kosite na padini: Kosite poprečno u odnosu na padinu.
  - ▶ Nemojte da radite na padinama sa nagibom većim od 25° (46,6%).
- Tvrdi predmeti koji udaraju u rotirajući nož mogu da oštete kosačicu.
  - ▶ Ako tvrdi predmet udari o rotirajući nož, isključite kosačicu, uklonite akumulator i proverite da li je kosačica oštećena.

- ▶ Ako je kosačica oštećena: Obratite se ovlašćenom STIHL distributeru.
- Rotirajući nož može da povredi korisnika. Korisnik može ozbiljno da se povredi.



- ▶ Nemojte da dodirujete nož koji se okreće.
- ▶ Ako neki predmet blokira nož: Isključite kosačicu i izvadite akumulator. Tek onda odstranite predmet.
- Ako radite bez voznog pogona, može doći do nehotičnog uključivanja voznog pogona i kosačica može da se pokrene. Može doći do ozbiljnih povreda i materijalne štete.
  - ▶ Dršku za pokretanje voznog pogona aktivirajte samo ako treba da se uključi vozni pogon.
- Ako se kosačica izmeni tokom rada ili se neuobičajeno ponaša, onda možda nije bezbedna za rad. Može doći do ozbiljnih povreda i materijalne štete.
  - ▶ Prekinite sa radom, izvadite akumulator i potražite pomoć ovlašćenog STIHL distributera.
- Kosačica tokom rada može da izazove vibracije.
  - ▶ Nosite zaštitne rukavice.
  - ▶ Pravite pauze u radu.
  - ▶ Ako se pojave znaci koji ukazuju da nešto nije u redu sa cirkulacijom: Potražite pomoć lekara.
- Ukoliko nož tokom rada naiđe na strani predmet, može doći do oštećenja noža ili njegovih delova, kao i do katapultiranja tog predmeta u vazduh velikom brzinom. Može doći do povreda i materijalne štete.
  - ▶ Uklonite strane predmete iz radne oblasti.
- Kada se pusti drška za pokretanje košenja, nož nastavlja da se okreće još kratko vreme. Može doći do ozbiljnih povreda.
  - ▶ Sačekajte da nož prestane da se okreće.
- Ako rotirajući nož naiđe na čvrst predmet, može da dođe do varničenja. U lako zapaljivom okruženju varnice mogu da izazovu požar. Može doći do ozbiljnih ili fatalnih povreda, a i do nastanka materijalne štete.
  - ▶ Nemojte da radite u lako zapaljivom okruženju.
- Ako se kosačica ostavi negde pod nagibom, može sama od sebe da se otkotrlja. Može doći do povreda i materijalne štete.
  - ▶ Ostavite kosačicu samo ako je na ravnoj površini, gde ne može da se otkotrlja sama od sebe.
- Ako se zakače predmeti na upravljač, kosačica može da se prevrne zbog dodatne težine. Može doći do povreda i materijalne štete.

- ▶ Nemojte ništa da kačite na upravljač.

## ⚠ OPASNOST

- Ako radite u blizini vodova pod naponom, nož može da dođe u dodir sa vodovima pod naponom i da ih ošteti. Može doći do ozbiljnih ili fatalnih povreda.
  - ▶ Nemojte da radite u blizini vodova pod naponom.
- Ako radi po nevremenu, korisnika može da udari grom. Može doći do ozbiljnih ili fatalnih povreda.
  - ▶ Ako je nevreme: Nemojte da radite.
- Vozni pogon se isključuje u slučaju preopterećenja kada radite na strmim padinama. Korisnik zbog toga mora spontano da primeni veću silu guranja i kao rezultat toga može da izgubi kontrolu nad kosačicom. Kosačica može da se kotrlja prema korisniku zbog sopstvene težine.
  - ▶ Kosite poprečno u odnosu na padinu. Potrudite se da sve vreme stojite čvrsto i stabilno kako biste održali kontrolu nad kosačicom.

## 4.8 Transportovanje

### 4.8.1 Kosačica

## ⚠ UPOZORENJE

- U toku transporta kosačica može da se prevrne ili pomera. Može doći do povreda i materijalne štete.



- ▶ Izvadite akumulator.

- ▶ Osigurajte kosačicu zateznim trakama, kaiševima ili mrežom tako, da ne može da se prevrne i pomera.
- Ukoliko tokom transporta sa isključenim voznim pogonom nije izvađen akumulator, vozni pogon može nehotice da se uključi i kosačica može da se pokrene. Može doći do ozbiljnih povreda i materijalne štete.



- ▶ Izvadite akumulator.

### 4.8.2 Aku-baterija

## ⚠ UPOZORENJE

- Aku-baterija nije zaštićena od svih uticaja sredine. Pod određenim uticajima sredine, aku-baterija može da bude oštećena i moguća je materijalna šteta.

- ▶ Nemojte transportovati oštećenu aku-bateriju.
- Aku-baterija može da se prevrne ili pokrene u toku transportovanja. Osobe mogu biti povređene i moguće su materijalne štete.
  - ▶ Aku-bateriju spakujte u pakovanju tako, da ne može da se pokrene.
  - ▶ Pakovanje obezbedite tako, da ne može da se pokrene.

## 4.9 Čuvanje

### 4.9.1 Kosačica

#### ▲ UPOZORENJE

- Deca ne mogu da prepoznaju i procene opasnost od kosačice. Zato mogu da se ozbiljno povrede.



- ▶ Izvadite akumulator.

- ▶ Čuvajte kosačicu van domašaja dece.
- Električni kontakti na kosačici i metalne komponente mogu da korodiraju usled vlage. Kosačica može da se ošteti.



- ▶ Izvadite akumulator.

- ▶ Čuvajte kosačicu na čistom i suvom mestu.
- Ukoliko akumulator nije izvađen tokom skladištenja, nož i vozni pogon mogu nehotice da se uključe. Može doći do ozbiljnih povreda i materijalne štete.



- ▶ Izvadite akumulator.

- Ako se kosačica ostavi negde pod nagibom, može sama od sebe da se otkotrlja. Može doći do povreda i materijalne štete.
  - ▶ Čuvajte kosačicu isključivo na ravnoj površini.

### 4.9.2 Akumulator

#### ▲ UPOZORENJE

- Deca ne mogu da prepoznaju i procene opasnost od akumulatora. Zato mogu da se ozbiljno povrede.
  - ▶ Čuvajte akumulator van domašaja dece.
- Akumulator nije zaštićen od svih uticaja okoline. Ukoliko je akumulator izložen određenim uslovima okoline, može trajno da se ošteti.
  - ▶ Čuvajte akumulator na čistom i suvom mestu.

- ▶ Čuvajte akumulator u zatvorenoj prostoriji.
- ▶ Čuvajte akumulator odvojeno od kosačice.
- ▶ Ukoliko se akumulator čuva u uređaju za punjenje: Izvucite mrežni utikač i čuvajte akumulator napunjen između 40 % i 60 % (2 zelene LED lampice).
- ▶ Nemojte čuvati akumulator izvan navedenih temperaturnih granica, 21.4.

## 4.10 Čišćenje, održavanje i popravka

### ▲ UPOZORENJE

- Ukoliko akumulator nije izvađen tokom čišćenja, održavanja ili popravke, nož može da se nehotice uključi. Može doći do ozbiljnih povreda i materijalne štete.



- ▶ Izvadite akumulator.

- Ukoliko akumulator nije izvađen tokom čišćenja, održavanja ili popravke, vozni pogon može nehotice da se uključi i kosačica može da se pokrene. Može doći do ozbiljnih povreda i materijalne štete.



- ▶ Izvadite akumulator.

- Jaka sredstva za čišćenje, pranje vodenim mlazom pod pritiskom ili čišćenje oštrim predmetima mogu da oštete kosačicu, nož i akumulator. Ukoliko se kosačica, nož i akumulator ne čiste pravilno, komponente ne mogu da ispravno funkcionišu, a sigurnosni uređaji mogu da se isključe iz pogona. Može doći do ozbiljnih povreda.

- ▶ Očistite kosačicu, nož i akumulator na način opisan u ovom uputstvu za upotrebu.
- Ukoliko se kosačica, nož ili akumulator ne održavaju pravilno i ne popravljaju, komponente ne mogu da ispravno funkcionišu, a sigurnosni uređaji mogu da se isključe iz pogona. Može doći do ozbiljnih povreda ili smrtnog ishoda.
  - ▶ Nemojte sami održavati i popravljati kosačicu i akumulator.
  - ▶ Ukoliko je kosačici ili akumulatoru potrebno održavanje ili popravka: Obratite se ovlašćenom STIHL distributeru.
  - ▶ Održavajte nož na način opisan u ovom uputstvu za upotrebu.
- Tokom čišćenja, održavanja ili popravke noža, korisnik može da se poseče na oštrim sečivima. Korisnik može da se povredi.
  - ▶ Nosite zaštitne rukavice.

- Nož može da se zagreje prilikom oštrenja. Korisnik može da se opeče.
  - ▶ Sačekajte da se nož ohladi.
  - ▶ Nosite zaštitne rukavice.
- Nož na kosačici može da se pokrene čak i kada je motor isključen. Tokom održavanja noža, pokretni nož može da povredi korisnika.
  - ▶ Radite pažljivo.
  - ▶ Nosite zaštitne rukavice.
- Nož na kosačici je pokretan. Tokom održavanja noža, korisnik može da uklješti prste između pokretnog noža i statičnih delova kosačice.
  - ▶ Radite pažljivo.
  - ▶ Nosite zaštitne rukavice.

## 5 Priprema kosačice za rad

### 5.1 Priprema kosačice za rad

Svaki put pre početka rada morate da izvršite sledeće korake:

- ▶ Uklonite ambalažu i elemente za osiguranje prilikom transporta.
- ▶ Proverite da li su sledeće komponente u bezbednom stanju:
  - kosačica, 4.6.1.
  - nož, 4.6.2.
  - akumulator, 4.6.3.
- ▶ Proverite akumulator, 12.3.
- ▶ Napunite akumulator do kraja, 6.1.
- ▶ Očistite kosačicu, 17.2.
- ▶ Proverite nož, 12.2.
- ▶ Rasklopote upravljač, 9.1.
- ▶ Podesite upravljač, 9.3.
- ▶ Ako se prilikom košenja trava prikuplja u korpi za travu:
  - ▶ Skinite produžetak, 8.2.2.
  - ▶ Otvorite poklopac za usitnjavanje, 13.5.1.
  - ▶ Postavite korpu za travu, 8.1.2.
- ▶ Ako se prilikom košenja trava odvodi sa strane na tlo:
  - ▶ Zatvorite poklopac za usitnjavanje, 13.5.2.
  - ▶ Postavite produžetak, 8.2.1.
- ▶ Ako se usitnjava:
  - ▶ Zatvorite poklopac za usitnjavanje, 13.5.2.
  - ▶ Skinite produžetak, 8.2.2.
  - ▶ Podesite visinu košenja, 13.2.
- ▶ Proverite komande, 12.1.
- ▶ Ukoliko ne možete da izvršite navedene korake: Nemojte da koristite kosačicu, već se obratite ovlašćenom STIHL distributeru.

### 5.2 Povezivanje aku-baterije s Bluetooth® mrežnim interfejsom sa STIHL connected App

- ▶ Bluetooth® bežični interfejs na mobilnom krajnjem uređaju aktivirajte.
- ▶ Bluetooth® bežični interfejs na aku-bateriji aktivirajte, 7.
- ▶ Preuzmite STIHL connected App iz App Store na mobilni krajnji uređaj i otvorite nalog.
- ▶ Otvorite STIHL connected App i prijavite se.
- ▶ Aku-bateriju dodajte u STIHL connected App i sledite uputstva na ekranu.

Mogućnosti kontakta i dodatne informacije možete naći na <https://support.stihl.com> ili u STIHL connected App.

STIHL connected App je dostupna u zavisnosti od tržišta.

## 6 Punjenje aku-baterije i svetlosne diode

### 6.1 Punjenje aku-baterije

Vremetranje punjenja zavisi od više uticaja, npr. od temperature aku-baterije ili od temperature sredine. Radi optimalnih performansi, pridržavajte se preporučenih opsega temperature, 21.5. Faktičko vremetranje punjenja može da odstupa od navedenog vremetranja. Vreme trajanja punjenja je navedeno na [www.stihl.com/charging-times](http://www.stihl.com/charging-times).

- ▶ Aku-bateriju punite onako, kako je opisano u uputstvu za upotrebu punjača STIHL AL 101, 301, 301-4, 500.

### 6.2 Prikaz napunjenosti

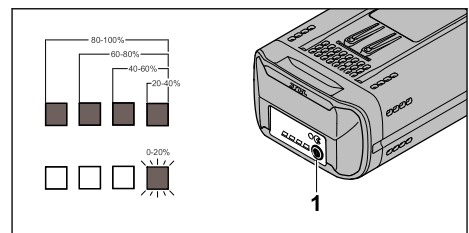

- ▶ Pritisnite pritisno dugme (1). LED lampice oko 5 sekundi svetle u zeleno boji i prikazuju napunjenost.
- ▶ Ako desna LED lampica treperi u zeleno boji: Napunite akumulator.



## 6.3 LED-ovi na akumulatoru

LED-ovi mogu da pokazuju napunjenost akumulatora ili da ukazuju na smetnje. LED-ovi mogu da svetle ili trepere u zelenoj ili crvenoj boji.

Kada svetle ili trepere u zelenoj boji, LED-ovi prikazuju napunjenost akumulatora.

► Ukoliko LED-ovi svetle ili trepere u crvenoj boji: Otklonite smetnje, 20.1.

Postoji smetnja u kosačici ili akumulatoru.

## 7 Aktivirajte i deaktivirajte Bluetooth® bežični interfejs

### 7.1 Aktiviranje Bluetooth® bežičnog interfejsa

► Ukoliko aku-baterija ima Bluetooth® bežični interfejs: Pritisni taster pritisnite i držite pritisnutim sve dok svetlosna dioda „BLUETOOTH®“ pored simbola  svetli oko 3 sekunde plavo.

Bluetooth® bežični interfejs na aku-bateriji je aktiviran.

### 7.2 Deaktiviranje Bluetooth® bežičnog interfejsa

► Ukoliko aku-baterija ima Bluetooth® bežični interfejs: Pritisni taster pritisnite i držite pritisnutim sve dok svetlosna dioda „BLUETOOTH®“ pored simbola  trepti šest puta plavo.

Bluetooth® bežični interfejs na aku-bateriji je deaktiviran.

## 8 Sastavljanje kosačice

### 8.1 Sklapanje, postavljanje i skidanje korpe za travu

#### 8.1.1 Sklapanje korpe za travu

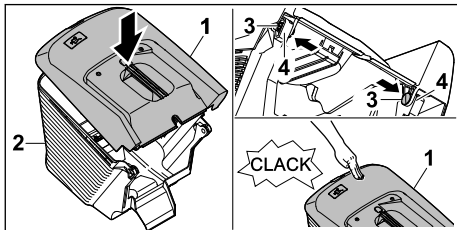

- Postavite gornji deo korpe za travu (1) na donji deo korpe za travu (2).
- Gurnite klinove (3) iznutra kroz otvore (4).
- Pritisnite gornji deo korpe za travu (1) nadole.

Gornji deo korpe za travu čujno naleže u odgovarajući položaj.

#### 8.1.2 Postavljanje korpe za travu

- Isključite kosačicu.
- Postavite kosačicu na ravnu površinu.

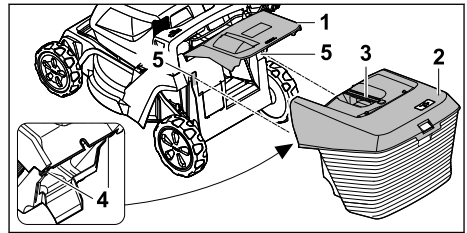

- Otvorite poklopac za pražnjenje (1) i pridržite ga.
- Uхватите korpu za travu (2) za ručku (3) i zakačite je odozgo pomoću kuka (4) u prihvate (5).
- Postavite poklopac za pražnjenje (1) na korpu za travu (2).

#### 8.1.3 Skidanje korpe za travu

- Isključite kosačicu.
- Postavite kosačicu na ravnu površinu.
- Otvorite poklopac za pražnjenje i pridržite ga.
- Korpu za travu skinite povlačeći je nagore i držeći je za ručku.
- Zatvorite poklopac za pražnjenje.

## 8.2 Postavljanje i skidanje produžetka

### 8.2.1 Postavljanje produžetka

- Isključite kosačicu i izvadite akumulator.
- Postavite kosačicu na ravnu površinu.

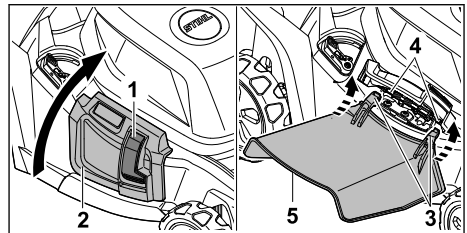

- Pritisnite blokadu (1) i držite je tako.
- Otvorite poklopac za bočno izbacivanje (2) i pridržite ga.
- Pričvrstite obe kuke (3) na osovinu (4) odozdo.
- Postavite poklopac za bočno izbacivanje (2) na produžetak (5).

### 8.2.2 Skidanje produžetka

- Isključite kosačicu i izvadite akumulator.
- Postavite kosačicu na ravnu površinu.

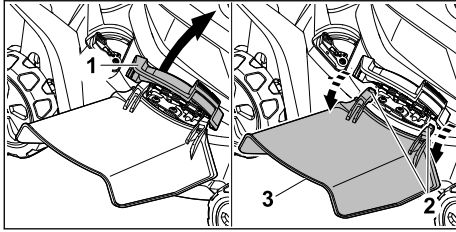

- ▶ Otvorite poklopac za bočno izbacivanje (1) i pridržite ga.
- ▶ Otkaćite obe kuke (2).
- ▶ Presavijte produžetak (3) nagore i skinite ga.
- ▶ Zatvorite poklopac za bočno izbacivanje (1).

## 9 Podešavanje kosačice za korisnika

### 9.1 Rasklapanje upravljača

- ▶ Isključite kosačicu i izvadite akumulator.
- ▶ Postavite kosačicu na ravnu površinu.

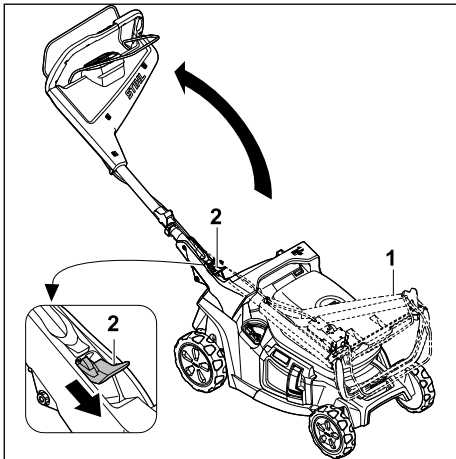

- ▶ Čvrsto držite upravljač (1).
- ▶ Pritisnite polugu (2) naniže i zadržite je u tom položaju.
- ▶ Rasklopite upravljač (1).
- ▶ Pustite polugu (2).

Upravljač čujno naleže u odgovarajući položaj.

### 9.2 Sklapanje upravljača

Radi uštede prostora prilikom transporta i skladištenja, možete da sklopite upravljač.

- ▶ Isključite kosačicu i izvadite akumulator.
- ▶ Postavite kosačicu na ravnu površinu.

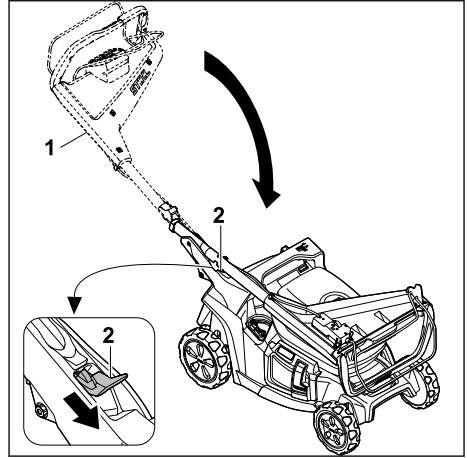

- ▶ Čvrsto držite upravljač (1).
  - ▶ Pritisnite polugu (2) naniže i zadržite je u tom položaju.
  - ▶ Sklopite upravljač (1).
  - ▶ Pustite polugu (2).
- Upravljač čujno naleže u odgovarajući položaj.

### 9.3 Podešavanje upravljača

- ▶ Isključite kosačicu i izvadite akumulator.
- ▶ Postavite kosačicu na ravnu površinu.

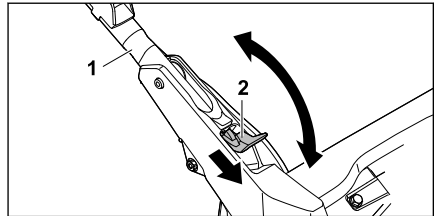

- ▶ Čvrsto držite upravljač (1).
- ▶ Pritisnite polugu (2) naniže i zadržite je u tom položaju.
- ▶ Postavite upravljač (1) u željeni položaj i pazite da ponovo u potpunosti uđe u odgovarajući položaj.
- ▶ Pustite polugu (2).

## 10 Nameštanje i vađenje akumulatora

### 10.1 Umetanje akumulatora

Kosačica može da se koristi sa dva akumulatora. Čim se jedan akumulator isprazni, automatski se prebacuje na akumulator u drugom ležištu za akumulator.

- ▶ Postavite kosačicu na ravnu površinu.

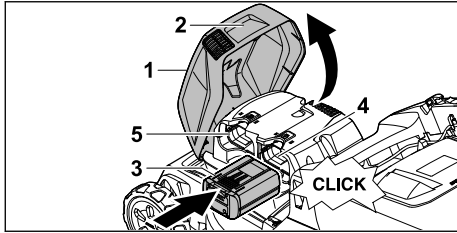

- ▶ Uхватite poklopac (1) za ručku (2), otvorite ga do kraja i držite.
- ▶ Gurnite akumulator (3) do kraja u ležište za akumulator 1 (4) ili ležište za akumulator 2 (5). Akumulator (3) će upasti u ležište jednim klikom i zavraviti se.
- ▶ Ukoliko je neophodno da donesete drugi akumulator: Umetnite akumulator u drugo ležište za akumulator (4 ili 5). Akumulator će upasti u ležište i zavraviti se jednim klikom.
- ▶ Zatvorite poklopac (1).

## 10.2 Vađenje akumulatora

- ▶ Postavite kosačicu na ravnu površinu.

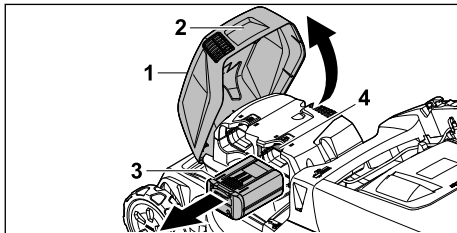

- ▶ Uхватite poklopac (1) za ručku (2), otvorite ga do kraja i držite.
- ▶ Čvrsto držite akumulator (3) i pritisnite blokirajuću polugu (4). Akumulator je otključan.
- ▶ Izvadite akumulator (3).
- ▶ Zatvorite poklopac (1).

## 11 Uključivanje i isključivanje kosačice

### 11.1 Aktiviranje kosačice

- ▶ Postavite kosačicu na ravnu površinu.

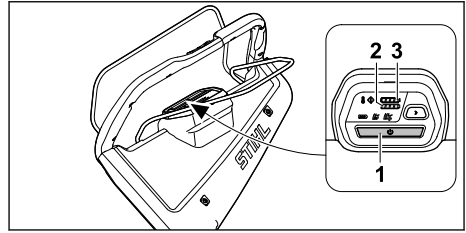

- ▶ Pritisnite taster za aktiviranje (1). Kosačica je aktivirana. Nakon tri sekunde zasvetleće prikaz unapred podešenog moda košenja. LED lampice (2,3) pokazuju napunjenost akumulatora u ležištima za akumulator 1 i 2. Posle pet minuta bez daljih aktivnosti, kosačica će preći u režim spavanja.

## 11.2 Uključivanje i isključivanje noža

### 11.2.1 Uključivanje noža

- ▶ Postavite kosačicu na ravnu površinu.

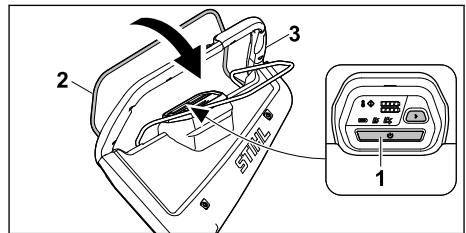



- ▶ Pritisnite taster za aktiviranje (1).
- ▶ U roku od tri sekunde povucite dršku za pokretanje košenja (2) levom rukom do kraja u smeru upravljača (3) i držite tako da palcem obuhvatate upravljač (3). Nož se okreće.
- ▶ Upravljač (3) i dršku za pokretanje košenja (2) čvrsto držite desnom rukom tako da palcem obuhvatate upravljač (3).



### 11.2.2 Isključivanje noža

- ▶ Pustite dršku za pokretanje košenja.
- ▶ Sačekajte da nož prestane da se okreće.
- ▶ Ukoliko se nož i dalje okreće: Izvadite akumulator i potražite pomoć ovlašćenog STIHL distributera. Kosačica je oštećena.

## 11.3 Uključivanje i isključivanje voznog pogona

### 11.3.1 Uključivanje voznog pogona

Pomoću tastera  i  na upravljaču možete da izaberete jednu od 5 unapred podešenih brzina

vožnje. Pritiskom na taster  povećava se brzina vožnje, a smanjuje se pritiskom na taster . LED lampice na elementu za rukovanje pokazuju prethodno podešenu brzinu vožnje. Ako ne svetli nijedna LED lampica, vozni pogon je isključen.

Pomoću drške za pokretanje voznog pogona moguće je kontinuirano regulisanje brzine od 2,0 km/h do unapred izabrane maksimalne brzine. Što se dalje drška za pokretanje voznog pogona pomera u smeru upravljača, to je veća brzina,  21.1.

Podešena brzina utiče na dužinu rada akumulatora. Što je brzina niža, duže će raditi akumulator.

- ▶ Postavite kosačicu na ravnu površinu.
- ▶ Aktivirajte kosačicu.
- ▶ Uključite nož.

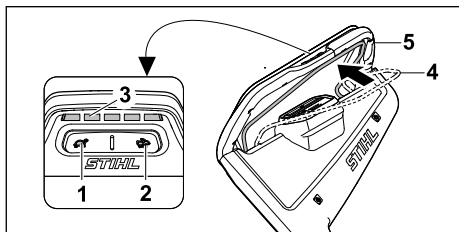

- ▶ Pomoću tastera (1) i (2) podesite željenu brzinu vožnje. Prethodno podešenu brzinu vožnje možete da vidite na LED lampicama (3).
- ▶ Dršku za pokretanje voznog pogona (4) povucite levom rukom do kraja u smeru upravljača (5) i držite tako da palcem obuhvatite upravljač (5). Kosačica će se pokrenuti.

### 11.3.2 Isključivanje voznog pogona

- ▶ Pustite dršku za pokretanje voznog pogona.
- ▶ Sačekajte dok se kosačica ne zaustavi.
- ▶ Ukoliko se kosačica i dalje kreće: Izvadite akumulator i potražite pomoć ovlašćenog STIHL distributera. Kosačica je oštećena.

## 12 Provera kosačice

### 12.1 Provera komandi

#### Drška za pokretanje košenja

- ▶ Izvadite akumulator.
- ▶ Potpuno povucite dršku za pokretanje košenja u smeru upravljača i ponovo je pustite.

- ▶ Ako se drška za pokretanje košenja teško pokreće ili se ne vraća u početni položaj: Nemojte da koristite kosačicu, već se obratite ovlašćenom STIHL distributeru. Drška za pokretanje košenja je oštećena.

#### Drška za pokretanje voznog pogona

- ▶ Izvadite akumulator.
- ▶ Dršku za pokretanje voznog pogona povucite potpuno u smeru upravljača i ponovo pustite.
- ▶ Ukoliko se drška za pokretanje voznog pogona teško pokreće ili se ne vraća u početni položaj: Nemojte da koristite kosačicu, već se obratite ovlašćenom STIHL distributeru. Drška za pokretanje voznog pogona je oštećena.

#### Uključivanje noža

- ▶ Umetnite akumulator.
- ▶ Aktivirajte kosačicu.
- ▶ Dršku za pokretanje košenja povucite u roku od tri sekunde levom rukom do kraja u smeru upravljača i držite tako da palcem obuhvatate upravljač. Nož se okreće.
- ▶ Pustite dršku za pokretanje košenja. Nakon kratkog vremena, nož se više neće okretati.
- ▶ Ukoliko se nož i dalje okreće: Izvadite akumulator i potražite pomoć ovlašćenog STIHL distributera. Kosačica je oštećena.

#### Uključivanje voznog pogona

- ▶ Umetnite akumulator.
- ▶ Aktivirajte kosačicu.
- ▶ Podešavanje brzine vožnje.
- ▶ Dršku za pokretanje voznog pogona povucite potpuno u smeru upravljača i držite tako da palcem obuhvatate upravljač. Kosačica će se pokrenuti.
- ▶ Pustite dršku za pokretanje voznog pogona. Kosačica će se zaustaviti.
- ▶ Ukoliko se kosačica i dalje kreće: Izvadite akumulator i potražite pomoć ovlašćenog STIHL distributera. Kosačica je oštećena.

### 12.2 Provera noža

- ▶ Isključite kosačicu i izvadite akumulator.
- ▶ Postavite kosačicu u odgovarajući položaj,  17.1.

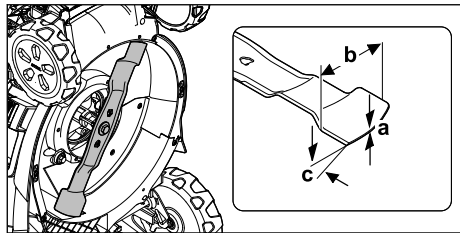

- ▶ Izmerite sledeće:
  - debljinu a
  - širinu b
  - ugao oštrenja c
- ▶ Ako su minimalna debljina ili minimalna širina noževa potkoraćene: Zamenite nož, **21.2.**
- ▶ Ako nož nema propisan ugao oštrenja: Naoštrite nož, **21.2.**
- ▶ Ako ste u nedoumici: Obratite se ovlašćenom STIHL distributeru.

### 12.3 Provera aku-baterije

- ▶ Pritisnite pritisni taster na aku-bateriji. Svetlosne diode svetle ili trepte.
- ▶ Ako svetlosne diode ne svetle ili trepte: Nemojte koristiti aku-bateriju i obratite se specijalizovanom prodavcu STIHL. Smetnja je u aku-bateriji.

## 13 Rad sa kosačicom

### 13.1 Držanje kosačice i upravljanje njome

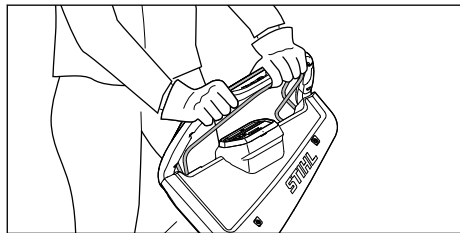

- ▶ Čvrsto držite upravljač obema rukama i to tako da ga palcima obuhvatite.

### 13.2 Podešavanje visine košenja

Moguće je podesiti sedam visina košenja:

- 20 mm = položaj 1
- 30 mm = položaj 2
- 40 mm = položaj 3
- 55 mm = položaj 4
- 70 mm = položaj 5
- 85 mm = položaj 6
- 100 mm = položaj 7

Položaji su navedeni na kosačici.

### Podešavanje visine košenja

- ▶ Isključite kosačicu. Nož ne sme da se okreće.
- ▶ Postavite kosačicu na ravnu površinu.

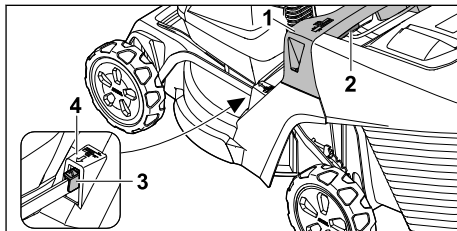

- ▶ Čvrsto držite kosačicu za ručku (1).
- ▶ Pritisnite polugu (2) i držite je tako.
- ▶ Podizanjem i spuštanjem postavite kosačicu u željeni položaj. Trenutnu visinu košenja možete da očitajte na pokazivaču visine košenja (3) pomoću oznake (4).
- ▶ Pustite polugu (2). Kosačica naleže u odgovarajući položaj.

### 13.3 Kosidba i usitnjavanje

Kosačica je opremljena višenamenskim nožem i može se koristiti za košenje ili usitnjavanje.

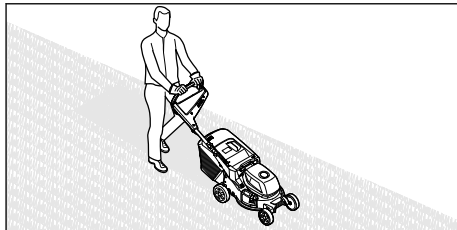

- ▶ Ako radite sa uključenim voznim pogonom: Gurajte kosačicu napred držeći je pod kontrolom.
- ▶ Ako radite sa isključenim voznim pogonom: Polako gurajte kosačicu napred držeći je pod kontrolom.
- ▶ Ako se tokom košenja udari strani predmet i nož se blokira:
  - ▶ Isključite kosačicu i izvadite akumulator.
  - ▶ Uverite se da su se svi pokretni delovi potpuno zaustavili.
  - ▶ Proverite kosačicu.
  - ▶ Ako su potrebne popravke: Obratite se ovlašćenom STIHL distributeru.

- ▶ Ako kosačica počne neuobičajeno jako da vibrira:
  - ▶ Isključite kosačicu i izvadite akumulator.
  - ▶ Proverite kosačicu.
  - ▶ Proverite da li su sve navrtke, klinovi i zavrtnji zategnuti.
  - ▶ Ako su potrebne popravke: Obratite se ovlašćenom STIHL distributeru.

Za optimalni učinak pridržavajte se preporučenih opsega temperature,  21.5.

## 13.4 Modovi košenja

### 13.4.1 Izbor moda košenja

Mogu se izabrati tri moda košenja. Izbor se vrši pomoću operativne jedinice.

- ECO mod
- Standardni mod
- AUTO-BOOST mod

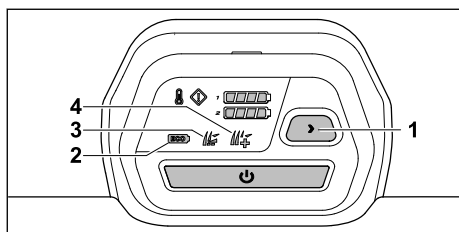

- ▶ Aktivirajte kosačicu.
- ▶ Pritisnite taster (1) da biste izabrali željeni mod košenja.
  - Prikazuje se trenutni mod (2, 3, 4).

#### ECO mod

Ukoliko je uključen ECO mod, kosačica detektuje trenutne radne uslove i automatski podešava odgovarajući broj obrtaja noža.

Tako se produžava vreme rada akumulatora.

#### Standardni mod

Kada je uključen standardni mod, kosačica kosi uz nepromenljiv broj obrtaja noža.

#### AUTO-BOOST mod

Ukoliko se uključi AUTO-BOOST mod, kosačica ima veću snagu u kratkom vremenskom periodu, na primer za košenje više ili gušće trave.

AUTO-BOOST mod utiče na vreme rada akumulatora. Ako postoji rizik od pregrevanja, kosačica se automatski prebacuje na standardni mod.

## 13.5 Otvaranje i zatvaranje poklopca za usitnjavanje

### 13.5.1 Otvaranje poklopca za usitnjavanje

- ▶ Isključite kosačicu.
- ▶ Postavite kosačicu na ravnu površinu.

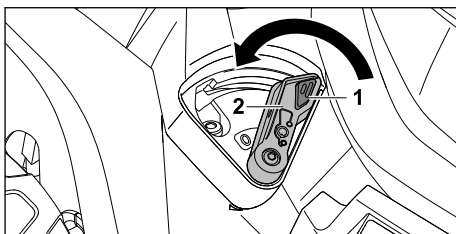

- ▶ Pritisnite blokadu (1) i držite je tako.
- ▶ Postavite polugu (2) u položaj 0. Poklopac za usitnjavanje je otvoren.
- ▶ Otpustite blokadu (1).

### 13.5.2 Zatvaranje poklopca za usitnjavanje

- ▶ Isključite kosačicu.
- ▶ Postavite kosačicu na ravnu površinu.

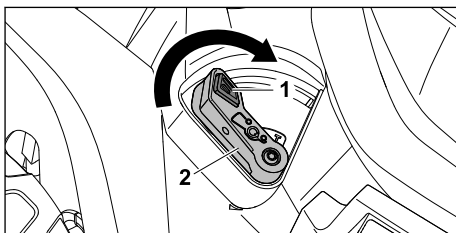

- ▶ Pritisnite blokadu (1) i držite je tako.
- ▶ Postavite polugu (2) u položaj I. Poklopac za usitnjavanje je zatvoren.
- ▶ Otpustite blokadu (1).

## 13.6 Pražnjenje korpe za travu

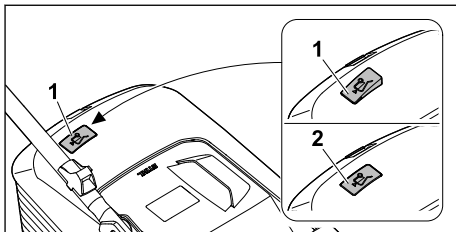

Nož stvara vazdušno strujanje koje podiže pokazivač napunjenosti (1). Ako je korpa za travu napunjena, vazdušno strujanje se zaustavlja. Ako je vazdušno strujanje suviše slabo, pokazivač napunjenosti (2) se vraća u stanje mirovanja.



Ovo ukazuje na to da je potrebno isprazniti korpu za travu.

Neograničeno funkcionisanje pokazivača napunjenosti moguće je samo uz optimalno vazdušno strujanje. Spoljni uticaji, kao što su mokra, gusta ili visoka trava, niski nivoi košenja, prljavština ili slično, mogu da naruše vazdušno strujanje i funkcionisanje pokazivača napunjenosti.

- ▶ Ako se pokazivač napunjenosti vrati u stanje mirovanja: Ispraznite korpu za travu.
- ▶ Isključite kosačicu.
- ▶ Skinite korpu za travu.

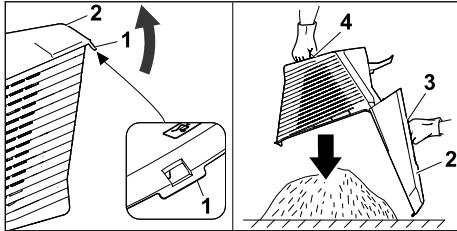

- ▶ Otvorite zatvarač (1).
- ▶ Otvorite gornji deo korpe za travu (2) pomoću ručke (3) i pridržite ga.
- ▶ Drugom rukom čvrsto držite transportnu ručku (4).
- ▶ Ispraznite korpu za travu.
- ▶ Sklopite korpu za travu.
- ▶ Postavite korpu za travu.

## 14 Posle rada

### 14.1 Posle rada

- ▶ Isključite kosačicu i izvadite akumulator.
- ▶ Ako je kosačica vlažna: Ostavite kosačicu da se osuši.
- ▶ Ako je akumulator mokar ili vlažan: Ostavite akumulator da se osuši, 21.5.
- ▶ Očistite kosačicu.
- ▶ Očistite akumulator.

## 15 Transportovanje

### 15.1 Transport kosačice

- ▶ Ako se kosačica prenosi do površine za košenje i nazad:
  - ▶ Isključite kosačicu.
  - ▶ Nož ne sme da se okreće.
  - ▶ Izvadite akumulator.
- ▶ Ako kosačica pri transportu mora da pređe preko neke druge površine umesto preko trave:
  - ▶ Isključite kosačicu.
  - ▶ Nož ne sme da se okreće.

- ▶ Izvadite akumulator.

### Guranje kosačice

- ▶ Polako gurajte kosačicu napred držeći je pod kontrolom.

### Nošenje kosačice

- ▶ Isključite kosačicu.
- ▶ Izvadite akumulator.
- ▶ Nosite zaštitne rukavice.
- ▶ Skinite korpu za travu.
- ▶ Skinite produžetak.

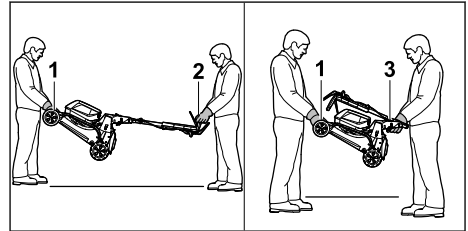

- ▶ Ako nosite kosačicu sa rasklopljenim upravljačem:
  - ▶ Jedna osoba treba obema rukama čvrsto da drži kosačicu za transportnu ručku (1), dok druga osoba treba da je obema rukama čvrsto drži za upravljač (2).
  - ▶ Podignite i nosite kosačicu uz nečiju pomoć.
- ▶ Ako nosite kosačicu sa sklopljenim upravljačem:
  - ▶ Sklopite upravljač, 9.2.
  - ▶ Jedna osoba treba obema rukama čvrsto da drži kosačicu za transportnu ručku (1), dok druga osoba treba da je obema rukama čvrsto drži za ručku (3).
  - ▶ Podignite i nosite kosačicu uz nečiju pomoć.

### Transport kosačice vozilom

- ▶ Osigurajte kosačicu u uspravnom položaju tako da ne može da se prevrne i pomera.

### 15.2 Transport akumulatora

- ▶ Isključite kosačicu i izvadite akumulator.
- ▶ Proverite da li je akumulator u bezbednom stanju.
- ▶ Zapakujte akumulator tako da ne može da se pomera u pakovanju.
- ▶ Osigurajte pakovanje tako da ne može da se pomera.

Akumulator podleže zahtevima za transport opasnih tereta. Akumulator je kategorisan kao UN 3480 (litijum-jonske baterije) i ispitan je u skladu sa priručnikom UN, Ispitivanje i kriterijumi deo III, pododeljak 38.3.



Propise za transport možete da pronađete na stranici [www.stihl.com/safety-data-sheets](http://www.stihl.com/safety-data-sheets).

## 16 Čuvanje

### 16.1 Čuvanje kosačice

- ▶ Isključite kosačicu i izvadite akumulator.
- ▶ Ostavite kosačicu da se ohladi.
- ▶ Ispraznite korpu za travu.
- ▶ Čuvajte kosačicu tako da budu ispunjeni sledeći uslovi:
  - Čuvajte kosačicu van domašaja dece.
  - Kosačica je čista i suva.
  - Kosačica ne može da se prevrne.
  - Kosačica ne može da se otkotrlja.

### 16.2 Položaj za skladištenje

Kosačica može da se sklopi radi uštede prostora za skladištenje.

- ▶ Postavite kosačicu na ravnu površinu.
- ▶ Skinite korpu za travu.
- ▶ Podesite najviši stepen visine košenja.  13.2

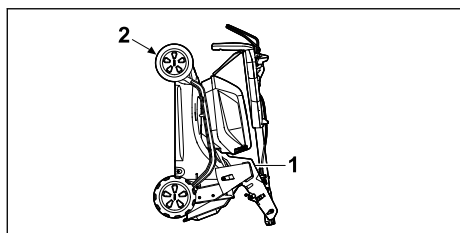

- ▶ Sklopite upravljač.  9.2
- ▶ Držite kosačicu jednom rukom za ručku (1) dok drugom rukom čvrsto držite transportnu ručku (2) i položite je na leđa.

### 16.3 Čuvanje akumulatora

Kompanija STIHL vam preporučuje da akumulator čuvate u stanju napunjenosti između 40% i 60% (svetle 2 zelena LED-a).



- ▶ Akumulator čuvajte u sledećim uslovima:
  - Akumulator treba da bude van domašaja dece.
  - Akumulator treba da bude čist i suv.
  - Akumulator treba da bude u zatvorenoj prostoriji.
  - Akumulator je odvojen od kosačice.
  - Ukoliko se akumulator čuva u uređaju za punjenje: Izvucite mrežni utikač i čuvajte akumulator napunjen između 40% i 60% (2 zelene LED lampice).
  - Akumulator ne sme da se čuva izvan navedenih temperaturnih granica,  21.4.

## UPUTSTVO

- Ukoliko se akumulator ne čuva onako kako je opisano u ovom uputstvu za upotrebu, može doći do dubokog pražnjenja akumulatora, a time i do trajnog oštećenja.
  - ▶ Napunite ispražnjen akumulator pre čuvanja. Kompanija STIHL vam preporučuje da čuvate akumulator napunjen između 40% i 60% (2 zelene LED lampice).
  - ▶ Čuvajte akumulator odvojeno od kosačice.

## 17 Čišćenje

### 17.1 Postavljanje kosačice u odgovarajući položaj

- ▶ Isključite kosačicu i izvadite akumulator.
- ▶ Postavite kosačicu na ravnu površinu.
- ▶ Skinite korpu za travu.
- ▶ Podesite najviši stepen visine košenja.  13.2
- ▶ Postavite upravljač u najdublji položaj,  9.3.

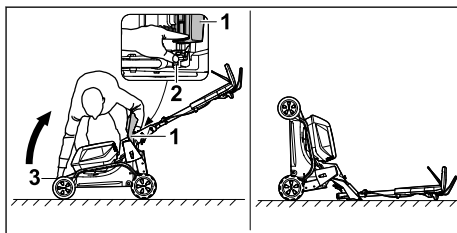

- ▶ Stanite desno od uređaja.
  - ▶ Otvorite poklopac za pražnjenje (1) i pridržite ga.
  - ▶ Levom rukom gurnite polugu (2) nadole i držite je.
  - ▶ Desnom rukom čvrsto uhvatite kosačicu za transportnu ručku (3) i položite je na leđa.
- Kosačica stoji stabilno i može se očistiti.

### 17.2 Čišćenje kosačice

- ▶ Isključite kosačicu i izvadite akumulator.
- ▶ Obrišite kosačicu vlažnom krpom.
- ▶ Kanal za izbacivanje trave čistite samo mekom četkom ili vlažnom krpom.
- ▶ Uklonite strana tela iz pregrade za akumulator i obrišite je vlažnom krpom.
- ▶ Četkicom ili mekom četkom očistite električne kontakte u pregradi za akumulator.
- ▶ Otvore za ventilaciju očistite četkicom.
- ▶ Postavite kosačicu u odgovarajući položaj.
- ▶ Prostor oko noža i nož očistite drvenim štapićem, mekom četkom ili vlažnom krpom.

**UPUTSTVO**

- Čišćenje uređajem za pranje pod visokim pritiskom ili mlazom vode može oštetiti uređaj.
  - ▶ Nemojte čistiti uređaj uređajem za pranje pod visokim pritiskom ili mlazom vode.

**17.3 Čišćenje aku-baterije**

- ▶ Aku-bateriju očistite vlažnom krpom.

**18 Održavanje****18.1 Demontaža i montaža noža****18.1.1 Demontaža noža**

- ▶ Isključite kosačicu i izvadite akumulator.
- ▶ Postavite kosačicu u odgovarajući položaj.

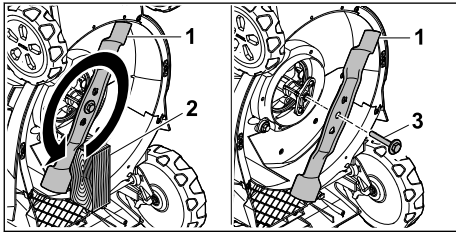

- ▶ Blokirate nož (1) komadom drveta (2).
- ▶ Odmrtnite zavrtnj zajedno sa podloškom (3) u smeru strelice i skinite ga.
- ▶ Skinite nož (1).
- ▶ Odložite zavrtnj sa podloškom (3). Za montažu noža (1) koristite novi zavrtnj sa podloškom.

**18.1.2 Montaža noža**

- ▶ Isključite kosačicu i izvadite akumulator.
- ▶ Postavite kosačicu u odgovarajući položaj.

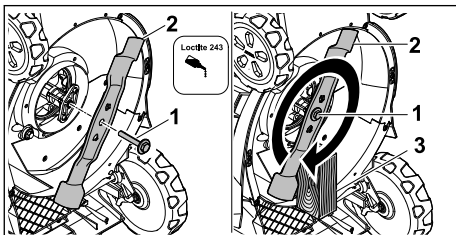

- ▶ Na navoje zavrtnja sa podloškom (1) nanesite sredstvo za osiguranje zavrtnja Loctite 243.
- ▶ Postavite nož (2) tako da ispupčenja na dodirnoj površini uđu u žlebove.
- ▶ Zavrnite zavrtnj sa podloškom (1).
- ▶ Blokirate nož (2) komadom drveta (3).
- ▶ Skinite zavrtnj sa podloškom (1) uz 60 Nm.

**18.2 Oštrenje i centriranje noža**

Potrebno je mnogo vežbe za pravilno oštrenje i centriranje noža.

STIHL preporučuje da oštrenje i centriranje noža preпустite ovlašćenom STIHL distributeru.

Aktuelne adrese ovlašćenih distributera možete da pronađete u odgovarajućem STIHL predstavništvu za određenu zemlju na veb-lokaciji [www.stihl.com](http://www.stihl.com).

**UPOZORENJE**

- Ivice sečiva noža su oštre. Korisnik može da se poseče.
  - ▶ Nosite zaštitne rukavice.
- ▶ Isključite kosačicu i izvadite akumulator.
- ▶ Postavite kosačicu u odgovarajući položaj.
- ▶ Demontirajte nož.
- ▶ Naoštrite nož. Vodite pritom računa o uglu oštrenja i hladite nož, 21.2. Nož ne sme da poplavi tokom oštrenja.
- ▶ Montirajte nož.
- ▶ Ako ste u nedoumici: Obratite se ovlašćenom STIHL distributeru.

**19 Popravljanje****19.1 Popravka kosačice**

Korisnik ne može sam da popravlja kosačicu i nož.



- ▶ Ukoliko su kosačica ili nož oštećeni: Nemojte koristiti kosačicu ili nož, nego potražite pomoć ovlašćenog STIHL distributera.
- ▶ Ukoliko su natpisi nečitljivi ili oštećeni: Neka ovlašćeni STIHL distributer zameni natpise.

## 20 Otklanjanje smetnji

### 20.1 Otklanjanje smetnji na kosačici ili akumulatoru

Smetnja	LED lampice na operativnoj jedinici	LED lampice na akumulatoru	Uzrok	Rešenje
Kosačica ne može da postigne uobičajenu snagu.	Indikator za pregrevanje svetli žuto.		Temperature na elektronici ili motoru su previsoke.	<ul style="list-style-type: none"> <li>▶ Ostavite kosačicu da se ohladi.</li> <li>▶ Ne uključujte kosačicu suviše često u kratkom vremenskom periodu.</li> <li>▶ Ako radite sa uključenim voznim pogonom: isključite vozni pogon.</li> <li>▶ Ako radite sa isključenim voznim pogonom: Sprije se krećite unapred.</li> <li>▶ Podesite veću visinu košenja.</li> <li>▶ Kosite nižu travu.</li> </ul>
	Indikator za pregrevanje svetli crveno.		Kosačica se pregrijala.	<ul style="list-style-type: none"> <li>▶ Kosačica se automatski isključuje.</li> <li>▶ Ostavite kosačicu da se ohladi.</li> </ul>
Kosačica gubi snagu u AUTO-BOOST modu.	Indikator AUTO-BOOST treperi u zelenoj boji.		Akumulatori su pregrijani.	<ul style="list-style-type: none"> <li>▶ Kosačica se automatski prebacuje na standardni mod.</li> </ul>
Kosačica se ne pokreće nakon uključivanja.	1 LED lampica na indikatoru napunjenosti treperi u zelenoj boji.	1 LED lampica treperi u zelenoj boji.	Napunjenost akumulatora je pri kraju.	Napunite akumulator.
	1 LED lampica na indikatoru napunjenosti svetli u crvenoj boji.	1 LED lampica svetli u crvenoj boji.	Akumulator se pregrijao ili je previše hladan.	<ul style="list-style-type: none"> <li>▶ Izvadite akumulator.</li> <li>▶ Ostavite akumulator da se ohladi ili zagreje.</li> </ul>
	Pokazivač smetnje treperi u crvenoj boji.	3 LED lampice trepere u crvenoj boji.	Postoji smetnja u kosačici.	<ul style="list-style-type: none"> <li>▶ Izvadite akumulator.</li> <li>▶ Očistite električne kontakte u ležištu za akumulator 1 i ležištu za akumulator 2.</li> <li>▶ Umetnite akumulator.</li> <li>▶ Uključite kosačicu.</li> <li>▶ Ukoliko 3 LED lampice i dalje trepere u crvenoj boji: Nemojte da koristite kosačicu, već se obratite ovlašćenom STIHL distributeru.</li> </ul>
	Indikator za pregrevanje svetli crveno.	3 LED lampice svetle u crvenoj boji.	Kosačica se pregrijala.	<ul style="list-style-type: none"> <li>▶ Izvadite akumulator.</li> <li>▶ Ostavite kosačicu da se ohladi.</li> </ul>
	3 LED lampice na indikatoru napunjenosti svetle u crvenoj boji.	4 LED lampice trepere u crvenoj boji.	Postoji smetnja u akumulatoru.	<ul style="list-style-type: none"> <li>▶ Izvadite i ponovo umetnite akumulator.</li> <li>▶ Uključite kosačicu.</li> <li>▶ Ukoliko 4 LED lampice i dalje trepere u crvenoj boji: Nemojte da koristite akumulator, već se obratite ovlašćenom STIHL distributeru.</li> </ul>
			Prekinuta je električna veza između kosačice i akumulatora.	<ul style="list-style-type: none"> <li>▶ Izvadite akumulator.</li> <li>▶ Očistite električne kontakte u ležištu za akumulator 1 i ležištu za akumulator 2.</li> </ul>

Smetnja	LED lampice na operativnoj jedinici	LED lampice na akumulatoru	Uzrok	Rešenje
				► Umetnite akumulator.
	Sve LED lampice na operativnoj jedinici trepere.		Komunikacija sa operativnom jedinicom je prekinuta.	► Izvadite akumulator. ► Nemojte da koristite kosačicu, već se obratite ovlašćenom STIHL distributeru.
			Kosačica ili akumulator su vlažni.	► Izvadite akumulator. ► Očistite kosačicu. ► Ostavite kosačicu ili akumulator da se osuše,  21.5.
			Otpor na noževima je prevelik.	► Ako radite sa uključenim voznim pogonom: isključite vozni pogon. ► Ako radite sa isključenim voznim pogonom: Sporije se krećite unapred. ► Podesite veću visinu košenja. ► Uključite kosačicu na nižoj travi.
			Područje oko noža je zapušeno.	Očistite kosačicu.
Vozni pogon ne funkcioniše.			Vozni pogon je isključen.	Podešavanje brzine vožnje.
			Postoji smetnja u voznom pogonu.	► Izvadite i ponovo umetnite akumulator. ► Uključite vozni pogon. ► Ako vozni pogon i dalje ne radi: Obratite se ovlašćenom STIHL distributeru.
Kosačica se isključuje u toku rada.	Pokazivač smetnje treperi u crvenoj boji.	3 LED lampice svetle u crvenoj boji.	Kosačica se pregrijala.	► Izvadite akumulator. ► Ostavite kosačicu da se ohladi. ► Očistite kosačicu.
			Nož je blokiran.	► Izvadite akumulator. ► Očistite kosačicu.
			Postoji električna smetnja.	► Izvadite i ponovo umetnite akumulator. ► Uključite kosačicu.
	Pokazivač smetnje treperi u crvenoj boji.		Vozni pogon i nož se isključuju u slučaju preopterećenja kada se radi na strmim padinama.	► Nemojte da kosite na strmim padinama. ► Pustite dršku za pokretanje voznog pogona. ► Postavite kosačicu na ravnu površinu. ► Uključite nož. ► Uključite vozni pogon.
Kosačica snažno vibrira u toku rada.			Zavrtnanj na nožu je labav.	Pritegnite zavrtnanj.
			Nož nije pravilno izbalansiran.	Naoštrite i izbalansirajte nož.
Vreme rada kosačice je prekratko.			Akumulator nije potpuno napunjen.	Napunite akumulator.

Smetnja	LED lampice na operativnoj jedinici	LED lampice na akumulatoru	Uzrok	Rešenje
			Vek trajanja akumulatora je prekoračen.	Zamenite akumulator.
			Područje oko noža je zapušeno.	Očistite kosačicu.
			Nož je tup ili istrošen.	Naoštrite i izbalansirajte nož.
			Otpor na noževima je prevelik.	<ul style="list-style-type: none"> <li>▶ Ako radite sa uključenim voznim pogonom: isključite vozni pogon.</li> <li>▶ Ako radite sa isključenim voznim pogonom: Sporije se krećite unapred.</li> <li>▶ Podesite veću visinu košenja.</li> <li>▶ Kosite nižu travu.</li> </ul>
Akumulator se prilikom umetanja zaglavljuje u pregradi za akumulator.			Vođice ili električni kontakti u pregradi za akumulator su zaprljani.	Očistite kosačicu.
Nakon umetanja akumulatora u uređaj za punjenje ne dolazi do punjenja.		1 LED lampica svetli u crvenoj boji.	Akumulator se pregrijao ili je previše hladan.	<ul style="list-style-type: none"> <li>▶ Izvadite akumulator.</li> <li>▶ Ostavite akumulator da se ohladi ili zagreje.</li> </ul>
Trava nije precizno pokošena ili je travnjak žut.			Nož je tup ili istrošen.	▶ Naoštrite i izbalansirajte nož.
			Otpor na noževima je prevelik.	<ul style="list-style-type: none"> <li>▶ Ako radite sa uključenim voznim pogonom: isključite vozni pogon.</li> <li>▶ Ako radite sa isključenim voznim pogonom: Sporije se krećite unapred.</li> <li>▶ Podesite veću visinu košenja.</li> <li>▶ Kosite nižu travu.</li> </ul>
Aplikacija STIHL connected ne može da pronađe akumulator sa  .			Bluetooth® radiointerfejs na akumulatoru ili mobilnom uređaju je deaktiviran.	▶ Aktivirajte Bluetooth® radiointerfejs na akumulatoru ili mobilnom uređaju.
			Udaljenost između akumulatora i mobilnog uređaja je prevelika.	<ul style="list-style-type: none"> <li>▶ Smanjite udaljenost,  21.1.</li> <li>▶ Ako aplikacija STIHL connected i dalje ne može da pronađe akumulator: Obratite se ovlašćenom STIHL distributeru.</li> </ul>

## 20.2 Podrška za proizvode i pomoć oko primene

Podršku za proizvode i pomoć oko primene možete dobiti kod specijalizovanog prodavca STIHL.

Mogućnosti kontakta i dodatne informacije možete naći na <https://support.stihl.com> ili [www.stihl.com](http://www.stihl.com).

## 21 Tehnički podaci

### 21.1 Kosačica STIHL RMA 443.3 PV, RMA 448.3 PV, RMA 453.3 PV

- Dozvoljeni akumulator: STIHL AP
- Težina sa korpom za travu i bez akumulatora:
  - RMA 443.3 PV: 27 kg
  - RMA 448.3 PV: 28 kg
  - RMA 453.3 PV: 29 kg
- Težina (m) sa korpom za travu i akumulatorima STIHL AP 300 S:
  - RMA 443.3 PV: 31 kg
  - RMA 448.3 PV: 32 kg
  - RMA 453.3 PV: 33 kg
- Maksimalni kapacitet korpe za travu:
  - RMA 443.3 PV, RMA 448.3 PV: 52 l
  - RMA 453.3 PV: 55 l
- Širina noža:
  - RMA 443.3 PV: 41 cm
  - RMA 448.3 PV: 46 cm
  - RMA 453.3 PV: 51 cm
- Broj obrtaja (n):
  - RMA 443.3 PV, RMA 448.3 PV: 3000/min
  - RMA 453.3 PV: 2700/min
- Broj obrtaja u ECO modu:
  - RMA 443.3 PV, RMA 448.3 PV: 2700/min
  - RMA 453.3 PV: 2400/min
- Vrsta električne zaštite: IPX4
- Najmanja brzina vožnje: 2,0 km/h
- Najveća brzina vožnje (u zavisnosti od akumulatora koji se koristi):
  - uz AP 100: 2,5 km/h
  - uz AP 200: 3,5 km/h
  - uz AP 200 S, AP 300, AP 300 S, AP 500 S: 4,5 km/h

Vreme rada je navedeno na [www.stihl.com/battery-life](http://www.stihl.com/battery-life).

## 21.2 Nož

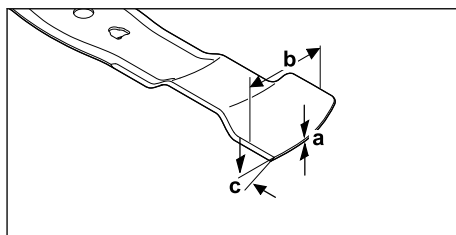

- Minimalna debljina a: 1,6 mm
- Minimalna širina b: 55 mm
- Ugao oštrenja c: 30°

### 21.3 Aku-baterija STIHL AP

- Akumulatorska tehnologija: Litijum-jon
- Napon: 36 V
- Kapacitet u Ah: navedeno na nazivnoj pločici
- Količina energije u Wh: navedeno na nazivnoj pločici
- Težina u kg: navedena na nazivnoj pločici
- Bluetooth® bežični interfejs (samo za aku-baterije sa ):
  - Veza za prenos podataka: Bluetooth® 5.1. Mobilni krajnji uređaj mora da bude kompatibilan sa Bluetooth® Low Energy 5.0 i da podržava Generic Access Profile (GAP).
  - Frekventni opseg: ISM opseg 2,4 GHz
  - Maksimalna snaga odašiljanja: 1 mW
  - Domet signala: oko 10 m. Jačina signala zavisi od uslova sredine i od mobilnog krajnjeg uređaja. Domet može u velikoj meri da varira od spoljašnjih uslova, uključujući korišćeni prijemni uređaj. Unutar zatvorenih prostora i kroz metalne barijere (na primer zidovi, police, koferi), domet može da bude znatno manji.
  - Zahtevi za operativni sistem mobilnog krajnjeg uređaja: Android ili iOS (u trenutnoj verziji ili novijoj)

## 21.4 Temperaturne granice



### UPOZORENJE

- Akumulator nije zaštićen od svih uticaja okoline. Ukoliko je bio izložen određenim uslovima okoline, akumulator može da se zapali ili da eksplodira. Može doći do ozbiljnih povreda i materijalne štete.
  - ▶ Nemojte puniti ni koristiti akumulator na temperaturi ispod - 20 °C ili iznad + 50 °C.
  - ▶ Nemojte skladištiti akumulator na temperaturi ispod - 20 °C ili iznad + 70 °C.
  - ▶ Nemojte koristiti kosačicu na temperaturi ispod 0 °C ili iznad + 50 °C.
  - ▶ Nemojte skladištiti kosačicu na temperaturi ispod - 20 °C ili iznad + 70 °C.

## 21.5 Preporučeni temperaturni opsezi

Za optimalni učinak kosačica i akumulatora, poštujujte sledeće temperaturne opsege:

- kosačica:
  - Upotreba: 0 °C do + 40 °C
  - Skladištenje: - 20 °C do + 50 °C
- Akumulator:
  - Punjenje: + 5 °C do + 40 °C
  - Korišćenje: - 10 °C do + 40 °C
  - Skladištenje: - 20 °C do + 50 °C

Ako se akumulator puni, koristi ili skladišti van preporučenih temperaturnih opsega, učinak može da se smanji.

Ako je akumulator mokar ili vlažan, sačekajte da se akumulator suši najmanje 48 sati na temperaturi iznad + 15 °C i ispod + 50 °C i na vlažnosti vazduha ispod 70%. Veća vlažnost vazduha može da produži vreme sušenja.

## 21.6 Vrednosti zvuka i vrednosti vibracija

### RMA 443.3 PV

- K-vrednost nivoa zvučnog pritiska iznosi 2 dB(A).
- K-vrednost nivoa zvučne snage iznosi 2,2 dB(A).
- K-vrednost vibracija iznosi 0,70 m/s<sup>2</sup>.
- Nivo zvučnog pritiska  $L_{pA}$  izmeren prema EN IEC 62841-4-3: 75 dB(A)
- Garantovani nivo zvučne snage  $L_{WAAd}$  izmeren prema 2000/14/EC / S.I. 2001/1701: 90 dB(A)
- Vrednost vibracija  $a_{hv}$  upravljača izmerena prema EN IEC 62841-4-3: 1,40 m/s<sup>2</sup>

### RMA 448.3 PV

- K-vrednost nivoa zvučnog pritiska iznosi 2 dB(A).
- K-vrednost nivoa zvučne snage iznosi 2,0 dB(A).
- K-vrednost vibracija iznosi 0,90 m/s<sup>2</sup>.
- Nivo zvučnog pritiska  $L_{pA}$  izmeren prema EN IEC 62841-4-3: 79 dB(A)
- Garantovani nivo zvučne snage  $L_{WAAd}$  izmeren prema 2000/14/EC / S.I. 2001/1701: 94 dB(A)
- Vrednost vibracija  $a_{hv}$  upravljača izmerena prema EN IEC 62841-4-3: 1,80 m/s<sup>2</sup>

### RMA 453.3 PV

- K-vrednost nivoa zvučnog pritiska iznosi 2 dB(A).
- K-vrednost nivoa zvučne snage iznosi 2,0 dB(A).
- K-vrednost vibracija iznosi 0,90 m/s<sup>2</sup>.
- Nivo zvučnog pritiska  $L_{pA}$  izmeren prema EN IEC 62841-4-3: 79 dB(A)
- Garantovani nivo zvučne snage  $L_{WAAd}$  izmeren prema 2000/14/EC / S.I. 2001/1701: 94 dB(A)
- Vrednost vibracija  $a_{hv}$  upravljača izmerena prema EN IEC 62841-4-3: 1,80 m/s<sup>2</sup>

Navedene vrednosti vibracija izmerene su u skladu sa standardizovanim postupkom ispitivanja i mogu se koristiti za poređenje električnih uređaja. Stvarne vrednosti vibracija mogu da odstupaju od navedenih vrednosti, u zavisnosti od načina primene. Navedene vrednosti vibracija mogu da se upotrebe za početnu procenu opterećenja vibracijama. Stvarno opterećenje vibracijama mora da se proceni. Pritom se mogu uzeti u obzir periodi kada je električni uređaj isključen, kao i oni kada je uključen, ali radi bez opterećenja.

Informacije o ispunjavanju smernice za poslodavce u vezi sa vibracijama 2002/44/EC i S.I. 2005/1093 navedene su na [www.stihl.com/vib](http://www.stihl.com/vib).

## 21.7 REACH

REACH je oznaka za propis EU u vezi sa registracijom, procenom i dozvolom za upotrebu hemikalija.

Više informacija u vezi sa ispunjavanjem propisa REACH na [www.stihl.com/reach](http://www.stihl.com/reach).

## 22 Rezervni delovi i pribor

### 22.1 Rezervni delovi i pribor

**STIHL** Ovi simboli označavaju originalne rezervne delove STIHL i originalni pribor STIHL.



STIHL preporučuje upotrebu originalnih rezervnih delova STIHL i originalnog pribora STIHL.

I pored stalnog nadzora tržišta, STIHL ne može da proceni rezervne delove i pribor drugih proizvođača u smislu pouzdanosti, sigurnosti i pogodnosti, tako da STIHL ne može jamčiti ni za njihovo korišćenje.

Originalni rezervni delovi STIHL i originalni pribor STIHL dostupni su kod specijalizovanog prodavca STIHL.

## 22.2 Važni rezervni delovi

- Nož:
  - RMA 443.3 PV : WA40 702 0105
  - RMA 448.3 PV : WA41 702 0105
  - RMA 453.3 PV : WA42 702 0100
- Zavrtanj za nož sa podloškom: 0000 951 3505

## 23 Zbrinjavanje

### 23.1 Odlaganje kosačice na otpad

Informacije o odlaganju dostupne su kod lokalne administracije ili kod ovlašćenog distributera kompanije STIHL.

Nepravilno odlaganje može ugroziti zdravlje i zagađiti životnu sredinu.

- ▶ Odnosite STIHL proizvode, uključujući ambalažu, na odgovarajuće sabirno mesto za reciklažu u skladu sa lokalnim propisima.
- ▶ Ne odlažite proizvod sa kućnim otpadom.

## 24 EU izjava o usaglašenosti

### 24.1 Kosačice STIHL RMA 443.3 PV, RMA 448.3 PV, RMA 453.3 PV

STIHL Tirol GmbH  
Hans Peter Stihl-Straße 5  
6336 Langkampfen

Austrija

izjavljuje pod isključivom odgovornošću da je proizvod

- model: baterijska kosačica
- fabrička marka: STIHL
- tip: RMA 443.3 PV, RMA 448.3 PV, RMA 453.3 PV
- širina noža:
  - RMA 443.3 PV: 41 cm
  - RMA 448.3 PV: 46 cm
  - RMA 453.3 PV: 51 cm
- serijski broj:
  - RMA 443.3 PV: WA40

- RMA 448.3 PV: WA41
- RMA 453.3 PV: WA42

u skladu sa relevantnim odredbama direktiva 2000/14/EC, 2006/42/EC, 2014/30/EU i 2011/65/EU, kao i da je dizajniran i proizveden u skladu sa verzijama sledećih standarda koji važe na datum proizvodnje: EN 62841-1, EN IEC 62841-4-3, EN 55014-1 i EN 55014-2.

Institucija koja je obavila kontrolu:  
TÜV Rheinland LGA Products GmbH  
Tillystraße 2  
90431 Nürnberg, DE

Utvrđivanje izmerenog i garantovanog nivoa zvučne snage izvršeno je prema direktivi 2000/14/EC, aneks VIII.

- Izmereni nivo zvučne snage:
  - RMA 443.3 PV: 88,2 dB(A)
  - RMA 448.3 PV: 92,4 dB(A)
  - RMA 453.3 PV: 92,4 dB(A)
- Garantovani nivo zvučne snage:
  - RMA 443.3 PV: 90 dB(A)
  - RMA 448.3 PV: 94 dB(A)
  - RMA 453.3 PV: 94 dB(A)

Tehnička dokumentacija se čuva u kompaniji STIHL Tirol GmbH.

Godina proizvodnje i broj mašine navedeni su na kosačici.

Langkampfen, 27.11.2023

STIHL Tirol GmbH

Ovlašćeni predstavnik



Matthias Fleischer, Šef razvoja proizvoda

Ovlašćeni predstavnik



Sven Zimmermann, Šef sektora za kvalitet

## 25 UKCA Izjava proizvođača o usaglašenosti

### 25.1 Kosačice STIHL RMA 443.3 PV, RMA 448.3 PV, RMA 453.3 PV

STIHL Tirol GmbH  
Hans Peter Stihl-Straße 5  
6336 Langkampfen

## Austrija

izjavljuje pod isključivom odgovornošću da je proizvod

- model: baterijska kosačica
- fabrička marka: STIHL
- tip: RMA 443.3 PV, RMA 448.3 PV, RMA 453.3 PV
- širina noža:
  - RMA 443.3 PV: 41 cm
  - RMA 448.3 PV: 46 cm
  - RMA 453.3 PV: 51 cm
- serijski broj:
  - RMA 443.3 PV: WA40
  - RMA 448.3 PV: WA41
  - RMA 453.3 PV: WA42

u skladu sa relevantnim odredbama UK uredbi Noise Emission in the Environment by Equipment for use Outdoors Regulations 2001, Supply of Machinery (Safety) Regulations 2008, Electro-magnetic Compatibility Regulations 2016 i The Restriction of the Use of Certain Hazardous Substances in Electrical and Electronic Equipment Regulations 2012, kao i da je dizajniran i proizveden u skladu sa verzijama sledećih standarda koji važe na datum proizvodnje: EN 62841-1, EN IEC 62841-4-3, EN 55014-1 i EN 55014-2.

Institucija koja je obavila kontrolu:

TUV Rheinland UK LTD  
1011 Stratford Road  
Solihull, B90 4BN

Utvrđivanje izmerenog i garantovanog nivoa zvučne snage izvršeno je prema UK uredbi Noise Emission in the Environment by Equipment for use Outdoors Regulations 2001, Schedule 11.

- Izmereni nivo zvučne snage
  - RMA 443.3 PV: 88,2 dB(A)
  - RMA 448.3 PV: 92,4 dB(A)
  - RMA 453.3 PV: 92,4 dB(A)
- Garantovani nivo zvučne snage
  - RMA 443.3 PV: 90 dB(A)
  - RMA 448.3 PV: 94 dB(A)
  - RMA 453.3 PV: 94 dB(A)

Tehnička dokumentacija se čuva u kompaniji STIHL Tirol GmbH.

Godina proizvodnje i broj mašine navedeni su na kosačici.

Langkampfen, 27.11.2023

STIHL Tirol GmbH

## Ovlašćeni predstavnik



Matthias Fleischer, Šef razvoja proizvoda

## Ovlašćeni predstavnik



Sven Zimmermann, Šef sektora za kvalitet

## 26 Adrece

www.stihl.com

## 27 Opšte i bezbednosne napomene za specifične proizvode

### 27.1 Uvod

Ovo poglavlje sadrži opšte i specifične bezbednosne napomene koje su propisane i unapred formulisane u standardu za proizvod.

Sa izuzetkom tačke c), bezbednosne napomene date u odeljku „Bezbednost pri radu sa električnom energijom“ za sprečavanje strujnog udara ne važe za STIHL proizvode sa akumulatorom.



#### UPOZORENJE

- **Pročitajte sva bezbednosna uputstva, napomene, tehničke podatke i pogledajte sve slike koje ste dobili uz ovu kosačicu.** Nepoštovanje uputstava navedenih u nastavku može da proizrokuje strujni udar, požar i/ili ozbiljne povrede. **Sačuvajte sve bezbednosne napomene i uputstva za ubuduće.**

### 27.2 Bezbednost na radnom mestu

- a) **Održavajte radnu oblast čistom i dobro osvetljenom.** Nered ili neosvetljene radne oblasti mogu dovesti do nezgoda.
- b) **Nemojte koristiti kosačicu u potencijalno eksplozivnom okruženju koje sadrži zapaljive tečnosti, gasove ili prašinu.** Kosačica proizvodi varnice koje mogu da zapale prašinu ili isparenja.
- c) **Držite decu i druge osobe podalje dok koristite kosačicu.** U slučaju skretanja pažnje možete da izgubite kontrolu nad kosačicom.

## 27.3 Bezbednost pri radu sa električnom energijom

- a) **Priklučni utikač kosačice mora da odgovara utičnici. Utikač ne sme ni na koji način da se modifikuje. Nemojte koristiti adapterske utikače sa uzemljenim kosačicama.** Nemodifikovani utikači i odgovarajuće utičnice smanjuju rizik od strujnog udara.
- b) **Izbegavajte kontakt tela sa uzemljenim površinama kao što su cevi, grejni elementi, šporeti i frižideri.** Postoji povećan rizik od strujnog udara ako je vaše telo uzemljeno.
- c) **Ne upravljajte kosilicom po kiši ili vlazi.** To može povećati rizik od električnog udara.
- d) **Nemojte nenamenski koristiti priključni kabl. Nikada ne koristite priključni kabl za nošenje, povlačenje ili izvlačenje utikača kosačice. Držite priključni kabl dalje od toplote, ulja, oštrih ivica ili pokretnih delova.** Oštećeni ili zamršeni priključni kablovi povećavaju rizik od strujnog udara.
- e) **Ako koristite kosačicu na otvorenom, koristite samo produžne kablove koji su takođe pogodni za korišćenje na otvorenom.** Korišćenje produžnog kabla pogodnog za upotrebu na otvorenom smanjuje rizik od strujnog udara.
- f) **Ako je rad kosačice u vlažnom okruženju neizbežan, koristite zaštitnu sklopku diferencijalne struje.** Korišćenje zaštitne sklopke diferencijalne struje smanjuje rizik od strujnog udara.

## 27.4 Bezbednost osoba

- a) **Budite pažljivi, obratite pažnju na ono što radite, i razumno rukujte kosačicom. Nemojte koristiti kosačicu kada ste umorni ili pod uticajem droga, alkohola ili lekova.** Trenutak nepažnje pri upotrebi kosačice može dovesti do ozbiljnih povreda.
- b) **Nosite ličnu zaštitnu opremu i uvek nosite zaštitne naočare.** U zavisnosti od vrste i upotrebe kosačice, nošenje lične zaštitne opreme, kao što su maska za zaštitu od prašine, zaštitna obuća koja nije klizava, sigurnosna kaciga ili zaštita sluha, smanjuje rizik od povreda.
- c) **Izbegavajte nenamerno pokretanje. Uverite se da je kosačica isključena pre povezivanja na napajanje i/ili akumulator, podizanja ili nošenja.** Nošenje kosačice sa prstom na prekidaču ili povezivanje kosačice na napajanje dok je uključena može dovesti do nezgoda.

- d) **Uklonite alate za podešavanje ili ključeve pre upotrebe kosačice.** Alat ili ključ zaglavljani u rotirajući deo kosačice mogu izazvati povredu.
- e) **Izbegavajte neuobičajeni položaj tela. Uverite se da imate čvrst oslonac i držite ravnotežu u svakom trenutku.** Ovo vam omogućava bolju kontrolu nad kosačicom u neočekivanim situacijama.
- f) **Nosite odgovarajuću odeću. Nemojte nositi široku odeću ili nakit. Držite kosu i odeću dalje od pokretnih delova.** Široka odeća, nakit ili duga kosa mogu da se zaglave u pokretnim delovima.
- g) **Ako je moguće montirati uređaje za usisavanje i prikupljanje prašine, potrebno je da ih pravilno povežete i koristite.** Upotreba uređaja za usisavanje prašine može da smanji opasnost od prašine.
- h) **Nemojte se oslanjati na lažni osećaj bezbednosti i nemojte zanemarivati bezbednosna pravila za kosačicu čak i ako ste upoznati sa radom kosačice nakon višestruke upotrebe.** Nepažljivo postupanje može dovesti do ozbiljnih povreda u delićima sekunde.

## 27.5 Korišćenje i održavanje kosačice

- a) **Ne preopterećujte kosačicu. Koristite kosačicu dizajniranu za posao koji obavljate.** Uz odgovarajuću kosačicu, možete raditi bolje i bezbednije u navedenom opsegu snage.
- b) **Ne koristite kosačicu sa neispravnim prekiđačem.** Kosačica koja ne može da se uključi ili isključi je opasna i treba je popraviti.
- c) **Isključite utikač iz utičnice i/ili uklonite uklopljivi akumulator pre nego što izvršite bilo kakva podešavanja, promenite delove ili odložite kosačicu.** Ove mere predostrožnosti sprečavaju slučajno pokretanje kosačice.
- d) **Čuvajte kosačicu van domašaja dece kada se ne koristi. Nemojte dozvoliti da koriste kosačicu osobe koje nisu upoznate sa radom kosačice ili koje nisu pročitale ova uputstva.** Kosačice su opasne kada ih koriste neiskusne osobe.
- e) **Temeljno održavajte kosačicu i alat. Proverite da li pokretni delovi rade ispravno i da nisu zaglavljani, da li su delovi polomljeni ili oštećeni na način da je funkcija kosačice oštećena. Popravite oštećene delove pre upotrebe kosačice.** Loše održavanje kosačica izaziva mnoge nesreće.

- f) **Održavajte rezni alat oštrim i čistim.** Pravilno održavani rezni alat sa oštrim reznim ivicama se manje zaglavljuje i lakše ga je kontrolisati.
- g) **Koristite kosačicu, alat, pribor itd. u skladu sa ovim uputstvima. Uzmite u obzir uslove rada i posao koji treba obaviti.** Korišćenje kosačica u svrhe za koje nisu namenjene može dovesti do opasnih situacija.
- h) **Održavajte ručke i površine za hvatanje suvim, čistim i bez ulja i masti.** Klizave ručke i površine za hvatanje ne dozvoljavaju bezbedan rad i kontrolu nad kosačicom u nepredvidljivim situacijama.

## 27.6 Korišćenje i održavanje kosačice sa akumulatorskim pogonom

- a) **Akumulatore puniti samo uređajima za punjenje koje preporučuje proizvođač.** Uređaj za punjenje dizajniran za jedan tip akumulatora predstavlja opasnost od požara kada se koristi sa drugim akumulatorima.
- b) **Koristite samo naznačene akumulatore u kosačicama.** Upotreba drugih akumulatora može dovesti do povreda i opasnosti od požara.
- c) **Kada nije u upotrebi, držite akumulatora dalje od spjalica, novčića, ključeva, eksera, zavrtanja ili drugih malih metalnih predmeta koji bi mogli da izazovu premošćavanje kontakata.** Kratak spoj između kontakata akumulatora može izazvati opekotine ili požar.
- d) **U slučaju pogrešne primene mogla bi da iscuri tečnost iz akumulatora. Izbegavajte kontakt sa njom. Ukoliko slučajno dođe do kontakta, isperite taj deo tela vodom. Ako tečnost dospe u oči, obavezno potražite pomoć lekara.** Iscurela akumulatorska tečnost može da izazove iritaciju kože ili opekotine.
- e) **Nemojte koristiti oštećeni ili modifikovani akumulator.** Oštećeni ili modifikovani akumulatori mogu da se ponašaju nepredvidljivo i dovesti do požara, eksplozije ili opasnosti od povreda.
- f) **Ne izlažite akumulator vatri ili previsokim temperaturama.** Vatra ili temperature veće od 130 °C (265 °F) mogu izazvati eksploziju.
- g) **Pridržavajte se svih uputstava za punjenje i nikada ne puniti akumulator ili kosačicu sa akumulatorskim pogonom izvan temperaturnog opsega navedenog u uputstvu za upo-**

**trebu.** Neispravno punjenje ili punjenje izvan dozvoljenog temperaturnog opsega može uništiti akumulator i povećati rizik od požara.

## 27.7 Servis

- a) **Popravku kosačice prepustite samo kvalifikovanom stručnom osoblju sa originalnim rezervnim delovima.** Na taj način se obezbeđuje održavanje bezbednosti kosačice.
- b) **Nikada nemojte servisirati oštećene akumulatore.** Samo proizvođač ili ovlašćeni serviser smeju da obavljaju bilo kakve radove na servisiranju akumulatora.

## 27.8 Bezbednosne napomene za kosačice sa akumulatorskim pogonom

- a) **Nemojte da koristite kosačicu po lošim vremenskim uslovima, posebno tokom grmljavine.** Na taj način se smanjuje opasnost od udara groma.
- b) **Temeljno pregledajte da li se u radnoj oblasti nalaze divlje životinje.** Divlje životinje se mogu povrediti na kosačici koja radi.
- c) **Temeljno pregledajte radnu oblast i uklonite sve kamenje, štapove, žice, kosti i druge strane predmete.** Izbačeni delovi mogu izazvati povrede.
- d) **Pre upotrebe kosačice, uvek proverite da nož za košenje i mehanizam za košnje nisu istrošeni ili oštećeni.** Istrošeni ili oštećeni delovi povećavaju rizik od povreda.
- e) **Redovno proveravajte da li je uređaj za prihvatanje trave istrošen ili oštećen.** Istrošeni ili oštećeni uređaj za prihvatanje trave povećava rizik od povreda.
- f) **Ostavite zaštitne poklopce na njihovom mestu. Zaštitni poklopci moraju biti funkcionalni i pravilno pričvršćeni.** Labav, oštećen ili neispravan zaštitni poklopac može dovesti do povreda.
- g) **Očistite otvore za ulaz vazduha od naslaga.** Blokirani ulazi vazduha i ostaci mogu izazvati pregrevanje ili opasnost od požara.
- h) **Uvek nosite zaštitnu obuću koja nije klizava kada rukujete kosačicom. Nikada ne radite bosi ili u otvorenim sandalama.** Na taj način se smanjuje opasnost od povrede stopala usled kontakta sa rotirajućim nožem za košenje.

- i) **Uvek nosite duge pantalone kada koristite kosačicu.** Izložena koža povećava verovatnoću povrede od izbačenih delova.
- j) **Ne koristite kosačicu na mokroj travi. Pri tome hodajte, nikada nemojte trčati.** Na taj način se smanjuje opasnost od klizanja i pada, što može dovesti do povreda.
- k) **Ne koristite kosačicu na preterano strmim padinama.** Na taj način se smanjuje rizik od gubitka kontrole, klizanja i pada, što može dovesti do povreda.
- l) **Uverite se da imate čvrst oslonac kada radite na padinama; uvek radite poprečno u odnosu na padinu, nikako nagore ili nadole, i budite izuzetno oprezni kada menjate smer rada.** Na taj način se smanjuje rizik od gubitka kontrole, klizanja i pada, što može dovesti do povreda.
- m) **Budite posebno oprezni kada kosite unazad ili vučete kosačicu prema sebi. Uvek obratite pažnju na okolinu.** Na taj način se smanjuje opasnost od spoticanja tokom rada.
- n) **Ne dodirujte noževe ili druge opasne delove koji su još uvek u pokretu.** Na taj način se smanjuje rizik od povreda izazvanih pokretnim delovima.
- o) **Uverite se da su svi prekidači isključeni i da je akumulator isključen pre uklanjanja zaglavljenog materijala ili čišćenja kosačice.** Neočekivani rad kosačice može izazvati ozbiljne povrede.

## Vsebina

1	Uvod.....	746
2	Informacije o teh navodilih za uporabo...	746
3	Pregled.....	747
4	Varnostni napotki.....	750
5	Priprava kosilnice na uporabo.....	755
6	Polnjenje akumulatorske baterije in LED-lučke.....	756
7	Vklop in izklop radijskega vmesnika Bluetooth®.....	756
8	Sestavljanje kosilnice.....	757
9	Nastavitev kosilnice za uporabnika.....	757
10	Vstavljanje in odstranjevanje akumulatorske baterije.....	758
11	Vklop in izklop kosilnice.....	759
12	Preverjanje kosilnice.....	760
13	Delo s kosilnico.....	761
14	Po delu.....	762
15	Transport.....	763

16	Shranjevanje.....	763
17	Čiščenje.....	764
18	Vzdrževanje.....	764
19	Popravila.....	765
20	Odpriavljanje motenj.....	765
21	Tehnični podatki.....	768
22	Nadomestni deli in dodatni pribor.....	770
23	Odstranjevanje.....	771
24	Izjava EU o skladnosti.....	771
25	Izjava UKCA o skladnosti.....	771
26	Naslovi.....	772
27	Splošna in za izdelek specifična varnostna navodila.....	772

## 1 Uvod

Spoštovani kupec,

veseli nas, da ste se odločili za STIHL. Naše izdelke vrhunske kakovosti razvijamo in izdelujemo v skladu s potrebami naših strank. Tako so naši izdelki tudi pri izjemnih obremenitvah zelo zanesljivi.

STIHL je hkrati sinonim za vrhunski servis. Naši pooblašteni prodajalci nudijo strokovno svetovanje in uvajanje ter obsežno tehnično podporo.

STIHL izrecno priznava trajnostno in odgovorno ravnanje z naravo. Ta navodila za uporabo naj vas podpirajo pri varni in okolju prijazni uporabi vašega izdelka STIHL z dolgo življenjsko dobo.

Zahvaljujemo se vam za zaupanje in vam želimo veliko veselja z vašim izdelkom STIHL.



Dr. Nikolas Stihl

**POMEMBNO! PREBERITE PRED UPORABO IN SHRANITE.**

## 2 Informacije o teh navodilih za uporabo

### 2.1 Veljavni dokumenti

Ta navodila za uporabo so prevod proizvajalčevih originalnih navodil za uporabo v smislu Direktive ES št. 2006/42/EC.

Veljajo lokalni varnostni predpisi.



- ▶ Poleg teh navodil za uporabo morate prebrati, razumeti in shraniti naslednje dokumente:
  - Varnostna navodila za akumulatorsko baterijo STIHL AP
  - Navodila za uporabo polnilnikov STIHL AL 101, 301, 301-4, 500
  - Varnostne informacije za akumulatorske baterije in izdelke z vgrajeno akumulatorsko baterijo STIHL: [www.stihl.com/safety-data-sheets](http://www.stihl.com/safety-data-sheets)

Več informacij o STIHL connected, združljivih izdelkih in pogosta vprašanja je na voljo na spletnem mestu [www.connect.stihl.com](http://www.connect.stihl.com) ali pri pooblaščenem prodajalcu izdelkov STIHL.

Besedna znamka in logotipi Bluetooth® so registrirane blagovne znamke in so last družbe Bluetooth SIG, Inc. Podjetje STIHL to besedno znamko/logotip uporablja pod licenco.

Akumulatorske baterije z  so opremljene z radijskim vmesnikom Bluetooth®. Upoštevati je treba lokalne omejitve delovanja (npr. v letalih ali bolnišnicah).

## 2.2 Označevanje opozoril v besedilu



### NEVARNOST

- Opozorilo opozarja na nevarnosti, ki povzročijo hude telesne poškodbe ali smrt.
  - ▶ Z navedenimi ukrepi je mogoče preprečiti hude telesne poškodbe ali smrt.



### OPOZORILO

- Opozorilo opozarja na nevarnosti, ki lahko povzročijo hude telesne poškodbe ali smrt.
  - ▶ Z navedenimi ukrepi je mogoče preprečiti hude telesne poškodbe ali smrt.

### OBVESTILO

- Opozorilo opozarja na nevarnosti, ki lahko povzročijo materialno škodo.
  - ▶ Z navedenimi ukrepi je mogoče preprečiti materialno škodo.

## 2.3 Simboli v besedilu



Ta simbol opozarja na poglavje v teh navodilih za uporabo.

## 3 Pregled

### 3.1 Kosilnica in akumulatorska baterija

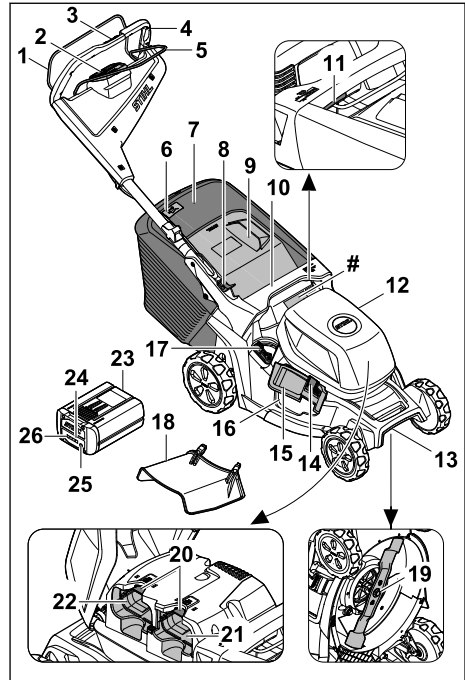

#### 1 Prestavni ročaj za košnjo

S prestavnim ročajem za košnjo in gumbom za vklop na upravljalni enoti vklopite in izklopite nož.

#### 2 Upravljalna enota, 3.2

Upravljalna enota (HMI) se uporablja za aktiviranje kosilnice, izbiro načinov košnje, odčitavanje ravni baterije in prikazovanje napak.

#### 3 Pogon upravljalnega elementa, 3.3

Upravljalni element se uporablja za nastavitev in odčitavanje hitrosti vožnje.

#### 4 Krmilo

Krmilo se uporablja za držanje, vodenje in prevažanje kosilnice.

#### 5 Prestavni ročaj za pogon

Prestavni ročaj za pogon vklaplja in izklaplja pogon in se uporablja za nastavitev hitrosti.

#### 6 Prikaz napolnjenosti

Prikaz napolnjenosti prikazuje napolnjenost košare za travo.

#### 7 Košara za travo

Košara za travo prestreže pokošeno travo.

**8 Ročica**

Ročica je namenjena nastavljanju in preklapljanju krmila.

**9 Izmetalna loputa**

Izmetalna loputa zapira izmetalni kanal.

**10 Ročaj**

Ročaj se uporablja za držanje kosilnice pri nastavljanju višine košnje in za prevažanje kosilnice.

**11 Ročica**

Ročica je namenjena nastavljanju višine košnje.

**12 Pokrov**

Pokrov pokriva akumulatorske baterije.

**13 Ročaj za transport**

Ročaj za transport je namenjen prevažanju kosilnice.

**14 Zaklepanje**

Zaradi ključavnice je stranska izmetalna loputa zaprta.

**15 Stranska izmetalna loputa**

Stranska izmetalna loputa zapre stransko izmetalno odprtino.

**16 Stranska izmetalna odprtina**

Stranska izmetalna odprtina usmerja pokošeno travo na stran.

**17 Ročica**

Ročica se uporablja za odpiranje in zapiranje vgrajene lopute za mulčenje.

**18 Podaljšek**

Podaljšek vodi pokošeno travo bočno na tla.

**19 Nož**

Nož kosi in mulči travo.

**20 Zaporna ročica**

Zaporna ročica drži akumulatorsko baterijo v predalu za baterijo.

**21 1. predal za akumulatorsko baterijo**

V 1. predalu za baterijo je akumulatorska baterija.

**22 2. predal za akumulatorsko baterijo**

V predalu za baterijo 2 je prostor za še eno akumulatorsko baterijo.

**23 Akumulatorska baterija**

Akumulatorska baterija oskrbuje kosilnico z energijo.

**24 Lučka LED »BLUETOOTH®« (samo pri baterijah z )**

Lučka LED označuje vklop in izklop radijskega vmesnika Bluetooth®.

**25 Tipka**

S tipko aktivirate lučke LED na akumulatorski bateriji. Tako vklopite in izklopite radijski vmesnik Bluetooth® (če je nameščen).

**26 Lučke LED**

Lučke LED prikazujejo napolnjenost akumulatorske baterije in motnje.

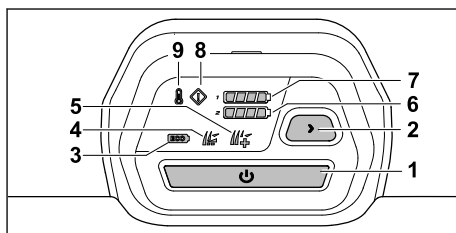
**# Tipka tablica s številko stroja****3.2 Upravljalna enota****1 Gumb za vklop**

Gumb aktivira kosilnico in skupaj s prestavnim ročajem za košnjo vklopi nož.

**2 Tipka za način košnje**

Tipka se uporablja za spreminjanje načinov košnje.

**3 Prikaz načina ECO**

Lučka LED označuje način ECO.

**4 Prikaz standardnega načina**

Lučka LED označuje standardni način.

**5 Prikaz načina AUTO-BOOST**

Lučka LED označuje način AUTO-BOST.

**6 Indikator napolnjenosti akumulatorske baterije**

Lučke LED prikazujejo stanje napolnjenosti baterije v predalu za akumulatorsko baterijo 2, ko pritisnete gumb za vklop.

**7 Indikator napolnjenosti akumulatorske baterije**

Lučke LED prikazujejo stanje napolnjenosti baterije v predalu za akumulatorsko baterijo 1, ko pritisnete gumb za vklop.

**8 Indikator napak**

Indikator prikazuje napake kosilnice.

**9 Indikator pregrevanja**

Indikator prikazuje pregrevanje kosilnice.



### 3.3 Pogon upravljalnega elementa

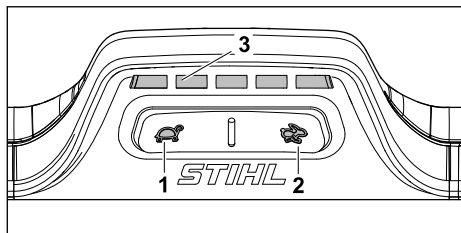

#### 1 Tipka

Gumb se uporablja za zmanjšanje hitrosti vožnje.

#### 2 Tipka

Gumb se uporablja za povečanje hitrosti vožnje.

#### 3 Prikaz

Lučke LED prikazujejo nastavljeno hitrost vožnje.

### 3.4 Simboli

Simboli, ki so lahko na kosilnici ali akumulatorski bateriji, pomenijo naslednje:



Zagotovljena raven zvočne moči v skladu z Direktivo 2000/14/EC, podana v dB(A) za primerjavo emisije hrupa izdelkov.

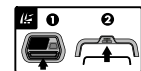

Vklopite nož.



Vklopite pogon in prilagodite hitrost vožnje.



Povečajte hitrost vožnje.



Zmanjšajte hitrost vožnje.



Nastavite višino košnje.



Prikaz napolnjenosti košare za travo.



Ročica za odpiranje in zapiranje lopute za mulčenje.



Vklopite kosilnico.



Indikator pregrevanja.



Indikator napak.



Indikator napolnjenosti akumulatorske baterije.



Tipka za izbiro načinov košnje.



Način ECO.



Standardni način.



Način AUTO-BOOST.



1 lučka LED sveti rdeče. Akumulatorska baterija je prevroča ali premrzla.



4 lučke LED utripajo rdeče. V akumulatorski bateriji je motnja.



Akumulatorska baterija ima radijski vmesnik Bluetooth® in jo je mogoče povezati z aplikacijo STIHL connected.



Podatek ob simbolu kaže energijsko vsebnost akumulatorske baterije skladno s specifikacijami proizvajalca celic. Energijska vsebnost, ki je na voljo za uporabo, je nižja.



Izdelka ne odlagajte med gospodinjske odpadke.

**IPX4** Oznaka IP

**a.c.** Izmenični tok



**d.c.** Enosmerni tok



## 4 Varnostni napotki

### 4.1 Opozorilni simboli

#### ▲ OPOZORILO

Opozorilni simboli na kosilnici ali akumulatorski bateriji pomenijo naslednje:



Poštevacite varnostne napotke in navedene ukrepe.



Navodila za uporabo morate prebrati, razumeti in jih shraniti.



Pazite na vrtljive objekte – ohranajte primerno razdaljo in druge osebe naj se jim ne približujejo.



Ne dotikajte se vrtečega se noža.



Med prekinitvijo dela, čiščenjem, prevažanjem, shranjevanjem, vzdrževanjem ali popravilom odstranite akumulatorsko baterijo.



Po uporabi odstranite akumulatorsko baterijo.



Akumulatorsko baterijo zaščitite pred vročino in ognjem.



Akumulatorske baterije ne potaplajte v tekočine.

### 4.2 Predvidena uporaba

Kosilnica STIHL RMA 443.3 PV, RMA 448.3 PV ali RMA 453.3 PV je namenjena košnji in mulčenju suhe trave.

Kosilnico oskrbuje z energijo akumulatorska baterija STIHL AP. Za neovirano delovanje vseh funkcij priporoča podjetje STIHL vsaj uporabo baterije AP 300 S.

Akumulatorska baterija z omogoča v kombinaciji z aplikacijo STIHL connected personalizacijo

in prenos informacij o akumulatorski bateriji na podlagi tehnologije Bluetooth®.

#### ▲ OPOZORILO

- Akumulatorske baterije, ki jih za kosilnico ni odobrilo podjetje STIHL, lahko povzročijo požar in eksplozije. Pride lahko do hudih telesnih poškodb ali smrti in nastane lahko materialna škoda.
  - ▶ Kosilnico uporabljajte z akumulatorsko baterijo STIHL AP.
- Če kosilnice ali akumulatorske baterije ne uporabljate, kot je predvideno, lahko pride do hudih telesnih poškodb ali smrti in nastane lahko materialna škoda.
  - ▶ Kosilnico in akumulatorsko baterijo uporabljajte tako, kot je opisano v teh navodilih za uporabo.

### 4.3 Zahteve za uporabnika

#### ▲ OPOZORILO

- Nepoučeni uporabniki ne morejo prepoznati in oceniti nevarnosti v zvezi s kosilnico in akumulatorsko baterijo. Uporabnik in drugi se lahko hudo poškodujejo in umrejo.



- ▶ Navodila za uporabo morate prebrati, razumeti in shraniti.

- ▶ Če kosilnico ali akumulatorsko baterijo predate drugi osebi: priložite navodila za uporabo.
- ▶ Prepričajte se, da uporabnik izpolnjuje naslednje zahteve:
  - Uporabnik je spočit.
  - Uporabnik je telesno, senzorično in duševno sposoben, da uporablja kosilnico in akumulatorsko baterijo ter z njima dela. Če je uporabnik telesno, senzorično ali duševno omejen, lahko dela samo pod nadzorom in po navodilih odgovorne osebe.
  - Uporabnik lahko prepozna in oceni nevarnosti v zvezi s kosilnico in akumulatorsko baterijo.
  - Uporabnik se zaveda, da je odgovoren za nezgode in škodo.
  - Uporabnik je polnoleten ali se skladno z nacionalnimi predpisi pod nadzorom izobražuje za poklic.
  - Uporabnik je opravil usposabljanje pri specializiranem trgovcu podjetja STIHL ali strokovno usposobljeni osebi, preden se je prvič lotil dela s kosilnico.

- Uporabnik ni pod vplivom alkohola, zdravil ali mamil.
- ▶ Pri kakršnih koli nejasnostih: obrnite se na specializiranega trgovca podjetja STIHL.

## 4.4 Oblačila in oprema

### ▲ OPOZORILO

- Med delom se lahko predmeti z visoko hitrostjo izvržejo navzgor. Uporabnik se lahko poškoduje.
  - ▶ Nosite dolge hlače iz trpežnega materiala.
- Med delom se lahko dvigne prah. Vdihani prah je lahko zdravju škodljiv in povzroči alergične reakcije.
  - ▶ Če se dviga prah: nosite zaščitno masko proti prahu.
- Neprimerna oblačila se lahko ujamejo v les, grmičevje in kosilnico. Uporabniki se lahko brez ustreznih oblačil hudo poškodujejo.
  - ▶ Nosite oprjeta oblačila.
  - ▶ Odložite šale in nakit.
- Med čiščenjem, vzdrževanjem ali transportom lahko uporabnik pride v stik z nožem. Uporabnik se lahko poškoduje.
  - ▶ Nosite zaščitne rokavice.
- Če uporabnik nosi neprimerno obutev, lahko zdrsne. Uporabnik se lahko poškoduje.
  - ▶ Nosite trdno, zaprto obutev z oprijemljivim podplatom.
- Med osterjenem noža se lahko izvržejo delci materiala. Uporabnik se lahko poškoduje.
  - ▶ Nosite tesno prilegajoča se zaščitna očala. Primerna zaščitna očala so preverjena skladno s standardom EN 166 ali nacionalnimi predpisi in so v prodaji ustrezno označena.
  - ▶ Nosite zaščitne rokavice.

## 4.5 Delovno območje in okolica

### 4.5.1 Kosilnica

### ▲ OPOZORILO

- Neudeležene osebe, otroci in živali ne morejo prepoznati in oceniti nevarnosti v zvezi s kosilnico in tujki, ki jih lahko izvrže navzgor. Neudeležene osebe, otroci in živali se lahko hudo poškodujejo in nastane lahko materialna škoda.
  - ▶ Neudeleženi osebami, otrokom in živalim ne dovolite blizu delovnega območja.
  - ▶ Ohranjajte razdaljo do predmetov.
  - ▶ Kosilnice ne puščajte nenadzorovane.
  - ▶ Poskrbite, da se otroci ne morejo igrati s kosilnico.

- Pri delu v dežju lahko uporabniku spodrsne. Uporabnik se lahko hudo poškoduje ali umre.
  - ▶ Če dežuje: ne delajte.
- Kosilnica ni zaščitena pred škropljenjem vode. Če delate v dežju ali vlažnem okolju, lahko pride do električnega udara. Uporabnik se lahko poškoduje, na kosilnici pa lahko nastane škoda.
  - ▶ Ne delajte v dežju ali vlažnem okolju.
  - ▶ Ne kosite in ne mulčite mokre trave.
- Električni deli kosilnice se lahko iskrijo. V lahko vnetljivem ali eksplozivnem okolju lahko iskre zanetijo požar ali povzročijo eksplozijo. Pride lahko do hudih telesnih poškodb ali smrti in nastane lahko materialna škoda.
  - ▶ Ne delajte v lahko vnetljivem in eksplozivnem okolju.

### 4.5.2 Akumulatorska baterija

### ▲ OPOZORILO

- Nesodelujoče osebe, otroci in živali ne morejo prepoznati in oceniti nevarnosti akumulatorske baterije. Nesodelujoče osebe, otroci in živali se lahko hudo poškodujejo.
  - ▶ Nesodelujoče osebe, otroci in živali se ne smejo zadrževati v bližini.
  - ▶ Akumulatorske baterije ne puščajte brez nadzora.
  - ▶ Pazite, da se otroci ne bodo igrali z akumulatorsko baterijo.
- Akumulatorska baterija ni zaščitena pred vplivi iz okolja. Če je akumulatorska baterija izpostavljena določenim vplivom iz okolja, se lahko akumulatorska baterija vname, eksplodira ali nepopravljivo poškoduje. Osebe se lahko hudo poškodujejo in nastane lahko materialna škoda.



- ▶ Akumulatorsko baterijo zaščitite pred vročino in ognjem.
- ▶ Akumulatorske baterije ne mečite v ogenj.



- ▶ Akumulatorske baterije ne polnite, uporabljajte in hranite izven navedenega temperaturnega območja, 21.4.



- ▶ Akumulatorske baterije ne potaplajte v tekočine.



- ▶ Akumulatorske baterije ne približujte kovinskim majhnim delom.
- ▶ Akumulatorske baterije ne izpostavljajte visokemu tlaku.
- ▶ Akumulatorske baterije ne izpostavljajte mikrovalovom.

- ▶ Akumulatorsko baterijo zaščitite pred kemikalijami in solmi.

## 4.6 Varno stanje

### 4.6.1 Kosilnica

Kosilnica je v varnem stanju, če so izpolnjeni naslednji pogoji:

- Kosilnica je nepoškodovana.
- Kosilnica je čista in suha.
- Krmilni elementi delujejo in so nespremenjeni.
- Če kosite in želite, da se pokošena trava ujame v košaro za travo: Loputa za mulčenje je odprta, podaljšek je snet in košara za travo je pravilno nameščena.
- Če kosite in želite, da se pokošena trava izvrže zadaj: košara za travo je nameščena in izmetalna loputa je zaprta.
- Če kosite in želite, da se pokošena trava uvaja bočno na tla: Loputa za mulčenje je zaprta in podaljšek je pravilno nameščen.
- Če mulčite: podaljšek je snet, loputa za mulčenje pa zaprta.
- Nož je pravilno nameščen.
- Na kosilnici je pravilno nameščen originalni dodatni pribor STIHL.



## ⚠ OPOZORILO

- V stanju, ki ni varno, sestavni deli ne morejo več pravilno delovati, varnostna oprema pa je onemogočena. Pride lahko do hudih telesnih poškodb ali smrti.
  - ▶ Delajte z nepoškodovano kosilnico.
  - ▶ Če je kosilnica umazana ali mokra: kosilnico očistite in počakajte, da se posuši.
  - ▶ Kosilnice ne spreminjajte.
  - ▶ Če krmilni elementi ne delujejo: ne delajte s kosilnico.
  - ▶ Če kosite in želite, da se pokošena trava ujame v košaro za travo: loputo za mulčenje odprite, podaljšek odstranite in košaro za travo obesite tako, kot je opisano v teh navodilih za uporabo.
  - ▶ Če kosite in želite, da se pokošena trava uvaja bočno na tla: zaprite loputo za mulčenje in podaljšek obesite tako, kot je opisano v teh navodilih za uporabo.
  - ▶ Če mulčite: podaljšek obesite in loputo za mulčenje zaprite tako, kot je opisano v teh navodilih za uporabo.
  - ▶ Namestite originalno dodatno opremo STIHL za to kosilnico.
  - ▶ Nož namestite tako, kot je opisano v teh navodilih za uporabo.

- ▶ Dodatno opremo namestite tako, kot je opisano v teh navodilih za uporabo ali navodilih za uporabo dodatne opreme.
- ▶ V odprtine kosilnice ne vstavljajte predmetov.
- ▶ Stikov v predalu za ključ ne povežite s kovinskimi predmeti, da ne nastane kratki stik.
- ▶ Zamenjajte obrabljene ali poškodovane opozorilne ploščice.
- ▶ Pri kakršnih koli nejasnostih: obrnite se na pooblaščenega prodajalca podjetja STIHL.

### 4.6.2 Nož

Nož je v varnem stanju, če so izpolnjeni naslednji pogoji:

- Nož in dodatni deli so nepoškodovani.
- Nož ni deformiran.
- Nož je pravilno nameščen.
- Nož je pravilno naostren.
- Nož ni opraskan.
- Nož je pravilno uravnotežen.
- Debelina in širina noža nista manjši od najmanjše dovoljene debeline oziroma širine,  21.2.
- Upoštevan je kot ostrenja,  21.2.

## ⚠ OPOZORILO

- Če nož ni v varnem stanju, se lahko njegovi deli odlomijo in izvržejo. Ljudje se lahko hudo poškodujejo.
  - ▶ Delajte z nepoškodovanim nožem in nepoškodovanimi dodatnimi deli.
  - ▶ Nož pravilno namestite.
  - ▶ Nož pravilno naostrite.
  - ▶ Če je debelina ali širina manjša od najmanjše dovoljene: zamenjajte nož.
  - ▶ Nož naj uravnoteži specializirani trgovec podjetja STIHL.
  - ▶ Pri kakršnih koli nejasnostih: obrnite se na specializiranega trgovca podjetja STIHL.

### 4.6.3 Akumulatorska baterija

Akumulatorska baterija je v varnem stanju, če so izpolnjeni naslednji pogoji:

- Akumulatorska baterija ni poškodovana.
- Akumulatorska baterija je čista in suha.
- Akumulatorska baterija deluje in ni spremenjena.

## ⚠ OPOZORILO

- Če akumulatorska baterija ni v varnem stanju, ne more varno delovati. Obstaja nevarnost hudih poškodb oseb.
  - ▶ Delajte z nepoškodovano in delujočo akumulatorsko baterijo.

- ▶ Ne polnite poškodovane ali pokvarjene akumulatorske baterije.
- ▶ Če je akumulatorska baterija umazana: akumulatorsko baterijo je treba očistiti.
- ▶ Če je akumulatorska baterija vlažna: počakajte, da se akumulatorska baterija posuši,  21.5.
- ▶ Akumulatorske baterije ne spreminjajte.
- ▶ V odprtine akumulatorske baterije ne potiskajte predmetov.
- ▶ Električnih kontaktov akumulatorske baterije ne vežite na kovinske predmete in ne ustvarjajte kratkega stika.
- ▶ Akumulatorske baterije ne odpirajte.
- ▶ Zamenjajte obrabljene ali poškodovane opozorilne table.
- Iz poškodovane akumulatorske baterije lahko izteče tekočina. Če tekočina pride v stik s kožo ali očmi, lahko pride do draženja kože ali oči.
  - ▶ Preprečite stik s tekočino.
  - ▶ Če je prišlo do stika s kožo: prizadeta mesta sperite z veliko vode in mila.
  - ▶ Če je prišlo do stika z očmi: oči je treba vsaj 15 minut spirati z veliko vode in obiskati je treba zdravnika.
- Poškodovana ali pokvarjena akumulatorska baterija lahko ima nenavaden vonj, iz nje se lahko kadi ali pa lahko gori. Osebe se lahko hudo poškodujejo ali umrejo in nastane lahko materialna škoda.
  - ▶ Če ima akumulatorska baterija nenavaden vonj ali se iz nje kadi: akumulatorske baterije ne uporabljajte in je ne približujte gorljivim snovem.
  - ▶ Če akumulatorska baterija gori: akumulatorsko baterijo poskušajte pogasiti z gasilnim aparatom ali vodo.
- ▶ Ne delajte na pobočjih z naklonom več kot 25° (46,6 %).
- Trdi predmeti, ki udarjajo v vrteče se rezilo, lahko poškodujejo kosilnico.
  - ▶ Če v vrteče se rezilo zadane trden predmet, izklopite kosilnico, odstranite baterijo in preverite, ali je kosilnica poškodovana.
  - ▶ Če je kosilnica poškodovana: Obrnite se na pooblaščenega prodajalca podjetja STIHL.
- Vrteči se nož lahko poreže uporabnika. Uporabnik se lahko hudo poškoduje.
  - ▶ Ne dotikajte se vrtečega se noža.
  - ▶ Če kakšen predmet blokira nož: Kosilnico izklopite in odstranite akumulatorsko baterijo. Šele nato odstranite predmet.
- Če delate brez pogona, se lahko pogon nenačrtovano vklopi in kosilnica se začne premikati. Pride lahko do hudih telesnih poškodb in nastane lahko materialna škoda.
  - ▶ Prestavni ročaj za pogon uporabite, če želite vklopiti pogon.
- Če kosilnica med delom deluje spremenjeno ali neobičajno, morda ni v varnem stanju. Pride lahko do hudih telesnih poškodb in nastane lahko materialna škoda.
  - ▶ Prekinite delo, odstranite akumulatorsko baterijo in se obrnite na specializiranega trgovca podjetja STIHL.
- Med delom lahko kosilnica oddaja vibracije.
  - ▶ Nosite zaščitne rokavice.
  - ▶ Med delom si večkrat vzemite odmor.
  - ▶ Če se pojavijo znaki motenj krvnega obtoka: obiščite zdravnika.
- Če nož med delom zadene ob tujek, ga lahko tujek ali njegovi deli poškodujejo ali jih z visoko hitrostjo izvrže navzgor. Pride lahko do telesnih poškodb in nastane lahko materialna škoda.
  - ▶ Z delovnega območja odstranite tujke.
- Ko izpustite prestavni ročaj za košnjo, se nož še kratek čas vrti naprej. Pride lahko do hudih telesnih poškodb.
  - ▶ Počakajte, da se nož neha vrteti.
- Če vrteči se nož zadene ob trd tujek, lahko nastane iskrenje. Iskrene lahko vnetljivem okolju povzročijo požar. Pride lahko do hudih telesnih poškodb ali smrti in nastane lahko materialna škoda.
  - ▶ Ne delajte v lahko vnetljivem okolju.
- Če kosilnico postavite na nagnjene površine, se lahko nenadzorovano odkotali. Pride lahko do telesnih poškodb in nastane lahko materialna škoda.
  - ▶ Kosilnico spustite samo, če stoji na ravni površini in se ne more premakniti.



## 4.7 Delo

### OPOZORILO

- Uporabnik v določenih situacijah ne more več zbrano delati. Uporabnik se lahko spotakne, pade in hudo poškoduje.
  - ▶ Delajte v miru in premišljeno.
  - ▶ Če sta osvetljenost in vidljivost slabi: Ne delajte s kosilnico.
  - ▶ Kosilnico uporabljajte sami.
  - ▶ Pazite na ovire.
  - ▶ Kosilnice ne prevračajte.
  - ▶ Delajte tako, da stojite na tleh in pazite na ravnotežje.
  - ▶ Če se pojavijo znaki utrujenosti: Med delom si vzemite odmor.
  - ▶ Če kosite na pobočju: Kosite prečno na pobočje.

- Če so na krmilo pritrjeni predmeti, se lahko kosilnica zaradi dodatne teže prevrne. Pride lahko do telesnih poškodb in nastane lahko materialna škoda.
  - ▶ Na krmilo ne pritrjujte nobenih predmetov.

## ⚠ NEVARNOST

- Če delate v bližini žic pod napetostjo, lahko pride nož v stik z žicami pod napetostjo in jih poškoduje. Uporabnik se lahko hudo poškoduje ali umre.
  - ▶ Ne delajte v bližini žic pod napetostjo.
- Če uporabnik dela med nevihto, lahko vanj udari strela. Uporabnik se lahko hudo poškoduje ali umre.
  - ▶ Če je nevihta: ne delajte.
- Pri delu na strmih pobočjih se pogon v primeru preobremenitve izklopi. Zaradi tega mora uporabnik uporabiti večjo potisno silo in lahko tako izgubi nadzor nad kosilnico. Kosilnica se lahko zaradi lastne teže zakotali proti uporabniku.
  - ▶ Kosite prečno na pobočje. Pazite na stabilno postavitvev, da boste ves čas imeli nadzor nad kosilnico.

## 4.8 Transport

### 4.8.1 Kosilnica

## ⚠ OPOZORILO

- Kosilnica se lahko med prevažanjem prevrne ali premakne. Pride lahko do telesnih poškodb in nastane lahko materialna škoda.



- ▶ Odstranite akumulatorsko baterijo.

- ▶ Kosilnico pritrdite z napenjalnimi trakovi, jermeni ali mrežo tako, da se ne more prevrniti ali premakniti.

- Če je med transportom pri izklopljenem pogonu vstavljena akumulatorska baterija, se lahko pogon nenačrtovano vklopi in kosilnica se začne premikati. Pride lahko do hudih telesnih poškodb in nastane lahko materialna škoda.



- ▶ Odstranite akumulatorsko baterijo.

### 4.8.2 Akumulatorska baterija

## ⚠ OPOZORILO

- Akumulatorska baterija ni zaščiten pred vplivi iz okolja. Če je akumulatorska baterija izpostavljena določenim vplivom iz okolja, se lahko

akumulatorska baterija poškoduje in nastane lahko materialna škoda.

- ▶ Ne transportirajte poškodovane akumulatorske baterije.
- Med transportom se lahko akumulatorska baterija prevrne ali se premika. Osebe se lahko poškodujejo in nastane lahko materialna škoda.
  - ▶ Akumulatorsko baterijo v embalaži zapakirajte tako, da se ne bo mogla premikati.
  - ▶ Embalažo zavarujte tako, da se ne bo mogla premikati.

## 4.9 Shranjevanje

### 4.9.1 Kosilnica

## ⚠ OPOZORILO

- Otroci ne morejo prepoznati in oceniti nevarnosti v zvezi s kosilnico. Otroci se lahko hudo poškodujejo.



- ▶ Odstranite akumulatorsko baterijo.

- ▶ Kosilnico hranite zunaj dosega otrok.

- Električni kontakti na kosilnici in kovinski deli lahko zarjavijo zaradi vlage. Kosilnica se lahko poškoduje.



- ▶ Odstranite akumulatorsko baterijo.

- ▶ Kosilnico hranite čisto in suho.

- Če je med shranjevanjem vstavljena akumulatorska baterija, se lahko nož in pogon nenačrtovano vklopita. Pride lahko do hudih telesnih poškodb in nastane lahko materialna škoda.



- ▶ Odstranite akumulatorsko baterijo.

- Če kosilnico hranite na nagnjenih površinah, se lahko nenadzorovano odkotali. Pride lahko do telesnih poškodb in nastane lahko materialna škoda.

- ▶ Kosilnico hranite samo na ravnih površinah.

### 4.9.2 Akumulatorska baterija

## ⚠ OPOZORILO

- Otroci ne morejo prepoznati in oceniti nevarnosti v zvezi z akumulatorsko baterijo. Otroci se lahko hudo poškodujejo.
  - ▶ Akumulatorsko baterijo hranite nedosegljivo otrokom.

- Akumulatorska baterija ni zaščitena pred vsemi okoljskimi vplivi. Če je akumulatorska baterija izpostavljena določenim okoljskim vplivom, se lahko nepopravljivo poškoduje.
  - ▶ Akumulatorsko baterijo hranite čisto in suho.
  - ▶ Hranite jo v zaprtem prostoru.
  - ▶ Akumulatorsko baterijo shranjujte ločeno od kosilnice.
  - ▶ Če je akumulatorska baterija shranjena v polnilniku: Odklopite omrežni vtičak in akumulatorsko baterijo shranite s stopnjo napolnjenosti med 40 % in 60 % (svetila 2 zeleni lučki LED).
  - ▶ Akumulatorske baterije ne shranjujte zunaj navedenih temperaturnih omejitev,  21.4.

## 4.10 Čiščenje, vzdrževanje in popravila

### OPOZORILO

- Če je med čiščenjem, vzdrževanjem ali popravili akumulatorska baterija vstavljena, se lahko nož nenačrtovano vklopi. Pride lahko do hudih telesnih poškodb in nastane lahko materialna škoda.



- ▶ Odstranite akumulatorsko baterijo.

- Če je med čiščenjem, vzdrževanjem in popravili vstavljena akumulatorska baterija, se lahko pogon nenačrtovano vklopi in kosilnica se začne premikati. Pride lahko do hudih telesnih poškodb in nastane lahko materialna škoda.



- ▶ Odstranite akumulatorsko baterijo.













- Močna čistila, čiščenje z vodnim curkom in ostri predmeti lahko poškodujejo kosilnico, nož in akumulatorsko baterijo. Če kosilnice, noža in akumulatorske baterije ne očistite pravilno, sestavni deli morda ne bodo več pravilno delovali in bodo varnostne naprave onemogočene. Pride lahko do hudih telesnih poškodb.
  - ▶ Kosilnico, nož in akumulatorsko baterijo očistite tako, kot je opisano v navodilih za uporabo.
- Če kosilnice, noža ali akumulatorske baterije ne vzdržujete ali popravite pravilno, sestavni deli morda ne bodo več pravilno delovali in bodo varnostne naprave onemogočene. Pride lahko do hudih telesnih poškodb ali smrti.
  - ▶ Kosilnice in akumulatorske baterije ne vzdržujte ali popravljajte sami.

- ▶ Če je potrebno vzdrževanje ali popravilo kosilnice ali akumulatorske baterije: obrnite se na pooblaščenega prodajalca podjetja STIHL.
- ▶ Nož vzdržujte tako, kot je opisano v teh navodilih za uporabo.
- Med čiščenjem, vzdrževanjem ali popravili noža se lahko uporabnik poreže na ostrih rezalnih robovih. Uporabnik se lahko poškoduje.
  - ▶ Nosite zaščitne rokavice.
- Med ostrenjem se lahko nož zelo segreje. Uporabnik se lahko opeče.
  - ▶ Počakajte, da se nož ohladi.
  - ▶ Nosite zaščitne rokavice.
- Nož na kosilnici lahko premikate tudi, ko je motor izklopljen. Med vzdrževanjem noža se lahko uporabnik poškoduje zaradi premikajočega se noža.
  - ▶ Delajte previdno.
  - ▶ Nosite zaščitne rokavice.
- Nož na kosilnici je premičen. Med vzdrževanjem noža si uporabnik lahko uklešči prste med premikajoči se nož in nepremične dele kosilnice.
  - ▶ Delajte previdno.
  - ▶ Nosite zaščitne rokavice.







## 5 Priprava kosilnice na uporabo

### 5.1 Priprava kosilnice na uporabo

Pred vsakim začetkom dela morate izvesti naslednje korake:

- ▶ Odstranite embalažni material in transportna varovala.
- ▶ Poskrbite, da so naslednji sestavni deli v varnem stanju:
  - Kosilnica,  4.6.1.
  - Nož,  4.6.2.
  - Akumulatorska baterija,  4.6.3.
- ▶ Preverite akumulatorsko baterijo,  12.3.
- ▶ Povsem napolnite akumulatorsko baterijo,  6.1.
- ▶ Očistite kosilnico,  17.2.
- ▶ Preverite nož,  12.2.
- ▶ Odprite krmilo,  9.1.
- ▶ Nastavite krmilo,  9.3.
- ▶ Če kosite in želite, da se trava ujame v košaro za travo:
  - ▶ Odstranite podaljšek,  8.2.2.
  - ▶ Odprite loputo za mulčenje,  13.5.1.
  - ▶ Obesite košaro za travo,  8.1.2.



- ▶ Če kosite in želite, da se trava uvaja bočno na tla:
  - ▶ Zaprite loputo za mulčenje,  13.5.2.
  - ▶ Obesite podaljšek,  8.2.1.
- ▶ Če mulčite:
  - ▶ Zaprite loputo za mulčenje,  13.5.2.
  - ▶ Odstranite podaljšek,  8.2.2.
- ▶ Nastavite višino košnje,  13.2.
- ▶ Preverite krmilne elemente,  12.1.
- ▶ Če korakov ni mogoče izvesti: kosilnice ne uporabljajte in se obrnite na pooblaščenega trgovca podjetja STIHL.

## 5.2 Povezovanje akumulatorske baterije z radijskim vmesnikom Bluetooth® z aplikacijo STIHL connected App

- ▶ Vključite radijski vmesnik Bluetooth® na mobilni napravi.
- ▶ Vključite radijski vmesnik Bluetooth® na akumulatorski bateriji  7.
- ▶ Aplikacijo STIHL connected App prenesite iz trgovine z aplikacijami na mobilno napravo in si uredite račun.
- ▶ Odprite aplikacijo STIHL connected App in se prijavite.
- ▶ Akumulatorsko baterijo dodajte v aplikacijo STIHL connected App in sledite navodilom na zaslonu.

Stike in nadaljnje informacije najdete na <https://support.stihl.com> ali v aplikaciji STIHL connected App.

Aplikacija STIHL connected App je na voljo odvisno od trga.

## 6 Polnjenje akumulatorske baterije in LED-lučke

### 6.1 Napolnite akumulatorsko baterijo

Čas polnjenja je odvisen od različnih dejavnikov, npr. od temperature akumulatorske baterije ali od temperature okolice. Za optimalno učinkovitost upoštevajte priporočljivo temperaturno območje,  21.5. Dejanski čas polnjenja lahko odstopa od navedenega časa polnjenja. Čas polnjenja je naveden na spletnem naslovu [www.stihl.com/charging-times](http://www.stihl.com/charging-times).

- ▶ Akumulatorsko baterijo polnite tako, kot je opisano v navodilih za uporabo polnilnika STIHL AL 101, 301, 301-4, 500.

### 6.2 Prikaz napolnjenosti

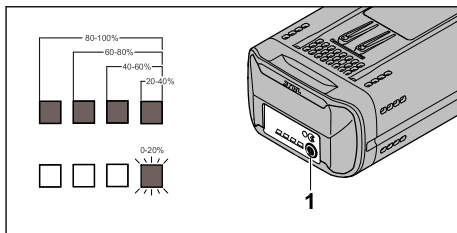

- ▶ Pritisnite tipko (1).  
Lučke LED svetijo zeleno približno pet sekund in prikazujejo napolnjenost.
- ▶ Če desna lučka LED utripa zeleno: napolnite akumulatorsko baterijo.

### 6.3 Lučke LED na akumulatorski bateriji

Lučke LED lahko prikazujejo napolnjenost akumulatorske baterije ali motnje. Lučke LED lahko svetijo ali utripajo zeleno ali rdeče.

Če lučke LED svetijo ali utripajo zeleno, prikazujejo napolnjenost.

- ▶ Če lučke LED svetijo ali utripajo rdeče: odpravite motnje,  20.1.  
V kosilnici ali akumulatorski bateriji je motnja.

## 7 Vključ in izklop radijskega vmesnika Bluetooth®

### 7.1 Aktiviranje radijskega vmesnika Bluetooth®

- ▶ Če ima akumulatorska baterija radijski vmesnik Bluetooth®: pritisnite tipko in jo tako dolgo držite pritisnjeno, dokler LED-lučka „BLUETOOTH™“ ob simbolu  pribl. 3 sekunde ne sveti modro.  
Radijski vmesnik Bluetooth® na akumulatorski bateriji je vklopljen.

### 7.2 Izklop radijskega vmesnika Bluetooth®

- ▶ Če ima akumulatorska baterija radijski vmesnik Bluetooth®: pritisnite tipko in jo tako dolgo držite pritisnjeno, dokler LED-lučka „BLUETOOTH™“ ob simbolu  šestkrat ne utripne modro.  
Radijski vmesnik Bluetooth® na akumulatorski bateriji je deaktiviran.

## 8 Sestavljanje kosilnice

### 8.1 Sestavljanje, obežanje in odstranjevanje košare za travo

#### 8.1.1 Sestavljanje košare za travo

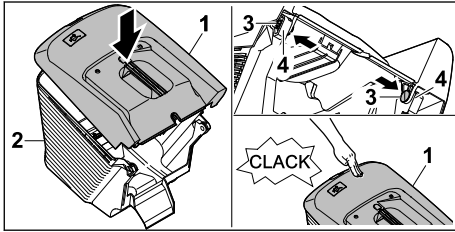

- ▶ Zgornji del košare za travo (1) namestite na spodnji del košare za travo (2)
- ▶ Sornika (3) potisnite z notranje strani skozi odprtini (4).
- ▶ Zgornji del košare za travo (1) potisnite navzdol.  
Zgornji del košare za travo se slišno zaskoči.

#### 8.1.2 Obežanje košare za travo

- ▶ Izklopite kosilnico.
- ▶ Kosilnico postavite na ravno površino.

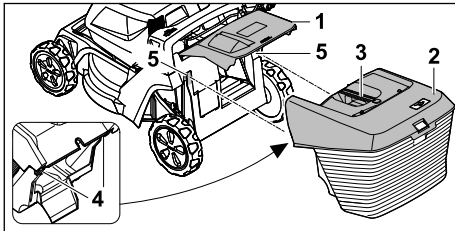

- ▶ Odprite izmetalno loputo (1) in jo pridržite.
- ▶ Košaro za travo (2) primite za ročaj (3) in jo s kavljema (4) od zgoraj obesite na pritrdilna dela (5).
- ▶ Izmetalno loputo (1) položite na košaro za travo (2).

#### 8.1.3 Odstranjevanje košare za travo

- ▶ Izklopite kosilnico.
- ▶ Kosilnico postavite na ravno površino.
- ▶ Odprite izmetalno loputo in jo držite odprto.
- ▶ Košaro za travo držite za ročaj in jo odstranite v smeri navzgor.
- ▶ Zaprite izmetalno loputo.

### 8.2 Obežanje in odstranitev podaljška

#### 8.2.1 Obežanje podaljška

- ▶ Kosilnico izklopite in odstranite akumulatorsko baterijo.
- ▶ Kosilnico postavite na ravno površino.

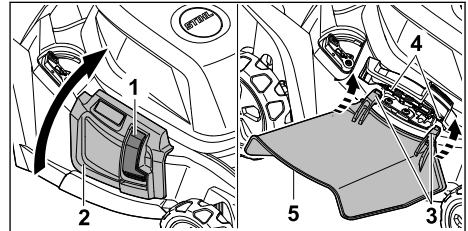

- ▶ Pritisnite in pridržite zaporo (1).
- ▶ Stransko izmetalno loputo (2) odprite in jo držite odprto.
- ▶ Oba kavlja (3) od spodaj obesite na os (4).
- ▶ Stransko izmetalno loputo (2) odložite na podaljšek (5).

#### 8.2.2 Odstranjevanje podaljška

- ▶ Kosilnico izklopite in odstranite akumulatorsko baterijo.
- ▶ Kosilnico postavite na ravno površino.

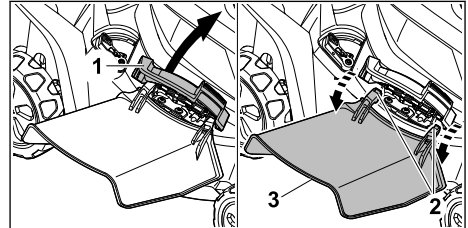

- ▶ Stransko izmetalno loputo (1) odprite in jo držite odprto.
- ▶ Odstranite oba kavlja (2).
- ▶ Podaljšek (3) zložite navzgor in ga snemite.
- ▶ Zaprite stransko izmetalno loputo (1).

## 9 Nastavitev kosilnice za uporabnika

### 9.1 Odpiranje krmila

- ▶ Kosilnico izklopite in odstranite akumulatorsko baterijo.
- ▶ Kosilnico postavite na ravno površino.

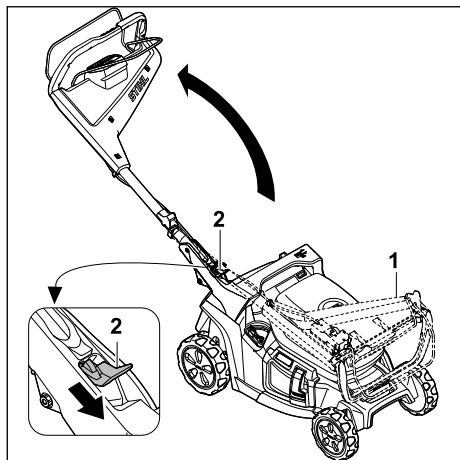

- ▶ Držite krmilo (1).
  - ▶ Ročico (2) potisnite navzdol in jo držite.
  - ▶ Razprite krmilo (1).
  - ▶ Spustite ročico (2).
- Krmilo se slišno zaskoči.

## 9.2 Zlaganje krmila

Zaradi varčevanja s prostorom lahko krmilo med prevažanjem ali shranjevanjem zložite skupaj.

- ▶ Kosilnico izklopite in odstranite akumulatorsko baterijo.
- ▶ Kosilnico postavite na ravno površino.

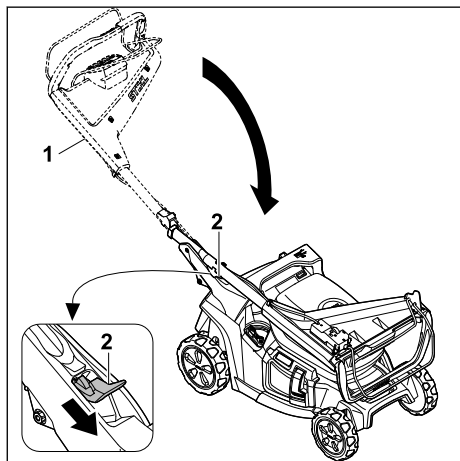

- ▶ Držite krmilo (1).
  - ▶ Ročico (2) potisnite navzdol in jo držite.
  - ▶ Zložite krmilo (1).
  - ▶ Spustite ročico (2).
- Krmilo se slišno zaskoči.

## 9.3 Nastavitev krmila

- ▶ Kosilnico izklopite in odstranite akumulatorsko baterijo.
- ▶ Kosilnico postavite na ravno površino.

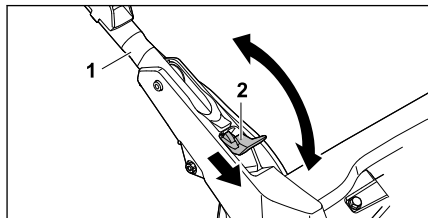

- ▶ Držite krmilo (1).
- ▶ Ročico (2) potisnite navzdol in jo držite.
- ▶ Krmilo (1) postavite v želeni položaj in pri tem pazite, da se krmilo znova do konca zaskoči.
- ▶ Spustite ročico (2).

## 10 Vstavljanje in odstranjevanje akumulatorske baterije

### 10.1 Vstavljanje akumulatorske baterije

Kosilnico lahko uporabljate z dvema akumulatorskima baterijama. Ko je ena baterija prazna, sistem samodejno preklopi na baterijo v drugem predalu za akumulatorsko baterijo.

- ▶ Kosilnico postavite na ravno površino.

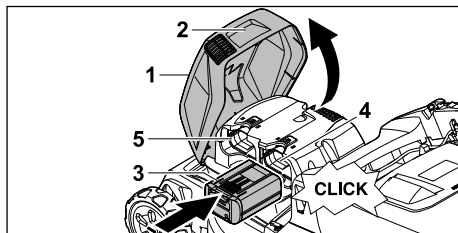

- ▶ Pokrov (1) primite za ročaj (2), ga odprite do konca in pridržite.
- ▶ Potisnite baterijo (3) v prostor za baterijo (4) ali prostor za baterijo (5) do konca. Akumulatorska baterija (3) klikne, ko se zaskoči, in se zapahne.
- ▶ Če želite imeti zraven še eno akumulatorsko baterijo: Akumulatorsko baterijo vstavite v drug predal za akumulatorsko baterijo (4 ali 5). Akumulatorska baterija klikne, ko se zaskoči, in se zapahne.
- ▶ Zaprite pokrov (1).

## 10.2 Odstranjevanje akumulatorske baterije

- Kosilnico postavite na ravno površino.

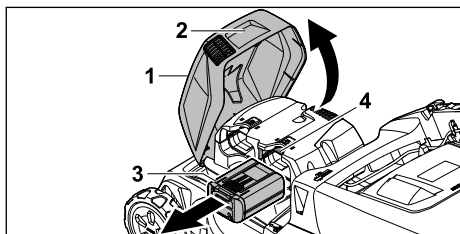

- Pokrov (1) primite za ročaj (2), ga odprite do konca in pridržite.
- Primite akumulatorsko baterijo (3) in pritisnite zaporno ročico (4). Akumulatorska baterija se odklene.
- Odstranite akumulatorsko baterijo (3).
- Zaprite pokrov (1).

## 11 Vkllop in izkllop kosilnice

### 11.1 Vkllop kosilnice

- Kosilnico postavite na ravno površino.

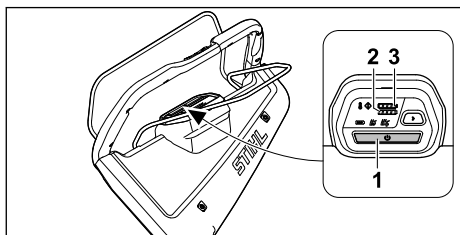

- Pritisnite gumb za vklop (1). Kosilnica je vklopljena. Po treh sekundah zasveti indikator predhodno nastavljenega načina košnje. Lučke LED (2, 3) prikazujejo stanje napoljenosti akumulatorskih baterij v predalu za akumulatorsko baterijo 1 in 2. Po petih minutah brez nadaljnjega delovanja bo kosilnica prešla v stanje pripravljenosti.

### 11.2 Vkllop in izkllop noža

#### 11.2.1 Vkllop noža

- Kosilnico postavite na ravno površino.

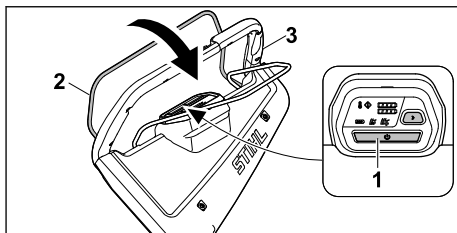

- Pritisnite gumb za vklop (1).
- Prestavni ročaj (2) za košnjo z levo roko v treh sekundah povlecite do konca v smeri krmila (3) in držite, tako da s palcem obdajate krmilo (3). Nož se vrti.
- Krmilo (3) in prestavni ročaj za košnjo (2) držite z desno roko tako, da se s palcem oklepate krmila (3).

#### 11.2.2 Izkllop noža

- Izpustite prestavni ročaj za košnjo.
- Počakajte, da se nož neha vrteti.
- Če se nož vrtil naprej: odstranite akumulatorsko baterijo in se obrnite na specializiranega trgovca podjetja STIHL. Kosilnica je pokvarjena.

### 11.3 Vkllop in izkllop pogona

#### 11.3.1 Vkllop pogona

S tipkami in krmilom lahko hitrost vožnje vnaprej izberete v 5 korakih. Če pritisnete tipko , povečate hitrost vožnje, s pritiskom na tipko pa jo zmanjšate. Lučke LED na upravljalnem elementu označujejo predhodno nastavljeno hitrost vožnje. Če lučka LED ne zasveti, je pogon izklopljen.

S prestavnim ročajem za pogon lahko hitrost prilagajate brezstopenjsko od 2,0 km/h do predhodno izbrane največje hitrosti. Čim dlje povlečete prestavni ročaj za pogon v smeri krmila, tem višja je hitrost, 21.1.

Nastavljena hitrost vpliva na čas delovanja akumulatorske baterije. Čim nižja je hitrost, tem daljši je čas delovanja akumulatorske baterije.

- Kosilnico postavite na ravno površino.
- Vklpote kosilnico.
- Vklpote nož.

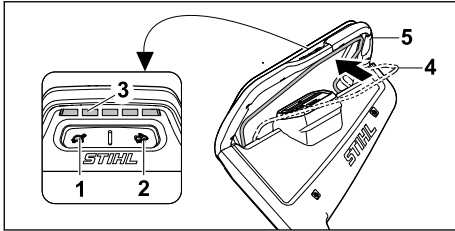

- ▶ S tipkama (1) in (2) nastavite želeno hitrost vožnje. Predhodno nastavljen hitrost vožnje lahko odčitate iz lučk LED (3).
- ▶ Prestavni ročaj za pogon (4) z levo roko povlecite v smeri krmila (5) in ga držite tako, da se palcem obdajate krmilo (5). Kosilnica se začne premikati.

### 11.3.2 Izklop pogona

- ▶ Izpustite prestavni ročaj za pogon.
- ▶ Počakajte, da se kosilnica zaustavi.
- ▶ Če se kosilnica pelje naprej: odstranite akumulatorsko baterijo in se obrnite na specializiranega trgovca podjetja STIHL. Kosilnica je pokvarjena.

## 12 Preverjanje kosilnice

### 12.1 Preverjanje krmilnih elementov

#### Prestavni ročaj za košnjo

- ▶ Odstranite akumulatorsko baterijo.
- ▶ Prestavni ročaj za košnjo potegnite do konca v smeri krmila in spet spustite.
- ▶ Če se prestavni ročaj za košnjo težko premika ali se ne vrne v izhodiščni položaj: kosilnice ne uporabljajte in se obrnite na pooblaščenega trgovca podjetja STIHL. Prestavni ročaj za košnjo je pokvarjen.

#### Prestavni ročaj za pogon

- ▶ Odstranite akumulatorsko baterijo.
- ▶ Prestavni ročaj za pogon povlecite do konca v smeri krmila in spet spustite.
- ▶ Če se prestavni ročaj za pogon težko premika ali se ne vrne v izhodiščni položaj: kosilnice ne uporabljajte in se obrnite na pooblaščenega trgovca podjetja STIHL. Prestavni ročaj za pogon je pokvarjen.

#### Vklop noža

- ▶ Vstavite akumulatorsko baterijo.
- ▶ Vključite kosilnico.
- ▶ Prestavni ročaj za košnjo z levo roko v treh sekundah povlecite do konca v smeri krmila in držite, tako da s palcem obdajate krmilo. Nož se vrti.

- ▶ Izpustite prestavni ročaj za košnjo. Nož se po kratkem času ne vrti več.
- ▶ Če se nož vrti naprej: odstranite akumulatorsko baterijo in se obrnite na specializiranega trgovca podjetja STIHL. Kosilnica je pokvarjena.



#### Vklop pogona

- ▶ Vstavite akumulatorsko baterijo.
- ▶ Vključite kosilnico.
- ▶ Nastavite hitrost vožnje.
- ▶ Prestavni ročaj za pogon povlecite do konca v smeri krmila in ga držite tako, da s palcem obdajate krmilo. Kosilnica se začne premikati.
- ▶ Izpustite prestavni ročaj za pogon. Kosilnica se zaustavi.
- ▶ Če se kosilnica pelje naprej: odstranite akumulatorsko baterijo in se obrnite na specializiranega trgovca podjetja STIHL. Kosilnica je pokvarjena.

### 12.2 Preverjanje noža

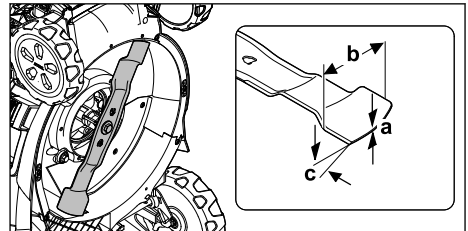
- ▶ Kosilnico izklopite in odstranite akumulatorsko baterijo.
- ▶ Kosilnico postavite pokonci,  17.1.



- ▶ Izmerite naslednje:
  - debelino a,
  - širino b,
  - kot ostrenja c.
- ▶ Če je debelina ali širina manjša od najmanjše dovoljene: zamenjajte nož,  21.2.
- ▶ Če kot ostrenja ni bil upoštevan: naostrite nož,  21.2.
- ▶ Pri kakršnih koli nejasnostih: obrnite se na pooblaščenega prodajalca podjetja STIHL.

### 12.3 Preizkus akumulatorske baterije

- ▶ Pritisnite tipko na akumulatorski bateriji. LED-lučke svetijo ali utripajo.
- ▶ Če LED-lučke ne svetijo ali utripajo: akumulatorske baterije ne uporabljajte in se obrnite na pooblaščenega prodajalca STIHL. Obstaja motnja akumulatorske baterije.

## 13 Delo s kosilnico

### 13.1 Držanje in vodenje kosilnice

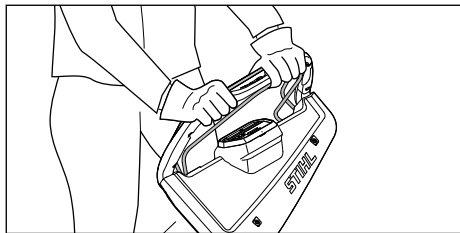

- ▶ Krmilo držite z obema rokama tako, da se s palčema oklepate krmila.

### 13.2 Nastavitev višine košnje

Nastavite lahko 7 višin košnje:

- 20 mm = 1. položaj
- 30 mm = 2. položaj
- 40 mm = 3. položaj
- 55 mm = 4. položaj
- 70 mm = 5. položaj
- 85 mm = 6. položaj
- 100 mm = 7. položaj

Položaji so navedeni na kosilnici.

#### Nastavitev višine košnje

- ▶ Izklopite kosilnico.
- ▶ Nož se ne sme vrteti.
- ▶ Kosilnico postavite na ravno površino.

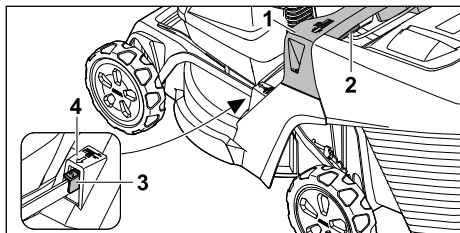

- ▶ Kosilnico držite za ročaj (1).
- ▶ Pritisnite ročico (2) in jo držite.
- ▶ Z dviganjem in spuščanjem postavite kosilnico v želeni položaj. Trenutno višino košnje lahko razberete na prikazu višine košnje (3) s pomočjo oznake (4).
- ▶ Spustite ročico (2). Kosilnica se zaskoči.

### 13.3 Košnja in mulčenje

Kosilnica je opremljena z večnamenskim nožem in jo lahko uporabite za košnjo ali mulčenje.

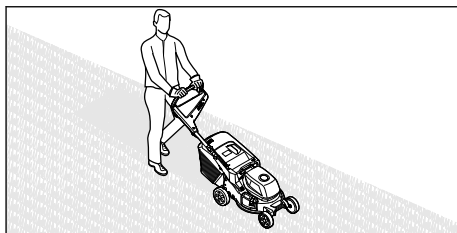

- ▶ Če delate z vklopljenim pogonom: kosilnico vozite naprej nadzorovano.
- ▶ Če delate z izklopljenim pogonom: kosilnico potiskajte naprej počasi in nadzorovano.
- ▶ Če med košnjo zadenete tujek in je nož blokiran:
  - ▶ kosilnico izklopite in odstranite akumulatorsko baterijo.
  - ▶ Prepričajte se, da so se vsi premični deli popolnoma ustavili.
  - ▶ Preverite kosilnico.
  - ▶ Če je potrebno popravilo: obrnite se na pooblaščenega prodajalca podjetja STIHL.
- ▶ Če se začne kosilnica močno tresi:
  - ▶ kosilnico izklopite in odstranite akumulatorsko baterijo.
  - ▶ Preverite kosilnico.
  - ▶ Preverite, ali so vse matice, sorniki in vijaki dobro pritiiti.
  - ▶ Če je potrebno popravilo: obrnite se na pooblaščenega prodajalca podjetja STIHL.

Za optimalno delovanje upoštevajte priporočena temperaturna območja, 21.5.

### 13.4 Načini košnje

#### 13.4.1 Izberite način košnje

Izberete lahko tri načine košnje. Izbira se izvede prek upravljalne enote.

- Način ECO
- Standardni način
- Način AUTO-BOOST

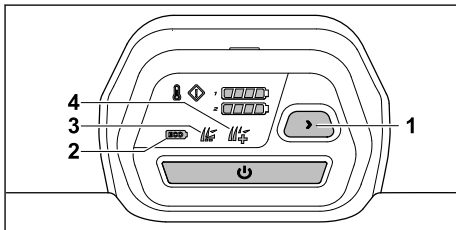

- ▶ Vključite kosilnico.
- ▶ Pritisnite gumb (1), da izberete želeni način košnje. Prikaže se trenutni način (2, 3, 4).



## Način ECO

Ko je vklopljen ECO-način, kosilnica prepoznava trenutne delovne razmere in samodejno prilagodi število vrtljajev noža na ustrezno vrednost.

Tako lahko podaljšate čas delovanja akumulatorske baterije.

## Standardni način

Ko je vklopljen standardni način, kosilnica kosi s konstantno hitrostjo noža.

## Način AUTO-BOOST

Ko je vklopljen način AUTO-BOOST, ima kosilnica za kratek čas na voljo večjo moč, na primer za košnjo višje in gostejše trave.

Način AUTO-BOOST vpliva na življenjsko dobo baterije. Če obstaja nevarnost pregrevanja, kosilnica samodejno preklopi na standardni način.

## 13.5 Odpiranje in zapiranje lopute za mulčenje

### 13.5.1 Odpiranje lopute za mulčenje

- ▶ Izklopite kosilnico.
- ▶ Kosilnico postavite na ravno površino.

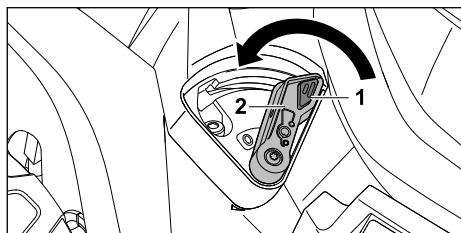

- ▶ Pritisnite in pridržite zaporo (1).
- ▶ Ročico (2) pomaknite v položaj 0. Loputa za mulčenje je odprta.
- ▶ Sprostite zaporo (1).

### 13.5.2 Zapiranje lopute za mulčenje

- ▶ Izklopite kosilnico.
- ▶ Kosilnico postavite na ravno površino.

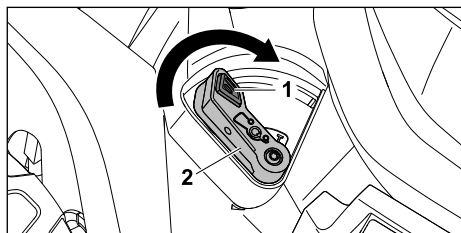

- ▶ Pritisnite in pridržite zaporo (1).
- ▶ Ročico (2) pomaknite v položaj I.

- ▶ Loputa za mulčenje je zaprta.
- ▶ Sprostite zaporo (1).

## 13.6 Izpraznite košaro za travo

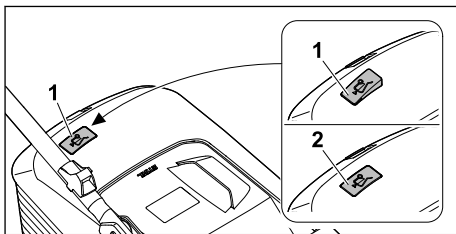

Zračni tok, ki ga ustvari nož, zvišuje prikaz napoljenosti (1). Če je košara za travo napolnjena, se zračni tok ustavi. Če je zračni tok premajhen, se prikaz napoljenosti (2) vrne v stanje mirovanja. To je znak za izpraznitev košare za travo.

Nemoteno delovanje prikaza napoljenosti je mogoče samo pri optimalnem zračnem toku. Zunanji vplivi, kot so gosta ali visoka trava, nizke stopnje rezanja, umazanija ali podobno, lahko vplivajo na zračni tok in ovirajo delovanje prikaza napoljenosti.

- ▶ Če se prikaz napoljenosti vrne v stanje mirovanja: Izpraznite košaro za travo.
- ▶ Izklopite kosilnico.
- ▶ Odstranite košaro za travo.

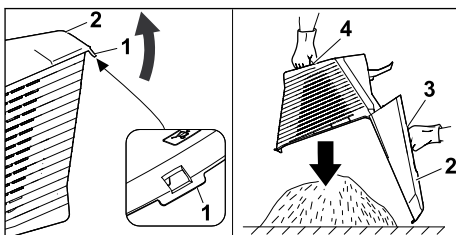

- ▶ Odprite zapiralno vezico (1).
- ▶ Zgornji del košare za travo (2) razprite z ročajem (3) in ga pridržite.
- ▶ Z drugo roko ga držite za spodnje držalo (4).
- ▶ Izpraznite košaro za travo.
- ▶ Zaprite košaro za travo.
- ▶ Obesite košaro za travo.

## 14 Po delu

### 14.1 Po delu

- ▶ Kosilnico izklopite in odstranite akumulatorsko baterijo.
- ▶ Če je kosilnica mokra: počakajte, da se kosilnica posuši.



- ▶ Če je akumulatorska baterija mokra ali vlažna: počakajte, da se akumulatorska baterija posuši,  21.5.
- ▶ Očistite kosilnico.
- ▶ Očistite akumulatorsko baterijo.

## 15 Transport

### 15.1 Prevažanje kosilnice

- ▶ Če kosilnico prevažate na območje, ki ga kosite, in z njega:
  - ▶ izklopite kosilnico.  
Nož se ne sme vrteti.
  - ▶ Odstranite akumulatorsko baterijo.
- ▶ Če je kosilnico treba nagniti za prevoz čez površine, ki niso travnate:
  - ▶ izklopite kosilnico.  
Nož se ne sme vrteti.
  - ▶ Odstranite akumulatorsko baterijo.

### Potiskanje kosilnice

- ▶ Kosilnico potiskajte naprej počasi in nadzorovano.

### Prenašanje kosilnice

- ▶ Izklopite kosilnico.
- ▶ Odstranite akumulatorsko baterijo.
- ▶ Nosite zaščitne rokavice.
- ▶ Odstranite košaro za travo.
- ▶ Odstranite podaljšek.

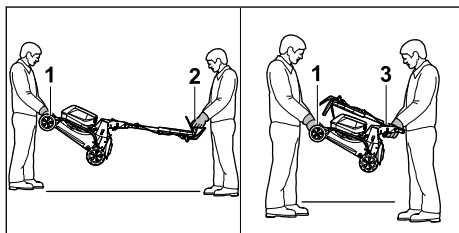

- ▶ Če kosilnico nosite z razprtim krmilom:
  - ▶ ena oseba naj z obema rokama drži ročaj za transport (1) kosilnice, druga pa naj jo z obema rokama drži za krmilo (2).
  - ▶ Kosilnico dvignite in nosite v dvoje.
- ▶ Če kosilnico nosite z zloženim krmilom:
  - ▶ zložite krmilo,  9.2.
  - ▶ Ena oseba naj z obema rokama drži ročaj za transport (1) kosilnice, druga pa naj jo z obema rokama drži za ročaj (3).
  - ▶ Kosilnico dvignite in nosite v dvoje.

### Prevažanje kosilnice v vozilu

- ▶ Kosilnico v pokončnem položaju zavarujte tako, da se ne more prevrniti ali premakniti.

## 15.2 Transport akumulatorske baterije

- ▶ Kosilnico izklopite in odstranite akumulatorsko baterijo.
- ▶ Prepričajte se, ali je akumulatorska baterija v varnem stanju.
- ▶ Akumulatorsko baterijo pakirajte tako, da se v embalaži ne more premikati.
- ▶ Embalažo zavarujte, da se ne more premikati.

Za akumulatorsko baterijo veljajo zahteve za prevoz nevarnega blaga. Akumulatorska baterija je opredeljena kot UN 3480 (litij-ionske baterije) in je bila preverjena skladno s Priročnikom Združenih narodov za preskuse in merila, del III, pododdelek 38.3.

Transportni predpisi so objavljeni na naslovu [www.stihl.com/safety-data-sheets](http://www.stihl.com/safety-data-sheets).

## 16 Shranjevanje

### 16.1 Shranjevanje kosilnice

- ▶ Kosilnico izklopite in odstranite akumulatorsko baterijo.
- ▶ Počakajte, da se kosilnica ohladi.
- ▶ Izpraznite košaro za travo.
- ▶ Kosilnico shranite tako, da so izpolnjeni naslednji pogoji:
  - Kosilnica je nedosegljiva otrokom.
  - Kosilnica je čista in suha.
  - Kosilnica se ne more prevrniti.
  - Kosilnica se ne more odkotaliti.

### 16.2 Položaj za skladiščenje

Zaradi varčevanja s prostorom je mogoče kosilnico zložiti skupaj.

- ▶ Kosilnico postavite na ravno površino.
- ▶ Odstranite košaro za travo.
- ▶ Višino košnje postavite v najvišji položaj.  13.2

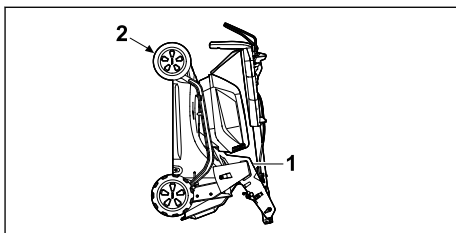

- ▶ Zložite krmilo.  9.2
- ▶ Kosilnico z eno roko držite za ročaj (1), z drugo roko pa za ročaj za transport (2) in jo nagnite nazaj.

## 16.3 Shranjevanje akumulatorske baterije

Podjetje STIHL priporoča, da akumulatorsko baterijo shranite pri napoljenosti med 40 % in 60 % (dve lučki LED svetita zeleno).



- ▶ Akumulatorsko baterijo shranite tako, da so izpolnjeni naslednji pogoji:
  - Akumulatorska baterija je nedosegljiva otrokom.
  - Akumulatorska baterija je čista in suha.
  - Akumulatorska baterija je v zaprtem prostoru.
  - Akumulatorska baterija je ločena od kosilnice.
  - Če je akumulatorska baterija shranjena v polnilniku: odklopite omrežni vtičič in akumulatorsko baterijo shranite s stopnjo napoljenosti med 40 % in 60 % (svetita 2 zeleni lučki LED).
  - Akumulatorske baterije ne shranjujte zunaj določenih temperaturnih omejitev,  21.4.

### OBVESTILO

- Če akumulatorske baterije ne shranjujete, kot je opisano v teh navodilih za uporabo, se lahko močno izprazni in tako nepopravljivo poškoduje.
  - ▶ Pred shranjevanjem napolnite izpraznjeno akumulatorsko baterijo. Podjetje STIHL priporoča, da akumulatorsko baterijo shranite pri napoljenosti med 40 % in 60 % (dve lučki LED svetita zeleno).
  - ▶ Akumulatorsko baterijo shranjujte ločeno od kosilnice.

## 17 Čiščenje

### 17.1 Kosilnico postavite pokonci

- ▶ Kosilnico izklopite in odstranite akumulatorsko baterijo.
- ▶ Kosilnico postavite na ravno površino.
- ▶ Odstranite košaro za travo.
- ▶ Višino košnje postavite v najvišji položaj.  13.2
- ▶ Krmilo postavite v najnižji položaj,  9.3.

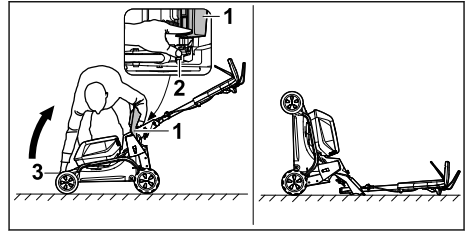

- ▶ Postavite ga na desno stran naprave.
  - ▶ Odprite izmetalno loputo (1) in jo pridržite.
  - ▶ Z levo roko potisnite ročico (2) navzdol in jo pridržite.
  - ▶ Z desno roko držite kosilnico za ročaj za transport (3) in jo postavite nazaj.
- Kosilnica stoji stabilno in jo lahko očistite.

### 17.2 Čiščenje kosilnice

- ▶ Kosilnico izklopite in odstranite akumulatorsko baterijo.
- ▶ Kosilnico očistite z vlažno krpo.
- ▶ Izmetalni kanal očistite z mehko krtačo ali vlažno krpo.
- ▶ Iz predala za akumulatorsko baterijo odstranite tujke in ga očistite z vlažno krpo.
- ▶ Električne kontakte v predalu za akumulatorsko baterijo očistite s čopičem ali mehko krtačo.
- ▶ Prezračevalne reže očistite s čopičem.
- ▶ Kosilnico postavite pokonci.
- ▶ Nož in območje okoli noža očistite z leseno palico, mehko krtačo ali vlažno krpo.

### OBVESTILO

- Čiščenje z visokotlačnim čistilnikom ali vodnim curkom lahko poškoduje napravo.
  - ▶ Ne čistite naprave z visokotlačnim čistilnikom ali vodnim curkom.

### 17.3 Čiščenje akumulatorske baterije

- ▶ Akumulatorsko baterijo očistite z vlažno krpo.

## 18 Vzdrževanje

### 18.1 Odstranitev in namestitev noža

#### 18.1.1 Odstranjevanje noža

- ▶ Kosilnico izklopite in odstranite akumulatorsko baterijo.
- ▶ Kosilnico postavite pokonci.

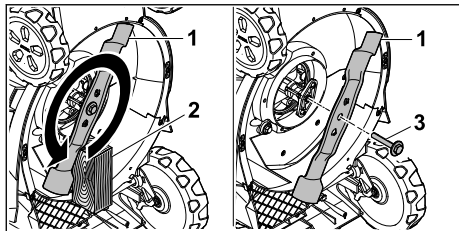

- ▶ Nož (1) blokirajte s kosom lesa (2).
- ▶ Vijak s podložko (3) odvijte v smeri puščice in ga odstranite.
- ▶ Odstranite nož (1).
- ▶ Odstranite vijak s podložko (3). Za namestitev noža (1) uporabite nov vijak s podložko.

### 18.1.2 Namestitev noža

- ▶ Kosilnico izklopite in odstranite akumulatorsko baterijo.
- ▶ Kosilnico postavite pokonci.

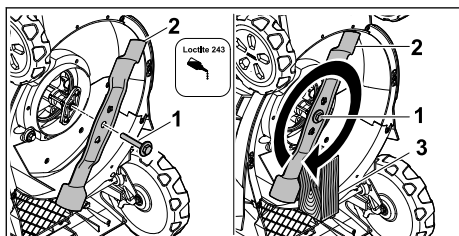

- ▶ Na navoj vijaka s podložko (1) nanesite Loctite 243 za vijačno varovanje.
- ▶ Nož (2) nasadite tako, da izbokline na naležni površini segajo v vdolbine.
- ▶ Privijte vijak s podložko (1).
- ▶ Nož (2) blokirajte s kosom lesa (3).
- ▶ Vijak s podložko (1) pritegnite s/z 60 Nm

## 20 Odpravljanje motenj

### 20.1 Odpravljanje motenj v kosilnici ali akumulatorski bateriji

Motnja	Lučke LED na upravljalni enoti	Lučke LED na akumulatorski bateriji	Vzrok	Rešitev
Kosilnica ne doseže običajne moči.	Indikator pregrevanja sveti rumeno.		Temperature elektronike ali motorja so previsoke.	<ul style="list-style-type: none"> <li>▶ Počakajte, da se kosilnica ohladi.</li> <li>▶ Kosilnice v kratkem času ne smete prevečkrat vklopiti.</li> <li>▶ Če delate z vklopljenim pogonom: izklopite pogon.</li> <li>▶ Če delate z izklopljenim pogonom: počasneje se premikajte naprej.</li> <li>▶ Nastavite višjo višino košnje.</li> <li>▶ Kosite nižjo travo.</li> </ul>

## 18.2 Ostrenje in uravnoteženje noža

Za pravilno ostrenje in uravnoteženje noža je potrebne veliko vaje.

Podjetje STIHL priporoča, da vam nož naostrí in uravnoteži specializirani trgovec podjetja STIHL.

Aktualne naslove specializiranih trgovcev lahko dobite pri pristojnem predstavniku podjetja STIHL v posamezni državi na spletni strani [www.stihl.com](http://www.stihl.com).

### ! OPOZORILO

- Rezanli robovi noža so ostri. Uporabnik se lahko poreže.
  - ▶ Nosite zaščitne rokavice.
- ▶ Kosilnico izklopite in odstranite akumulatorsko baterijo.
- ▶ Kosilnico postavite pokonci.
- ▶ Odstranite nož.
- ▶ Naostrite nož. Pri tem upoštevajte kot ostrenja in hladite nož, 21.2. Nož med ostrenjem ne sme pomodreti.
- ▶ Namestite nož.
- ▶ Pri kakršnih koli nejasnostih: se obrnite na pooblaščenega trgovca podjetja STIHL.

## 19 Popravila



### 19.1 Popravilo kosilnice

Kosilnice in noža uporabnik ne sme popravljati sam.

- ▶ Če sta kosilnica ali nož poškodovana: kosilnice ali noža ne uporabljajte in se obrnite na specializiranega trgovca podjetja STIHL.
- ▶ Če so opozorilne ploščice nečitljive ali poškodovane: opozorilne ploščice naj zamenja specializirani trgovec podjetja STIHL.

Motnja	Lučke LED na upravljalni enoti	Lučke LED na akumulatorski bateriji	Vzrok	Rešitev
	Indikator pregrevanja sveti rdeče.		Kosilnica je prevroča.	<ul style="list-style-type: none"> <li>▶ Kosilnica se samodejno izklopi.</li> <li>▶ Počakajte, da se kosilnica ohladi.</li> </ul>
Kosilnica izgubi moč v načinu AUTO-BOOST.	Indikator načina AUTO-BOOST utripa zeleno.		Akumulatorske baterije so pretopele.	▶ Kosilnica samodejno preklopi na standardni način.
Kosilnica po vklopu ne deluje.	1 lučka LED na indikatorju napolnjenosti utripa zeleno.	1 lučka LED utripa zeleno.	Akumulatorska baterija je premalo napolnjena.	Napolnite akumulatorsko baterijo.
	1 lučka LED na indikatorju napolnjenosti sveti rdeče.	1 lučka LED sveti rdeče.	Akumulatorska baterija je prevroča ali premrzla.	<ul style="list-style-type: none"> <li>▶ Odstranite akumulatorsko baterijo.</li> <li>▶ Počakajte, da se akumulatorska baterija ohladi ali segreje.</li> </ul>
	Indikator napak utripa rdeče.	3 lučke LED utripajo rdeče.	V kosilnici je motnja.	<ul style="list-style-type: none"> <li>▶ Odstranite akumulatorsko baterijo.</li> <li>▶ Očistite električne kontakte v predalu za akumulatorsko baterijo 1 in 2.</li> <li>▶ Vstavite akumulatorsko baterijo.</li> <li>▶ Vključite kosilnico.</li> <li>▶ Če 3 lučke LED še vedno utripajo rdeče: kosilnice ne uporabljajte in se obrnite na pooblaščenega trgovca podjetja STIHL.</li> </ul>
	Indikator pregrevanja sveti rdeče.	3 lučke LED svetijo rdeče.	Kosilnica je prevroča.	<ul style="list-style-type: none"> <li>▶ Odstranite akumulatorsko baterijo.</li> <li>▶ Počakajte, da se kosilnica ohladi.</li> </ul>
	3 lučke LED na indikatorju napolnjenosti svetijo rdeče.	4 lučke LED utripajo rdeče.	V akumulatorski bateriji je motnja.	<ul style="list-style-type: none"> <li>▶ Odstranite akumulatorsko baterijo in jo ponovno vstavite.</li> <li>▶ Vključite kosilnico.</li> <li>▶ Če 4 lučke LED še vedno utripajo rdeče: akumulatorske baterije ne uporabljajte in se obrnite na pooblaščenega trgovca podjetja STIHL.</li> </ul>
			Električna povezava med kosilnico in akumulatorsko baterijo je prekinjena.	<ul style="list-style-type: none"> <li>▶ Odstranite akumulatorsko baterijo.</li> <li>▶ Očistite električne kontakte v predalu za akumulatorsko baterijo 1 in 2.</li> <li>▶ Vstavite akumulatorsko baterijo.</li> </ul>
	Vse lučke LED na upravljalni enoti utripajo.		Komunikacija z upravljalno enoto je prekinjena.	<ul style="list-style-type: none"> <li>▶ Odstranite akumulatorsko baterijo.</li> <li>▶ kosilnice ne uporabljajte in se obrnite na pooblaščenega trgovca podjetja STIHL.</li> </ul>
			Kosilnica ali akumulatorska baterija je vlažna.	<ul style="list-style-type: none"> <li>▶ Odstranite akumulatorsko baterijo.</li> <li>▶ Očistite kosilnico.</li> </ul>

Motnja	Lučke LED na upravljalni enoti	Lučke LED na akumulatorski bateriji	Vzrok	Rešitev
				► Počakajte, da se kosilnica ali akumulatorska baterija posuši,  21.5.
			Upor na nožih je prevelik.	► Če delate z vklopljenim pogonom: izklopite pogon. ► Če delate z izklopljenim pogonom: počasneje se premikajte naprej. ► Nastavite višjo višino košnje. ► Kosilnico vklopite v nižji travi.
			Območje okoli noža je zamašeno.	Očistite kosilnico.
Pogon ne deluje.			Pogon je izklopljen.	Nastavite hitrost vožnje.
			Motnja v pogonu.	► Odstranite akumulatorsko baterijo in jo ponovno vstavite. ► Vključite pogon. ► Če pogon še vedno ne deluje: obrnite se na pooblaščenega prodajalca podjetja STIHL.
Kosilnica se med delovanjem ugasne.	Indikator napak utripa rdeče.	3 lučke LED svetijo rdeče.	Kosilnica je prevroča.	► Odstranite akumulatorsko baterijo. ► Počakajte, da se kosilnica ohladi. ► Očistite kosilnico.
			Nož je blokiran.	► Odstranite akumulatorsko baterijo. ► Očistite kosilnico.
			Prisotna je električna motnja.	► Odstranite akumulatorsko baterijo in jo ponovno vstavite. ► Vključite kosilnico.
	Indikator napak utripa rdeče.		Pogon in nož se izklopita v primeru preobremenitve pri delu na strmih pobočjih.	► Ne kosite na strmih pobočjih. ► Izpusite prestavni ročaj za pogon. ► Kosilnico postavite na ravno površino. ► Vključite nož. ► Vključite pogon.
Kosilnica se med delovanjem močno trese.			Vijak za nož je razrahljan.	Dobro privijte vijak.
			Nož ni pravilno uravnotežen.	Naostrite in uravnotežite nož.
Čas delovanja kosilnice je prekratek.			Akumulatorska baterija ni povsem napolnjena.	Napolnite akumulatorsko baterijo.
			Življenjska doba akumulatorske baterije je preokračena.	Zamenjajte akumulatorsko baterijo.
			Območje okoli noža je zamašeno.	Očistite kosilnico.

Motnja	Lučke LED na upravljalni enoti	Lučke LED na akumulatorski bateriji	Vzrok	Rešitev
			Nož je top ali obrabljen.	Naostrite in uravnotežite nož.
			Upor na nožu je prevelik.	<ul style="list-style-type: none"> <li>▶ Če delate z vklopljenim pogonom: izklopite pogon.</li> <li>▶ Če delate z izklopljenim pogonom: počasneje se premikajte naprej.</li> <li>▶ Nastavite višjo višino košnje.</li> <li>▶ Kosite nižjo travo.</li> </ul>
Akumulatorska baterija se pri vstavljanju v predal za akumulatorsko baterijo zagozdi.			Vodila ali električni kontakti v predalu za akumulatorsko baterijo so umazani.	Očistite kosilnico.
Ko akumulatorsko baterijo vstavite v polnilnik, se polnjenje ne začne.		1 lučka LED sveti rdeče.	Akumulatorska baterija je prevroča ali premrzla.	<ul style="list-style-type: none"> <li>▶ Odstranite akumulatorsko baterijo.</li> <li>▶ Počakajte, da se akumulatorska baterija ohladi ali segreje.</li> </ul>
Trava ni čisto pokošena ali pa je zelenica rumena.			Nož je top ali obrabljen.	▶ Naostrite in uravnotežite nož.
			Upor na nožu je prevelik.	<ul style="list-style-type: none"> <li>▶ Če delate z vklopljenim pogonom: izklopite pogon.</li> <li>▶ Če delate z izklopljenim pogonom: počasneje se premikajte naprej.</li> <li>▶ Nastavite višjo višino košnje.</li> <li>▶ Kosite nižjo travo.</li> </ul>
Z aplikacijo STIHL connected ni mogoče najti akumulatorske baterije z  .			Radijski vmesnik Bluetooth® na akumulatorski bateriji ali mobilni napravi je izklopljen.	▶ Vključite radijski vmesnik Bluetooth® na akumulatorski bateriji in mobilni napravi.
			Razdalja med akumulatorsko baterijo in mobilno napravo je prevelika.	<ul style="list-style-type: none"> <li>▶ Zmanjšajte razdaljo,  21.1.</li> <li>▶ Če akumulatorske baterije še vedno ne morete najti z aplikacijo STIHL connected: Obrnite se na pooblaščenega prodajalca podjetja STIHL.</li> </ul>

## 20.2 Podpora glede izdelka in pomoč pri uporabi

Podporo glede izdelka in pomoč pri uporabi poiščite pri pooblaščenem prodajalcu STIHL.

Stike in nadaljnje informacije najdete na <https://support.stihl.com> ali [www.stihl.com](http://www.stihl.com).

## 21 Tehnični podatki

### 21.1 Kosilnica STIHL RMA 443.3 PV, RMA 448.3 PV, RMA 453.3 PV

- Dovoljena akumulatorska baterija: STIHL AP
- Teža s košaro za travo in brez akumulatorske baterije:
  - RMA 443.3 PV: 27 kg

- RMA 448.3 PV: 28 kg
- RMA 453.3 PV: 29 kg
- Teža (m) s košaro za travo in z akumulatorskimi baterijami STIHL AP 300 S:
  - RMA 443.3 PV: 31 kg
  - RMA 448.3 PV: 32 kg
  - RMA 453.3 PV: 33 kg
- Največja prostornina košare za travo:
  - RMA 443.3 PV, RMA 448.3 PV: 52 l
  - RMA 453.3 PV: 55 l
- Širina košnje:
  - RMA 443.3 PV: 41 cm
  - RMA 448.3 PV: 46 cm
  - RMA 453.3 PV: 51 cm
- Število vrtljajev (n):
  - RMA 443.3 PV, RMA 448.3 PV: 3000/min
  - RMA 453.3 PV: 2700/min
- Število vrtljajev v načinu ECO:
  - RMA 443.3 PV, RMA 448.3 PV: 2700/min
  - RMA 453.3 PV: 2400/min
- Vrsta električne zaščite: IPX4
- Najmanjša hitrost vožnje: 2,0 km/h
- Največja hitrost vožnje (odvisna od uporabljene akumulatorske baterije)
  - s/z AP 100: 2,5 km/h
  - s/z AP 200: 3,5 km/h
  - s/z AP 200 S, AP 300, AP 300 S, AP 500 S: 4,5 km/h

Čas delovanja je naveden na spletnem mestu [www.stihl.com/battery-life](http://www.stihl.com/battery-life).

## 21.2 Nož

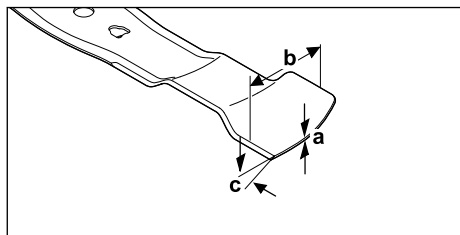

- Najmanjša debelina a: 1,6 mm
- Najmanjša širina b: 55 mm
- Kot ostrenja c: 30°

## 21.3 Akumulatorska baterija STIHL AP

- Tehnologija akumulatorske baterije: litij-ionska
- Napetost: 36 V
- Kapaciteta v Ah: glejte napisno ploščico
- Energijska vsebnost v Wh: glejte napisno ploščico
- Teža v kg: glejte tipsko tablico

- Radijski vmesnik Bluetooth® (samo za akumulatorske baterije z - Podatkovna povezava: Bluetooth® 5.1. Mobilna končna naprava mora biti združljiva z Bluetooth® Low Energy 5.0 in mora podpirati Generic Access Profile (GAP).
- Frekvenčni pas: ISM pas 2,4 GHz
- Največja oddana prenosna zmogljivost: 1 mW
- Doseg signala: pribl. 10 m. Moč signala je odvisna od okoljskih pogojev in mobilne končne naprave. Doseg se lahko glede na zunanje pogoje vključno z uporabljeno opremo za sprejem močno spreminja. Znotraj zaprtih prostorov in zaradi kovinskih ovir (na primer stene, regali, kovček) je lahko doseg bistveno manjši.
- Zahteve glede operacijskega sistema mobilne končne naprave: Android ali iOS (v trenutni različici ali višje)

## 21.4 Temperaturne omejitve



### OPOZORILO

- Akumulatorska baterija ni zaščiten pred vsemi okoljskimi vplivi. Če je akumulatorska baterija izpostavljena določenim okoljskim vplivom, se lahko vname ali eksplozira. Pride lahko do hudih telesnih poškodb in nastane lahko materialna škoda.
  - ▶ Akumulatorske baterije ne polnite in ne uporabljajte pri temperaturi pod - 20 °C ali nad + 50 °C.
  - ▶ Akumulatorske baterije ne shranjujte pri temperaturi pod - 20 °C ali nad + 70 °C.
  - ▶ Kosilnice ne uporabljajte pri temperaturi pod 0 °C ali nad + 50 °C.
  - ▶ Kosilnice ne shranjujte pri temperaturi pod - 20 °C ali nad + 70 °C.

## 21.5 Priporočena temperaturna območja

Za optimalno delovanje kosilnice in akumulatorskih baterij upoštevajte naslednja temperaturna območja:

- Kosilnica:
  - Uporaba: od 0 °C do + 40 °C
  - Shranjevanje: - 20 °C do + 50 °C
- Akumulatorska baterija:
  - Polnjenje: od + 5 °C do + 40 °C
  - Uporaba: od - 10 °C do + 40 °C
  - Shranjevanje: - 20 °C do + 50 °C



Če akumulatorsko baterijo polnite, uporabljate ali shranjujete zunaj priporočenih temperaturnih območij, se lahko njena zmogljivost zmanjša.

Če je akumulatorska baterija mokra ali vlažna, jo pustite, da se suši vsaj 48 ur pri temperaturi nad + 15 °C in pod + 50 °C ter pri vlažnosti pod 70 %. Višja vlažnost lahko podaljša čas sušenja.

## 21.6 Zvočne in vibracijske vrednosti

### RMA 443.3 PV

K-vrednost za raven zvočnega tlaka znaša 2 dB(A). K-vrednost za raven zvočne moči znaša 2,2 dB(A). K-vrednost za vibracijsko vrednost znaša 0,70 m/s<sup>2</sup>.

- Raven zvočnega tlaka  $L_{pA}$ , merjena v skladu s standardom EN IEC 62841-4-3: 75 dB(A)
- Zagotovljena raven zvočne moči  $L_{WA,d}$ , merjena v skladu z Direktivo 2000/14/EC / S.I. 2001/1701: 90 dB(A)
- Vibracijska vrednost krmila  $a_{hv}$ , merjena v skladu s standardom EN IEC 62841-4-3: 1,40 m/s<sup>2</sup>

### RMA 448.3 PV

K-vrednost za raven zvočnega tlaka znaša 2 dB(A). K-vrednost za raven zvočne moči znaša 2,0 dB(A). K-vrednost za vibracijsko vrednost znaša 0,90 m/s<sup>2</sup>.

- Raven zvočnega tlaka  $L_{pA}$ , merjena v skladu s standardom EN IEC 62841-4-3: 79 dB(A)
- Zagotovljena raven zvočne moči  $L_{WA,d}$ , merjena v skladu z Direktivo 2000/14/EC / S.I. 2001/1701: 94 dB(A)
- Vibracijska vrednost krmila  $a_{hv}$ , merjena v skladu s standardom EN IEC 62841-4-3: 1,80 m/s<sup>2</sup>

### RMA 453.3 PV

K-vrednost za raven zvočnega tlaka znaša 2 dB(A). K-vrednost za raven zvočne moči znaša 2,0 dB(A). K-vrednost za vibracijsko vrednost znaša 0,90 m/s<sup>2</sup>.

- Raven zvočnega tlaka  $L_{pA}$ , merjena v skladu s standardom EN IEC 62841-4-3: 79 dB(A)
- Zagotovljena raven zvočne moči  $L_{WA,d}$ , merjena v skladu z Direktivo 2000/14/EC / S.I. 2001/1701: 94 dB(A)
- Vibracijska vrednost krmila  $a_{hv}$ , merjena v skladu s standardom EN IEC 62841-4-3: 1,80 m/s<sup>2</sup>

Navedene vibracijske vrednosti so izmerjene s standardizirano preskusno metodo in jih je

mogoče uporabiti za primerjavo z električnimi napravami. Vibracijske vrednosti, ki se dejansko pojavijo, lahko odstopajo od navedenih vrednosti, odvisno od načina uporabe. Navedene vibracijske vrednosti lahko uporabite za prvo oceno vibracijske obremenitve. Dejansko vibracijsko obremenitev morate oceniti. Pri tem lahko upoštevate tudi čase, ko je električna naprava izklopljena, in čase, ko je naprava sicer vklopljena, vendar deluje brez obremenitve.

Informacije glede izpolnjevanja direktive za delodajalce o vibracijah 2002/44/EC in S.I. 2005/1093 so na voljo na spletnem mestu [www.stihl.com/vib](http://www.stihl.com/vib).

## 21.7 REACH

REACH je oznaka za direktivo ES o registraciji, evalvaciji, avtorizaciji in omejevanju kemikalij.

Informacije glede izpolnjevanja direktive REACH so na voljo na spletnem naslovu [www.stihl.com/reach](http://www.stihl.com/reach).

## 22 Nadomestni deli in dodatni pribor

### 22.1 Nadomestni deli in dodatni pribor

**STIHL** Ti simboli označujejo originalne nadomestne dele STIHL in originalni dodatni pribor STIHL.

STIHL priporoča uporabo originalnih nadomestnih delov STIHL in originalnega dodatnega pribora STIHL.

Zanesljivosti, varnosti in ustreznosti nadomestnih delov in dodatnega pribora drugih proizvajalcev STIHL kljub stalnemu opazovanju trga ne more oceniti in STIHL tudi ne more jamčiti za njihovo uporabo.

Originalni nadomestni deli STIHL in originalni dodatni pribor STIHL so na voljo pri pooblaščenem prodajalcu STIHL.

### 22.2 Pomembni nadomestni deli

- Nož:
  - RMA 443.3 PV : WA40 702 0105
  - RMA 448.3 PV : WA41 702 0105
  - RMA 453.3 PV : WA42 702 0100
- Pritrdilni vijak za nož s podložko: 0000 951 3505

## 23 Odstranjanje

### 23.1 Odstranjanje kosilnice

Informacije o odstranjanju lahko dobite pri lokalni upravi ali pri prodajalcu STIHL.

Nepravilno odstranjanje lahko škoduje zdravju in onesnažuje okolje.

- ▶ Izdelke STIHL, vključno z embalažo, pošljite na ustrezno zbirno mesto za recikliranje v skladu z lokalnimi predpisi.
- ▶ Ne odlagajte med gospodinjske odpadke.

## 24 Izjava EU o skladnosti

### 24.1 Kosilnica STIHL RMA 443.3 PV, RMA 448.3 PV, RMA 453.3 PV

STIHL Tirol GmbH  
Hans Peter Stihl-Straße 5  
6336 Langkampfen

Avstrija

na lastno odgovornost izjavlja, da naprava

- vrsta: akumulatorska vrtna kosilnica
- znamka: STIHL
- tip: RMA 443.3 PV, RMA 448.3 PV, RMA 453.3 PV
- širina košnje:
  - RMA 443.3 PV: 41 cm
  - RMA 448.3 PV: 46 cm
  - RMA 453.3 PV: 51 cm
- serijska oznaka:
  - RMA 443.3 PV: WA40
  - RMA 448.3 PV: WA41
  - RMA 453.3 PV: WA42

ustreza zadevnim določbam direktiv 2000/14/EC, 2006/42/EC, 2014/30/EU in 2011/65/EU ter je razvita in izdelana skladno z različicami naslednjih standardov, veljavnimi na datum proizvodnje: EN 62841-1, EN IEC 62841-4-3, EN 55014-1 in EN 55014-2.

Udeleženi priglašeni organ:  
TÜV Rheinland LGA Products GmbH  
Tillystraße 2  
90431 Nürnberg, NE

Pri ugotavljanju izmerjene in zagotovljene ravni zvočne moči smo ravnali skladno z Direktivo 2000/14/EC, prilogo VIII.

- Izmerjena raven zvočne moči:
  - RMA 443.3 PV: 88,2 dB(A)
  - RMA 448.3 PV: 92,4 dB(A)
  - RMA 453.3 PV: 92,4 dB(A)
- Zagotovljena raven zvočne moči:

- RMA 443.3 PV: 90 dB(A)
- RMA 448.3 PV: 94 dB(A)
- RMA 453.3 PV: 94 dB(A)

Tehnično dokumentacijo hrani podjetje STIHL Tirol GmbH.

Na kosilnici sta navedeni letnica izdelave in številka stroja.

Langkampfen, 27.11.2023

STIHL Tirol GmbH

zas. 

zas.

Matthias Fleischer, Vodja oddelka za razvoj izdelkov

zas. 

zas.

Sven Zimmermann, glavni vodja oddelka za kakovost

## 25 Izjava UKCA o skladnosti

### 25.1 Kosilnica STIHL RMA 443.3 PV, RMA 448.3 PV, RMA 453.3 PV

STIHL Tirol GmbH  
Hans Peter Stihl-Straße 5  
6336 Langkampfen

Avstrija

na lastno odgovornost izjavlja, da naprava

- vrsta: akumulatorska vrtna kosilnica
- znamka: STIHL
- tip: RMA 443.3 PV, RMA 448.3 PV, RMA 453.3 PV
- širina košnje:
  - RMA 443.3 PV: 41 cm
  - RMA 448.3 PV: 46 cm
  - RMA 453.3 PV: 51 cm
- serijska oznaka:
  - RMA 443.3 PV: WA40
  - RMA 448.3 PV: WA41
  - RMA 453.3 PV: WA42

izpolnjuje zadevne določbe naslednjih direktiv Združenega kraljestva: Noise Emission in the Environment by Equipment for use Outdoors Regulations 2001, Supply of Machinery (Safety) Regulations 2008, Electromagnetic Compatibility Regulations 2016 in The Restriction of the Use of Certain Hazardous Substances in Electrical and

Electronic Equipment Regulations 2012, ter da je razvita in izdelana skladno z različicami naslednjih standardov, veljavnimi na datum proizvodnje: EN 62841-1, EN IEC 62841-4-3, EN 55014-1 in EN 55014-2.

Udeleženi priglašeni organ:

TUV Rheinland UK LTD

1011 Stratford Road

Solihull, B90 4BN

Pri ugotavljanju izmerjene in zagotovljene ravni zvočne moči smo ravnali skladno z naslednjo direktivo Združenega kraljestva: Noise Emission in the Environment by Equipment for use Outdoors Regulations 2001, Schedule 11.

– Izmerjena raven zvočne moči

– RMA 443.3 PV: 88,2 dB(A)

– RMA 448.3 PV: 92,4 dB(A)

– RMA 453.3 PV: 92,4 dB(A)

– Zagotovljena raven zvočne moči

– RMA 443.3 PV: 90 dB(A)

– RMA 448.3 PV: 94 dB(A)

– RMA 453.3 PV: 94 dB(A)

Tehnično dokumentacijo hrani podjetje STIHL Tirol GmbH.

Na kosilnici sta navedeni letnica izdelave in številka stroja.

Langkampfen, 27.11.2023

STIHL Tirol GmbH

zas. 

Matthias Fleischer, Vodja oddelka za razvoj izdelkov

zas. 

Sven Zimmermann, glavni vodja oddelka za kakovost

## 26 Naslovi

www.stihl.com

## 27 Splošna in za izdelek specifična varnostna navodila

### 27.1 Uvod

V tem poglavju so splošna in za izdelek specifična varnostna navodila, ki so predpisana in vnaprej določena v standardu izdelka.

Varnostna navodila za preprečevanje električnega udara, navedena v poglavju »Električna varnost«, ne veljajo za akumulatorske izdelke STIHL, razen v točki c).

### OPOZORILO

- **Preberite vse varnostne napotke, navodila, slikovno gradivo in tehnične podatke, s katerimi je opremljena kosilnica.** Zaradi neupoštevanja navodil, ki so navedena v nadaljevanju, lahko pride do električnega udara, požara oziroma hudih telesnih poškodb. **Varnostne napotke in navodila shranite za v prihodnje.**

### 27.2 Varnost delovnega mesta

- a) **Delovno območje naj bo čisto in dobro osvetljeno.** Neurejena ali neosvetljena delovna območja lahko povzročijo nesreče.
- b) **Kosilnice ne uporabljajte v eksplozivnem okolju, kjer so prisotne vnetljive tekočine, plini ali prah.** Kosilnice proizvajajo iskre, ki lahko vnamejo prah ali hlape.
- c) **Med uporabo kosilnice držite otroke in druge osebe proč.** Če ste nepozorni, lahko izgubite nadzor nad kosilnico.

### 27.3 Električna varnost

- a) **Priključni vtič kosilnice se mora prilegati v vtičnico. Vtiča ne smete na noben način spreminjati. Ne uporabljajte adapterskih vtičev skupaj s kosilnicami z zaščitno ozemljitvijo.** Nespremenjeni vtiči in ustrezne vtičnice zmanjšujejo tveganje električnega udara.
- b) **Izogibajte se telesnemu stiku z ozemljenimi površinami, kot so cevi, grelniki, štedilniki in hladilniki.** Če je vaše telo ozemljeno, obstaja večja nevarnost električnega udara.
- c) **Kosilnice ne uporabljajte v dežju ali mokrih razmerah.** To lahko poveča tveganje električnega udara.
- d) **Ne uporabljajte priključnega kabla v druge namene. Priključnega kabla nikoli ne uporabljajte za prenašanje in vlečenje kosilnice ali odklop vtiča iz kosilnice. Priključni kabel hranite stran od vročine, olja, ostrih robov ali premikajočih se delov.** Poškodovani ali zamotani priključni kabli povečujejo nevarnost električnega udara.
- e) **Pri delu s kosilnico na prostem uporabljajte samo podaljške, ki so primerni tudi za uporabo na prostem.** Uporaba podaljška, primer-

nega za uporabo na prostem, zmanjšuje tveganje električnega udara.

- f) **Če se ne morete izogniti uporabi kosilnice v vlažnem okolju, uporabite zaščitno stikalo na diferenčni tok.** Uporaba zaščitnega stikala na diferenčni tok zmanjša tveganje električnega udara.

## 27.4 Varnost oseb

- a) **Pri delu s kosilnico bodite pozorni, pazite, kaj počnete, in uporabljajte zdravo pamet.** Kosilnice ne uporabljajte, če ste utrujeni ali pod vplivom drog, alkohola ali zdravil. Trenutek nepredvidnosti pri uporabi kosilnice lahko povzroči resne poškodbe.
- b) **Nosite osebno zaščitno opremo in vedno zaščitna očala.** Nošenje osebne zaščitne opreme, kot so maska proti prahu, ndrseči varnostni čevlji, zaščitna čelada ali zaščita sluha, odvisno od vrste in uporabe kosilnice, zmanjša tveganje za poškodbe.
- c) **Izogibajte se nenamernemu zagonu. Prepričajte se, da je kosilnica izklopljena, preden jo priključite na električno omrežje in/ali akumulatorsko baterijo, vzamete v roke ali prenašate.** Če imate med prenašanjem kosilnice prst na stikalu ali če kosilnico priključite na električno omrežje, ko je vklopljena, lahko pride do nesreče.
- d) **Pred vklopom kosilnice odstranite orodja za prilagajanje ali ključe.** Orodje ali ključ, zagoden v vrtečem se delu kosilnice, lahko povzroči poškodbe.
- e) **Izogibajte se nepravilni drži. Prepričajte se, da stojite varno in da ves čas ohranjate ravnotežje.** Tako lahko kosilnico bolje upravljate v nepričakovanih situacijah.
- f) **Nosite primerna oblačila. Ne nosite ohlapnih oblačil ali nakita. Lasje in oblačila naj ne bodo v bližini premikajočih se delov.** Ohlapna oblačila, nakit ali dolgi lasje se lahko ujamejo v premikajoče se dele.
- g) **Če je mogoče namestiti opremo za odsesavanje in zbiranje prahu, jo je treba pravilno priključiti in uporabljati.** Uporaba sesalnika za prah lahko zmanjša nevarnosti zaradi prahu.
- h) **Ne pustite se zapeljati v lažni občutek varnosti in ne zanemarite varnostnih pravil za kosilnice, tudi če zaradi večkratne uporabe kosilnico poznate.** Nepredvidno ravnanje lahko v delčku sekunde privede do resnih poškodb.

## 27.5 Uporaba in ravnanje s kosilnico

- a) **Kosilnice ne preobremenite. Uporabite kosilnico, ki je namenjena za vaše delo.** S pravo kosilnico boste v določenem območju moči delali bolje in varneje.
- b) **Ne uporabljajte kosilnice, katere stikalo je okvarjeno.** Kosilnica, ki je ni več mogoče vklopiti ali izklopiti, je nevarna in jo je treba popraviti.
- c) **Pred kakršnimi koli nastavitvami naprave, menjavo delov orodja za uporabo ali pospravljanjem kosilnice izključite vtič iz vtičnice in/ali odstranite snemljivo akumulatorsko baterijo.** Ta previdnostni ukrep preprečuje nenameren zagon kosilnice.
- d) **Neuporabljene kosilnice hranite zunaj dosega otrok.** Kosilnice ne dovolite uporabljati nikomur, ki je ne pozna ali ni prebral teh navodil. Kosilnice so nevarne, če jih uporabljajo neizkušene osebe.
- e) **Skrbno vzdržujte kosilnico in delovno orodje za uporabo.** Preverite, ali premični deli pravilno delujejo in niso zataknjeni, niso zlomljeni ali poškodovani tako, da bi bilo delovanje kosilnice moteno. Poškodovane dele pred uporabo kosilnice popravite. Veliko nesreč povzročijo slabo vzdrževane kosilnice.
- f) **Rezalna orodja naj bodo ostrina in čista.** Skrbno vzdrževana rezalna orodja z ostrimi rezalnimi robovi se redkeje zataknejo in jih je lažje voditi.
- g) **Kosilnico, delovno orodje za uporabo, dodatno opremo itd. uporabljajte v skladu s temi navodili.** Upoštevajte delovne pogoje in dejavnost za izvršitev. Uporaba kosilnic za druge namene od namenjenih, lahko privede do nevarnih situacij.
- h) **Ročaji in oprijemalne površine naj bodo suhi, čisti ter brez olja in maščob.** Spolzki ročaji in oprijemalne površine ne omogočajo varnega upravljanja in nadzora nad kosilnico v nepredvidenih situacijah.

## 27.6 Uporaba in ravnanje s kosilnico z baterijskim pogonom

- a) **Akumulatorske baterije polnite samo s polnilniki, ki jih priporoča proizvajalec.** Polnilnik, ki je zasnovan za določeno vrsto akumulatorske baterije, lahko pri uporabi z drugimi akumulatorskimi baterijami povzroči nevarnost požara.

- b) **V kosilnicah uporabljajte samo za to namenjene akumulatorske baterije.** Uporaba drugih akumulatorskih baterij lahko povzroči poškodbe in nevarnost požara.
- c) **Neuporabljeno akumulatorsko baterijo hranite stran od sponk, kovancev, ključev, žebeljev, vijakov ali drugih majhnih kovinskih predmetov, ki bi lahko povzročili premostitev kontaktov.** Kratak stik med kontakti akumulatorske baterije lahko povzroči opekline ali požar.
- d) **Pri napačni uporabi lahko iz akumulatorske baterije izhaja tekočina. Izogibajte se stiku z njo. Pri nenamernem stiku izperite z vodo. Če tekočina zaide v oči, se obrnite na zdravnika.** Iztekajoča tekočina akumulatorske baterije lahko povzroči draženje kože ali opekline.
- e) **Ne uporabljajte poškodovane ali spremenjene akumulatorske baterije.** Poškodovane ali spremenjene akumulatorske baterije se lahko obnašajo nepredvidljivo in povzročijo požar, eksplozijo ali telesne poškodbe.
- f) **Akumulatorske baterije ne izpostavljajte ognju ali previsokim temperaturam.** Ogenj ali temperature nad 130 °C (265 °F) lahko povzročijo eksplozijo.
- g) **Upoštevajte vsa navodila za polnjenje in nikoli ne polnite akumulatorske baterije ali kosilnice z baterijskim pogonom zunaj temperaturnega območja, določenega v navodilih za obratovanje.** Nepravilno polnjenje ali polnjenje zunaj odobrenega temperaturnega območja lahko uniči akumulatorsko baterijo in poveča nevarnost požara.
- c) **Temeljito preglejte delovno območje in odstranite vse kamne, palice, žice, kosti in druge tujke.** Izvrženi deli lahko povzročijo poškodbe.
- d) **Pred uporabo kosilnice vedno preverite, ali sta nož za košnjo in kosilna naprava obrabljena ali poškodovana.** Obrabljeni ali poškodovani deli povečujejo nevarnost poškodb.
- e) **Redno pregledujte košaro za travo glede obrabe ali obrabljenosti.** Obrabljena ali poškodovana košara za travo povečuje tveganje za poškodbe.
- f) **Zaščitne pokrove pustite na mestu. Zaščitni pokrovi morajo delovati in biti pravilno pritrjeni.** Ohlapen, poškodovan ali nepravilno delujoč zaščitni pokrov lahko povzroči poškodbe.
- g) **V odprtinah za dovod zraka ne sme biti usedlin.** Zamašeni dovodi zraka in usedline lahko povzročijo pregrevanje ali nevarnost požara.
- h) **Med upravljanjem kosilnice vedno nosite nedrseče zaščitne čevlje. Nikoli ne delajte bosih ali v odprtih sandalih.** To zmanjšuje nevarnost poškodb nog ob stiku z vrtečim se nožem za košnjo.
- i) **Med upravljanjem kosilnice vedno nosite dolge hlače.** Gola koža povečuje verjetnost poškodb zaradi izvrženih delov.
- j) **Kosilnice ne uporabljajte na mokri travi. Pri tem hodite, nikoli ne tecite.** Tako se zmanjša tveganje zdrsa in padca, ki lahko privedeta do poškodb.
- k) **Kosilnice ne uporabljajte na preveč strmih pobočjih.** Tako se zmanjša tveganje izgube nadzora, zdrsa in padca, kar lahko povzroči poškodbe.

## 27.7 Servis

- a) **Kosilnico lahko popravlja le kvalificirano strokovno osebje in le z originalnimi rezervnimi deli.** Tako je zagotovljena varnost kosilnice.
- b) **Poškodovanih akumulatorskih baterij nikoli ne vzdržujte.** Vsa vzdrževalna dela na akumulatorskih baterijah lahko opravlja le proizvajalec ali pooblašteni servisi.

## 27.8 Varnostna navodila za kosilnice z baterijskim pogonom

- a) **Kosilnice ne uporabljajte v slabem vremenu, zlasti med nevihtami.** To zmanjšuje tveganje, da bi vas zadela strela.
- b) **Temeljito preglejte delovno območje, da na njem ni prostoživečih živali.** Delujoča kosilnica lahko poškoduje prostoživeče živali.
- l) **Pri delu na pobočjih poskrbite za varno postavitve; vedno delajte prečno na pobočje, nikoli navzgor ali navzdol, in bodite zelo previdni, ko spreminjate smer dela.** Tako se zmanjša tveganje izgube nadzora, zdrsa in padca, kar lahko povzroči poškodbe.
- m) **Bodite posebno previdni pri vzratni košnji ali ko kosilnico približujete k sebi. Vedno bodite pozorni na okolico.** To zmanjšuje nevarnost spotikanja med delom.
- n) **Ne dotikajte se nožev ali drugih nevarnih delov, ki se še premikajo.** S tem se zmanjša nevarnost poškodb zaradi premikajočih se delov.

- o) **Pred odstranjevanjem ukleščenega materiala ali čiščenjem kosilnice se prepričajte, da so vsa stikala izklopljena in da je akumulatorska baterija izklopljena.** Nepričakovano delovanje kosilnice lahko povzroči resne poškodbe.

[www.stihl.com](http://www.stihl.com)



0478-131-9870-B



0478-131-9870-B