

MANUAL FÖR KAJAK



Manual för Vikbar Kajak i färgerna röd, gul och vit .





Specifikationer

Hopfälld storlek (i väska)	88 x 78 x 35 cm
Förpackningsstorlek (yttre fodral)	84 x 66 x 40 cm
Full storlek (helt utfälld)	390 x 60 x 35,5 cm
Nettovikt	18 kg
Maximal användarvikt	150 kg
Fällbar hållbarhet	12 000 gånger kan kajaken vikas upp och ihop
Korrosionsbeständighet	Syra-, alkali- och saltbeständigheten hos tillbehören är 3 år. Materialet i skrovet är helt resistent mot syra, alkali och salt.
Väskans draghållfasthet	50 kg
Maxhastighet	Individuell beroende på styrka men kajaken kan komma upp i 7–12 km/h
Tid för montering	En person kan montera kajaken på 4–5 minuter
Tid för nedmontering	En person kan nedmontera och packa ihop kajaken på 3–4 minuter

Säkerhet

1. Kajakpaddling är en aktiv sport, farliga situationer kan uppstå om inte säkerhetsanvisningarna följs.
2. Vänligen bekanta dig med all utrustning och med säkerhetsinstruktionerna innan du börjar använda kajaken.
3. Följs inte säkerhetsanvisningarna tar vi inget ansvar för eventuella olyckor.

Innan användning

-  1. Paddla bara kajak i lugna vatten. Ta inte ut kajaken på öppet hav eller i annat vatten med kraftiga vågor.
-  2. Du får inte paddla kajak om du inte mår bra eller efter att ha druckit alkohol.
-  3. Paddla inte kajak om du inte är i tillräckligt god fysisk form. Stretcha innan du paddlar kajak.
-  4. Var uppmärksam på väderleken när du paddlar kajak. Om du upptäcker en plötslig negativ förändring i väderleken ska du ta dig i land omedelbart.



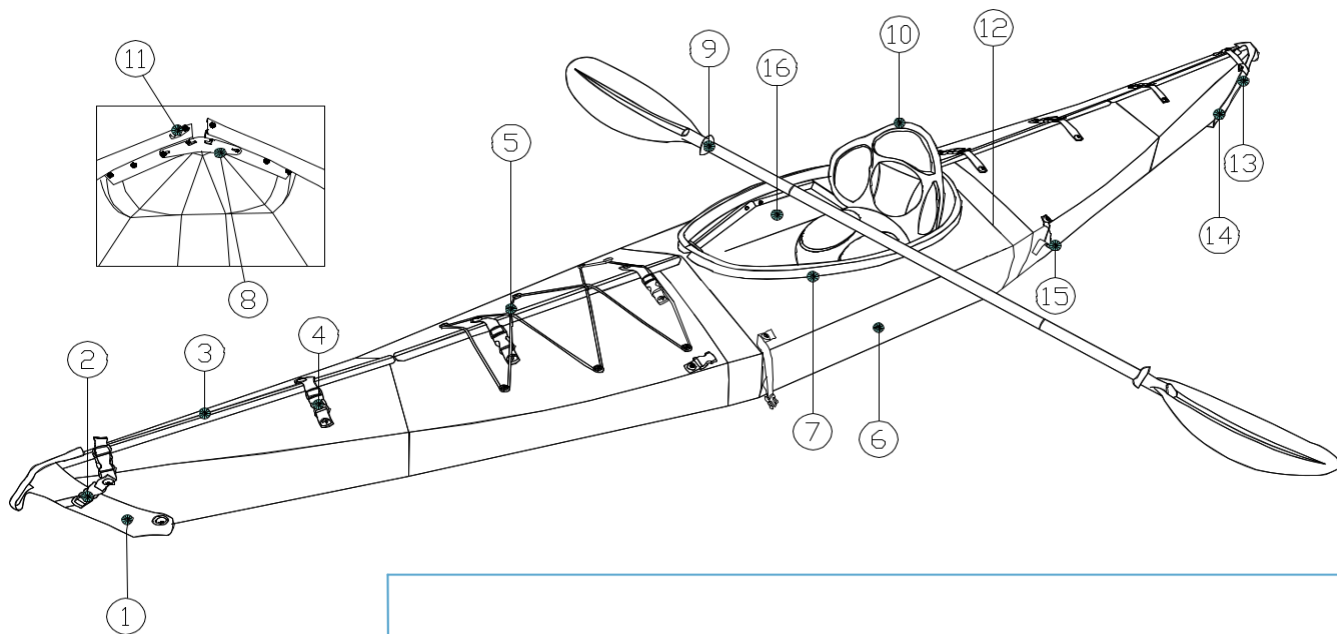

Sprängskiss

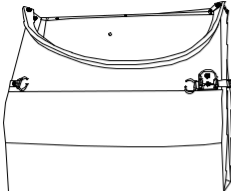
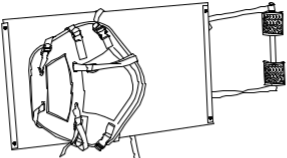
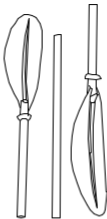

1. Vattentätt lock
2. Låspärr för vattentätt lock
3. Metalldäckremsa
4. Lås
5. Rep
6. Skrov
7. Kabin
8. Låspärr
9. Paddel
10. Säte
11. Låspärr
12. Hållare
13. Vattentätt lock
14. Fäste för vattentätt lock
15. Låspärr för hopfällning
16. Sidplatta för sätet

Tillbehör

I väskan finner du följande.

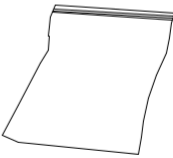
			
Hopfälld kajak (1 st)	Sätetsdel (1 st)	Paddel (i tre delar)	Flytväst (1 st)
			
Metallremсор (6 st)	Rep (1 st)	Påse med reservdelar (1 st)	

Montering

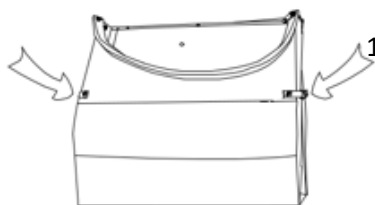

1. Öppna spärrarna på båda sidorna av kajaken.

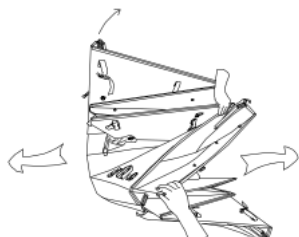

2. Placera händerna enligt bilden och dra ut skrovet enligt pilarna.

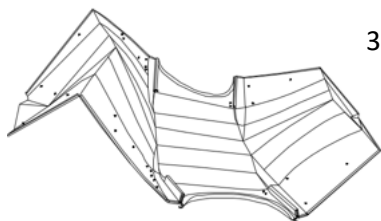

3. Räta upp kajakens huvud och svans, räta upp och släta ut kajaken.

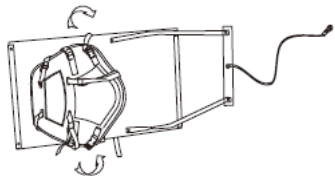

4. Ta fram sätesdelen.

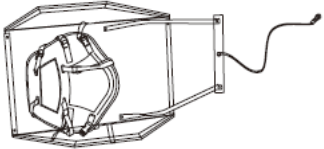

5. Vik upp sätet och placera det i mitten av skrovet. Var noga med att du sätter sätet åt rätt håll. Fäst repet i förkroken.

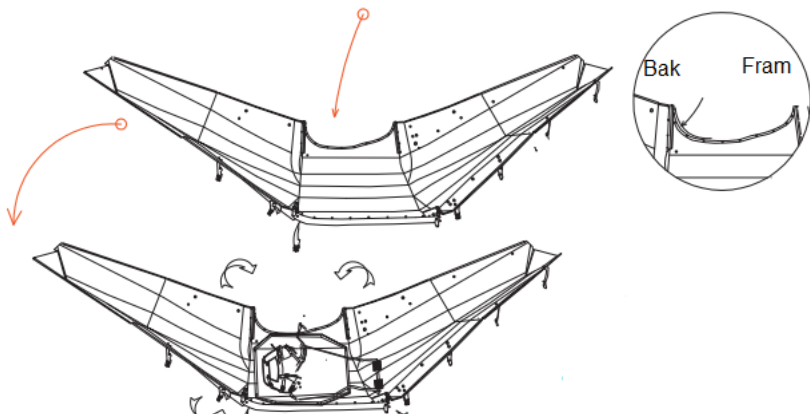

6. När sätet sitter rätt, spänn fast kabinen både bak och fram. Spänn även fast och säkra det svarta vattenskyddet i fören och aktern så att kajaken hålls ihop (se bilden näst längst ner på sidan). Var uppmärksam på att skrovet inte är veckat någonstans.

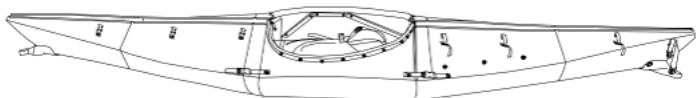

7. När skrovet är format som det ska är det dags att montera fast metallremsorna som håller ihop hela kajaken. För ihop däckets och sätt fast metallremsorna. Spänn och lås sedan fast dem i tur och ordning längs mitten enligt bilden.

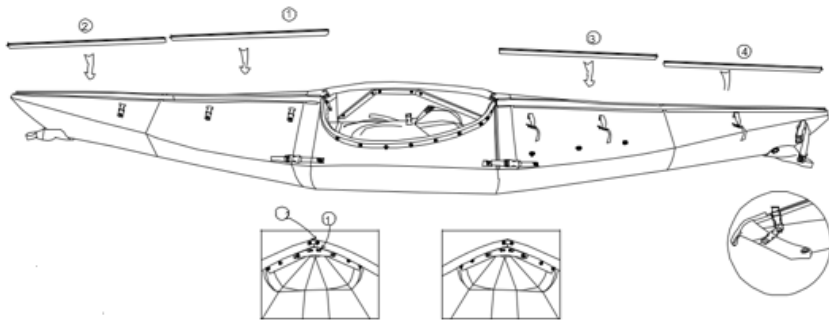

8. Däckrepet, mobil- och vattenhållaren monteras vid behov.

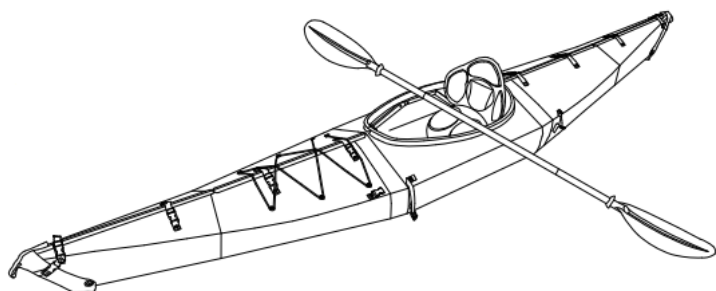

9. Så här ser den ut färdigmonterad.

Nedmontering

1. Ta först bort mobilhållaren, vattenhållaren och däckrepet om dessa monterats. Lås sedan upp låspärrarna i kabinen och lossa spännena längs metallremsorna som håller ihop kajaken. Lossa och ta bort det svarta vattenskyddet som sitter i fören och aktern.

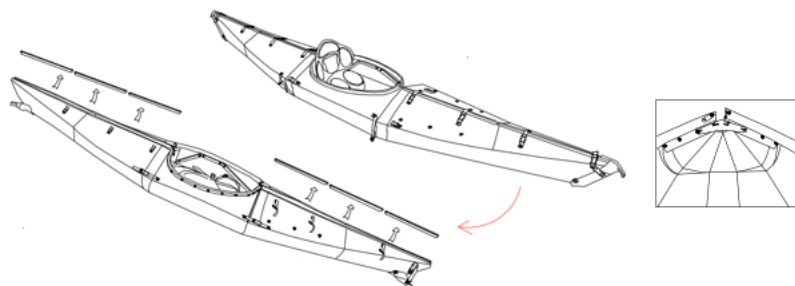

2. Ta bort sätet och fästplattorna från kabinen. Vik tillbaka dem två plattorna på sätets bottendel och placera den längs ner i ryggsäcken.

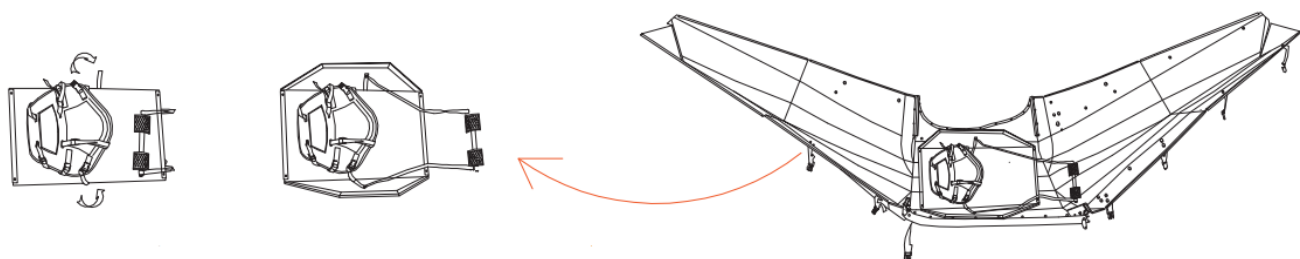

3. Skrovets för och akter ska vikas längs den mellanliggande viklinjen och vikas till mitten samtidigt. Vik ihop skrovet med båda händerna, ta grepp i fören och aktern och fäll ihop det.

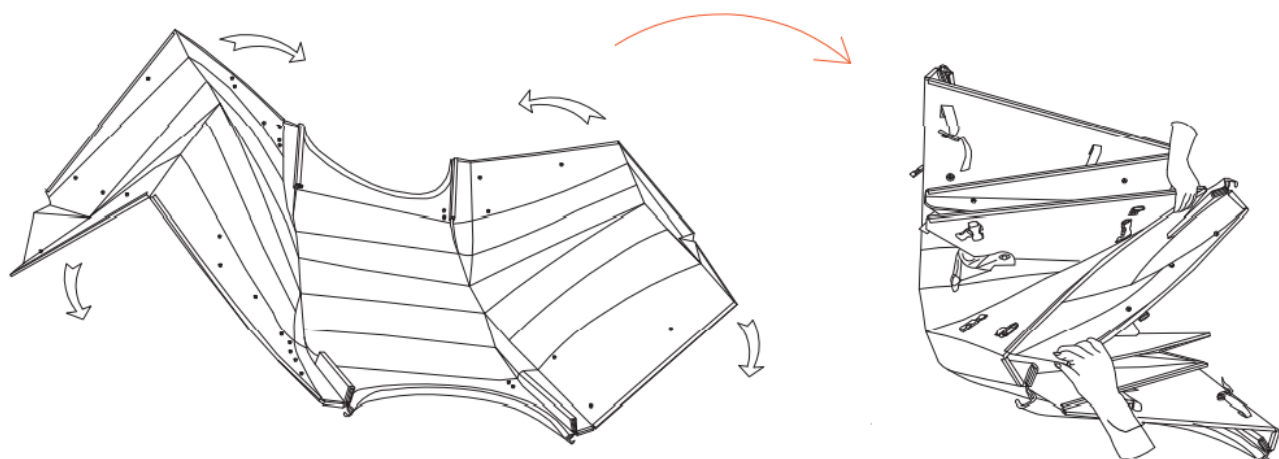

4. Lås hopfällningsspärren på båda sidor om skrovet för att slutföra nedmonteringen. Däckremmar, paddlar och andra tillbehör kan placeras i skrovet.

