



DAIKIN LUFTKONDITIONERINGSENHET

# ANVÄNDARHANDBOK

**INVERTER**

## MODELLER

- FTXLS25K3V1B
- FTXLS35K3V1B





# Funktion

## För din komfort och energisparande



### INTELLIGENT EYE

Rörelsesensorn INTELLIGENT EYE känner av om någon befinner sig i rummet. Om ingen person känns av på mer än 20 minuter, kommer systemet att automatiskt växla över till den energisnåla inställningen.

► Sida 15



### VECKOTIMER

Upp till 4 tider kan sparas för varje veckodag så att det passar familjens livsstil. Med VECKOTIMERN kan du ställa in tid för till- och frånslag samt önskad temperatur.

► Sida 23

## Övriga funktioner



### BEHAGLIGT LUFTFLÖDE

Luftriktaren ändrar utloppsvinkeln uppåt vid kylning (COOL), och nedåt vid uppvärmning (HEAT). Detta för att förhindra att kall eller varm luft blåser direkt mot kroppen. ► Sida 15



### TYST UTOMHUSENHET









Driftläget TYST INOMHUSENHET minskar bullret från utomhusenheten. Denna funktion är användbar när du behöver tänka på ljudet för din omgivning. ► Sida 19

# Innehåll

## ■ Läs innan användning

Säkerhetsföreskrifter .....	3
Delarnas namn .....	5
Förberedelser före användning .....	9

## ■ Drift

 Drift i lägena AUTO · AVFUKTNING · KYLA · VÄRME · FLÄKT .....	11
 Justera luftflödesriktningen och flödeshastigheten.....	13
 Drift med BEHAGLIGT LUFTFLÖDE/ INTELLIGENT EYE .....	15
 KRAFTFULL drift .....	18
 Drift i lägena ECONO/ TYST UTOMHUSENHET .....	19
 Drift i läge OFF TIMER .....	21
 Drift i läge ON TIMER .....	22
 Drift efter VECKOSCHEMA .....	23

## ■ Skötsel

Skötsel och rengöring .....	29
-----------------------------	----

## ■ Felsökning

Felsökning .....	34
------------------	----

Den engelska texten är originalinstruktionerna. Övriga språk är översättningar av originalinstruktionerna.



### ECONO

Denna funktion ger en effektiv drift genom att begränsa maximal effektförbrukning. Den är användbar när luftkonditioneringen och andra elförbrukare är igång samtidigt. ►Sida 19



# Säkerhetsföreskrifter





- Förvara denna handbok där den som handhar enheten lätt kan finna den.
- Läs säkerhetsföreskrifterna i den här handboken innan enheten börjar användas.
- Ljudtrycksnivån är lägre än 70 dB (A).
- De säkerhetsföreskrifter som anges nedan är klassificerade som VARNING och FÖRSIKTIGT. De innehåller båda viktig information rörande säkerhet. Se till att följa alla dessa anvisningar.

## VARNING

Underlåtelse att följa dessa anvisningar kan leda till personskada eller dödsfall.



## FÖRSIKTIGHET

Underlåtelse att följa dessa anvisningar kan leda till skada på egendom eller personskada, vilka kan vara allvariga beroende på omständighet.

 Försök aldrig.	 Blöt aldrig ned luftkonditioneringen eller fjärrkontrollen med vatten.
 Se till att följa instruktionerna.	
 Se till att jorda enheten ordentligt.	 Vidrör aldrig luftkonditioneringen eller fjärrkontrollen med våta händer.

- Efter genomläsning bör du förvara handboken så att du kan använda den som referens vid behov. Om utrustningen överlämnas till en ny användare ska även handboken medfölja.

## VARNING

-  • För att undvika brand, explosion eller skada skall inte enheten användas om farliga gaser (t.ex. lättantändliga eller frätande gaser) upptäcks nära enheten.
- Tänk på att långvarig direkt exponering för kall eller varm luft från luftkonditioneringsaggregatet, eller för luft som är för kall eller för varm kan vara skadlig för dig.
- Stick inte in fingrar, pinnar eller andra föremål i luftintaget eller luftutloppet. Skada på produkt eller person kan uppstå på grund av kontakt med luftkonditionerings fläktblad som roterar med hög hastighet.
- Försök inte att reparera, demontera, ominstallera eller modifiera luftkonditioneringen själv, då detta kan leda till vattenläckage, elektriska stötar eller brandfara.
- Använd inte brandfarliga sprayflaskor nära luftkonditioneringen eftersom det kan ge upphov till brand.
-  • Se upp för eldsvåda som kan orsakas av läckande köldmedium. Om luftkonditioneringen inte fungerar som önskat, dvs, den skapar inte sval eller varm luft, kan orsaken till detta vara ett köldmediumläckage. Kontakta din återförsäljare för hjälp. Det köldmedium som finns i luftkonditioneringen är säkert och läcker vanligtvis inte. Men om det uppstår ett köldmediumläckage kan det skapa en giftig gas om det kommer i kontakt med öppen eld, eller en het yta. Stäng av luftkonditioneringen och kontakta en fackman som ser till att läckaget åtgärdas.
- Försök inte installera eller reparera luftkonditioneringsaggregatet på egen hand. Felaktigt utförande kan orsaka vattenläcka, elektriska stötar eller eldsvåda. Kontakta leverantören eller kvalificerad personal för installation och underhållning.
- När något onormalt inträffar med luftkonditioneringsanläggningen (t ex om det börjar lukta bränt) ska du stänga av strömmen och kontakta leverantören. Fortsatt drift under sådana förhållanden kan orsaka driftsstopp, elektriska stötar eller eldsvåda.
- Se till att installera en jordfelsbrytare. Underlåtelse att installera en jordfelsbrytare kan leda till elektrisk stöt eller brand.
-  • Se till att jorda enheten. Jorda inte enheten till ett vattenledningsrör, åskledare eller telefonjordledning. En felaktig jordning kan leda till elektrisk stöt.

## FÖRSIKTIGHET

-  • Använd inte luftkonditioneringsanläggningen för andra syften än de avsedda. Använd inte luftkonditioneringen för kylning av precisionsinstrument, mat, planter, djur eller konstverk eftersom dessa väsentligen kan påverka prestanda, kvalitet och/eller livslängd på föremålet.
- Utsätt inte växter eller djur för direkt luftflöde från enheten eftersom detta kan ha negativa effekter.
- Placera inte föremål som ger upphov till öppen låga där det utsätts av luftströmmen från enheten eftersom det kan påverka förbränningen.
- Blockera inte inlopp och utlopp. Hindrat luftflöde kan resultera i otillräcklig prestanda eller fel.
- Sitt, stå eller skaka ej på utomhusenheten och placera inga föremål på den. Det kan leda till olyckor, till exempel saker som faller eller ramlar ner, vilket kan leda till personsador, att produkten inte fungerar, eller produktskador.

## FÖRSIKTIGHET



- Placera inte föremål som är känsliga för fukt direkt under inomhusenheten eller utomhusenheten. Under vissa förhållanden kan kondens på huvudenheten eller på köldmedierören, smuts i luftfilter, eller stopp i kondensvattenutloppet påverka föremålet.
- Efter långvarig användning bör du kontrollera enhetens fundament och installation så att inga skador uppkommit. Om det skadat kan enheten tippa och orsaka skada.
- Vidrör inte luftintag eller aluminiumspjäll på inomhusenhet eller utomhusenhet eftersom det finns risk för att du skadas.
- Apparaten får ej användas av barn eller funktionshindrade. Försämring av kroppsfunktioner och hälsoskador kan uppstå.
- Små barn bör övervakas så att de inte leker med enheten eller fjärrkontrollen. En felaktig hantering av ett barn kan leda till nedsättning av kroppsfunktioner och skada hälsan.
- Undvik stötar på inomhus- och utomhusenheten, i annat fall kan produktskador uppstå.
- Placera inte brännbara behållare, som sprayflaskor, inom 1 m från utloppet. Sådana behållare kan explodera av varmluften som kommer ut ur inomhus- eller utomhusenheten.
- Var noga med att inte låta husdjur kissa på luftkonditioneringen. Urinering på luftkonditioneringen kan orsaka elektriska stötar eller eldsvåda.



- För att undvika syrebrist bör rummet vara ordentligt ventilerat om utrustning, som t.ex. en brännare, används tillsammans med luftkonditioneringen.
- Före rengöring ska enheten stängas av med strömbrytaren och sladden dras ut. Annars kan en elektrisk stöt eller kroppsskada orsakas.
- Anslut endast luftkonditioneringen till den specificerade strömförsörjningen. Annan strömförsörjning än den som anges kan leda till elektriska stötar, överhettning och bränder.
- Placera kondensvattenslangen så att dräneringen fungerar väl. Bristfälligt kondensvattenavlopp kan leda till byggnaden, möbler etc. blöts ned.
- Placera inga föremål i direkt anslutning till utomhusenheten och låt inte löv eller annat skräp samlas runt enheten. Löv får smådjur att närma sig och det finns risk för att de kryper in i enheten. Väl inne i enheten kan dessa smådjur leda till fel, rök eller brand om de kommer i kontakt med strömförande delar.
- Placera inga föremål kring inomhusenheten. Det kan ha en negativ inverkan på prestanda, produktkvalitet och livslängd för luftkonditioneringen.
- Enheten är inte avsedd att användas av personer med nedsatt fysisk, sensorisk eller mental förmåga, eller med brist på erfarenhet och kunskap, såvida de inte övervakas eller har fått instruktioner om hur de använder enheten av en person som ansvarar för deras säkerhet. Förvaras utom räckhåll för barn så att de inte leker med enheten.



- För att undvika elektrisk stöt bör enheten inte vidröras med våta händer.



- Tvätta inte luftkonditioneringsaggregatet med vatten, eftersom detta kan resultera i elektriska stötar eller eldsvåda.
- Placera inte vattenbehållare (vaser, etc) på enheten eftersom det kan ge upphov till elektrisk stöt eller brand.

### Installationsplats.

- Kontakta återförsäljaren om luftkonditioneringen ska installeras i följande typer av miljöer.
  - Platser med oljig miljö där ånga eller sot uppstår.
  - Saltaktig miljö, till exempel i kustområden.
  - Platser där det förekommer svavelhaltiga gaser, såsom vid varma källor.
  - Platser där snö kan blockera utomhusenheten.
- Var noga med att följa instruktionerna nedan.
  - Inomhusenheten är minst 1 m bort från en tv eller radio (enheten kan orsaka störningar i bilden eller ljudet).
  - Tömningen av kondensvatten från utomhusenheten måste göras till en plats där dräneringen är god.

### Var uppmärksam på att inte låta dina grannar störas av oljud.

- För installation bör en plats väljas enligt nedan.
  - Välj en plats som är tillräckligt stabil att den klarar av enhetens vikt och vibrationer och där driftsljudet inte förstärks.
  - Välj en plats där den varma/kalla luften som släpps ut från enheten eller driftsljud inte stör grannarna.

### Elektriskt arbete.

- För strömförsörjningen, se till att använda en separat strömkrets för luftkonditioneringen.

### Flyttning av systemet.

- Flyttning av luftkonditioneringen kräver speciella kunskaper och färdigheter. Rådgör med återförsäljaren om flytten är nödvändig för att flytta eller för ombyggnad.

# Delarnas namn

## Inomhusenhet

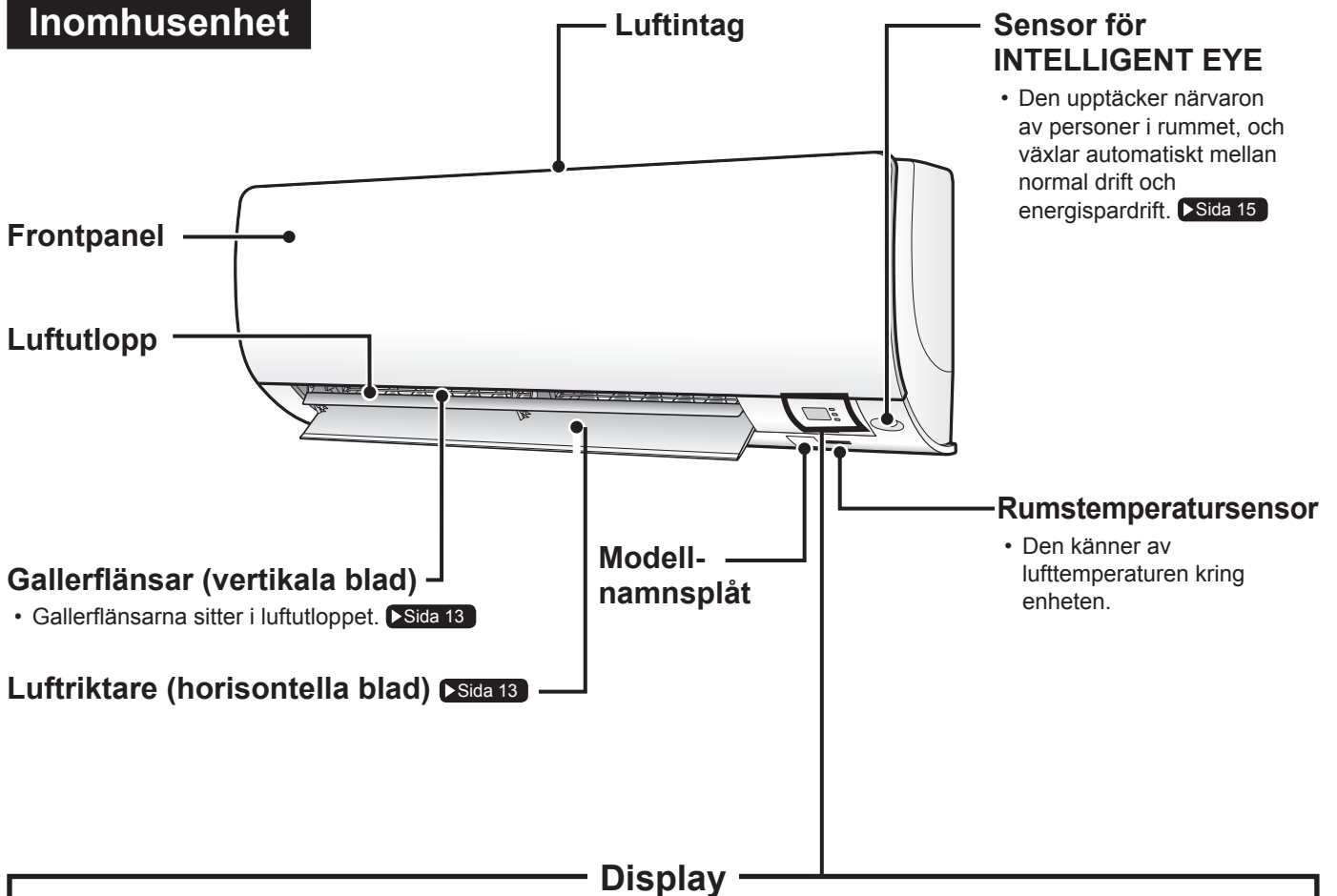

### Signalmottagare

- Den tar emot signaler från fjärrkontrollen.
- När enheten tar emot en signal från fjärrkontrollen hörs ett pipjud.

Förhållande	Ljudtyp
Driftstart	pip-pip
Inställning ändrad	pip
Driftsavstängning	långt pip

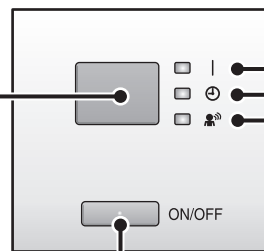

**Driftlampa (grön)**

**TIMER-lampa (gul)**

▶ Sida 21,22

**INTELLIGENT EYE-lampa (grön)** ▶ Sida 16

### Inomhusenhetens PÅ/AV-omkopplare

- Tryck en gång på denna knapp för att starta driften. Tryck en gång till på den för att stänga av.
- I tabellen nedan visas inställningen för driftläge.

Läge	Temperaturinställning	Luftflöde
AUTO	25°C	AUTO

- Denna knapp kan användas om fjärrkontrollen saknas.

## ■ Öppna frontpanelen

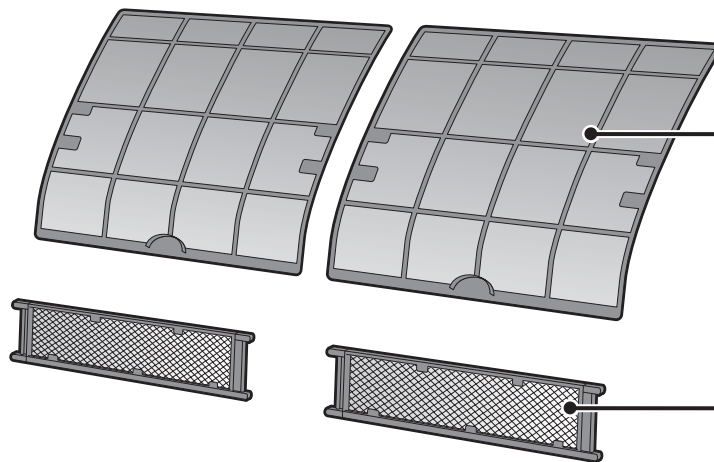
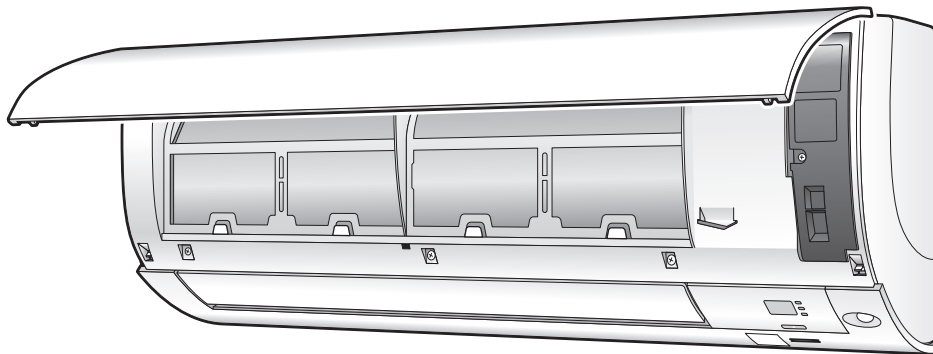

Luftfilter

Fotokatalytiskt  
luftreningsfilter

## Utomhusenhet

- Utseendet på utomhusenheten kan skilja sig mellan vissa modeller.

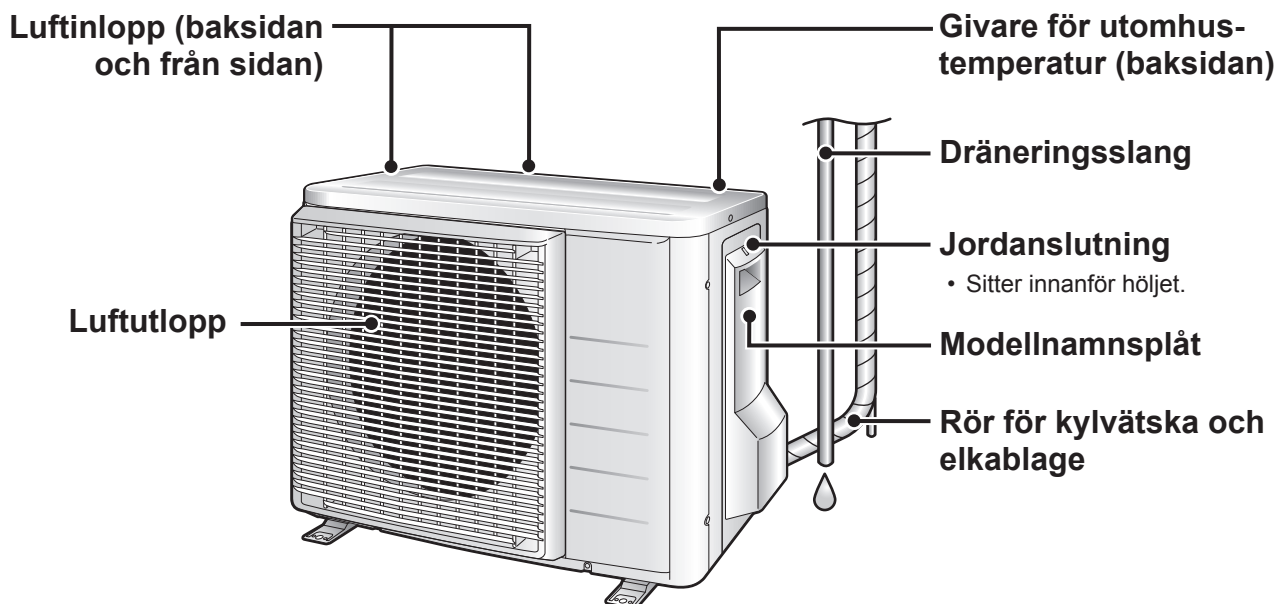

# Delarnas namn

## Fjärrkontroll

### Signalsändare

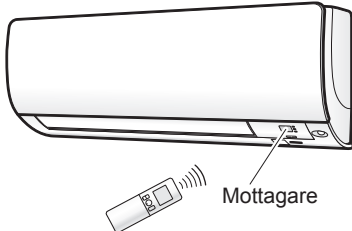

- Rikta fjärrkontrollen mot inomhusenheten. Om det finns något i vägen för signalen, som t.ex. en gardin, kommer fjärrkontrollen ej att fungera.
- Undvik att tappa fjärrkontrollen. Låt den inte bli våt.
- Största avstånd för kommunikation är cirka 7 m.

### Knapp FAN för fläktinställning

- Med knappen väljs luftflödets hastighet. ▶Sida 14

### Knapp POWERFUL

- För KRAFTFULL drift. ▶Sida 18

### Display (LCD)

- Här visas de aktuella inställningarna. (I den här bilden visas alla visningsbara sektioner på skärmen.)

### Temperaturjusteringsknappar

- Med knappen kan önskad temperatur ställas in. ▶Sida 12

### Knapp PÅ/AV

- Tryck på knappen för att starta driften. Tryck en gång till på den för att stänga av. ▶Sida 11

### Skjutlucka

- Skjut upp luckan. ▶Sida 8

Modell    ARC466A9



## ■ Skjut upp luckan

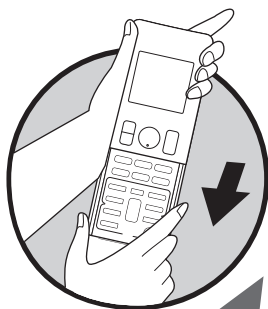

### Knapp MODE för val av driftläge

- Med knappen kan de olika driftlägena väljas. (AUTO/DRY/COOL/HEAT/FAN) (auto, avfuktning, kyla, värme och fläkt) ▶ Sida 11

### Knapp ECONO/QUIET

- För att ställa in lägena ECONO och tyst utomhusenhet. ▶ Sida 19

### Knapp SWING

- Med knappen kan önskad luftflödesriktning ställas in. ▶ Sida 13

### Knapp för inställning av lampans ljusstyrka

▶ Sida 9

### Knapp COMFORT/SENSOR

- Drift med BEHAGLIGT LUFTFLÖDE och INTELLIGENT EYE.

▶ Sida 15

### Knapp OFF TIMER (NATTDRIFTPROGRAM)

▶ Sida 21

### Knapp TIMER CANCEL

- Med knappen kan timerinställningen avbrytas. ▶ Sida 21,22
- Den kan inte användas för drift efter VECKOSCHEMA.

### Knapp SELECT

- Med knappen kan inställningar för timer PÅ/AV och VECKOSCHEMA ändras. ▶ Sida 21,22,23

### Weekly

- Weekly : Knapp WEEKLY
- Program : Knapp PROGRAM
- Copy : Knapp COPY
- Back : Knapp BACK
- Next : Knapp NEXT

- Drift efter VECKOSCHEMA. ▶ Sida 23

### Knapp ON TIMER

▶ Sida 22

### Knapp CLOCK

▶ Sida 10

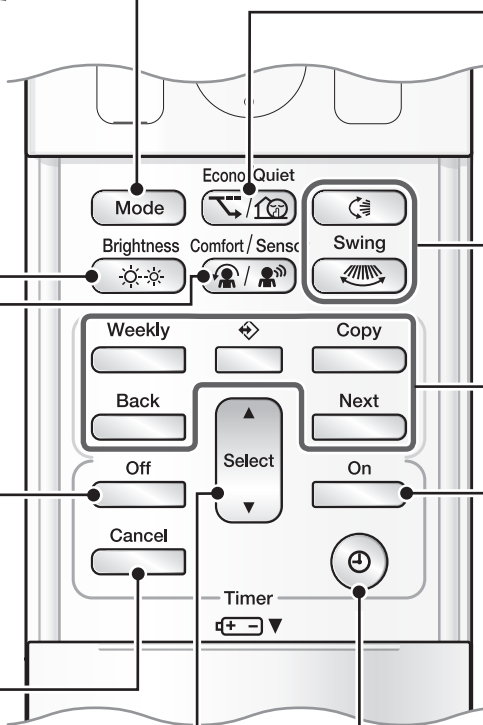

# Förberedelser före användning

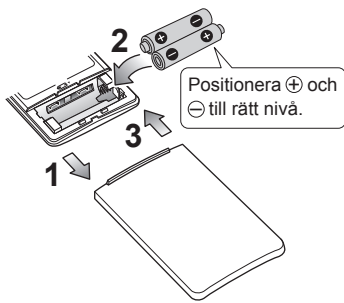

## ■ Att sätta i batterierna

1. Skjut av skjutluckan.
2. Sätt i två (alkaliska) batterier av typ AAA.LR03.
3. Skjut tillbaka luckan.

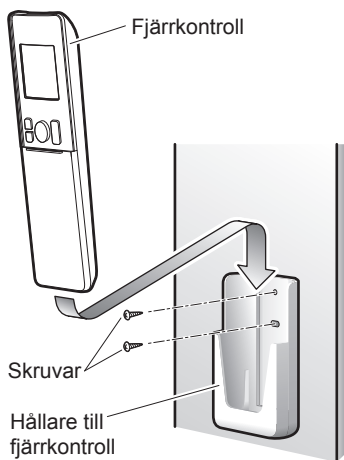

## ■ Att sätta upp hållaren för fjärrkontrollen på väggen

1. Välj en plats där signalen når enheten.
2. Skruva fast hållaren på väggen, en pelare eller liknande med skruvarna.
3. Sätt fjärrkontrollen i hållaren.

## ■ Att ställa in ljusstyrkan i displayen

- Ljusstyrkan på inomhusenhetens display kan ställas in.

Tryck på  .

→ Hög → Låg → Off →

## OBS!

### ■ Att observera om batterier

- När du byter batterier, använd batterier av samma typ, och byt båda batterierna samtidigt.
- Plocka ur batterierna om systemet inte ska användas på en tid.
- Batterierna räcker i cirka 1 år. Om fjärrkontrollens display börjar bli svag och räckvidden går ner inom ett år måste nya (alkaliska) batterier av typen AAA.LR03 sättas i.
- De medföljande batterierna kan ha en kortare livslängd.  
Batteriernas livslängd kan vara förkortade beroende på tillverkningsdatum på luftkonditioneringen.

### ■ Att observera om fjärrkontrollen

- Utsätt aldrig fjärrkontrollen för direkt solljus.
- Damm på sändaren eller mottagaren sätter ner känsligheten. Torka av med en mjuk trasa.
- Signalmottagningen från fjärrkontrollen kan försämrans om elektronisk belysning av lysrörstyp (eller dimbara lampor) finns i samma rum.  
Hör efter med serviceverkstaden om så är fallet.
- Om signaler från fjärrkontrollen påverkar någon annan enhet, bör denna enhet flyttas undan, eller kontakta serviceverkstaden.



## ■ Slå på strömbrytaren

- När strömmen har satts på kommer luftriktarna på inomhusenheten att öppnas och stängas en gång för att hitta en referensposition.

## ■ Ställa klockan

### 1. Tryck på .



- "0:00" visas på skärmen.
- "MON" och "⌚" blinkar.

### 2. Tryck på Select för att ställa in veckodagen.

### 3. Tryck på .



- "⌚" blinkar.

### 4. Tryck på Select för att ställa klockan.

- Håll ▲ eller ▼ nedtryckta för att snabbt öka eller minska tidsvisningen.

### 5. Tryck på .

- Rikta fjärrkontrollen mot inomhusenheten när du trycker på en knapp.



- "15:30" blinkar.

## OBS!

### ■ Att observera när klockan ställs

- Om inomhusenhetens inbyggda klocka inte är ställd på rätt tid kommer funktionerna PÅ TIMER, AV TIMER och VECKOTIMER inte att fungera som önskat.





# Drift i lägena AUTO · AVFUKTNING · KYLA · VÄRME · FLÄKT

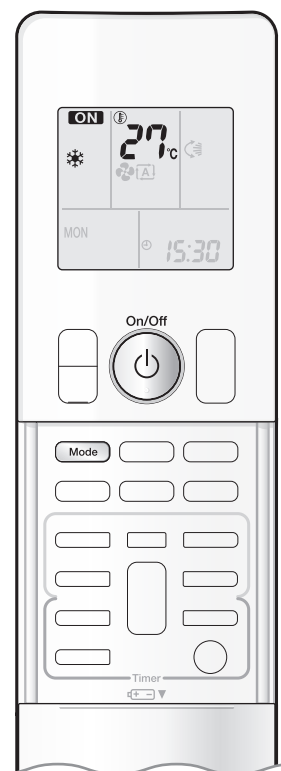

Luftkonditioneringen körs i det driftläge som du ställt in.

Nästa gång som luftkonditioneringen startas kommer den att starta i samma driftläge.

## ■ För att starta driften

### 1. Tryck på **Mode** och välj ett driftläge.

- För varje tryck på knappen stegas driftläget framåt.

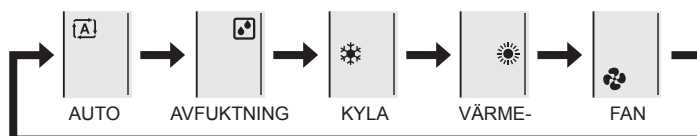

### 2. Tryck på .

- "**ON**" visas på skärmen.
- Driftlampan börjar lysa med grönt sken.



Display

## ■ För att stoppa driften

### Tryck på igen.

- "**ON**" slocknar på skärmen.
- Driftlampan släcks.

## OBS!

LÄGE	Att observera kring varje driftläge
VÄRME	<ul style="list-style-type: none"><li>• Eftersom luftkonditioneringen värmer upp rummet genom att ta den värme som finns utomhus och ta in den, så minskar värmekapaciteten när utomhustemperaturen sjunker. Om rummet inte värms upp ordentligt rekommenderas användning av andra värmekällor samtidigt med luftkonditioneringen.</li><li>• Värmepumpen värmer upp rummet genom att cirkulera varmluft i hela rummet. När driften VÄRME har startat tar det en liten tid innan rummet blir varmare.</li><li>• Drift i läge VÄRME kan leda till att frost bildas på utomhusenheten och sänka värmekapaciteten. Vid sådana tillfällen startar enheten en avfrostningsfunktion för att avlägsna frosten.</li><li>• Under avfrostning kommer varmluft inte att strömma ut ur inomhusenheten.</li><li>• När inomhustemperaturen når den begärda temperaturen slutar enheten värma luften. Däremot fortsätter inomhusfläkten vara igång. Detta är standardläget.</li></ul>
KYLA	<ul style="list-style-type: none"><li>• Denna luftkonditionering kyler rummet genom att ta upp värmen i rummet för att avges utomhus.</li><li>• Av den anledningen kan prestandan på luftkonditioneringen försämrats om utomhustemperaturen är hög.</li></ul>
AVFUKTNING	<ul style="list-style-type: none"><li>• Datorn i luftkonditioneringen arbetar för att ta upp fuktigheten i rummet och samtidigt upprätthålla temperaturen i största utsträckning. Det styr automatiskt temperatur och luftflöde som att manuella justeringar av dessa funktioner inte kan göras.</li></ul>
AUTO	<ul style="list-style-type: none"><li>• I läge AUTO väljer systemet en lämplig drift (KYLA eller VÄRME) baserat på rummet och utomhustemperaturen och väljer driften efter detta.</li><li>• Systemet väljer automatiskt en ny inställning med jämna mellanrum för att rumshustemperaturen ska hållas på den inställda nivån.</li></ul>
FLÄKT	<ul style="list-style-type: none"><li>• Den här funktionen gäller endast för fläkten.</li></ul>

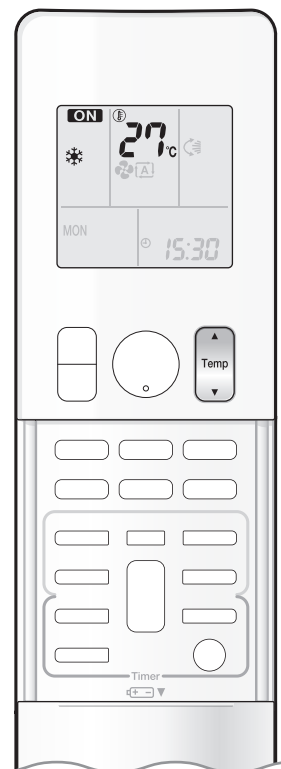

## ■ Ändra temperaturinställningen

Tryck på  .

- De visade objekten på skärmen ändras varje gång som en knapp trycks in.

Drift i KYLA-läge	Drift i VÄRME-läge	Drift i AUTO-läge	Drift i lägena AVFUKTNING eller FLÄKT
18 – 32°C	10 – 30°C	18 – 30°C	Temperaturinställningen kan inte ändras.
Tryck på ▲ för att höja temperaturen och på ▼ för att sänka temperaturen.			

## ■ Driftsförhållande

### ■ Rekommenderad temperaturinställning

- För kylning: 26 – 28°C
- För uppvärmning: 20 – 24°C

### ■ Tips för att spara energi

- Var noga med att inte kyla (värma) rummet för mycket.  
Du sparar energi genom att hålla temperaturinställningen på en rimlig nivå.
- Dra för en gardin eller en rullgardin för fönstret.  
Genom att hindra att solljus och luft utomhus kommer in kommer kyleffekten (värmeeffekten) att förbättras.
- Igensatta luftfilter ger en försämrad drift och slösar energi. Rengör dem varannan vecka.

### ■ Att observera kring driftsförhållanden

- Luftkonditioneringen drar alltid en liten mängd ström i standbyläge.
- Stäng därför av den om du inte har för avsikt att använda den under en längre tid, exempelvis höst och vår.
- Använda luftkonditioneringen under följande förhållanden.
- Användning utanför det fukt- eller temperaturområde som anges i tabellen kan ge upphov till att en säkerhetsanordning avaktiverar systemet.

LÄGE	Driftsförhållande	Om driften fortsätter utanför detta driftsområde
KYLA	Utomhustemperatur: -10 – 46°C Inomhustemperatur: 18 – 32°C Luffuktighet inomhus: max. 80%	<ul style="list-style-type: none"> <li>• En säkerhetsanordning kan avbryta driften.</li> <li>• Kondens kan bildas på inomhusenheten och droppa från den.</li> </ul>
VÄRME	Utomhustemperatur: <RXLS, RXL, ARXL> -25 – 24°C Inomhustemperatur: 10 – 30°C	<ul style="list-style-type: none"> <li>• En säkerhetsanordning kan avbryta driften.</li> </ul>
AVFUKTNING	Utomhustemperatur: -10 – 46°C Inomhustemperatur: 18 – 32°C Luffuktighet inomhus: max. 80%	<ul style="list-style-type: none"> <li>• En säkerhetsanordning kan avbryta driften.</li> <li>• Kondens kan bildas på inomhusenheten och droppa från den.</li> </ul>



# Justera luftflödesriktningen och flödeshastigheten

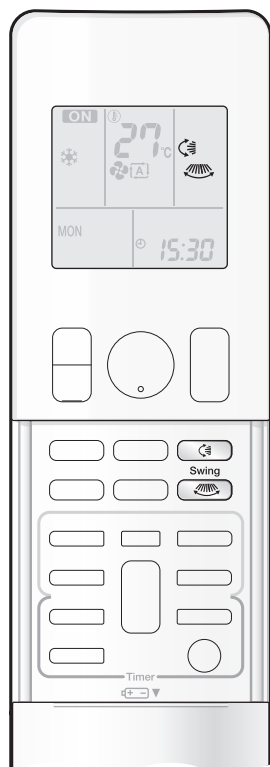

Du kan justera luftflödesriktningen för att öka din komfort.

## ■ För att starta autoswing

### Luftflödesriktning upp och ner

Tryck på .

- "" visas på skärmen.
- Luftriktarna (horisontella blad) börjar röra på sig.

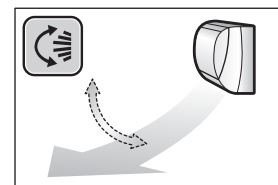

### Luftflödesriktning vänster och höger



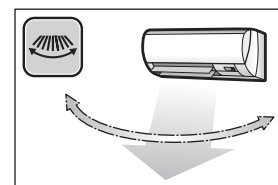

Tryck på .

- "" visas på skärmen.
- Gallren (vertikala blad) börjar röra på sig.



### Luftflödesriktning i 3D

Tryck på  och .

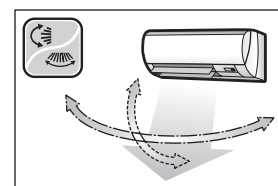

- "" och "" visas på skärmen.
- Luftriktare och galler rör på sig.
- Tryck antingen på  eller  igen för att stänga av luftflödesriktning i 3D. Luftriktare och galler upphör att röra på sig.



## ■ Ställa in luftriktare och galler i önskad position

- Denna funktion finns tillgänglig medan luftriktare och galler befinner sig i autoswingläge.

Tryck på  och  när luftriktare och galler har rört sig till önskad position.

- Med luftflödesriktning i 3D kommer luftriktare och galler att röra sig växelvis.
- "" eller "" slocknar på skärmen.



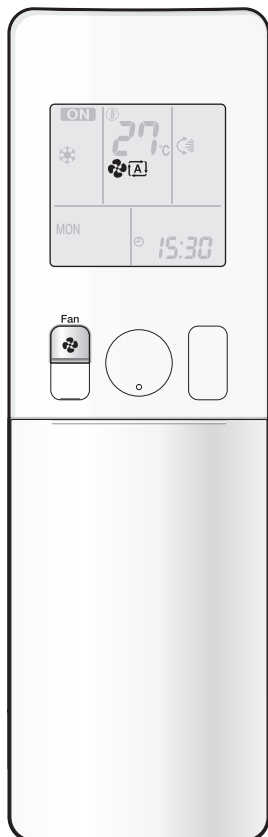

## ■ För att ställa in luftflödes hastigheten

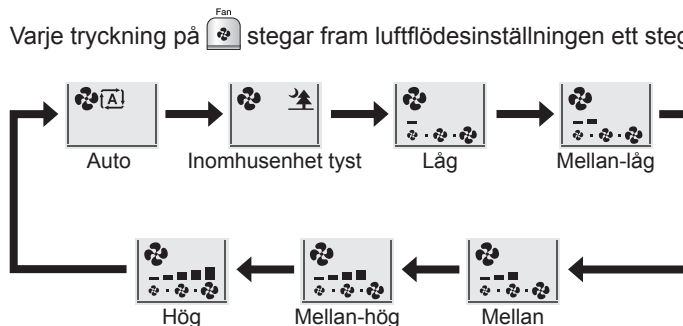

Tryck på .

- Varje tryckning på  stegar fram luftflödesinställningen ett steg i taget.



- När luftflödet ställs in på "  ", kommer inomhusenhetens tysta drift att starta och ljudet från enheten blir lägre.
- När inomhusenheten går i tyst läge kommer luftflödes hastigheten att ställas på en låg nivå.
- Om temperaturen inte når önskad punkt måste inställningen för luftflödes hastighet ändras.
- I läge AVFUKTNING är luftflödes hastigheten inte varierbar.

## OBS!

### ■ Observera vinklarna på luftriktarna

- Svängningsvinkeln på luftriktarna beror på driften. (Se figuren.)

#### COOL och AVFUKTNING-drift

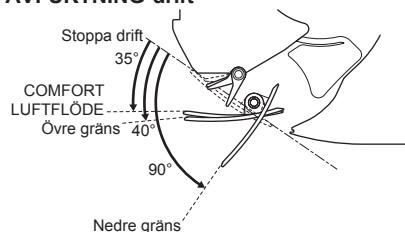

#### HEAT-drift

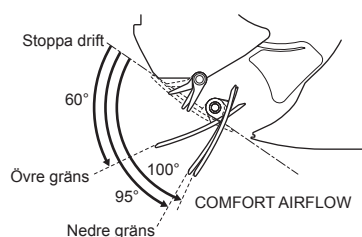

#### FAN-drift

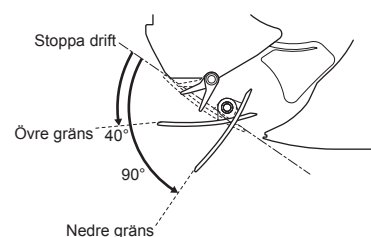

- I svängläge under kylning rör sig inte de övre luftriktarna. Detta är inget fel. När svängfunktionen stoppas ändras den övre vinkeln utifrån den lägre vinkeln.

### ■ Att observera för vinklarna på luftriktarna

- Genom att använda luftflödesriktning i 3D cirkulerar kall luft, som tenderar att samlas på mot golvet, och varm luft, som tenderar att samlas nära taket, i hela rummet, vilket förhindrar att det bildas områden med kallt och varmt.

### ■ Att observera vid inställning av luftflödes hastigheten

- Vid lägre luftflödes hastigheter är kyl- (värme-) effekten också mindre.

## FÖRSIKTIGHET

- Använd alltid en fjärrkontroll för att ställa in vinklarna på luftriktarna och gallren. Mekanismen kan skadas om du försöker föra luftriktare eller galler för hand medan de rör sig.
- Använd alltid en fjärrkontroll för att ställa in vinklarna på gallren. Innanför luftutsläppet roterar fläkten med hög hastighet.



# Drift med BEHAGLIGT LUFTFLÖDE/INTELLIGENT EYE

## ■ Drift med BEHAGLIGT LUFTFLÖDE

Luftflödet kommer att vara riktat uppåt vid KYLA och nedåt vid VÄRME, och kommer därmed att skapa en behaglig luftström som inte kommer i kontakt med personer.

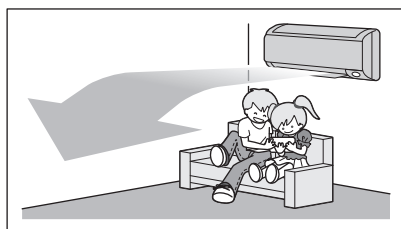

COOL-drift

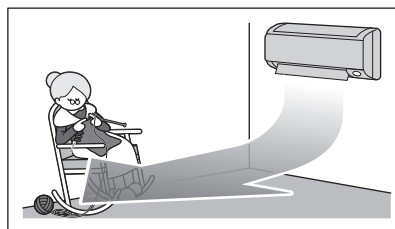

HEAT-drift

## ■ Drift med INTELLIGENT EYE

"INTELLIGENT EYE" är en infraröd sensor som känner av rörelser från personer i rummet. Om ingen person känns av på mer än 20 minuter, kommer systemet att automatiskt växla över till den energisnåla inställningen.

Sensorn INTELLIGENT EYE arbetar på olika sätt beroende på situation.

### [Exempel]

#### ■ En person upptäcks i område 1.

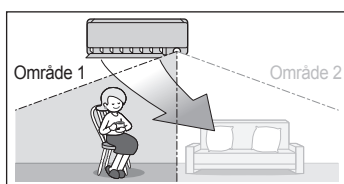

#### ■ En person upptäcks i område 2.

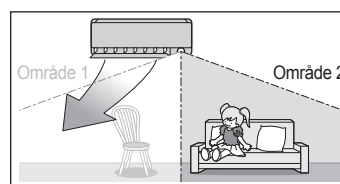

#### ■ Personer upptäcks i båda områdena.

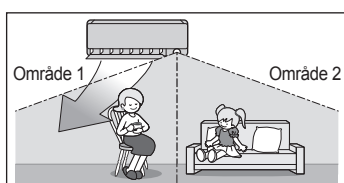

Använd INTELLIGENT EYE i kombination med BEHAGLIGT LUFTFLÖDE.

#### ■ Inga personer upptäcks i områdena.

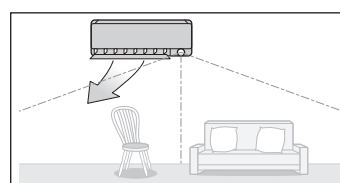

Luftkonditioneringen kommer att gå in i energibesparande läge efter 20 minuter.  
\*Luftflödesriktningen kan skilja sig från det som visas beroende på vad som görs och på rörelsen av personerna i områdena.

## Att köra i läget INTELLIGENT EYE är energibesparande

### ■ Energisparande drift

- Om ingen närvaro känns av under mer än 20 minuter, kommer systemet att växla över till energibesparande drift.
- Detta läge ändrar temperaturen  $-2^{\circ}\text{C}$  vid VÄRME /  $+2^{\circ}\text{C}$  i KYLA /  $+2^{\circ}\text{C}$  i AVFUKTNING från inställd temperatur. När rumstemperaturen överskrider  $30^{\circ}\text{C}$ , kommer driften att ändra temperaturen  $+1^{\circ}\text{C}$  i läge KYLA /  $+1^{\circ}\text{C}$  i AVFUKTNING från inställd temperatur.
- Denna funktion sänker luftflödes hastigheten något vid drift i läge FLÄKT.

## ■ Kombination med BEHAGLIGT LUFTFLÖDE och INTELLIGENT EYE

Luftkonditioneringen kan köras i en kombination med BEHAGLIGT LUFTFLÖDE och INTELLIGENT EYE.

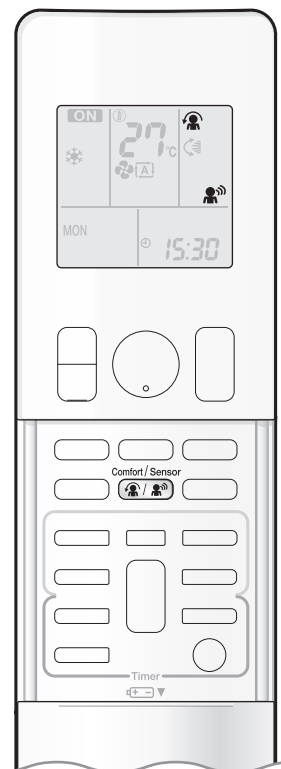



## ■ För att starta driften

Tryck på  och välj önskat driftläge.

- Varje gång som  trycks in visas ett annat inställningsalternativ på skärmen.
- Lampan INTELLIGENT EYE lyser grönt.



Display

- Genom att välja " 
" från följande ikoner kommer luftkonditioneringen att befinna sig i läget BEHAGLIGT LUFTFLÖDE i kombination med INTELLIGENT EYE.

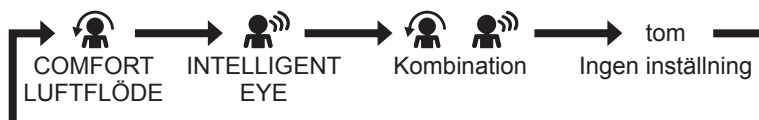



- När luftriktarna (horisontella blad) befinner sig i rörelse, om något av lägena ovan väljs kommer luftriktarnas (horisontella blad) rörelse att upphöra.
- Lampan är tänd medan personrörelser känns av.

## ■ För att stoppa driften

Tryck på  och välj "blank" på skärmen.

- Lampan INTELLIGENT EYE slocknar.

Display	Driftläge	Förklaring
	BEHAGLIGT LUFTFLÖDE	Luftriktarna kommer att ändra utloppsvinkeln uppåt vid kyla och nedåt för värme. ►Sida 15
	INTELLIGENT EYE	Närvarosensorn registrerar rörelser från personer i rummet och galleren ställer in luftflödet till ett område där ingen befinner sig. När inga personer registreras i området kommer luftkonditioneringen att gå över till energisparande läge. ►Sida 15
	Drift med BEHAGLIGT LUFTFLÖDE och INTELLIGENT EYE	Luftkonditioneringen kommer att ställa sig i läget BEHAGLIGT LUFTFLÖDE i kombination med INTELLIGENT EYE. ►Sida 15
Tom	Ingen funktion	-





# Drift med BEHAGLIGT LUFTFLÖDE/INTELLIGENT EYE

## OBS!

### ■ Att observera vid drift med BEHAGLIGT LUFTFLÖDE

- Positionen på luftriktarna ändras och förhindrar att luft blåser direkt på personer i rummet.
- KRAFTFULL drift med BEHAGLIGT LUFTFLÖDE kan inte användas samtidigt. Prioritering ges för den funktion vars knapp trycks in först.
- Luftflödeshastigheten ställs in på AUTO. Om luftflödesriktningen upp och ner väljs kommer BEHAGLIGT LUFTFLÖDE att avbrytas.

### ■ Att observera vid drift med INTELLIGENT EYE

- Driftområdet visas nedan.

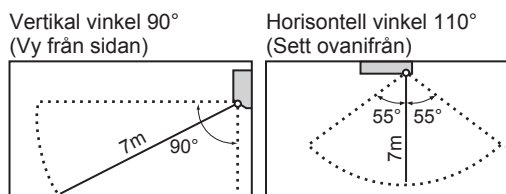

- Medan luftkonditioneringen befinner sig i läge INTELLIGENT EYE, kommer gallren att justera luftflödesriktningen om det befinner sig personer i avkänningsområdet för INTELLIGENT EYE så att luftflödet åt höger och vänster inte riktas mot personerna. Om ingen person upptäcks i något av områdena 1 eller 2 på 20 minuter, kommer luftkonditioneringen att gå över till energisparande läge med den inställda temperaturen ändrad med 2°C. Luftkonditioneringen kan gå över till energisparande läge även om det befinner sig någon i området. Detta kan inträffa beroende på kläderna som personerna bär och om det inte förekommer några rörelser i området.
- Luftflödesriktningen från gallren kommer att riktas åt vänster om det befinner sig personer i både område 1 och 2 eller om det finns en person precis framför sensorerna eftersom sensorerna på båda sidorna kommer att känna av personen.
- På grund av sensorns position kan personer utsättas för luftflöde från inomhusenheten om de befinner sig i närheten framför enheten. Om personer befinner sig i närheten framför enheten eller inom båda områdena rekommenderas det att använda lägena BEHAGLIGT LUFTFLÖDE och INTELLIGENT EYE samtidigt. När båda av dem används kommer luftkonditioneringen inte att rikta om luftflödet mot personerna.
- Sensor kanske inte kan detektera personer som rör sig längre bort än 7 m. (Kontrollera användningsområde.)
- Sensorns känslighet påverkas av inomhusenhetens placering, rörelsehastigheten på personen, temperatur, etc.
- Sensor kan felaktigt upptäcka husdjur, solljus, fladdrande gardiner och ljusreflektion av en person via en spegel.
- Läget INTELLIGENT EYE kommer inte aktiveras när läget KRAFTFULL är aktivt.
- Läget NATTDRIFT [▶ Sida 21](#) kommer inte att aktiveras medan INTELLIGENT EYE är aktivt.

### ■ Att observera vid kombination av BEHAGLIGT LUFTFLÖDE och INTELLIGENT EYE

- Luftflödeshastigheten ställs in på AUTO. Om luftflödesriktningen upp och ner väljs kommer BEHAGLIGT LUFTFLÖDE att avbrytas. Prioritering ges för den funktion vars knapp trycks in först.
- Luftriktarna justerar luftflödesriktningen uppåt (i KYLA-drift) och nedåt (i VÄRME-drift), samtidigt som sensorerna i INTELLIGENT EYE försöker upptäcka människors rörelse. När sensorerna registrerar en person kommer gallren att rikta luftflödet så att det inte riktas direkt på personer. Om sensor inte registrerar någon personrörelse kommer luftkonditioneringen att gå in i energibesparande läge efter 20 minuter.

## ⚠ FÖRSIKTIGHET

- Placera inga större föremål nära sensorn.
- Håll även värmeaggregat och luftfuktare utanför sensorns avkänningsområde. Denna sensor kan känna av oönskade föremål.
- Slå eller tryck inte på sensorn för INTELLIGENT EYE. Detta kan leda till skador eller funktionsfel.



# KRAFTFULL drift

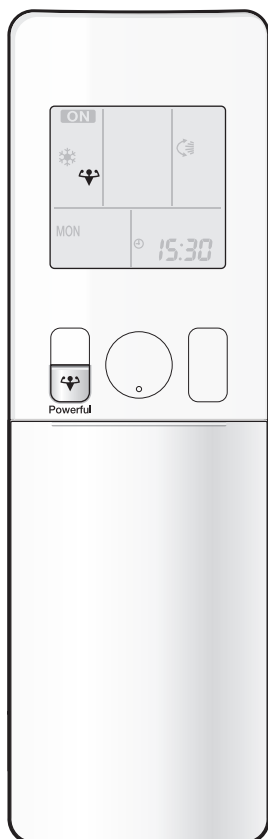

KRAFTFULL drift maximerar effekten för kyla (värme) i alla driftlägen. Du kan erhålla maximal kapacitet.

## ■ För att starta KRAFTFULL drift

Tryck på  under drift.

- KRAFTFULL drift avslutas efter 20 minuter. Därefter återgår systemet till den tidigare inställningen som var innan KRAFTFULL drift valdes.
- "" visas på skärmen.

## ■ För att avbryta KRAFTFULL drift

Tryck på  igen.

- "" slocknar på skärmen.

### [Exempel]

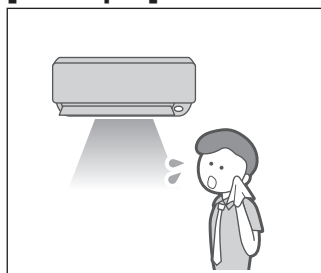

■ **Normal drift**

- När du snabbt vill ha kyleffekt kan du starta KRAFTFULL drift.



■ **KRAFTFULL drift**

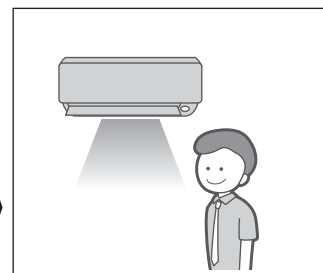

- KRAFTFULL drift är aktivt under 20 minuter.



■ **Åter till normal drift**

## OBS!

### ■ Att observera vid KRAFTFULL drift

- Under KRAFTFULL drift finns det några funktioner som inte är tillgängliga.
- Driften KRAFTFULL kan inte användas tillsammans med ECONO, BEHAGLIGT LUFTFLÖDE eller TYST DRIFT AV UTOMHUSENHETEN. Prioritering ges för den funktion vars knapp trycks in först.
- KRAFTFULL drift kan endast ställas in när enheten är igång. Tryck på  för att avbryta inställningen och "" försvinner från skärmen.
- KRAFTFULL drift kommer inte att öka kapaciteten för luftkonditioneringen om den redan är igång med sin maximala kapacitet.

### • I lägena KYLA och VÄRME

För att maximera kyl- (värme-) effekten kommer kapaciteten hos utomhusenheten att öka och luftflödes hastigheten fixeras till maximal inställning.

Inställningarna för temperatur och luftflöde kan inte ändras.

### • I läget AVFUKTNING

Temperaturinställningen sänks med 2,5°C och luftflödes hastigheten ökas något.

### • I läget FLÄKT

Luftflödes hastigheten fixeras till maximal inställning.

### • I läget AUTO

För att maximera kyl- (värme-) effekten ökas kapaciteten på utomhusenheten och luftflödes hastigheten fixeras till maximal inställning.



# Drift i lägena ECONO/ TYST UTOMHUSENHET

## ■ Läget ECONO

Läget ECONO är en funktion som gör det möjligt att ha en effektiv drift genom att begränsa det maximala effektuttaget.

Denna funktion är användbar i de fall där uppmärksamhet bör ägnas åt att säkerställa att en brytare inte löser ut när produkten körs parallellt med andra apparater.

### [Exempel]

#### Normal drift



- Om luftkonditioneringen och andra apparater, som kräver mycket energi, används samtidigt kan en brytare lösa ut om luftkonditioneringen arbetar med maximal kapacitet.

#### Läget ECONO



- Den maximala effektförbrukningen för luftkonditioneringen begränsas genom att använda läget ECONO. Det är då en lägre risk för att en brytare löser ut om luftkonditioneringen och andra apparater används samtidigt.

### Strömförbrukning och energiförbrukning under drift

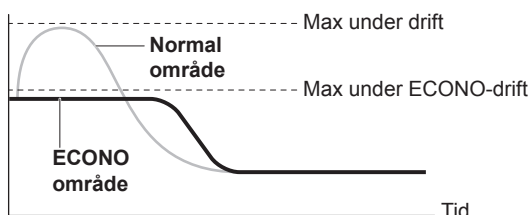

Från uppstart tills inställd temperatur är uppnådd

- Det här diagrammet är bara avsett för illustrativa syften. Den maximalt tillåtna strömmen och effektförbrukningen för luftkonditioneringen i läge ECONO kan variera beroende på vilken utomhusenhet den är ansluten till.

## ■ Drift i läget TYST UTOMHUSENHET

Drift i läget TYST UTOMHUSENHET minskar bullret från utomhusenheten genom att ändra frekvensen och varvtalet på utomhusenhetens fläkt. Denna funktion är bekväm att använda nattetid.

### [Exempel] Använda läget TYST UTOMHUSENHET nattetid.

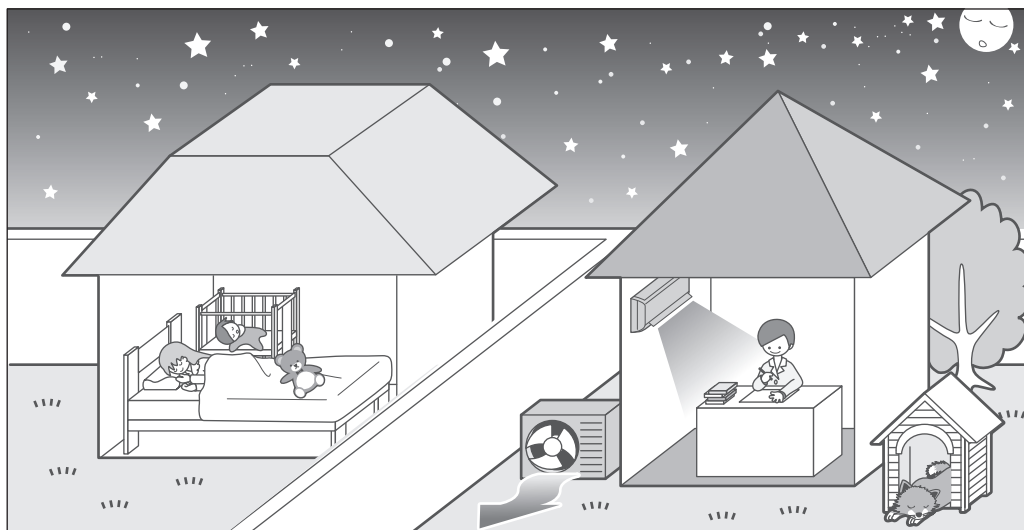

- Bullret från utomhusenheten kommer att sänkas. Denna funktion är användbar när du behöver tänka på ljudet för din omgivning.



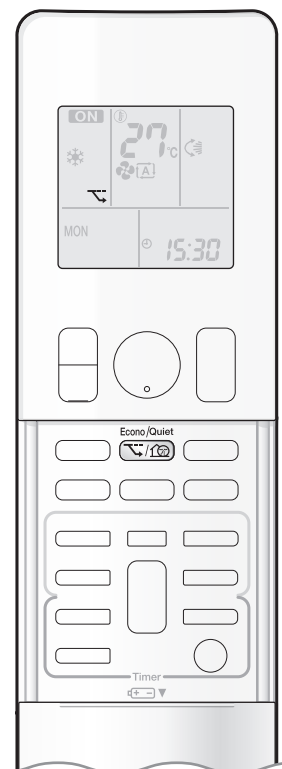

## ■ För att starta driften

Tryck på  och välj önskat driftläge.

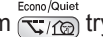
- Varje gång som  trycks in visas ett annat inställningsalternativ på skärmen.

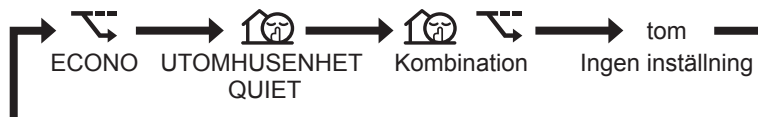

## ■ För att stoppa driften

Tryck på  och välj "blank" på skärmen.

## OBS!

### ■ Att observera vid drift i läget ECONO

- Drift i läget ECONO kan bara ställas in medan enheten är igång. Tryck på  för att avbryta inställningen och "Econo/Quiet" försvinner från skärmen.
- Driften i läge ECONO är en funktion som gör det möjligt att få en effektiv drift genom att begränsa effektförbrukningen på utomhusenheten (drivfrekvensen).
- Driften i läge ECONO fungerar i lägena AUTO, KYLA, AVFUKTNING och VÄRME.
- KRAFTFULL drift kan inte användas i läge ECONO.  
Prioritering ges för den funktion vars knapp trycks in först.
- Om effektförbrukningen redan är låg kommer läge ECONO inte att sänka effektförbrukningen.

### ■ Att observera vid drift i läget TYST UTOMHUSENHET

- Denna funktion finns tillgänglig i lägena KYLA, VÄRME och AUTO.  
Den finns inte tillgänglig i lägena FLÅKT och AVFUKTNING.
- KRAFTFULL drift kan inte användas tillsammans med TYST UTOMHUSENHET.  
Prioritering ges för den funktion vars knapp trycks in först.
- Även om driften stoppas med hjälp av fjärrkontrollen eller inomhusenhetens PÅ/AV-omkopplare medan läget TYST UTOMHUSENHET används, kommer "Econo/Quiet" fortfarande att visas i fjärrkontrollens display.
- Driftläget TYST UTOMHUSENHET kommer varken att ändra frekvensen eller varvtalet på utomhusenhetens fläkt om de är tillräckligt lågt redan.



# Drift i läge OFF TIMER

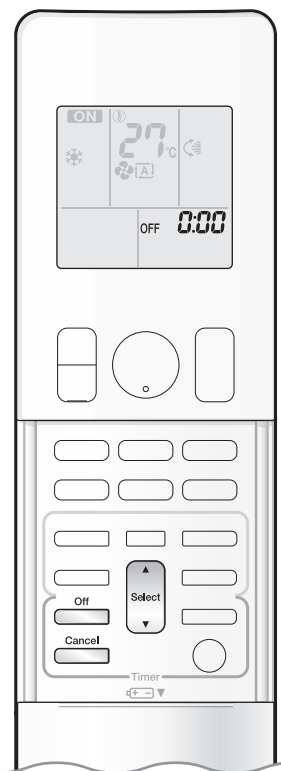

Timerfunktioner är användbara för att automatiskt växla luftkonditioneringen på eller av under natten eller på morgonen. Det går även att använda en kombination av OFF TIMER och ON TIMER.

## ■ Använda läget OFF TIMER

- Kontrollera att klockan går rätt.  
Om inte, ställ klockan. ► Sida 10

### 1. Tryck på .



- " 0:00 " visas på skärmen.
- " OFF " blinkar.

- " ☉ " och veckodag försvinner från skärmen.

### 2. Tryck på tills tidsinställningen når den punkt där du vill ha den.

- För varje tryck på en av knapparna stegas tiden framåt eller bakåt med 10 minuter. Håll knappen intryckt så flyttas tidsangivelsen fortare.

### 3. Tryck på igen.

- " OFF " och den inställda tiden visas på skärmen.
- Timerlampan börjar lysa med gult sken. ► Sida 5



Display

## ■ För att avbryta drift i läge OFF TIMER

### Tryck på .

- " OFF " och den inställda tiden försvinner från skärmen.
- " ☉ " och veckodag visas på skärmen.
- TIMERLAMPAN släcks.

## OBS!

### ■ Att observera vid drift i läget TIMER

- När TIMER ställts in kommer den aktuella tiden inte att visas.
- När ON/OFF TIMER är inställt hålls tidsinställningen i minnet. Det som finns i minnet raderas när batteriet i fjärrkontrollen byts.
- När enheten körs i läge ON/OFF TIMER, kan den verkliga längden på driften variera från den tid som matats in av användaren. (Maximalt cirka 10 minuter)

### ■ NATTDRIFTPROGRAM

- När OFF TIMER ställts in kommer luftkonditioneringen att automatiskt justera temperaturinställningen (0,5°C upp i KYLA, 2,0°C ner i VÄRME) för att förhindra för hög kyla (värme) så att du får en behaglig sömn.



# Drift i läge ON TIMER



## ■ Att använda drift i läge ON TIMER

- Kontrollera att klockan går rätt.  
Om inte, ställ klockan. ▶ Sida 10

**1. Tryck på .**



- "6:00" visas på skärmen.
- "ON" blinkar.

- "☉" och veckodag försvinner från skärmen.

**2. Tryck på  tills tidsinställningen når den punkt där du vill ha den.**

- För varje tryck på en av knapparna stegas tiden framåt eller bakåt med 10 minuter.  
Håll knappen intryckt så flyttas tidsangivelsen fortare.

**3. Tryck på  igen.**

- "ON" och den inställda tiden visas på skärmen.
- Timerlampan börjar lysa med gult sken. ▶ Sida 5



Display

## ■ För att avbryta drift i läge ON TIMER

**Tryck på .**

- "ON" och den inställda tiden försvinner från skärmen.
- "☉" och veckodag visas på skärmen.
- TIMERLAMPAN släcks.

## ■ För att kombinera ON TIMER och OFF TIMER

- Ett exempel på kombination av de 2 timers visas nedan.

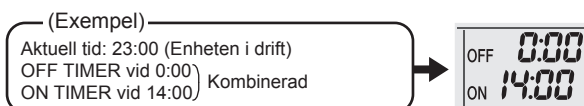

## OBS!

### ■ I följande fall måste timern ställas in igen.

- När en strömbrytare stängts av.
- Efter ett strömavbrott
- När fjärrkontrollens batterier byts ut.

# Drift efter VECKOSCHEMA

Upp till 4 timerinställningar/dag kan läggas in för varje veckodag. VECKOSCHEMAT kan ställas in så att det passar familjens livsstil.

## Inställningsexempel på VECKOSCHEMA

**Exempel:** Samma timerinställningar görs för veckan från måndag till fredag medan andra timerinställningar görs för veckoslutet.

<p><b>[Måndag]</b></p>	<p>Gör timerinställningar upp till program 1-4. ▶Sida 24</p>
<p><b>[Tisdag till Fredag]</b></p>	<p>Använd kopieringsläge för att göra inställningar för tisdag till fredag eftersom dessa dagar ska ha samma inställningar som för måndagen. ▶Sida 26</p>
<p><b>[Lördag]</b></p>	<p>Inga timerinställningar</p>
<p><b>[Söndag]</b></p>	<p>Gör timerinställningar upp till program 1-4. ▶Sida 24</p>

- Upp till 4 reservationer per dag och 28 reservationer per vecka kan ställas in för VECKOSCHEMAT. Den effektiva användningen av kopiering underlättar arbetet med programmering.
- Använda exempelvis inställningarna PÅ-PÅ-PÅ-PÅ gör det möjligt att schemalägga driftslägen och ställa in temperaturförändringar. Att dessutom använda inställningarna AV-AV-AV-AV kan endast avstängningstiden för varje dag ställas in. Detta kommer att stänga av luftkonditioneringen om någon glömmer att stänga av den.



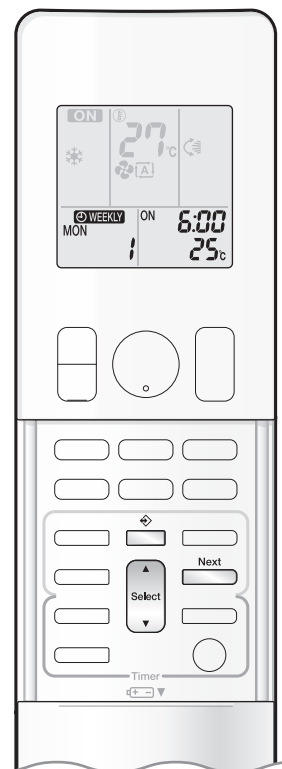

## ■ Att använda drift i läge VECKOSCHEMA

### Inställningsläge

- Kontrollera att veckodag och tid är inställda. Om inte, ställ in rätt veckodag och tid.

► Sida 10

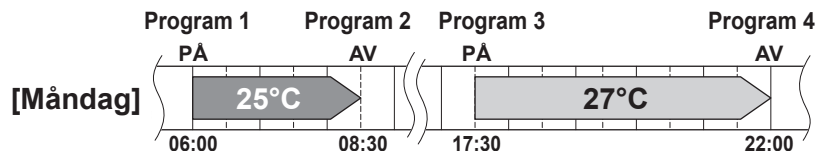

### Visning på skärmen

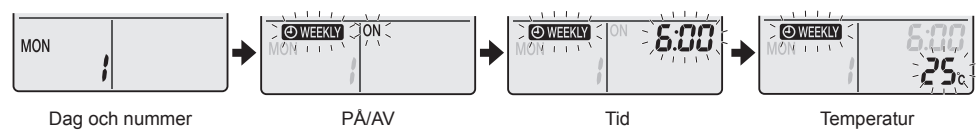

### 1. Tryck på .

- Veckodag och reservationsnummer för aktuell dag visas.
- 1 till 4 inställningar kan göras per dag.



### 2. Tryck på för att välja veckodag och reservationsnummer.

- Tryck på  för att ändra reservationsnummer och veckodag.

### 3. Tryck på .

- Veckodag och reservationsnummer kommer att ställas in.
- "WEEKLY" och "ON" blinkar.

### 4. Tryck på för att välja önskat driftläge.

- Tryck på  ändrar inställningen "ON" eller "OFF" i sekvens.
- Tryck på  för att växla visningen på skärmen stegvis.



- Om reservationen redan har ställts in kan reservationen tas bort genom att välja "blank".
- Gå till steg 9 om "blank" är valt.
- Tryck på  för att återgå till veckodag och reservationsnummer.

### 5. Tryck på .

- PÅ/AV-timern kommer att ställas in.
- "WEEKLY" och tiden blinkar.



# Drift efter VECKOSCHEMA

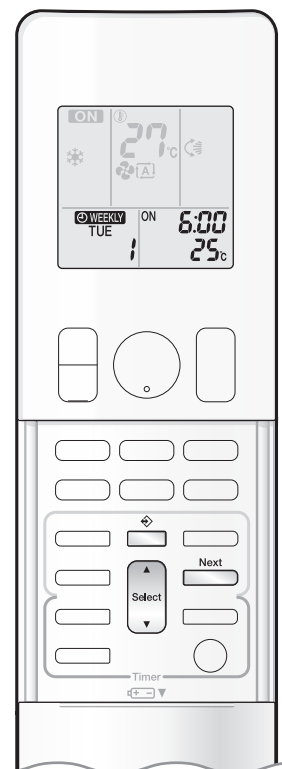

## 6. Tryck på för att välja önskad tid.

- Tiden kan ställas in mellan 0:00 och 23:50 i 10 minutersintervaller.
- Tryck på  för att återgå till inställningsläge PÅ/AV-timer.
- Gå till steg 9 vid inställning av AV-TIMER.

## 7. Tryck på .

- Tiden ställs in.
- "🕒 WEEKLY" och temperaturen blinkar.

## 8. Tryck på för att välja önskad temperatur.

- Temperaturen kan ställas in mellan 10°C och 32°C.  
KYLA eller AUTO: Enheten arbetar vid 18°C även om den är inställd på 10 till 17°C.

▶ Sida 12

VÄRME eller AUTO: Enheten arbetar vid 30°C även om den är inställd på 31 till 32°C.

▶ Sida 12

- Tryck på  för att återgå till tidsinställningen.
- Den inställda temperaturen visas bara när lägesinställning är på.

## 9. Tryck på .

- Se till att rikta fjärrkontrollen mot inomhusenheten och kontrollera och det hörs en mottagningston och att driftlampan blinkar.
- Temperatur och tid ställs in i läge PÅ-TIMER, och tiden ställs in i läge AV-TIMER.
- Nästa reservationsskärm visas.
- För att fortsätta med ytterligare inställningar, upprepa proceduren från steg 4.
- Timerlampan börjar lysa med gult sken. ▶ Sida 5



Display

## 10. Tryck på för att färdigställa inställningen.

- "🕒 WEEKLY" visas på skärmen och VECKOSCHEMAT är aktiverat.
- En reservation som en gång görs kan lätt kopieras och samma inställningar som användes kan användas för en annan veckodag. Se Kopieringsläge. ▶ Sida 26

### OBS!

#### ■ Att observera vid drift i läget VECKOSCHEMA

- Glöm inte att ställa klockan på fjärrkontrollen först. ▶ Sida 10
- Veckodag, PÅ/AV timerläge, tid och inställd temperatur (endast för läge TIMER PÅ) kan ställas in med veckoschema. Andra inställningar för TIMER PÅ är baserade på de inställningar som är innan driften startas.
- Veckoschema och PÅ/AV TIMER kan inte användas samtidigt. Läget PÅ/AV TIMER har prioritet om det väljs medan Veckoschema fortfarande är aktivt. VECKOSCHEMA går in i standbyläge och "🕒 WEEKLY" slocknar på skärmen. När PÅ/AV TIMER har räknat klart kommer veckoschema att automatiskt bli aktivt.
- Att stänga av med strömbrytaren, vid strömavbrott och andra liknande händelser får driften av inomhusenhetens interna klocka att gå felaktigt. Ställ in klockan igen. ▶ Sida 10

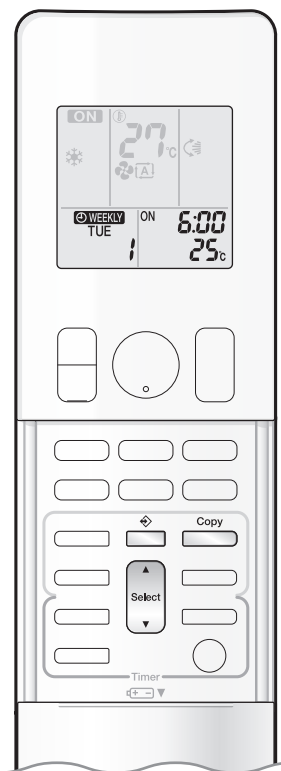

## Kopieringsläge

- En reservation som en gång görs kan lätt kopieras för en annan veckodag. Hela reservationen för den valda veckodagen kopieras.

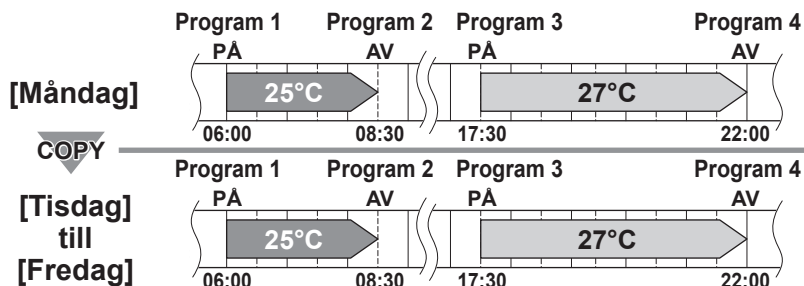

## Visning på skärmen

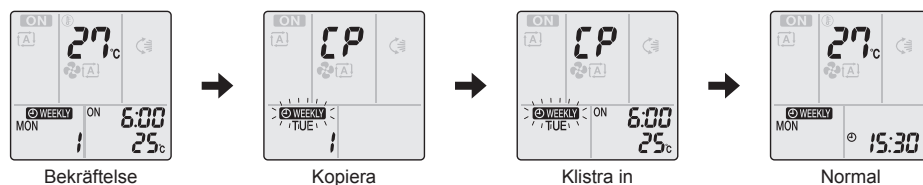

1. Tryck på .

2. Tryck på  för att bekräfta att veckodagen kopieras.

3. Tryck på .

- Hela reservationen för den valda veckodagen kopieras.

4. Tryck på  för att välja destinationsdag för veckodagen.

5. Tryck på .

- Se till att rikta fjärrkontrollen mot inomhusenheten och kontrollera och det hörs en mottagningston och att driftlampan blinkar.
- Reservationen kopieras till den valda veckodagen. Hela reservationen för den valda veckodagen kopieras.
- För att fortsätta att kopiera inställningarna till andra veckodagar ska steg 4 och steg 5 upprepas.
- Timerlampan börjar lysa med gult sken.

6. Tryck på  för att färdigställa inställningen.

- "WEEKLY" visas på skärmen och VECKOSCHEMAT är aktiverat.

## OBS!

### ■ Att observera vid kopieringsläge

- Hela reservationen för den valda veckodagen kopieras i kopieringsläge.

När det gäller att göra en reservationsändring för någon dag i veckan efter att ha kopierat innehållet i veckoreservationer, tryck på  och ändra inställningarna i stegen i **Inställningsläge**. ▶ Sida 24



# Drift efter VECKOSCHEMA

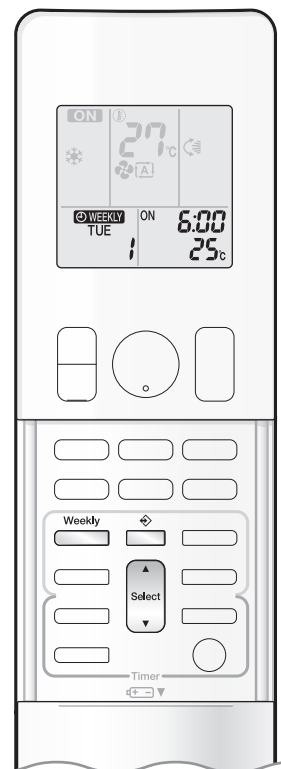

## ■ Bekräfta en reservation

- Reservationen kan bekräftas.

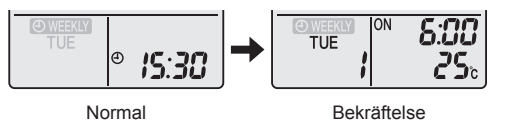

### Visning på skärmen



### 1. Tryck på .

- Veckodag och reservationsnummer för aktuell dag visas.



### 2. Tryck på för att välja veckodag och reservationsnummer som ska bekräftas.

- Tryck på  för att se detaljer och reservationen.
- Välj reservationsnummer och tryck på  för att ändra de bekräftade reserverade inställningarna.  
Läget växlar till inställningsläge. Gå till inställningsläge, steg 2. [▶ Sida 24](#)

### 3. Tryck på för att avsluta bekräftelseläge.

## ■ För att inaktivera drift i läge VECKOSCHEMA

Tryck på  medan "**WEEKLY**" visas på skärmen.

- "**WEEKLY**" slocknar på skärmen.
- TIMERLAMPAN släcks.
- Tryck på  igen för att återaktivera drift i VECKOSCHEMA.
- Om en reservation som avaktiverats med  aktiveras igen, kommer det senaste reservationsläget att användas.

## FÖRSIKTIGHET

- Om inte alla reservationsinställningar ska påverkas, avaktivera driften VECKOSCHEMA en gång. Tryck därefter på  igen för att återaktivera driften VECKOSCHEMA.



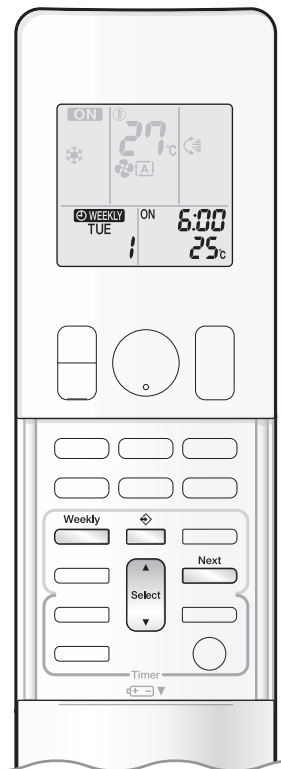

## ■ För att ta bort reservationer

### Den individuella reservationen

**1. Tryck på .**

- Veckodag och reservationsnummer kommer att visas.

**2. Tryck på  för att välja veckodag och reservationsnummer som ska tas bort.**

**3. Tryck på .**

- "WEEKLY" och "ON" eller "OFF" blinkar.

**4. Tryck på  och välj "blank".**

- Genom att trycka på  ändras läget PÅ/AV TIMER.

Tryck på ▲ för att växla visningen på skärmen stegvis.

- Genom att välja "blank" avbryts alla reservationer som du kan ha.



**5. Tryck på .**

- Den valda reservationen tas bort.

**6. Tryck på .**

- Om det fortfarande finns andra reservationer kommer drift efter VECKOSCHEMAT att aktiveras.

### Reservationer för alla dagar i veckan

- Denna funktion kan användas för att ta bort reservationer för varje veckodag.
- Den kan användas medan reservationer bekräftas eller ställs in.

**1. Tryck på  för att välja den veckodag som ska tas bort.**

**2. Håll  intryckt i minst 5 sekunder.**

- Reservationen för den valda veckodagen tas bort.

### Alla reservationer

**Håll  intryckt i minst 5 sekunder medan skärmen befinner sig i normalläge.**

- Se till att rikta fjärrkontrollen mot inomhusenheten och kontrollera och det hörs en mottagningston.
- Detta läge är inte aktivt medan VECKOSCHEMAT ställs in.
- Alla reservationer tas bort.

# Skötsel och rengöring

## ■ Snabbreferens

### Öppna/stänga frontpanelen

- Håll i båda ändarna av frontpanelen och dra i den så den öppnas.
- Tryck på båda sidorna av frontpanelen för att stänga den.

### Rengöra delar

#### Frontpanel

- Torka den med en mjuk och fuktig trasa.

**Om det sitter fast smuts**

► Sida 30

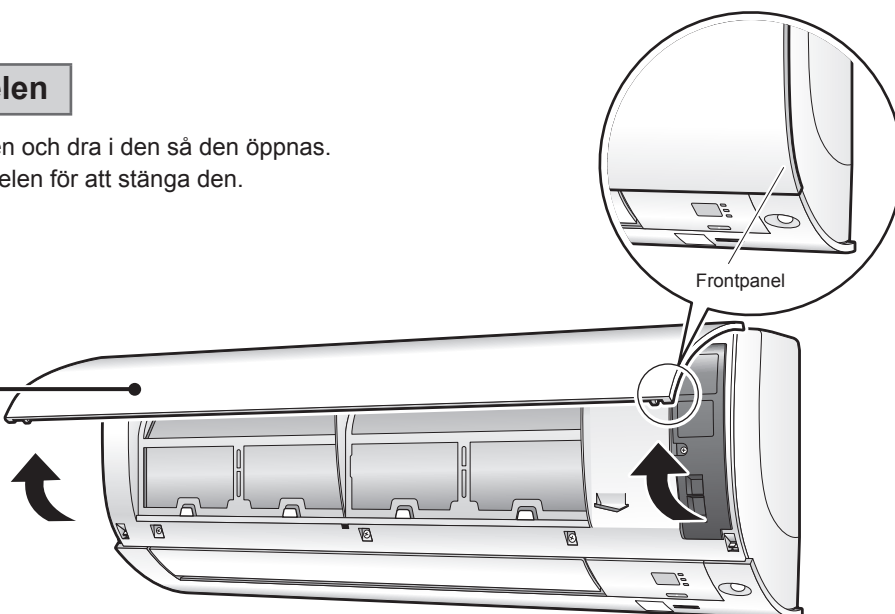

#### Lufffilter

- Använd dammsugare eller tvätta filtret.

**Varannan vecka**

► Sida 31

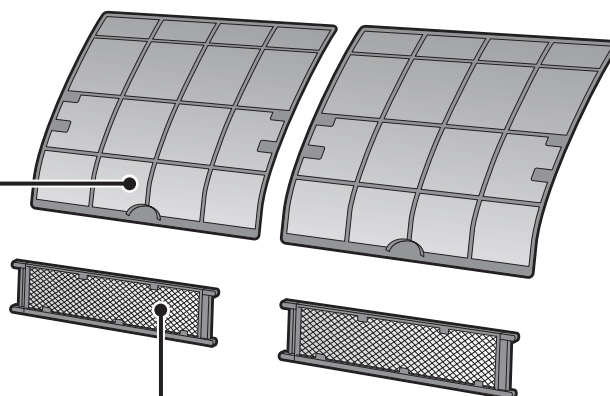

#### Fotokatalytiskt luftreningsfilter

- Dammsug eller byt filtret.

[Rengöring]

**Var 6:e månad**

► Sidan 32

[Byte]

**Vart 3:e år**

► Sidan 32

#### Inomhusenhet och fjärrkontroll

- Torka av med en mjuk trasa.

**Om det sitter fast smuts**

### Att observera vid rengöring

#### ■ Använd inte följande för rengöring.

- Varmvatten över 40°C.
- Bensen, bensin, thinner, andra flyktiga vätskor.
- Polermedel.
- Skurborstar, andra hårda saker.



## ⚠ FÖRSIKTIGHET

- Se till att stänga av driften och slå av strömbrytaren innan rengöring.
- Vidrör inte aluminiumbladen på inomhusenheten. Skada kan uppstå om dessa rörs.

## ■ Borttagning av frontpanelen

### 1. Ta bort frontpanelen.

- Skjut frontpanelen åt vänster eller åt höger och dra den mot dig.  
Då frigörs vridstiften på ena sidan.
- Koppla bort frontpanelaxeln på den andra sidan på samma sätt.

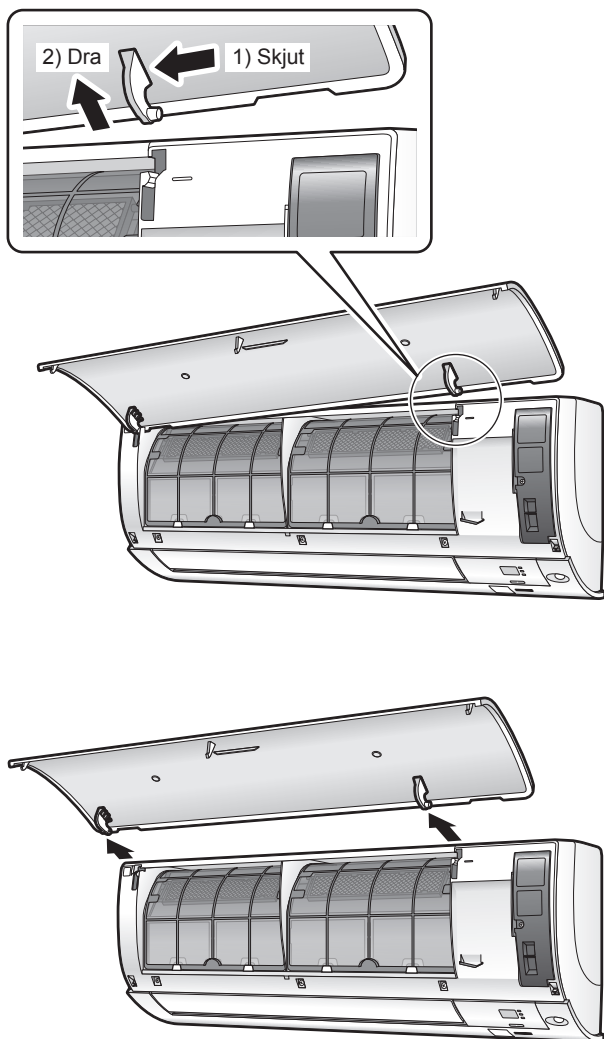

### 2. Rengör frontpanelen.

- Torka den med en mjuk och fuktig trasa.
- Endast ett neutralt rengöringsmedel får användas.
- Vid tvättning av panelen med vatten, torka den med en torr och mjuk trasa och låt den sedan torka upp i skuggan.

### 3. Montera frontpanelen.

- Rikta in frontpanelaxeln till vänster och höger om frontpanelen med uttagen och tryck sedan in den helt.

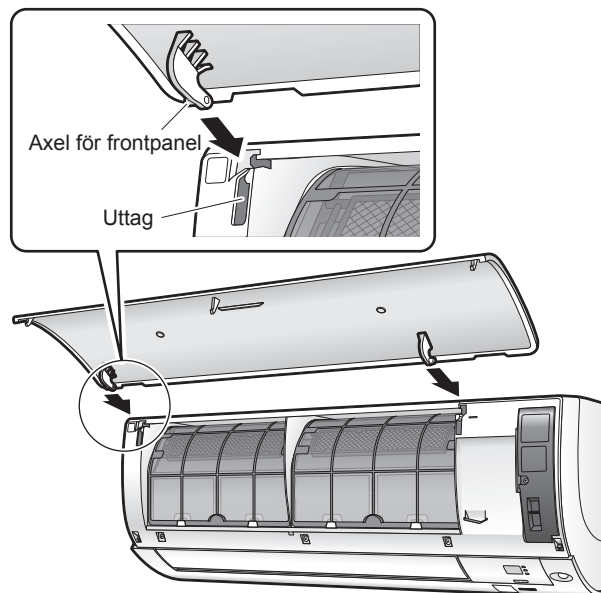

- Stäng frontpanelen försiktigt.
- Tryck på båda sidorna och i mitten av frontpanelen.

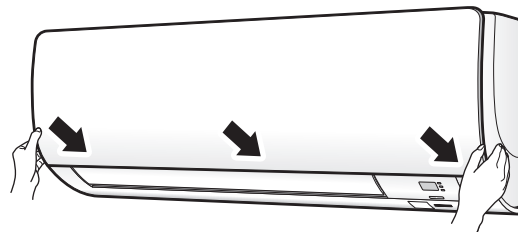

## ⚠ FÖRSIKTIGHET

- Vid demontering eller montering av frontpanelen, använd en robust och stabil pall och stå försiktigt.
- Vid demontering eller montering av frontpanelen, håll fast panelen med handen så att den inte ramlar ner.
- Efter rengöring, se till att frontpanelen sitter ordentligt fast.

# Skötsel och rengöring

## ■ Luftfilter

### 1. Dra ut luftfiltren.

- Öppna frontpanelen.
- Lyft fliken mitt på filtret något och dra sedan ned det.

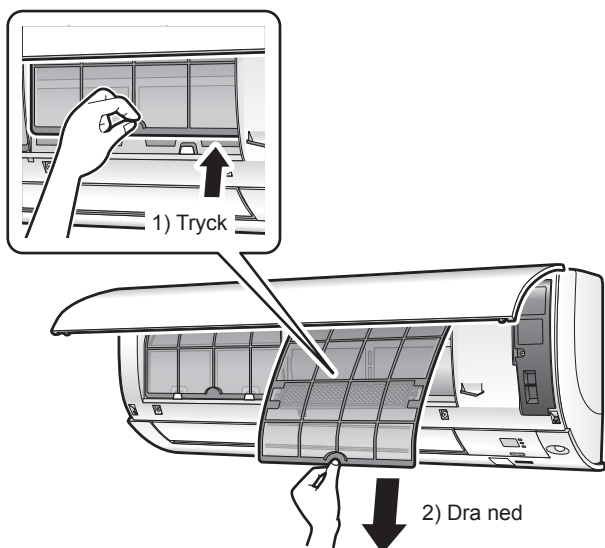

### 2. Tvätta luftfiltren med vatten eller dammsug dem.

- Se till att ta bort det fotokatalytiska luftreningsfiltret med titanapatit. Se Fotokatalytiskt luftreningsfilter på nästa sida.
- Vi rekommenderar rengöring av filtren varannan vecka.

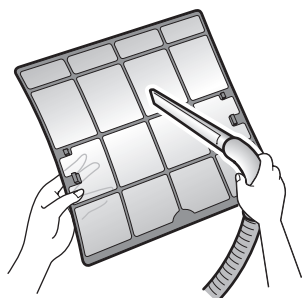

### Om dammet inte lätt kan avlägsnas

- Tvätta luftfiltren med neutralt rengöringsmedel utspätt med ljummet vatten och låt dem torka i skugga.

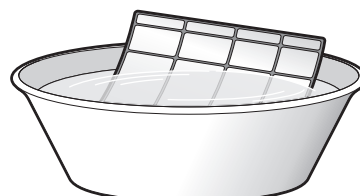

### 3. Sätt tillbaka filtren och stäng frontpanelen.

- Tryck på båda sidorna och i mitten av frontpanelen.

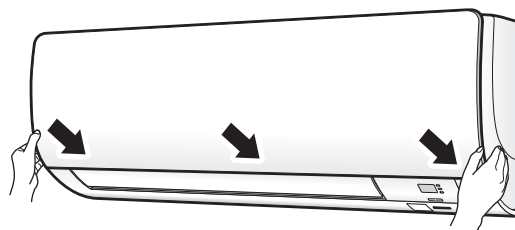

## ⚠ FÖRSIKTIGHET

- Berör inte aluminiumbladen med bara händer medan filtret byts ut.

## ■ Fotokatalytiskt luftreningsfilter

### 1. Ta bort det fotokatalytiska luftreningsfiltret med titanapatit.

- Öppna frontpanelen och dra ut luftfiltren.
- Håll i urtagen på ramen och haka loss de 4 hakarna.

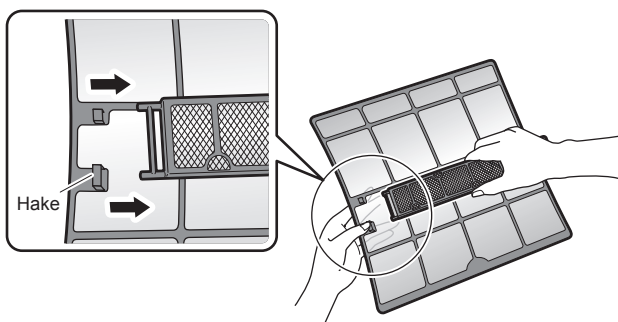

### 2. Rengör eller byt ut det fotokatalytiska luftreningsfiltret med titanapatit.

#### [Underhåll]

2-1 Dammsug först och sänk sedan ner filtret i kallt eller ljummet vatten (undvik varmt eller hett vatten) i 10 till 15 minuter om det finns mycket smuts på filtret.

- Ta inte bort filtret ur ramen när du tvättar det med vatten.

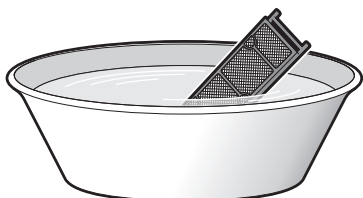

2-2 Skaka av vattnet och låt sedan filtret torka på en skuggig plats.

- Eftersom materialet är tillverkat av polyester ska du inte vrida ur filtret när du avlägsnar vatten från det.

#### [Byte]

Ta bort filtret från filterramen, och sätt dit ett nytt filter.

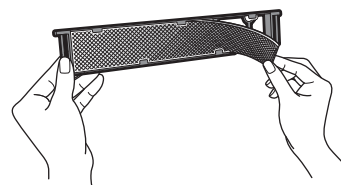

- Kasta inte filterramen. Återanvänd filterramen när du byter det fotokatalytiska luftreningsfiltret med titanapatit.
- Släng förbrukade filter som icke brännbart avfall.

### 3. Sätt tillbaka filtren och stäng frontpanelen.

- Tryck på båda sidorna och i mitten av frontpanelen.

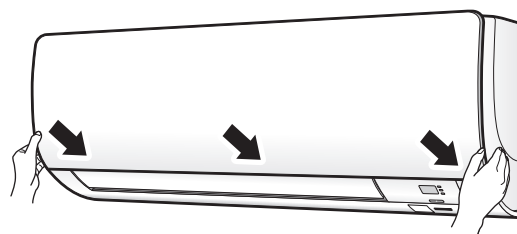

#### OBS!

- Vid drift med smutsiga filter:
  - kan inte reducera luftens lukt,
  - kan inte rena luften,
  - dåliga resultat vid värme eller kyla,
  - kan leda till dålig lukt.
- Släng förbrukade filter som icke brännbart avfall.
- Kontakta försäljningsstället om du behöver köpa ett nytt fotokatalytiskt luftreningsfilter med titanapatit.

Artikel	Fotokatalytiskt luftreningsfilter med titanapatit (utan ram) 1 st.
Artikel nr.	KAF970A46





# Skötsel och rengöring

## ■ Kontrollera enheterna

- Kontrollera att fundament, ställning och andra komponenter av utomhusenheten inte är angripna eller korroderade.
- Kontrollera att ingenting blockerar luftintagen och utloppen på inomhusenheten och utomhusenheten.
- Kontrollera att utloppet kondensvattenslangen inte hindras i lägena KYLA eller AVFUKTNING.
  - Om inget kondensvatten rinner ut ur slangen kan vatten läcka från inomhusenheten. Stäng av enheten och ta kontakt med serviceverkstaden.

## ■ Före ett långvarigt uppehåll

### 1. Sätt på läge FLÄKT och låt gå under flera timmar för att torka ur insidan.

- Tryck på  och välj läge "🌀".
- Tryck på  för att starta systemet.

### 2. Stäng därefter av strömbrytaren till rumsluftkonditioneringen.

### 3. Gör rent luftfilter och sätt tillbaka dem.

### 4. Plocka ur fjärrkontrollens batterier.

## ■ Vi rekommenderar ett regelbundet underhåll

- Under vissa driftförhållanden kan insidan på luftkonditioneringen bli hårt nedsmutsad efter mångårig användning, vilket resulterar i dålig prestanda. Det rekommenderas att få regelbundet underhåll utfört av en specialist förutom regelbunden rengöring själv.
- För underhåll utfört av en specialist, vänd dig till butiken där du köpte luftkonditioneringen.
- Kostnaden för underhåll utfört av en specialist står ägaren för.

## ■ Vinter

- Om du bestämmer dig för att ta bort oönskade istappar, använd handskar för att undvika skador både på dig och på enheten.

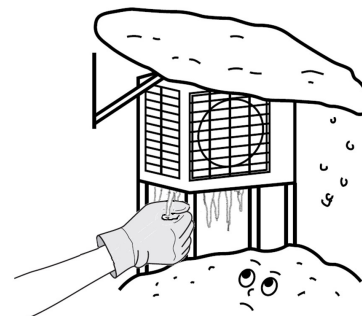

# Felsökning

## ■ Dessa fall är inga fel.

- Följande symptom är inte problem med luftkonditioneringen utan har andra orsaker. Du kan fortsätta att använda den.

### Inomhusenhet

#### Luftriktarna börjar inte röra sig direkt.

- Luftkonditioneringen justerar positionen på luftriktarna. Luftriktarna börjar röra sig snart.

#### Luftkonditioneringen upphör att leverera luftflöde under drift.

- När den inställda temperaturen har uppnåtts, reduceras luftflödet och driften stoppas för att undvika att skapa svalt luftflöde (under uppvärmning) eller för att undvika att luftfuktigheten ökar (under kylning). Driften fortsätter automatiskt när inomhustemperaturen stiger eller sjunker.

#### Driften startar inte snart.

##### ■ När "PÅ/AV" tryckts in strax efter det att driften stoppades.

##### ■ När läget valdes om.

- Detta är till för att skydda luftkonditioneringen. Du bör vänta cirka 3 minuter.

#### Driften i läge VÄRME stoppar plötsligt och ett strömmande ljud hörs.

- Utomhusenheten håller på med avfrostning. Driften i läge VÄRME startar igen så snart som avfrostningen av utomhusenheten är klar. Du bör vänta mellan 4 och 12 minuter.

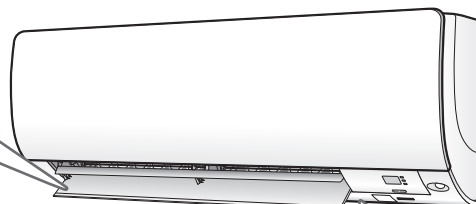

#### Ett ljud hörs.

##### ■ Ett ljud som liknar strömmande vatten

- Detta ljud hörs eftersom köldmediet i luftkonditioneringen strömmar.
- Detta är ett pumpande ljud av vatten i luftkonditioneringen och hörs när vattnet pumpas ut från luftkonditioneringen i lägena KYLA eller AVFUKTNING.
- Köldmediet strömmar i luftkonditioneringen även om luftkonditioneringen inte arbetar när inomhusenheterna i andra rum är i drift.

##### ■ Blåsande ljud

- Detta ljud hörs när flödet av köldmediet i luftkonditioneringen växlar.

##### ■ Tickande ljud

- Detta ljud hörs eftersom materialet i luftkonditioneringen vidgas och krymper på grund av temperaturvariationer.

##### ■ Visslande ljud

- Detta ljud hörs när köldmediet strömmar under avfrostningen.

##### ■ Klickande ljud under drift eller i vila

- Detta ljud hörs när styrventiler för köldmediet eller andra elektriska komponenter arbetar.

##### ■ Klapprande ljud

- Detta ljud hörs från insidan av luftkonditioneringen när utblåsningsfläkten är aktiverad medan rummets dörrar är stängda. Öppna fönstret eller stäng av utblåsningsfläkten.

### Utomhusenhet

#### Utomhusenheten släpper ifrån sig vatten eller ånga.

##### ■ Drift i VÄRME-läge

- Frostbildningen på utomhusenheten smälter till vatten eller ånga när luftkonditioneringen körs i avfrostningsdrift.

##### ■ Drift i lägena KYLA eller AVFUKTNING

- Fukt i luften kondenseras till vatten på de kalla ytorna på utomhusenhetens rör och droppar.

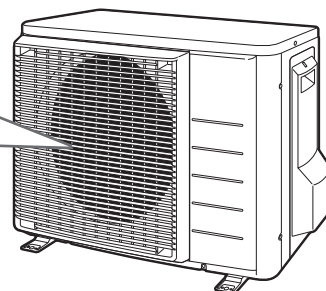

# Felsökning

- Felsökningsåtgärder delas in i följande två åtgärdstyper. Vidta lämpliga åtgärder beroende på symptom.



## Inget fel

- Dessa fall är inga fel.



## Kontrollera

- Kontrollera igen innan du kontakter en reparatör.

### Luftkonditioneringen fungerar inte. (Driftlampan är släckt.)

- Har en skyddsbrytare slagit ifrån eller har en säkring gått?
- Är det strömavbrott?
- Sitter det batterier i fjärrkontrollen?
- Är timerinställningen rätt?



### Effekten för kyla (värme) är dålig.

- Är luftfiltren rena?
- Finns det något som blockerar luftintagen och utloppen på inomhusenheten och utomhusenheten?
- Är temperaturinställningen rätt?
- Är fönster och dörrar stängda?
- Är luftflödet och luftflödesriktningen inställda rätt?



### En onormal funktion inträffar under drift.

- Luftkonditioneringen kan fungera konstigt på grund av blixtnedslag eller av radiovågor. Stäng av strömbrytaren och slå på den igen och försök köra luftkonditioneringen med fjärrkontrollen.



### Driften stannat plötsligt. (Driftlampan blinkar.)

- Är luftfiltren rena?  
Rengör luftfiltren.
- Finns det något som blockerar luftintagen och utloppen på inomhusenheten och utomhusenheten?
- Stäng av strömbrytaren och avlägsna alla hinder. Sätt på strömmen igen och försök köra luftkonditioneringen med fjärrkontrollen. Om lampan fortfarande blinkar, vänd dig till butiken där du köpte luftkonditioneringen.



### Driften stannat plötsligt. (Driftlampan är tänd.)

- För att skydda systemet kan luftkonditioneringen sluta arbeta vid stora spänningsvariationer. Driften återupptas automatiskt efter ca 3 minuter.



### Dimma kommer ut ur enheten.

- Detta inträffar när luft i rummet kyls ner till dimma av det kalla luftflödet i läge KYLA.
- Detta inträffar på grund av att luften i rummet kyls ner av värmeväxlaren och bildar dimma under avfrostningen.



### Det kommer ingen varmluft strax efter det att läge VÄRME är aktiverat.

- Luftkonditioneringen håller på att värma upp. Du bör vänta mellan 1 och 4 minuter. (Systemet är utformat för att börja blåsa ut luft när det har nått en viss temperatur.)



### TIMER PÅ/AV arbetar inte efter inställningarna.

- Kontrollera om TIMER PÅ/AV och veckoschema är inställt på samma tid. Ändra eller avaktivera inställningarna för VECKOSCHEMAT. ► Sida 23



### Fjärrkontrollen fungerar inte som den ska.

- Inga signaler från fjärrkontrollen visas.
- Fjärrkontrollens känslighet är låg.
- Displayen har dålig kontrast eller är mörk.
- Displayen förlorar kontrollen.
- Batterierna håller på att ta slut och fjärrkontrollen fungerar inte som den ska. Sätt i nya batterier av typen AAA.LR03 (alkaliska). För mer information, se **Sätta i batterierna** i den här handboken. ► Sida 9



### Utomhusenhetens fläkt roterar medan luftkonditioneringen inte arbetar.

#### ■ När driften har stoppats

- Utomhusenhetens fläkt fortsätter rotera under 60 sekunder för att skydda systemet.

#### ■ Medan luftkonditioneringen inte är i drift

- När temperaturen utomhus är mycket hög, startar utomhusfläktens fläkt för att skydda systemet.



### Inomhusenheten luktar.

- Detta inträffar när lukter i rummet, möbler eller cigarettök tas upp i systemet och strömmar ut med luftflödet. (Om det inträffar rekommenderar vi att du låter en servicetekniker rengöra inomhusenheten. Vänd dig till butiken där du köpte luftkonditioneringen.)



### Läget VÄRME kan inte väljas trots att enheten är en värmepumpsmodell.

- Kontrollera att byglingen (J8) inte har klipps av. Kontakta serviceverkstaden om den är avklippt.

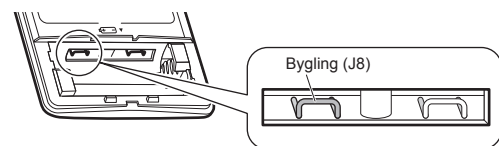

# Felsökning

## ■ Kontakta serviceverkstaden snarast

### VARNING

- Om någonting onormalt uppstår, (som t.ex. brandlukt,) skall du stänga av enheten omedelbart och stänga av huvudströmbrytaren.
  - Fortsatt drift under sådana förhållanden kan resultera i haveri, elektrisk stöt eller brand.
  - Vänd dig till butiken där du köpte luftkonditioneringen.
- Försök inte reparera eller ändra luftkonditioneringen på egen hand.
  - Ett felaktigt arbete kan leda till elektrisk stöt eller brand.
  - Vänd dig till butiken där du köpte luftkonditioneringen.

## Om något av följande fel inträffar, kontakta serviceverkstaden snarast.

- Strömledningen är onormalt het eller skadad.
- Ett onormalt ljud hörs under drift.
- Skydds-brytaren, en säkring eller jordfelsbrytaren bryter driften ofta.
- En omkopplare eller en knapp fungerar ofta inte som den ska.
- Där det finns bränd lukt.
- Vatten läcker ut från inomhusenheten.

Stäng av strömbrytaren och kontakta en serviceverkstad.



### ■ Efter ett strömavbrott

- Driften återupptas automatiskt efter ca 3 minuter. Vänta en stund.

### ■ Blixtnedslag

- Om blixten slår ner i området, stoppa driften och slå av strömbrytaren för att skydda systemet.

## ■ Återvinning



Din produkt och styrenheternas tillhörande batterier är märkta med denna symbol. Den innebär att elektriska och elektroniska produkter samt batterier inte får blandas med vanligt hushållsavfall.

När det gäller batterier kan en kemisk symbol vara tryckt under symbolen. Denna kemiska symbol innebär att innehållet av en tungmetall överskrider en viss koncentration i batteriet. Tänkbara kemiska symboler är:

- Pb: bly (>0,004%)

Försök inte demontera systemet själv: Nedmontering av produkten, hantering av köldmedium, olja och andra delar måste göras av en behörig installatör i enlighet med lokala och nationella bestämmelser.

Kasserade enheter och batterier måste omhändertas för återanvändning, återvinning och energiutvinning.

Genom att se till att denna produkt bortskaffas korrekt bidrar du till att förhindra negativa konsekvenser på miljön och människors hälsa.

Kontakta installatören eller lokala myndigheter för mer information.





## ■ Feldiagnos av fjärrkontrollen

- Fjärrkontrollen kan ta emot en motsvarande felkod utifrån felet från inomhusenheten.

**1.** När  hålls intryckt i cirka 5 sekunder, blinkar "00" på temperaturdisplayen.

**2.** Tryck på  upprepade gånger tills ett kontinuerligt ljud hörs.

- Kodindikeringen ändras som visas nedan och meddelas med en lång ljudsignal.

	KOD	BETYDELSE
SYSTEM	00	NORMAL
	UA	INOMHUS-UTOMHUSENHET KOMBINATIONSFEL
	U0	BRIST PÅ KÖLDMEDIUM
	U2	SPÄNNINGSFALL ELLER ÖVERSPÄNNING PÅ HUVUDKRETS
	U4	FELFUNKTION I FÖRBINDELSE (MELLAN INOMHUS- OCH UTOMHUSENHET)
INOMHUS-ENHET	A1	FEL PÅ INOMHUSENHETENS KRETSKORT
	A5	HÖGTRYCKSPRESSOSTAT ELLER FROSTSKYDD
	A6	FEL PÅ FLÄKTMOTOR
	C4	FEL PÅ VÄRMEVÄXLARENS TEMPERATURSENSOR
	C9	FEL PÅ SUGLUFTENS TEMPERATURSENSOR
UTOMHUS-ENHET	EA	FEL VID VÄXLING KYLA-VÄRME
	E1	FEL I KRETSKORT
	E5	OL STARTAD
	E6	FEL KOMPRESSORUPPSTART
	E7	FEL PÅ DC FLÄKTMOTOR
	F3	HÖG TEMPERATUR I UTMATNINGSRÖR
	F6	HÖGTRYCKSPRESSOSTAT (FÖR KYLA)
	H0	SENSORFEL
	H6	DRIFTSTOPP PÅ GRUND AV FEL PÅ SENSORN FÖR POSITIONSÄVKÄNNING
	H8	FEL I DC-STRÖMSENSOR
	H9	FEL PÅ SUGLUFTENS TEMPERATURSENSOR
	J3	FEL PÅ UTLOPPSRÖRETS TEMPERATURSENSOR
	J6	FEL PÅ VÄRMEVÄXLARENS TEMPERATURSENSOR
	L3	VÄRMEFEL I ELEKTRISKA DELAR
	L4	HÖG TEMPERATUR PÅ KYLFLÄNSEN FÖR INVERTERARKRETSEN
	L5	ÖVERSTRÖM PÅ UTGÅNG
P4	FEL PÅ TEMPERATURSENSOR FÖR INVERTERKRETSENS KYLFLÄNS	

## OBS!

- En kort ljudsignal följt av två signaler indikerar felaktiga koder.
- Om du vill avbryta kodvisningen håller du  intryckt i 5 sekunder. Kodindikeringen avbryter sig själv också om knappen inte används på 1 minut.

# Snabbreferens

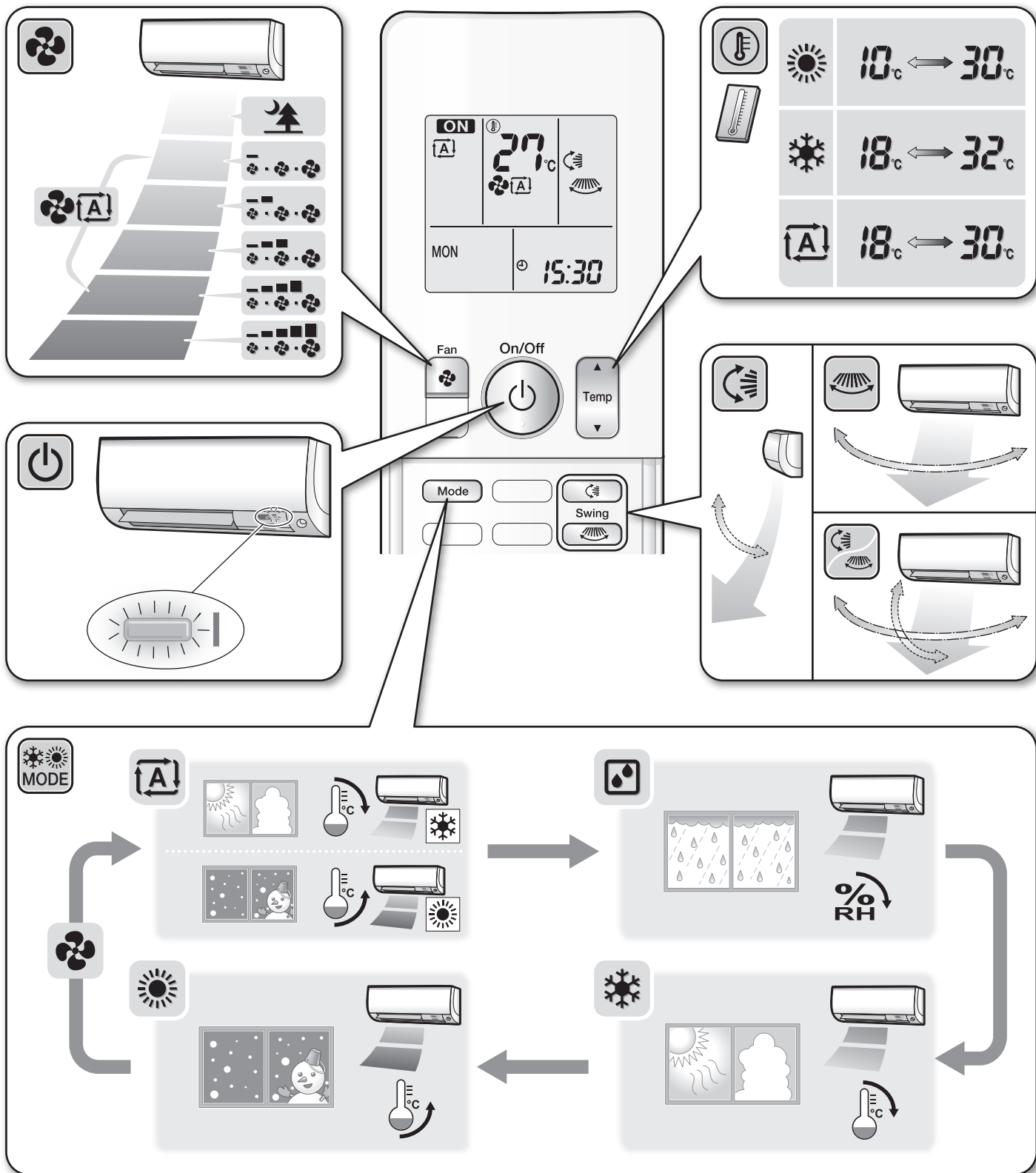

**DAIKIN INDUSTRIES CZECH REPUBLIC s.r.o.**  
 U Nové Hospody 1/1155, 301 00 Plzeň Skvrňany, Czech Republic

**DAIKIN EUROPE N.V.**  
 Zandvoordestraat 300, B-8400 Oostende, Belgium

Copyright 2015 Daikin