

DAIKIN

R32 SPLIT-SERIEN

ANVÄNDARHANDBOK



Siesta[®]

INVERTER

Njut av komfort året runt.

MODELLER

ATXTP25K3V1B

ATXTP35K3V1B

Möjligheter och fördelar

Förbättrad komfort och energibesparing



BEHAGLIGT LUFTFLÖDE

Luftriktaren ändrar utloppsvinkeln uppåt vid kylning (KYLA), och nedåt vid uppvärmning (VÄRME). Detta för att förhindra att kall eller varm luft blåser direkt mot kroppen. ►Sida 13



ECONO

Denna funktion ger en effektiv drift genom att begränsa maximal effektförbrukning. Den är användbar när enheten och andra elförbrukare är igång samtidigt på en delad elektrisk krets. ►Sida 14





Innehåll



■ Läs före användning

Säkerhetsföreskrifter	3
Delarnas namn	5
Förberedelser före användning	8

■ Grundläggande drift

 Drift i lägena AUTO · KYLA · AVFUKTNING · VÄRME · ENDAST FLÄKT	9
 Ställa in luftflödets hastighet	11
 Ställa in luftflödesriktningen	12

■ Användbara funktioner

 Drift i läget LUFTFLÖDE KOMFORT	13
 KRAFTFULL drift	13
 Drift i läget ECONO	14

■ Drift i TIMER-läge

 Drift i läget TIMER PÅ/AV	15
--	----

■ Skötsel

Skötsel och rengöring	17
-----------------------------	----

■ När behovet uppstår

Vanliga frågor och svar	21
Felsökning	22

Den engelska texten är originalinstruktionerna. Övriga språk är översättningar av originalinstruktionerna.

Säkerhetsföreskrifter



Läs säkerhetsföreskrifterna i den här handboken innan enheten börjar användas.



Denna enhet är fylld med köldmedie R32.

- Förvara denna handbok där den som handhar enheten lätt kan finna den.
- Läs säkerhetsföreskrifterna i den här handboken innan enheten börjar användas.
- Denna apparat är avsedd för användning av en expert eller instruerade användare i affärer, inom lättindustrin och lanterbruk, eller av lekmän för kommersiell användning och användning i hemmet.
- Ljudtrycksnivån är lägre än 70 dB (A).
- De säkerhetsföreskrifter som anges nedan är klassificerade som VARNING och FÖRSIKTIGT. De innehåller båda viktig information rörande säkerhet. Se till att följa alla dessa anvisningar.



VARNING

Underlåtelse att följa dessa anvisningar kan leda till personskada eller dödsfall.



FÖRSIKTIGT

Underlåtelse att följa dessa anvisningar kan leda till skada på egendom eller personskada, vilka kan vara allvariga beroende på omständighet.



Försök aldrig.



Se till att följa instruktionerna.



Se till att jorda enheten ordentligt.

- Efter genomläsning bör du förvara handboken så att du kan använda den som referens vid behov. Om utrustningen överlämnas till en ny användare ska även handboken medfölja.



VARNING



- Enheten ska förvaras i ett rum utan kontinuerliga antändningskällor (till exempel: öppen eld, en gasolvärmare eller ett elektriskt element som är på).
- För att undvika brand, explosion eller skada skall inte enheten användas om farliga gaser (t.ex. lättantändliga eller frätande gaser) upptäcks nära enheten.
- Tänk på att långvarig direkt exponering för kall eller varm luft från enheten, eller för luft som är för kall eller för varm kan vara skadlig för dig.
- Stick inte in fingrar, pinnar eller andra föremål i luftintaget eller luftutloppet. Skada på produkt eller person kan uppstå på grund av kontakt med enhetens fläktblad som roterar med hög hastighet.
- Försök inte att reparera, demontera, ominstallera eller modifiera enheten själv, då detta kan leda till vattenläckage, elektriska stötar eller brandfara.
- Använd inte brandfarliga sprayflaskor nära enheten eftersom det kan ge upphov till brand.
- Använd inte ett annat köldmedium än det som anges på utomhusenheten (R32) när du installerar, flyttar eller reparerar. Användning av andra köldmedier kan orsaka problem eller skador på enheten, eller personskada.
- Undvik elektriska stötar genom att inte använda enheten med fuktiga händer.
- Tvätta inte enheten med vatten, eftersom detta kan resultera i elektriska stötar eller eldsvåda.
- Placera inte vattenbehållare (vaser, etc) på enheten eftersom det kan ge upphov till elektrisk stöt eller brand.



- Se upp för eldsvåda som kan orsakas av läckande köldmedium. Om enheten inte fungerar korrekt, d.v.s. inte genererar kall eller varm luft, kan läckande kylmedium vara orsaken. Kontakta din återförsäljare för hjälp. Det köldmedium som finns i enheten är säkert och läcker vanligtvis inte. Men om det uppstår ett köldmediumläckage kan det skapa en giftig gas om det kommer i kontakt med öppen eld, eller en het yta. Stäng av enheten och kontakta en fackman som ser till att läckaget åtgärdas.
- Försök inte installera eller reparera enheten på egen hand. Felaktigt utförande kan orsaka vattenläcka, elektriska stötar eller eldsvåda. Kontakta leverantören eller kvalificerad personal för installation och underhållning.
- När något onormalt inträffar med enheten (t.ex. om det börjar lukta bränt) ska du stänga av strömmen och kontakta leverantören. Fortsatt drift under sådana förhållanden kan orsaka driftstopp, elektriska stötar eller eldsvåda.
- Installera en jordfelsbrytare. Underlåtelse att installera en jordfelsbrytare kan leda till elektrisk stöt eller brand.
- Se till att jorda enheten. Jorda inte enheten till ett vattenledningsrör, åskledare eller telefonjordledning. En felaktig jordning kan leda till elektrisk stöt.



FÖRSIKTIGT

- Använd inte enheten för andra syften än de avsedda. Använd inte enheten för kylning av precisionsinstrument, mat, växter, djur eller konstverk, eftersom prestandan, kvaliteten och/eller livslängden på sådana föremål kan påverkas negativt.

Säkerhetsföreskrifter



- Utsätt inte växter eller djur för direkt luftflöde från enheten eftersom detta kan ha negativa effekter.
- Placera inte föremål som ger upphov till öppen låga där det utsätts av luftströmmen från enheten eftersom det kan påverka förbränningen.
- Blockera inga luftintag eller luftutsläpp. Försämrat luftflöde kan ge upphov till otillräckliga prestanda eller andra problem.
- Sitt, stå eller skaka ej på utomhusenheten och placera inga föremål på den. Det kan leda till olyckor, till exempel saker som faller eller ramlar ner, vilket kan leda till personskador, att produkten inte fungerar, eller produktskador.
- Placera inte föremål som är känsliga för fukt direkt under inomhusenheten eller utomhusenheten. Under vissa förhållanden kan kondens på huvudenheten eller på köldmedierören, smuts i luftfilter, eller stopp i kondensvattenutloppet påverka föremålet.
- Efter långvarig användning bör du kontrollera enhetens fundament och installation så att inga skador uppkommit. Om det skadat kan enheten tippa och orsaka skada.
- Vidrör inte luftintag eller aluminiumspjäll på inomhusenhet eller utomhusenhet eftersom det finns risk för att du skadas.
- Apparaten får ej användas av barn eller funktionshindrade. Försämring av kroppsfunktioner och hälsoskador kan uppstå.
- Denna utrustning kan användas av barn från 8 år samt personer med nedsatt fysisk, sensorisk eller mental funktion, eller brist på erfarenhet och kunskap, om de har fått överinseende eller instruktioner gällande säker användning av utrustningen och är införstådda med riskerna som är förknippade med användningen.
- Barn ska inte leka med utrustningen.
- Rengöring och underhållsarbeten får inte utföras av barn utan övervakning.
- Undvik stötar på inomhus- och utomhusenheten, i annat fall kan produktskador uppstå.
- Placera inte brännbara behållare, som sprayflaskor, inom 1 m från utloppet.
- Sådana behållare kan explodera av varmluften som kommer ut ur inomhus- eller utomhusenheten.
- Var noga med att inte låta husdjur kissa på enheten. Urinering på enheten kan orsaka elektriska stötar eller eldsvåda.
- Tvätta inte enheten med vatten, eftersom detta kan resultera i elektriska stötar eller eldsvåda.
- Placera inte vattenbehållare (vaser, etc) på enheten eftersom det kan ge upphov till elektrisk stöt eller brand.



- För att undvika syrebrist bör rummet vara ordentligt ventilerat om utrustning, som t.ex. en brännare, används tillsammans med enheten.
- Före rengöring ska enheten stängas av med strömbrytaren eller sladden dras ut. Annars kan en elektrisk stöt eller kroppsskada orsakas.
- Anslut endast enheten till den specificerade strömförsörjningen. Annan strömförsörjning än den som anges kan leda till elektriska stötar, överhettning och bränder.
- Placera kondensvattenslangen så att dräneringen fungerar väl. Bristfälligt kondensvattenavlopp kan leda till att byggnaden, möbler etc. blöts ned.
- Placera inga föremål i direkt anslutning till utomhusenheten och låt inte löv eller annat skräp samlas runt enheten. Löv är en grogrund för smådjur som kan komma in i enheten. Väl inne i enheten kan dessa smådjur leda till fel, rök eller brand om de kommer i kontakt med strömförande delar.
- Placera inga föremål kring inomhusenheten.
- Det kan ha en negativ inverkan på prestanda, produktkvalitet och livslängd för enheten.
- Förvaras utom räckhåll för barn så att de inte leker med enheten.

Installationsplats.

- Kontakta återförsäljaren om enheten ska installeras i följande typer av miljöer.
 - Platser med oljig miljö där ånga eller sot uppstår.
 - Saltaktig miljö, till exempel i kustområden.
 - Platser där det förekommer svavelhaltiga gaser, såsom vid varma källor.
 - Platser där snö kan blockera utomhusenheten.
- Var noga med att följa instruktionerna nedan.
 - Inomhusenheten är minst 1 m bort från en tv eller radio (enheten kan orsaka störningar i bilden eller ljudet).
 - Tömningen av kondensvatten från utomhusenheten måste göras till en plats där kondensvattenavloppet är tillfyllest.

Var uppmärksam på att inte låta dina grannar störas av oljud.

- För installation bör en plats väljas enligt nedan.
 - Välj en plats som är tillräckligt stabil att den klarar av enhetens vikt och vibrationer och där driftljudet inte förstärks.
 - Välj en plats där den varma/kalla luften som släpps ut från enheten eller driftljud inte stör grannarna.

Elektriskt arbete.

- För strömförsörjningen, se till att använda en separat strömkrets för enheten.

Flyttning av systemet.

- Flyttning av enheten kräver speciella kunskaper och färdigheter. Rådgör med återförsäljaren om flytten är nödvändig för att flytta eller för ombyggnad.

Delarnas namn

Inomhusenhet

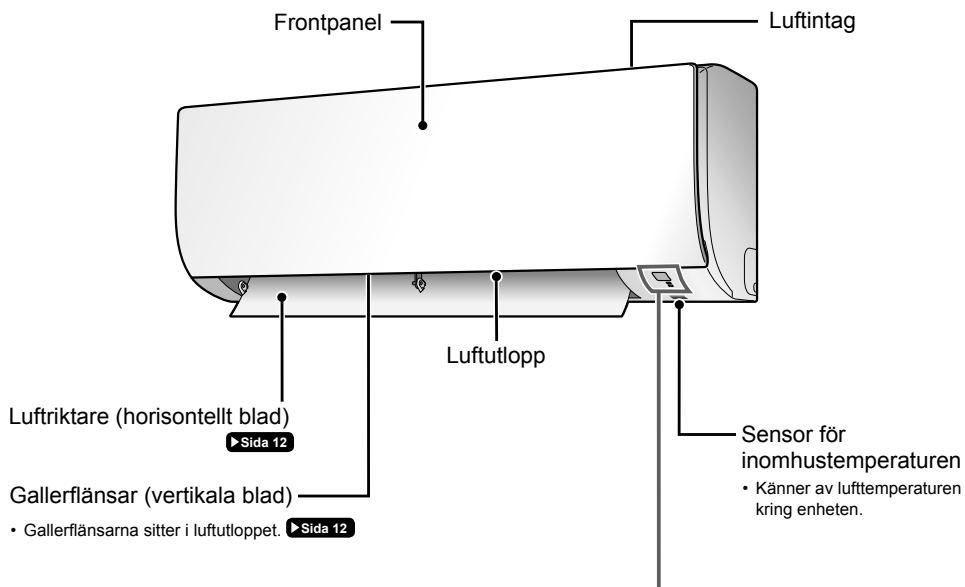

Display

Signalmottagare

- Tar emot signaler från fjärrkontrollen.
- När enheten tar emot en signal från fjärrkontrollen hörs ett pip ljud.

Förhållande	Ljudtyp
Driftstart	pip-pip
Inställning ändrad	pip
Driftsavstängning	långt pip

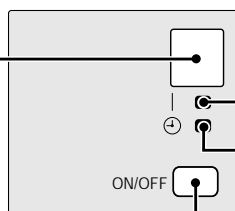

► Sida 15,16

Inomhusenhetens PÅ/AV-omkopplare

- Tryck en gång på denna knapp för att starta driften.
- Tryck en gång till på den för att stänga av.
- I tabellen nedan visas inställningen för driftläge.

Läge	Temperaturinställning	Luftflöde
AUTO	25°C	AUTO

- Denna knapp kan användas om fjärrkontrollen saknas.

Delarnas namn

■ Öppna frontpanelen

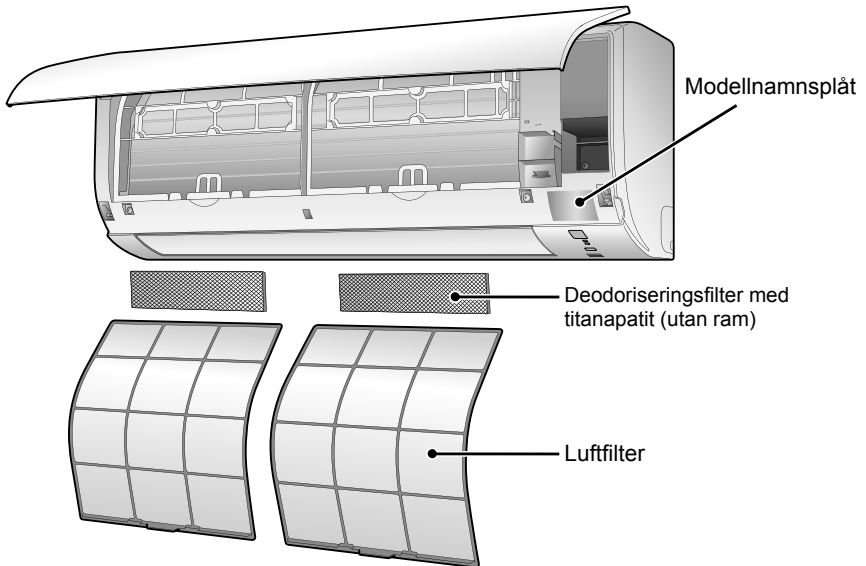

Utomhusenhet

- Utseendet på utomhusenheten kan skilja sig mellan vissa modeller.

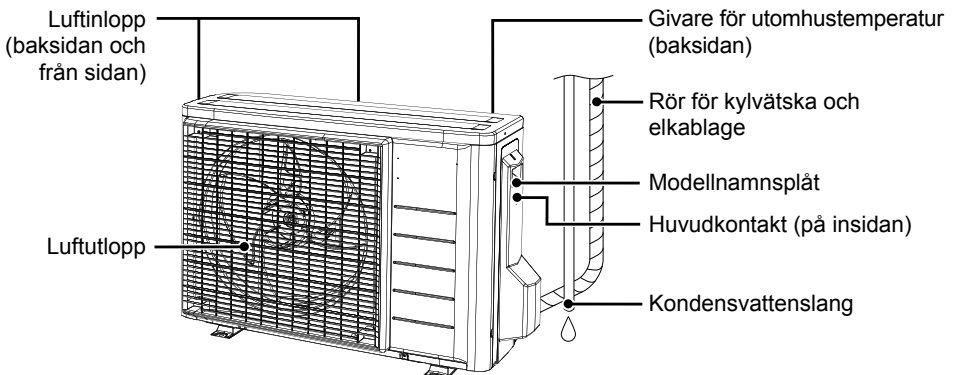

Delarnas namn

Fjärrkontroll

Display (LCD)

- Visar de aktuella inställningarna. (I den här bilden visas alla visningsbara sektioner på skärmen.)

AUTO-knapp

- Väljer automatiskt en lämplig drift (KYLA eller VÄRME) baserat på inomhustemperaturen och väljer driften efter detta. ►Sida 9

Knappar för direktdrift

- Startar drift med KYLA, AVFUKTNING, VÄRME eller ENDAST FLÄKT. ►Sida 9

Inställningsknapp för TEMPERATUR

- Ändrar temperaturinställningen. ►Sida 10

Knapp COMFORT

- Drift med LUFTFLÖDE KOMFORT. ►Sida 13

POWERFUL-knapp

- KRAFTFULL drift. ►Sida 13

Knapp TIMER AV (Nattdriftprogram)

►Sida 16

Knapp TIMER PÅ

►Sida 15

Signalsändare

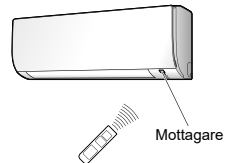

- Rikta fjärrkontrollen mot inomhusenheten. Om det finns något i vägen för signalen, som t.ex. en gardin, kommer fjärrkontrollen ej att fungera.
- Största avstånd för kommunikation är cirka 7 m.

Knapp AV

- Stoppar driften. ►Sida 10

FAN-knapp för fläkthastighet

- Väljer luftflödets hastighet. ►Sida 11

Knapp ECONO

- Drift i ECONO. ►Sida 14

Knapp SWING

- Ställa in luftflödesriktning. ►Sida 12

Knapp AVBRYT TIMER

- Avbryter timerinställningen. ►Sida 15, 16

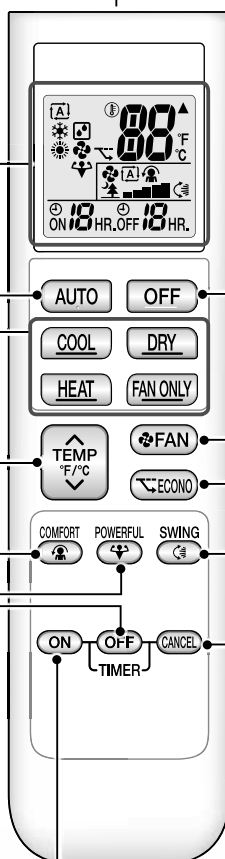

Förberedelser före användning

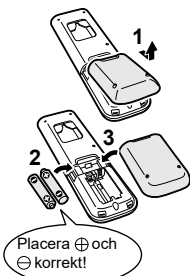

Sätta i batterier

1. Öppna luckan på baksidan genom att föra den åt sidan och sedan lyfta den.
2. Sätt i 2 st (alkaliska) batterier av typ AAA.LR03.
3. Sätt tillbaka luckan.

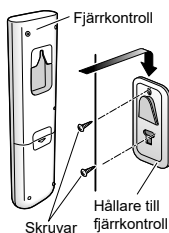

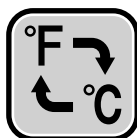

Fästa hållaren för fjärrkontrollen på väggen

1. Välj en plats där signalen når enheten.
2. Skruva fast hållaren på väggen eller liknande med skruvarna som medföljer hållaren.
3. Häng fjärrkontrollen i hållaren.



Brytare för visning av Celsius/Fahrenheit

- Tryck på  och  (TIMER-knapp) samtidigt i ungefär 5 sekunder.

- Temperaturen visas i Celsius om den för stunden visas i Fahrenheit och vice versa.
- Användning av brytaren är endast möjlig när temperaturen visas.

Sätt på strömbrytaren

- När strömmen har satts på kommer luftriktaren på inomhusenheten att öppnas och stängas en gång för att hitta en referensposition.

OBS!

Att observera om batterier

- När du byter batterier, använd batterier av samma typ, och byt båda batterierna samtidigt.
- Batterierna räcker i cirka 1 år. Om fjärrkontrollens display börjar bli svag och räckvidden går ner inom ett år måste nya (alkaliska) batterier av typen AAA.LR03 sättas i.
- Batterierna som medföljer fjärrkontrollen är till för initial drift. Batterierna kan räcka i mindre än 1 år.

Att observera om fjärrkontrollen

- Undvik att tappa fjärrkontrollen. Låt den inte bli våt.



Drift i lägena AUTO · KYLA · AVFUKTNING · VÄRME · ENDAST FLÅKT



Enheten körs i det driftläge som du ställt in.

För att starta driften

Drift i läge AUTO

- För att automatiskt välja lämplig temperatur och driftläge.

Tryck på **AUTO**.



Drift i läge KYLA

- För att sänka temperaturen.

Tryck på **COOL**.



Drift i läget AVFUKTNING

- För att sänka luftfuktigheten.

Tryck på **DRY**.



Drift i läge VÄRME

- För att höja temperaturen.

Tryck på **HEAT**.



Drift i läge ENDAST FLÅKT

- För att låta luften cirkulera i rummet.

Tryck på **FAN ONLY**.



- DRIFT-lampan börjar lysa med grönt sken.



Display

OBS!

Att observera vid drift i läge AUTO

- I läge AUTO väljer systemet en lämplig drift (KYLA eller VÄRME) baserat på inomhustemperaturen och väljer driften efter detta.
- Systemet väljer automatiskt en ny inställning med jämna mellanrum för att inomhustemperaturen ska hållas på den inställda nivån.

Att observera vid drift i läge AVFUKTNING

- Tar bort fukt samtidigt som inomhustemperaturen bibehålls så mycket som möjligt. Det styr automatiskt temperatur och luftflöde som att manuella justeringar av dessa funktioner inte kan göras.

Drift i lägena AUTO · KYLA · AVFUKTNING · VÄRME · ENDAST FLÄKT

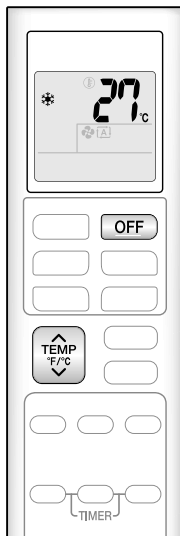

För att stoppa driften

Tryck på **OFF**.

- DRIFT-lampan släcks.

För att ändra temperaturinställningen

Tryck på **TEMP F/C**.

- Tryck på **▲** för att höja temperaturen och på **▼** för att sänka temperaturen.

Drift i läge KYLA	Drift i läge VÄRME	Drift i läge AUTO	Drift i lägena AVFUKTNING eller ENDAST FLÄKT
18 – 32°C	10 – 30°C	18 – 30°C	Temperaturinställningen kan inte ändras.

Tips för att spara energi

Du sparar energi genom att hålla temperaturinställningen på en rimlig nivå.

- Rekommenderad temperaturinställning
 - För kylning: 26 – 28°C
 - För uppvärmning: 20 – 24°C

Dra för en gardin eller en rullgardin för fönstret.

- Genom att hindra att solljus och luft utomhus kommer in kommer kyleffekten (värmeeffekten) att förbättras.

Håll luftfiltren rena.

- Igensatta luftfilter ger en försämrad drift och slösar energi. Rengör dem varannan vecka. **►Sida 18**

Stäng därför av enheten om du inte har för avsikt att använda den under en längre tid, exempelvis höst och vår.

- Enheten drar alltid en liten mängd ström i standbyläge.





Ställa in luftflödets hastighet

Du kan justera luftflödets hastighet för att öka din komfort.









För att ställa in luftflödes hastigheten

Tryck på .

- Varje tryckning på  ändrar luftflödesinställningen ett steg i taget.



- När luftflödet är inställt på "🌳" startas tyst drift och ljudet från inomhusenheten minskas.
- I tyst läge kommer luftflödes hastigheten att ställas på en låg nivå.

Drift i lägena AUTO, KYLA, VÄRME och ENDAST FLÅKT	Drift i läget AVFUKTNING
   	
   	Luftflödes hastigheten kan inte ändras.



OBS!

Att observera vid inställning av luftflödes hastigheten

- Vid lägre luftflödes hastigheter är effekten för kylning (värme) också mindre.

När enheten når måltemperaturen:

- Fläkten drivs inte i KYLA/AUTO-läget
- Fläkten arbetar på "Mellanlåg" i VÄRME-läget



Ställa in luftflödesriktningen

Du kan justera luftflödesriktningen för att öka din komfort.

⚠ FÖRSIKTIGT

- Använd alltid en fjärrkontroll för att ställa in vinklarna på luftriktaren. Om man försöker ställa in luftriktaren för hand kan den gå sönder.
- Var försiktig när luftriktarna justeras. Innanför luftutsläppet roterar fläkten med hög hastighet.

Starta autoswing

Luftflödesriktning upp och ner

▶ Tryck på .

- "  " visas på LCD-skärmen.
- Luftriktarna (horisontella blad) börjar röra på sig.

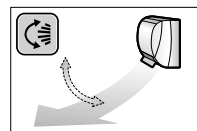

Ställa in luftriktaren i önskad position

- Den här funktion finns tillgänglig medan luftriktaren befinner sig i autoswingläge.

▶ Tryck på när luftriktaren har rört sig till önskad position.

- "  " slocknar på skärmen.

Ställa in galler i önskad position

▶ Håll i knapparna och flytta spjällgallren. (vertikala blad).

Det finns en knapp på 2 ställen.

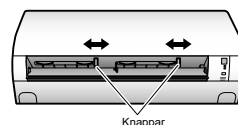

OBS!

Att observera vid inställning av luftflödesriktningen

- Området som luftriktaren kan röra sig inom varierar beroende på driftläge.
- Luftriktaren stannar i den övre positionen när luftflödeshastigheten ändras till låg under inställningen för pendling uppåt och nedåt.

Flyttbart område för luftriktaren

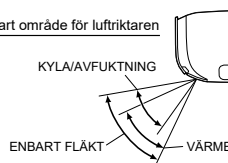



Drift i läget LUFTFLÖDE KOMFORT

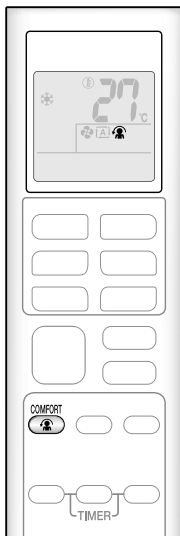

Luftflödets riktning och hastighet justeras så att luften inte blåser direkt på personerna i rummet.

Starta drift med LUFTFLÖDE KOMFORT

Tryck på .

- "  " visas på LCD-skärmen.

	Drift i läge KYLA och AVFUKTNING	Drift i läge VÄRME
Riktning för luftriktaren	Åker upp	Åker ner
Luftflöde	AUTO	

- Inte tillgänglig i läget ENDAST FLÅKT.

Avbryta drift med LUFTFLÖDE KOMFORT

Tryck på  igen.

- "  " slocknar på skärmen.
- Luftriktarna återgår till minnesläget de hade innan driften i KOMFORTLUFTFLÖDE.



KRAFTFULL drift

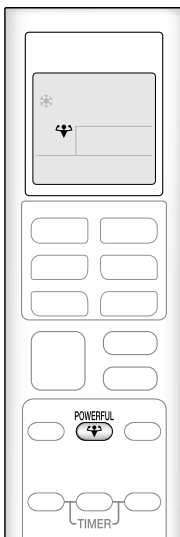

KRAFTFULL drift maximerar effekten för kyla (värme) i alla driftlägen. I det här läget fungerar enheten med maximal kapacitet.

För att starta KRAFTFULL drift

Tryck på .

- "  " visas på LCD-skärmen.
- KRAFTFULL drift avslutas efter 20 minuter. Därefter återgår systemet till den tidigare inställningen som var innan KRAFTFULL drift valdes.

För att avbryta KRAFTFULL drift

Tryck på  igen.

- "  " slocknar på skärmen.



Drift i läget ECONO

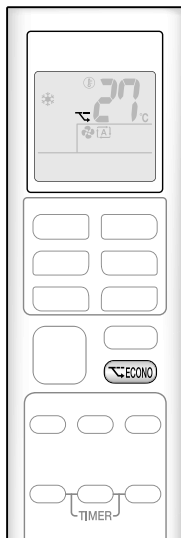

ECONO-drift ger en effektiv drift genom att begränsa maximal effektförbrukning. Funktionen är användbar för att förhindra att kretsbrytaren löses ut när enheten används tillsammans med andra apparater på samma krets.

För att starta drift i läget ECONO

● Tryck på .

- " " visas på LCD-skärmen.
- Inte tillgänglig i läget ENDAST FLÅKT.

För att avbryta ECONO-drift

● Tryck på igen.

- " " slocknar på skärmen.

OBS!

Att observera vid drift med BEHAGLIGT LUFTFLÖDE

- Om luftflödesriktningen upp och ner väljs kommer BEHAGLIGT LUFTFLÖDE att avbrytas.

Att observera vid drift i läget KRAFTFULL

- Tryck på för att avbryta inställningen och " " försvinner från skärmen.
- Drift i läget KRAFTFULL kommer inte att öka kapaciteten för enheten om den redan är igång med sin maximala kapacitet.

- I lägena KYLA, VÄRME och AUTO

För att maximera kyl- och värmeeffekten ökas kapaciteten på utomhusenheten och luftflödes hastigheten fixeras till maximal inställning. Temperaturinställningen kan inte ändras.

- I läget AVFUKTNING

Temperaturinställningen sänks med 2,5°C och luftflödes hastigheten ökas något.

- I läget ENDAST FLÅKT

Luftflödes hastigheten fixeras till maximal inställning.

Att observera vid drift i läget ECONO

- Tryck på för att avbryta inställningen och " " försvinner från skärmen.
- Om effektförbrukningen redan är låg kommer byte till läge ECONO inte att sänka effektförbrukningen.

Vissa användbara funktioner kan användas tillsammans.

LUFTFLÖDE KOMFORT + ECONO	Tillgänglig
KRAFTFULL + LUFTFLÖDE KOMFORT	Ej tillgängligt*
KRAFTFULL + ECONO	Ej tillgängligt*

*Prioritering ges för den funktion vars knapp trycks in först.



Drift i läget TIMER PÅ/AV

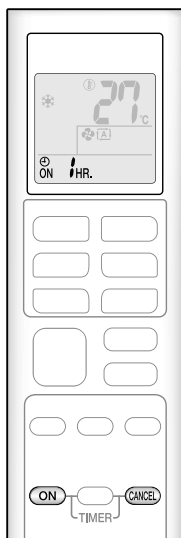

Timerfunktioner är användbara för att automatiskt växla enheten på eller av under natten eller på morgonen. Du kan även använda TIMER PÅ och TIMER AV tillsammans.

Använda drift i läget TIMER PÅ

Tryck på **ON**.



"ON 1 HR." visas på LCD-skärmen.

- Varje tryckning på **ON** stegar fram tidsinställningen med 1 timme. Tiden kan ställas in mellan 1 och 12 timmar.
- TIMER-lampan lyser orange.

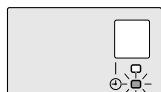

Display

Avbryta drift i läget TIMER PÅ

Tryck på **CANCEL**.

- "ON 1 HR." slocknar på skärmen.
- Lampan TIMER släcks.

OBS!

I följande fall måste timern ställas in igen.

- När enheten har stängts av med strömbrytaren.
- Efter ett strömbrott.
- När fjärrkontrollens batterier byts ut.

Drift i läget TIMER PÅ/AV

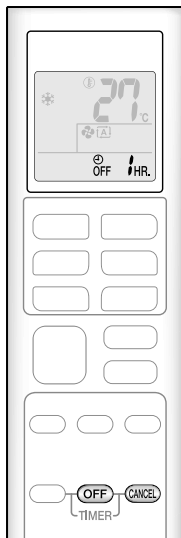

Använda drift i läge TIMER AV

Tryck på **OFF**.



"OFF 1 HR." visas på LCD-skärmen.

- Varje tryckning på **OFF** stegar fram tidsinställningen med 1 timme. Tiden kan ställas in mellan 1 och 12 timmar.
- TIMER-lampan lyser orange.

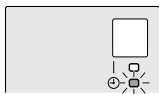

Display

Avbryta drift i läge TIMER AV

Tryck på **CANCEL**.

- "OFF 1 HR." slocknar på skärmen.
- Lampan TIMER släcks.

Kombinera TIMER PÅ och TIMER AV

- Ett exempel på kombination av de 2 timers visas nedan.
- "ON" och "OFF" visas på skärmen.

[Exempel]

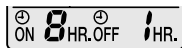

Vid inställning när enhet är igång

- Stoppar enheten om 1 timme och startar den 7 timmar efter det.

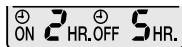

Vid inställning när enhet är stoppad

- Startar enheten om 2 timmar och stoppar den 3 timmar efter det.

OBS!

Läget NATTDRIFT

- När TIMER AV ställts in kommer enheten att automatiskt justera temperaturinställningen (0,5°C upp i KYLA, 2,0°C ner i VÄRME) för att förhindra för hög kyla (värme) när du sover.

Skötsel och rengöring

⚠ FÖRSIKTIGT

- Se till att stänga av driften och slå AV strömbrytaren innan rengöring sker.
- Vidrör inte aluminiumbladen på inomhusenheten. Skada kan uppstå om dessa rörs.

■ Snabbreferens

Rengöra delar

Frontpanel

- Torka den med en mjuk, fuktig trasa.
- Endast ett neutralt rengöringsmedel får användas.

Om smutsigt



Luftfilter

- Använd dammsugare eller tvätta filtret.

Varannan vecka

► Sida 18

Inomhusenhet, utomhusenhet och fjärrkontroll

- Torka av med en mjuk trasa.

Om smutsigt

Deodoriseringsfilter med titanapatit (utan ram)

- Dammsug eller byt filtret.

[Rengöring]

Var 6:e månad

► Sida 19

[Byte]

Vart 3:e år

► Sida 19

OBS!

Använd inte följande för rengöring:

- Vatten som är varmare än 40°C
- Flyktig vätska, som till exempel bensen, bensin eller thinner
- Polermedel
- Grova material, som till exempel en skurborste



Skötsel och rengöring

■ Luftfilter

1. Öppna frontpanelen.

- Håll frontpanelen på sidorna och öppna den.

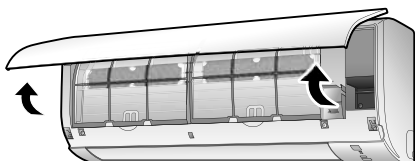

2. Dra ut luftfiltren.

- Lyft fliken mitt på filtret något och dra sedan ned det.

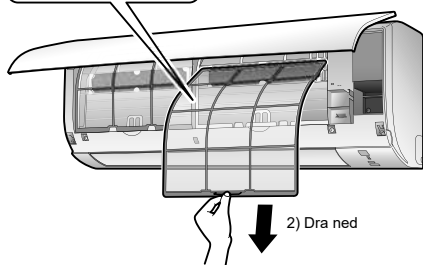
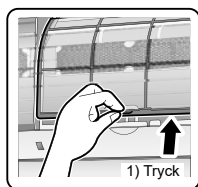

3. Tvätta luftfiltren med vatten eller dammsug dem.

- Vi rekommenderar rengöring av filtren varannan vecka.

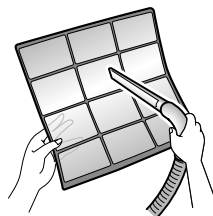

Om dammet inte lätt kan avlägsnas

- Tvätta luftfiltren med neutralt rengöringsmedel utspätt med ljummet vatten och låt dem torka i skugga.



4. Sätt tillbaka filtren.

5. Stäng frontpanelen försiktigt.

- Tryck på båda sidorna och i mitten av frontpanelen.

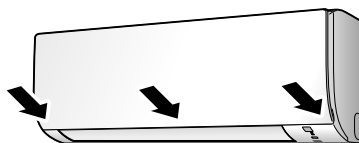

- Se till att frontpanelen sitter ordentligt fast.

Skötsel och rengöring

■ Luftrengöringsfilter med titanapatit

1. Öppna frontpanelen och dra ut luftfiltren. ▶Sida 18

2. Ta bort deodoriseringsfiltren med titanapatit.

- Ta bort filtren från flikarna.

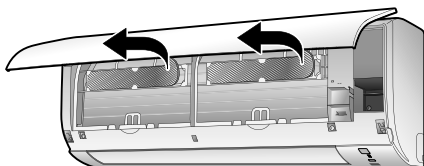

3. Rengör eller byt ut deodoriseringsfiltren med titanapatit.

[Rengöring]

3-1 Dammsug först och sänk sedan ner filtret i handvarmt vatten i 10 till 15 minuter om det är mycket smutsigt.

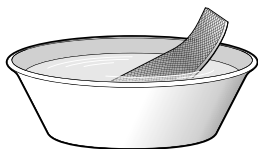

3-2 Skaka av vattnet och låt sedan filtren torka på en skuggig plats.

- Vrid inte ur filtret för att få ur vattnet.

[Byte]

Ta bort filtret från flikarna och förbered ett nytt filter.

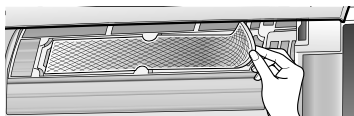

- Släng förbrukade filter som icke brännbart avfall.

4. Sätt in deodoriseringsfiltren med titanapatit som de var.

- Kontrollera att filtret fastnar ordentligt när det sätts tillbaka.

5. Sätt tillbaka filtren. ▶Sida 18

6. Stäng frontpanelen försiktigt. ▶Sida 18

OBS!

- Vid drift med smutsiga filter:
 - kan inte reducera luftens lukt,
 - kan inte rena luften,
 - dåliga resultat vid värme eller kyla,
 - kan leda till dålig lukt.
- Släng förbrukade filter som icke brännbart avfall.
- Kontakta återförsäljaren där du köpte enheten om du behöver köpa ett deodoriseringsfilter med titanapatit.

Artikel	Deodoriseringsfilter med titanapatit 1 st.
Artikel nr.	KAF970A46

Skötsel och rengöring

- Innan en lång period då enheten inte används

1. Kör läget **ENDAST FLÄKT** i flera timmar för att torka ut insidan.

- Tryck på **FAN ONLY**.

2. Stäng därefter av strömbrytaren till enheten.

3. Plocka ur fjärrkontrollens batterier.

- Vi rekommenderar ett regelbundet underhåll

- Under vissa driftförhållanden kan insidan på enheten bli hårt nedsmutsad efter mångårig användning, vilket resulterar i dålig prestanda. Det rekommenderas att få regelbundet underhåll utfört av en godkänd entreprenör förutom regelbunden rengöring själv.
- För underhåll utfört av en godkänd entreprenör ska du kontakta återförsäljaren där du köpte enheten.

- Vinter

Istapparna måste tas bort. Använd handskar för att undvika personskada eller skada på enheten.

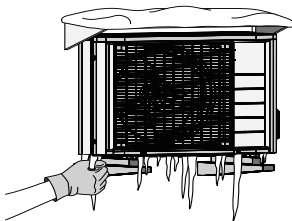

Viktig information om det använda köldmediet

Den här produkten innehåller fluorerade växthusgaser. Låt inte gaserna komma ut i atmosfären.

Kylmedelstyp: **R32**

GWP ⁽¹⁾-värde: **675**

⁽¹⁾ GWP = Global Warming Potential (växthuseffektpåverkan)

Regelbundna inspektioner för köldmediumläckage kan krävas, beroende på europeisk eller nationell lagstiftning. Kontakta din lokala leverantör för mer information.



NOTERA gällande tCO₂eq

I Europa används **utsläppen av växthusgaser** genom total mängd köldmedie i systemet (uttrycks som ton CO₂-motsvarighet) för att fastställa underhållsintervallen. Följ tillämplig lagstiftning.

Formel för att räkna ut utsläppen av växthusgaser:

GWP-värde av köldmedie × Total laddning av köldmedie [i kg]/1000

Vanliga frågor och svar

- Följande symptom är inte problem med enheten utan har andra orsaker. Du kan fortsätta att använda den.

Inomhusenhet

Luftriktaren börjar inte röra sig omedelbart.

- Enheten justerar positionen på luftriktaren. Luftriktaren börjar röra sig snart.

Enheten upphör att leverera luftflöde under drift.

- När den inställda temperaturen har uppnåtts, reduceras luftflödet och driften stoppas för att undvika att skapa svalt luftflöde (under uppvärmning) eller för att undvika att luftfuktigheten ökar (under kylning). Driften fortsätter automatiskt när inomhustemperaturen stiger eller sjunker.

Driften i läge VÄRME stoppar plötsligt och ett strömmande ljud hörs.

- Utomhusenheten håller på att avfrostas. Driften i läge VÄRME startar igen så snart som avfrostningen av utomhusenheten är klar. Det kan ta ungefär 4 till 12 minuter.

Driften startar inte snart.

- När **AUTO** eller någon knapp för direktdrift tryckts in strax efter det att driften stoppades.
- När läget valdes om.
 - Detta är till för att skydda enheten. Du bör vänta cirka 3 minuter.

Utomhusenhet

Utomhusenheten släpper ifrån sig vatten eller ånga.

- **Drift i läge VÄRME**
 - Frostbildningen på utomhusenheten smälter till vatten eller ånga när enheten körs i avfrostningsdrift.
- **Drift i lägena KYLA eller AVFUKTNING**
 - Fukt i luften kondenseras till vatten på de kalla ytorna på utomhusenhetens rör och droppar.

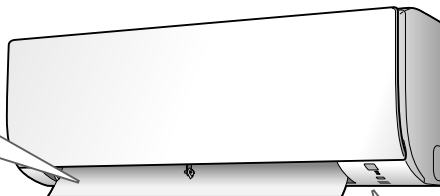

Olika ljud hörs.

■ Ett ljud som låter som strömmande vatten

- Detta ljud hörs eftersom köldmediet i enheten strömmar.
- Ljuden skapas när vatten flödar bort från enheten under KYLA eller AVFUKTNING.

■ Blåsande ljud

- Detta ljud hörs när flödet av köldmediet i enheten växlar.

■ Tickande ljud

- Detta ljud hörs när enheten skåp och ram vidgas och krymper lite på grund av temperaturvariationer.

■ Visslande ljud

- Detta ljud hörs när köldmediet strömmar under avfrostningen.

■ Klickande ljud under drift eller i vila

- Detta ljud hörs när styrventiler för köldmediet eller andra elektriska komponenter arbetar.

■ Klappande ljud

- Ljudet kommer från insidan av enheten när den externa enheten suger ut luften ur rummet (t.ex. utblåstfläkt, köksfläkt) när dörrar och fönster i rummet är stängda. Öppna dörrar eller fönster eller stäng av enheten.

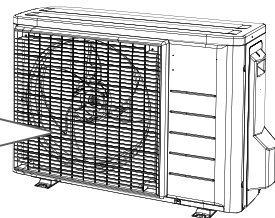

Felsökning

Innan du gör en reparationsförfrågan ber vi dig att kontrollera följande.
Om problemet kvarstår, kontakta din återförsäljare.



Inte ett problem

Detta är inget problem.



Kontrollera

Kontrollera igen innan du begär reparation.

Enheten fungerar inte

Förhållande	Beskrivning/vad som ska kontrolleras
DRIFT-lampan är släckt.	<ul style="list-style-type: none"> • Har kretsbrytaren slagit ifrån eller har en säkring gått? • Är det något strömbavbrott? • Sitter det batterier i fjärrkontrollen?
DRIFT-lampan blinkar.	<ul style="list-style-type: none"> • Stäng av strömmen med kretsbrytaren och starta om driften med fjärrkontrollen. Om DRIFT-lampan fortfarande blinkar ska du kontrollera felkoden och kontakta din återförsäljare. ► Sida 25

Enheten slutar plötsligt att fungera

Förhållande	Beskrivning/vad som ska kontrolleras
DRIFT-lampan är tänd.	<ul style="list-style-type: none"> • För att skydda systemet kan enheten sluta arbeta vid stora spänningsvariationer. Driften återupptas automatiskt efter ca 3 minuter.
DRIFT-lampan blinkar.	<ul style="list-style-type: none"> • Finns det något som blockerar luftintagen och utloppen på inomhusenheten eller utomhusenheten? Stoppa driften och ta bort blockeringen efter att ha slagit av kretsbrytaren. Starta sedan driften igen med fjärrkontrollen. Om DRIFT-lampan fortfarande blinkar ska du kontrollera felkoden och kontakta din återförsäljare. ► Sida 25

Enheten slutar inte gå

Förhållande	Beskrivning/vad som ska kontrolleras
Enheten fortsätter att gå även efter att driften stoppats.	<ul style="list-style-type: none"> ■ Direkt efter att enheten har stoppats <ul style="list-style-type: none"> • Utomhusenhetens fläkt fortsätter att rotera i ungefär 1 minut för att skydda systemet. ■ Medan enheten inte är i drift <ul style="list-style-type: none"> • När utomhustemperaturen är hög kan utomhusenhetens fläkt gå igång för att skydda systemet.

Rummet kyls inte ned eller värms inte upp

Förhållande	Beskrivning/vad som ska kontrolleras
Ingen luft strömmar ut.	<ul style="list-style-type: none"> ■ Drift i läge VÄRME <ul style="list-style-type: none"> • Enheten värms upp. Vänta i ungefär 1 till 4 minuter. • Under avfrostning strömmar varmluft inte ut ur inomhusenheten.
Luft strömmar inte ut/ luft strömmar ut.	<ul style="list-style-type: none"> ■ Är luftflödesinställningen rätt? <ul style="list-style-type: none"> • Är luftflödesinställningen låg, som till exempel "Inomhusenhet tyst" eller "Luftflödeshastighet 1"? Öka luftflödeshastigheten. ■ Är den inställda temperaturen rätt? ■ Är inställningen för luftflödesriktningen rätt?
Luft strömmar ut.	<ul style="list-style-type: none"> • Står det någon möbel direkt under eller bredvid inomhusenheten? • Är enheten i ECONO-läge? ► Sida 14 • Är luftfiltren smutsiga? • Finns det något som blockerar luftintagen och utloppen på inomhusenheten eller utomhusenheten? • Är fönster eller dörrar öppna? • Roterar utsugsfläkten?

Felsökning

Dimma strömmar ut

Förhållande	Beskrivning/vad som ska kontrolleras
Dimma kommer ut ur enheten.	<input checked="" type="checkbox"/> • Detta inträffar när luft i rummet kyls ner till dimma av det kalla luftflödet i läge KYLA eller andra lägen.

Fjärrkontroll

Förhållande	Beskrivning/vad som ska kontrolleras
Enheten får ingen signal från fjärrkontrollen eller har begränsat driftintervall.	<input checked="" type="checkbox"/> • Batterierna kan vara slut. Byt ut batterierna mot nya (alkaliska) batterier av typen AAA.LR03. Mer information finns i " Förberedelser före användning ". ►Sida 8
Skärmen lyser svagt, fungerar inte eller fungerar ojämnt.	<input checked="" type="checkbox"/> • Batterierna kan vara slut. Byt ut batterierna mot nya (alkaliska) batterier av typen AAA.LR03. Mer information finns i " Förberedelser före användning ". ►Sida 8
Andra elektriska enheter aktiveras.	<input checked="" type="checkbox"/> • Om fjärrkontrollen aktiverar andra elektriska enheter ska du flytta dem bort från luftkonditioneringen eller kontakta återförsäljaren.

Luften luktar

Förhållande	Beskrivning/vad som ska kontrolleras
Luften från enheten luktar.	<input checked="" type="checkbox"/> • Rumslukten som absorberas av enheten strömmar ut med luftflödet. Vi rekommenderar att du rengör inomhusenheten. Kontakta återförsäljaren.

Övriga

Förhållande	Beskrivning/vad som ska kontrolleras
Enheten börjar plötsligt bete sig märkligt vid drift.	<input type="checkbox"/> • Enheten kan sluta fungera på grund av blixn eller radio. Om enheten slutar fungera ska du stänga av strömmen med kretsbrytaren och starta om driften med fjärrkontrollen.

Att observera kring driftsförhållanden

- Om driften fortsätter under andra förhållanden än de som anges i tabellen,
 - Kan en säkerhetsanordning avbryta driften.
 - Kan dagg bildas på inomhusenheten och droppa från den när lägena KYLA eller AVFUKTNING väljs.

Läge	Driftsförhållande
KYLA/ AVFUKTNING	Utomhustemperatur: -10~46°C Inomhustemperatur: 18~32°C Luftfuktighet inomhus: max. 80%.
VÄRME	Utomhustemperatur: -25~24°C Inomhustemperatur: 10~30°C

Felsökning

■ Kontakta serviceverkstaden snarast

VARNING

Om någonting onormalt uppstår, (som t.ex. brandlukt,) skall du stänga av enheten omedelbart och stänga av huvudströmbrytaren.

- Fortsatt drift under sådana förhållanden kan resultera i haveri, elektrisk stöt eller brand.
- Vänd dig till butiken där du köpte enheten.

Försök inte reparera eller ändra enheten på egen hand.

- Ett felaktigt arbete kan leda till elektrisk stöt eller brand.
- Vänd dig till butiken där du köpte enheten.

Om något av följande fel inträffar, kontakta serviceverkstaden snarast.

- Strömledningen är onormalt het eller skadad.
- Ett onormalt ljud hörs under drift.
- Skyddsbrytaren, en säkring eller jordfelsbrytaren bryter driften ofta.
- En omkopplare eller en knapp fungerar ofta inte som den ska.
- Där det finns bränd lukt.
- Vatten läcker ut från inomhusenheten.

Stäng av strömbrytaren och kontakta en serviceverkstad.



■ Efter ett strömavbrott

- Enheten återupptar driften automatiskt efter ca 3 minuter. Vänta en stund.

■ Blixtnedslag

- Om blixten slår ner i området, stoppa driften och slå av strömbrytaren för att skydda systemet.

■ Avfallshantering



Din produkt och styrenheternas tillhörande batterier är märkta med denna symbol. Den här symbolen betyder att elektriska och elektroniska produkter samt batterier inte får blandas med vanligt hushållsavfall.

När det gäller batterier kan en kemisk symbol vara tryckt under symbolen. Den här kemiska symbolen betyder att innehållet av en tungmetall överskrider en viss koncentration i batteriet. Tänkbara kemiska symboler är:

■Pb: bly (>0,004%)

Försök inte demontera systemet själv: Nedmontering av produkten, hantering av köldmedium, olja och andra delar måste göras av en behörig installatör i enlighet med lokala och nationella bestämmelser.

Kasserade enheter och batterier måste omhändertas för återanvändning, återvinning och energiutvinning.

Genom att se till att denna produkt bortskafts korrekt bidrar du till att förhindra negativa konsekvenser på miljön och människors hälsa.

Kontakta installatören eller lokala myndigheter för mer information. Vid nedmontering av enheten och hantering av kylmedel, olja och andra delar ska du följa alla lokala och nationella bestämmelser.

Felsökning

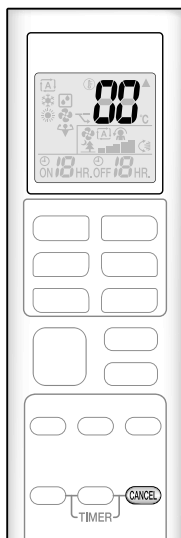

■ Feldiagnos av fjärrkontrollen

- Fjärrkontrollen kan ta emot relevanta felkoder från inomhusenheten.

1. När **CANCEL hålls intryckt under cirka 5 sekunder, blinkar "00" på temperaturdisplayen.**

2. Tryck på **CANCEL upprepade gånger tills ett kontinuerligt ljud hörs.**

- Kodindikeringen ändras som visas nedan och meddelas med en lång ljudsignal.

	KOD	BETYDELSE
SYSTEM	00	NORMAL
	UA	INOMHUS-UTOMHUSENHET KOMBINATIONSFEL
	U0	BRIST PÅ KÖLDMEDIUM
	U2	SPÄNNINGSFALL ELLER ÖVERSPÄNNING PÅ HUVUDKRETS
	U4	FELFUNKTION I FÖRBINDELSE (MELLAN INOMHUS- OCH UTOMHUSENHET)
INOMHUSENHET	A1	FEL PÅ INOMHUSENHETENS KRETSKORT
	A5	HÖGTRYCKSPRESSOSTAT ELLER FROSTSKYDD
	A6	FEL PÅ FLÄKTMOTOR
	C4	FEL PÅ VÄRMEVÄXLARENS TEMPERATURSENSOR
	C9	FEL PÅ SUGLUFTENS TEMPERATURSENSOR
UTOMHUSENHET	EA	FEL VID VÄXLING KYLA-VÄRME
	E1	FEL I KRETSKORT
	E5	OL STARTAD
	E6	FEL KOMPRESSORUPPSTART
	E7	FEL PÅ DC FLÄKTMOTOR
	E8	ÖVERSTRÖM
	F3	HÖG TEMPERATUR I UTMATNINGSRÖR
	F6	HÖGTRYCKSPRESSOSTAT (FÖR KYLA)
	H0	SENSORFEL
	H6	DRIFTSTOPP PÅ GRUND AV FEL PÅ SENSORN FÖR POSITIONSAVKÄNNING
	H8	FEL I DC-STRÖMSENSOR
	H9	FEL PÅ SUGLUFTENS TEMPERATURSENSOR
	J3	FEL PÅ UTLOPPSRÖRETS TEMPERATURSENSOR
	J6	FEL PÅ VÄRMEVÄXLARENS TEMPERATURSENSOR
	L3	VÄRMEFEL I ELEKTRISKA DELAR
L4	HÖG TEMPERATUR PÅ KYLFLÄNSEN FÖR INVERTERARKRETSEN	
L5	ÖVERSTRÖM PÅ UTGÅNG	
P4	FEL PÅ TEMPERATURSENSOR FÖR INVERTERKRETSENS KYLFLÄNS	

OBS!

- En kort ljudsignal indikerar icke-motsvarande koder.
- Om du vill avbryta kodvisningen håller du **CANCEL** intryckt i cirka 5 sekunder. Kodindikeringen avbryter sig själv också om ingen knapp används på 1 minut.



DAIKIN INDUSTRIES CZECH REPUBLIC s.r.o.

U Nové Hospody 1/1155, 301 00 Plzeň Skvrňany, Czech Republic

DAIKIN EUROPE N.V.

Zandvoordestraat 300, B-8400 Oostende, Belgium

