

Monteringsanvisning

Tjakke 15m²



Tack för att du valde en stuga från Baseco.

Innan ni påbörjar monteringen, öppna paketen och sortera upp materialet efter plocklistan på kommande sidor i monteringsanvisningen.

Kontrollera att alla bitar finns med och är oskadade. Eventuella reklamationer på grund av skada **skall** göras **innan** monteringen påbörjas.

Detta behövs för att montera Tjakke 15m2

Mått på skruv och spik är våra rekommendationer.

Grund

- Vattenpass för att väga in syllen
- Grundstenar 12 st., t.ex. lecablock, gjutna plintar, eller stenplattor

Golv

- 60st Skruv 5,0x100 eller spik 4" för golvåsar (4st/golvås).
- Golvskruv 47mm, ca 250st, för 25mm golvbrädor.
- Golvskruv 62mm, ca 100st, för 30mm loftgolv

Stomme

- Träskruv 5,0x100mm ca25st för att fästa väggen i syllen
- Stor hammare eller slägga för att slå ihop knutbrädor. Slagkloss medföljer.

Tak

- Till takbrädor, Spik 60mm eller trallskruv 4,2x55mm ca 500st.
- Vindbrädor, takfot, Spik 60mm eller trallskruv 4,2x55mm

Övrigt

- Trallskruv 4,2x55mm eller spik 60mm till fönster- och dörrfoder.
- Trallskruv 4,2x55mm, till innerlist dörr
- Träskruv 70mm, innerlist fönster
- Brädor till sträv

Tjakke 15m2

45x145 Knuttimmer

Plodklista v1.0

Gavelspets 2st

Levereras i 3 delar vardera och de två nedersta brädorna kommer lösa.

Öppning för dörr och fönster i gavelspets görs efter montering enligt måttanvisning här bredvid.

T - 5350mm 2st

A - 5050mm 18st

A1 - 5050mm 2st

A2 - 3450mm 9st

B - 1275mm 14st

| Tjakke 15m2 | | Plodklista v1.0 |
|---------------|--|---|
| Reqel 45x145 | | Takås L-5350mm 5st <input type="checkbox"/> |
| | | Golvås L-3055mm 9st <input type="checkbox"/> |
| Reqel 45x120 | | Takfotsregel L-5350mm 2st <input type="checkbox"/> |
| | | Syll L-3145mm 2st <input type="checkbox"/> |
| | | Syll L-4505mm 2st <input type="checkbox"/> |
| | | Loftås L-2129mm 3st <input type="checkbox"/> |
| Reqel 45x95 | | Bärlina L-4505mm 1st <input type="checkbox"/> |
| | | Takfotsstöd L-500mm 4st <input type="checkbox"/> |
| | | Innerlist litet fönster L-3,0m 1st <input type="checkbox"/> |
| Råplan 22x170 | | Vindbräda L-4,2m 8st <input type="checkbox"/> |
| | | Takfot L-4,5m 4st <input type="checkbox"/> |
| | | Foder L-4,2m 3st <input type="checkbox"/> |

Tjakke 15m2

Kaplista foder 22x95

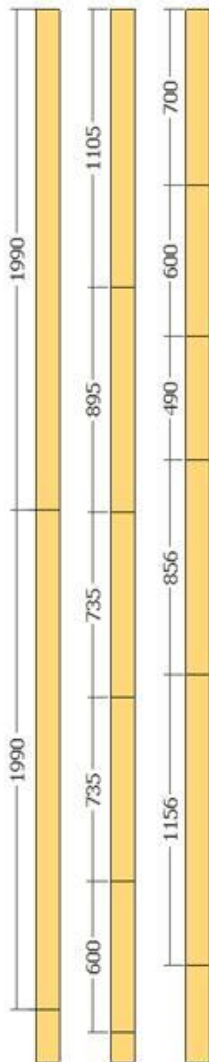

Plocklista v1.0

YTTERDÖRR 9x19, Uppe-1156mm 1st, Nere-856mm 1st, Sida-1990mm 2st

FÖNSTER 925x660, Uppe-1105mm 1st, Nere-895mm 1st, Sida-735mm 2st

FÖNSTER 490x490, Uppe-700mm 1st, Nere-490mm 1st, Sida-600mm 2st

Måttätning på dörr/fönster avser kapmått på innerlist

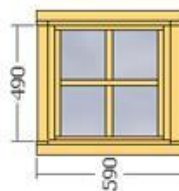

1st Fönster 490x490
inkl. spröjs

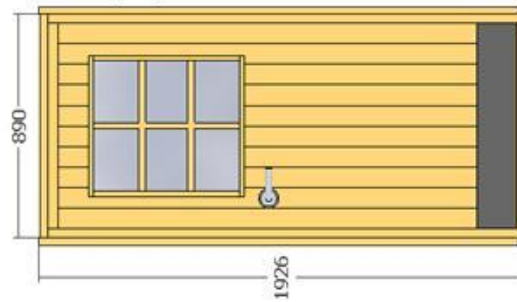

Dörr 18° 9-19
inkl. spröjs

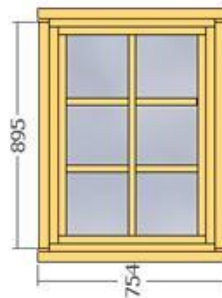

1 st Fönster
925x660
inkl. spröjs



| | | | |
|--|--|-----------------------|--------------------------|
| Loftgolv 30x113, inplastat, ändsponat, nertorkat | | ca 4,8m ² | <input type="checkbox"/> |
| Golv 25mm, inplastat, ändsponat, nertorkat | | ca 15,5m ² | <input type="checkbox"/> |
| Tak 20mm, inplastat, ändsponat, nertorkat | | ca 49m ² | <input type="checkbox"/> |
| Golvlist 18x70 | | L-3,9m 5st | <input type="checkbox"/> |
| Dörrlist 30x27 | | L-4,8m 1st | <input type="checkbox"/> |
| Fönsterlist 30x56 | | L-3,9m 1st | <input type="checkbox"/> |

Grund

Placera ut grundstenar enligt plintritningen.

Öppna upp paketen och sortera upp materialet.

Lägg ut syllen enligt bilden.

Kontrollmät diagonalen för att se att vinklarna är rätt.

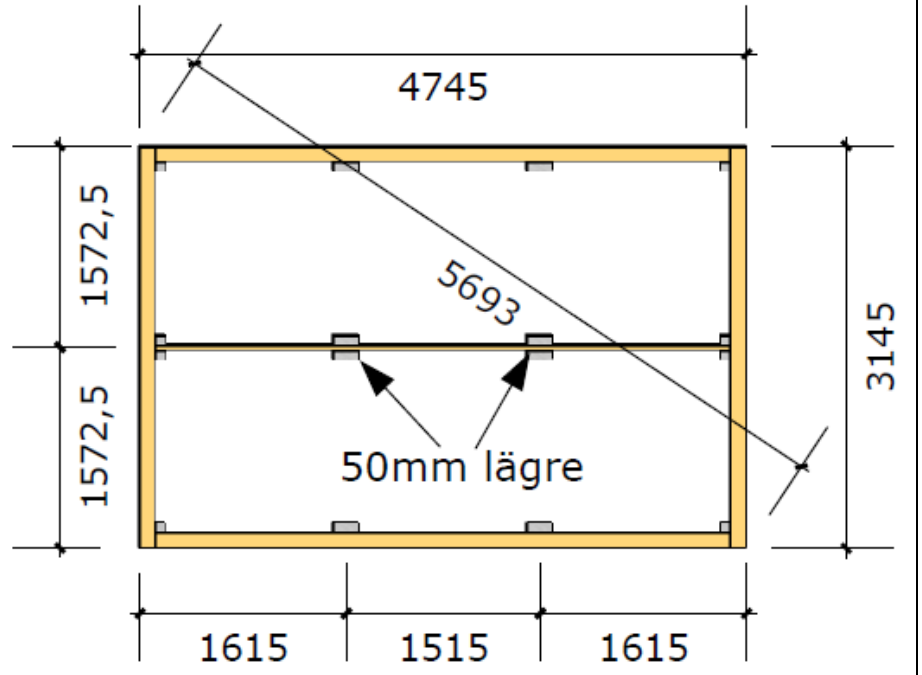

Lägg ihop första väggvarvet på syllen. Ytterväggen ska ligga ca 2-3mm utanför syllen runtom.

Skruva fast första väggvarvet i syllen med träskruv 5,0x100mm.

Skruva snett inifrån genom väggbrädorna. Halvbrädorna B3 kan man skruva rakt uppifrån bredvid sponten.

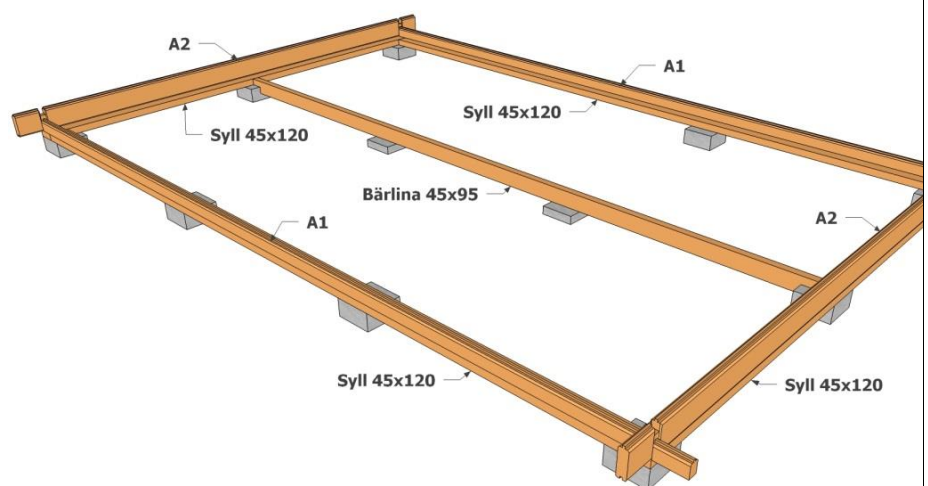

Stomme & Takåsar

Slå ihop varv efter varv enligt bilderna nedan.

Använd medföljande slagklossar. Slå aldrig direkt på en bräda.

P.g.a. stugans konstruktion så underlättas monteringen med hjälp av sträv. Tips på hur man kan göra detta visas nedan.

Lägg i takåsarna i urtagen.

Fram

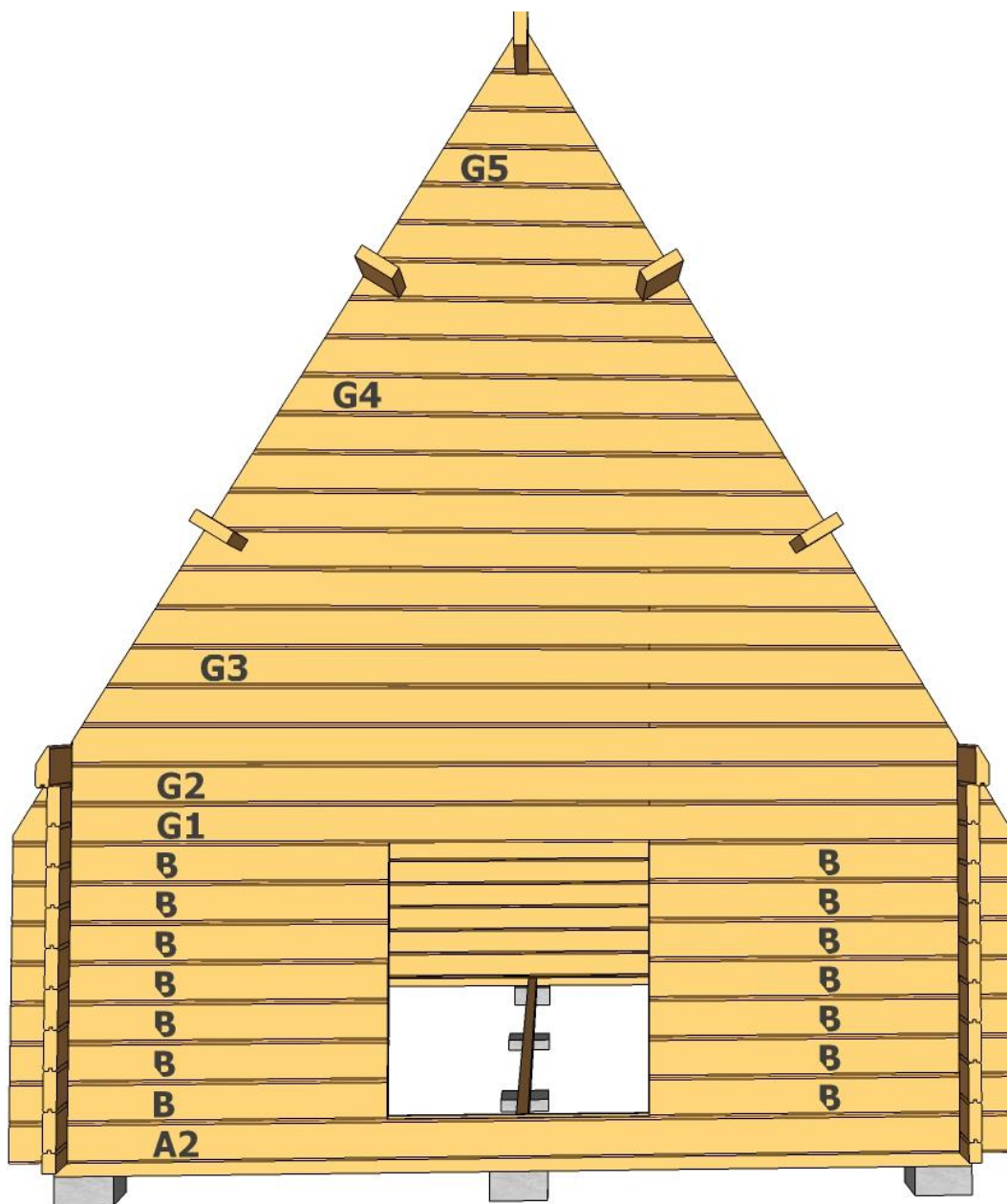

Sidor

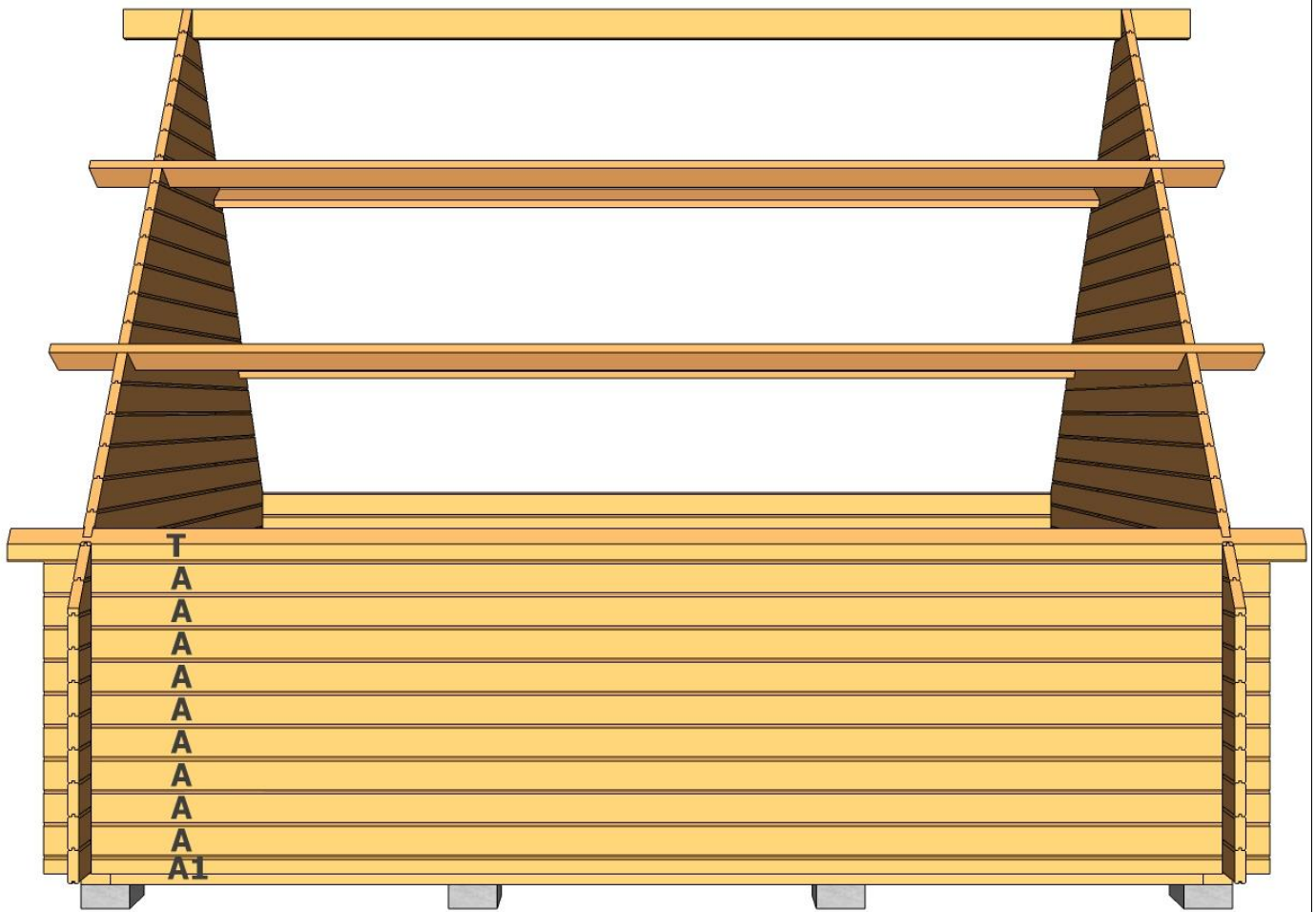

Bak

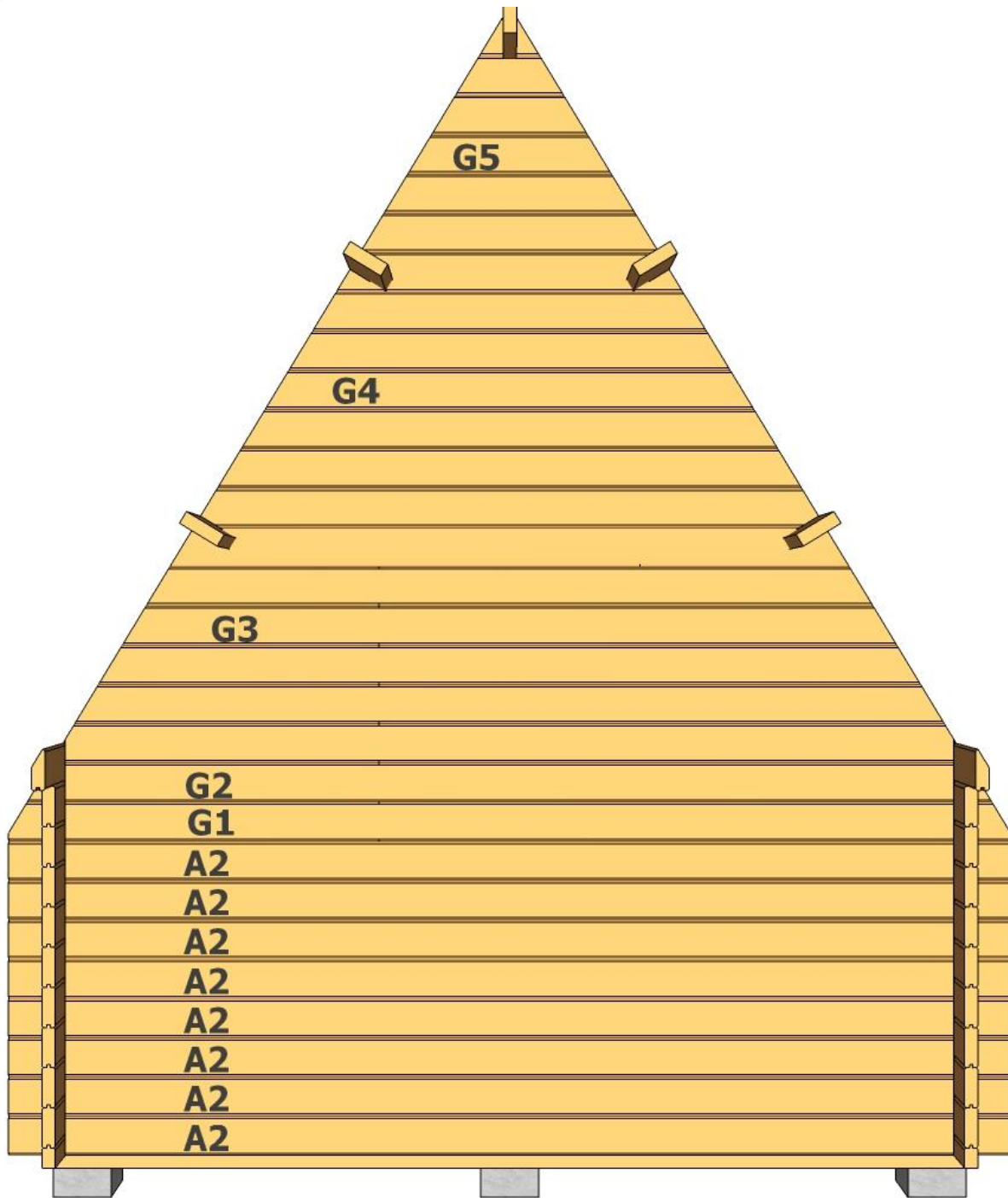

TIPS FÖR ATT UNDERLÄTTA MONTERING

- Bind ihop delarna i gavelspetsarna med t.ex. bitar av 45x95mm och skruva enligt bild.



- Sätt stöbena och sträv för att rätta upp takåsar

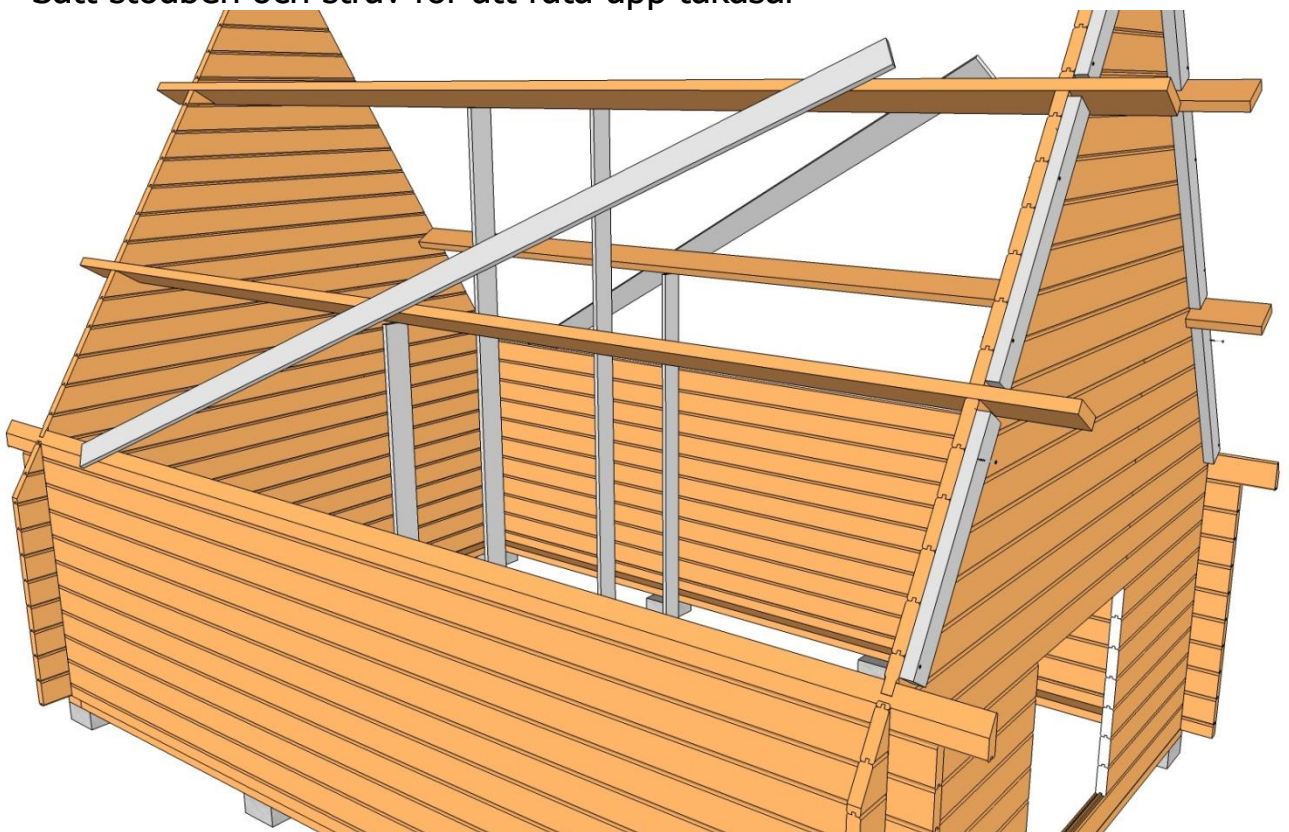

- Sätt sträv mot ena gaveln för att rätta upp gavelspetsarna.

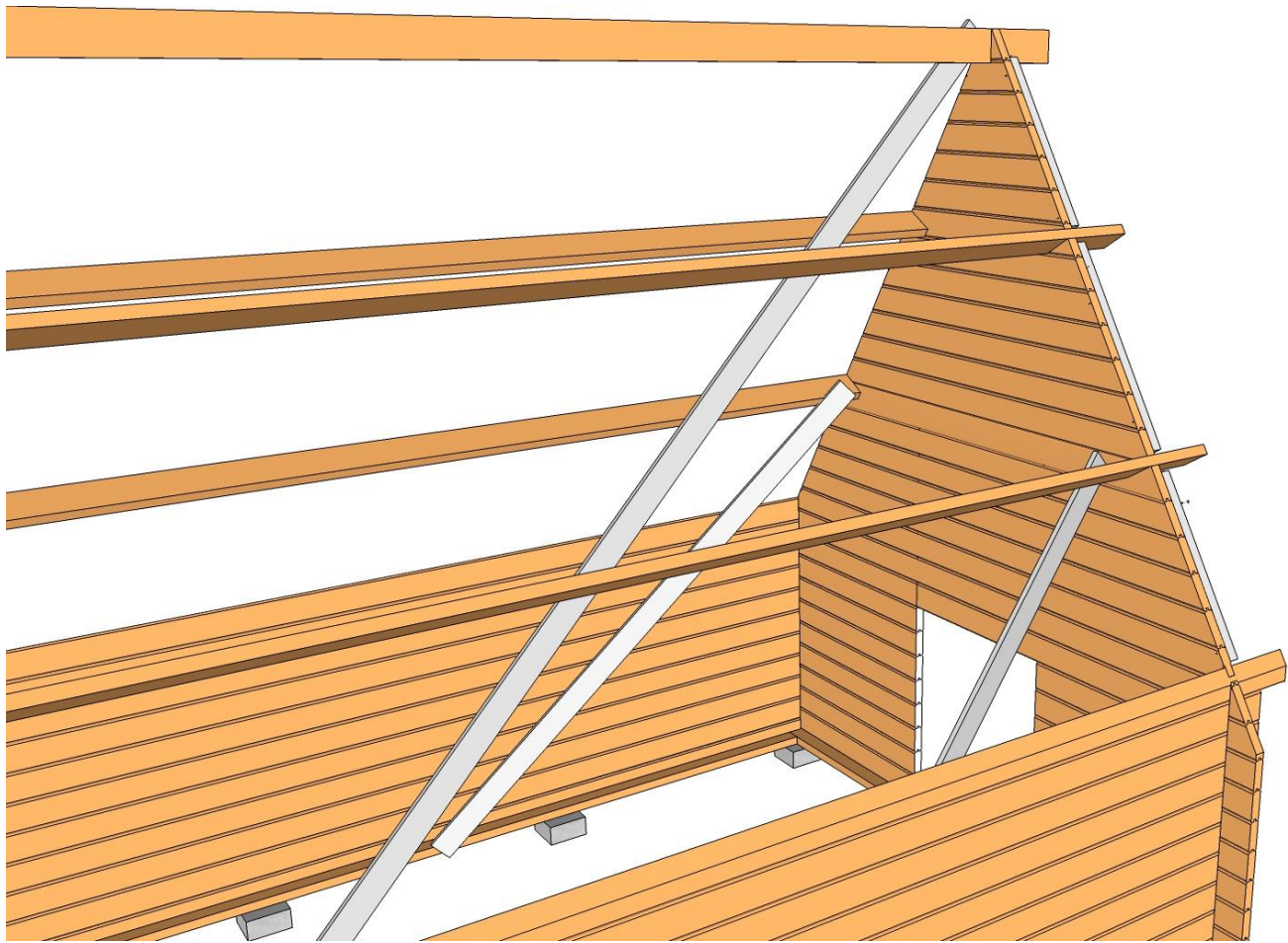

TAK

Montera taket. Lägg brädorna med finsidan inåt.

Taket ska sticka ut 22mm utanför kortändan på takåsarna enligt bilden.

Skarva taket fallande, d.v.s. man behöver ej skarva på takåsarna.

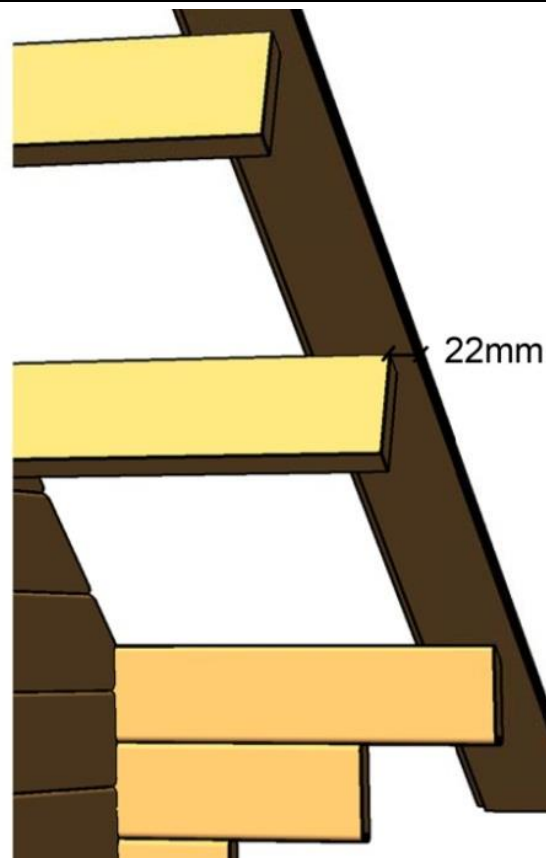

Man kan sticka ut taket lite extra på sidorna och kapa till efter montering.

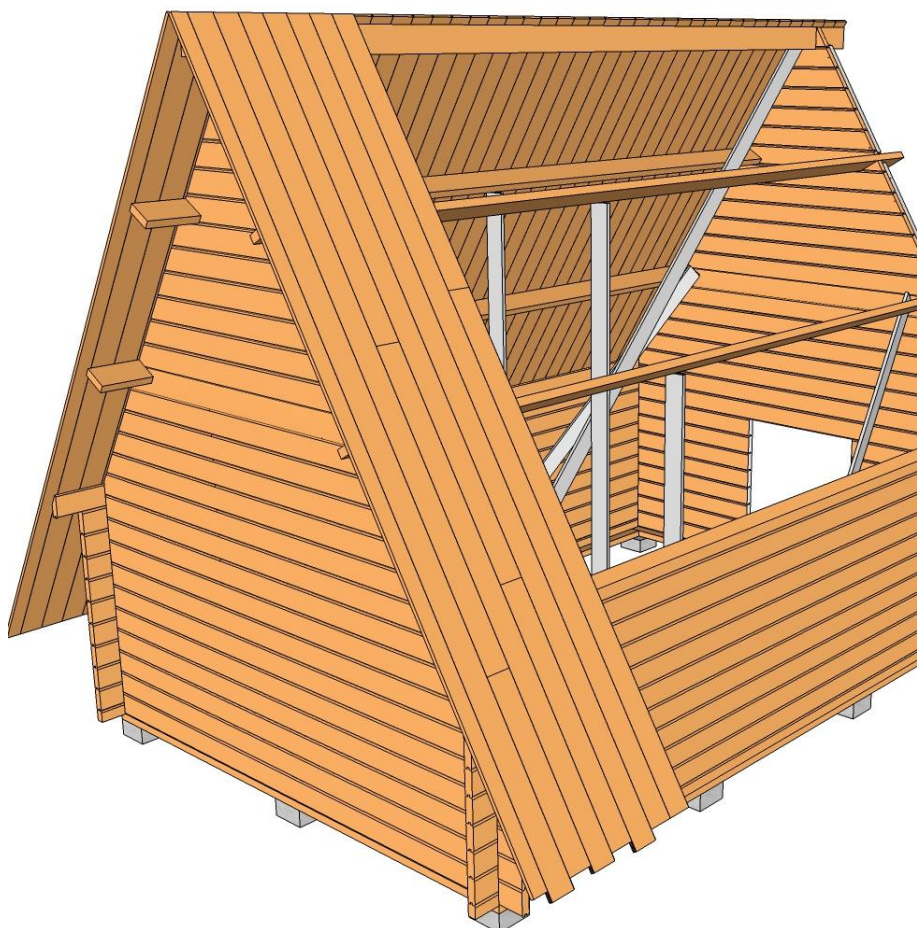

Mät ut ett takutstick på ca 100cm från ytterväggen och såga.

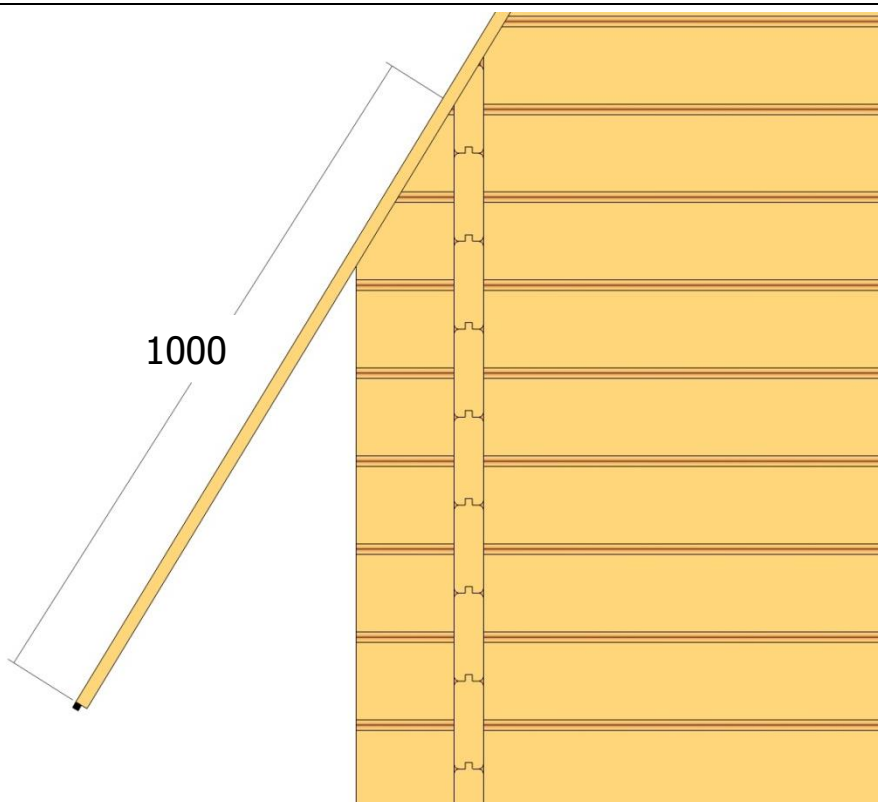

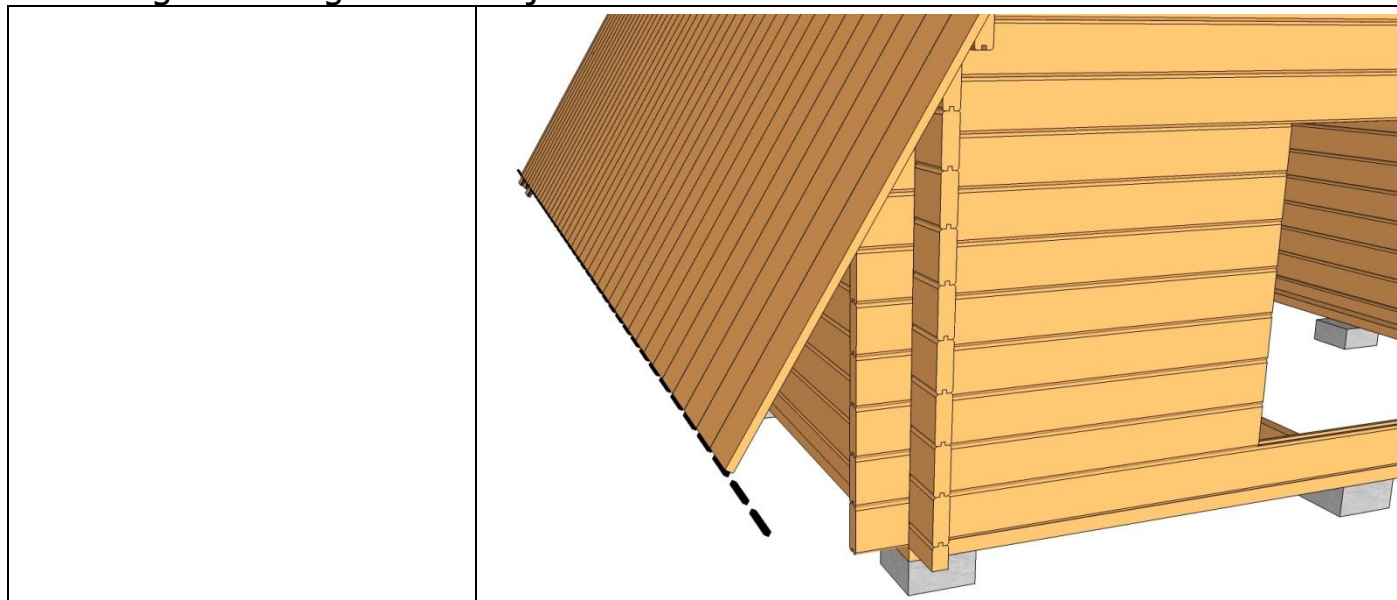

Montera regeln för extra stöd för takfoten. 22mm in från takkanten.

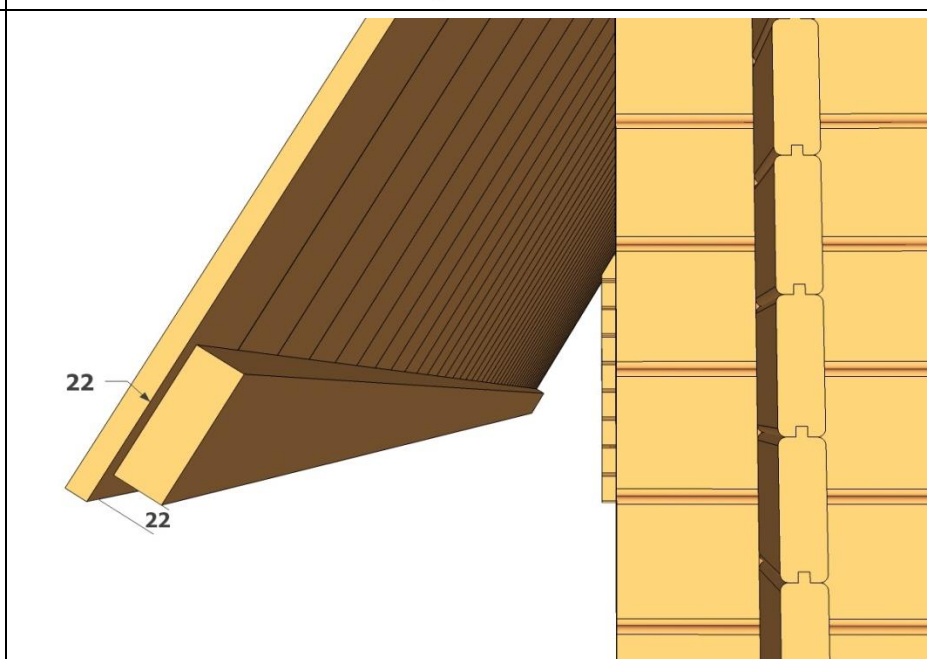

Montera takfotsstöd mellan takfotsregel och yttervägg. 45x95mm. 2st på varje sida.

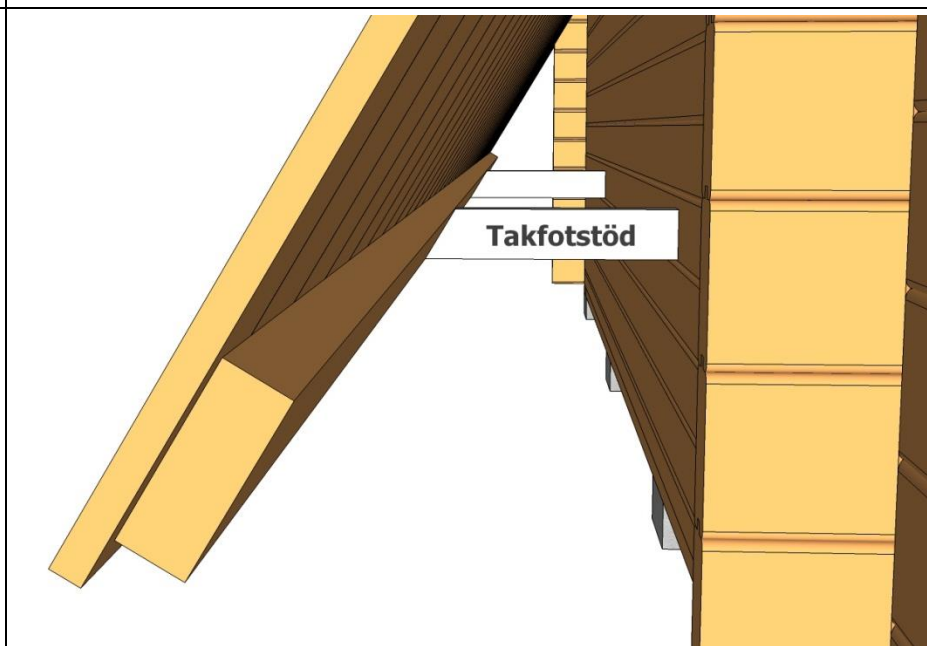

Montera de 2 nedre vindskivorna på varje gavel.

Styr de snedkapade ändarna mot varandra i nocken och skruva fast vindbrädorna.

Dra ner dem så de täcker ändträet på takåsarna.



Skruva fast de övre vindbrädorna. Förskjut vindbrädan ca 5-7cm uppåt.

Förskjutningen kan väljas efter egen smak, eller beroende på kommande takbeklädnad.

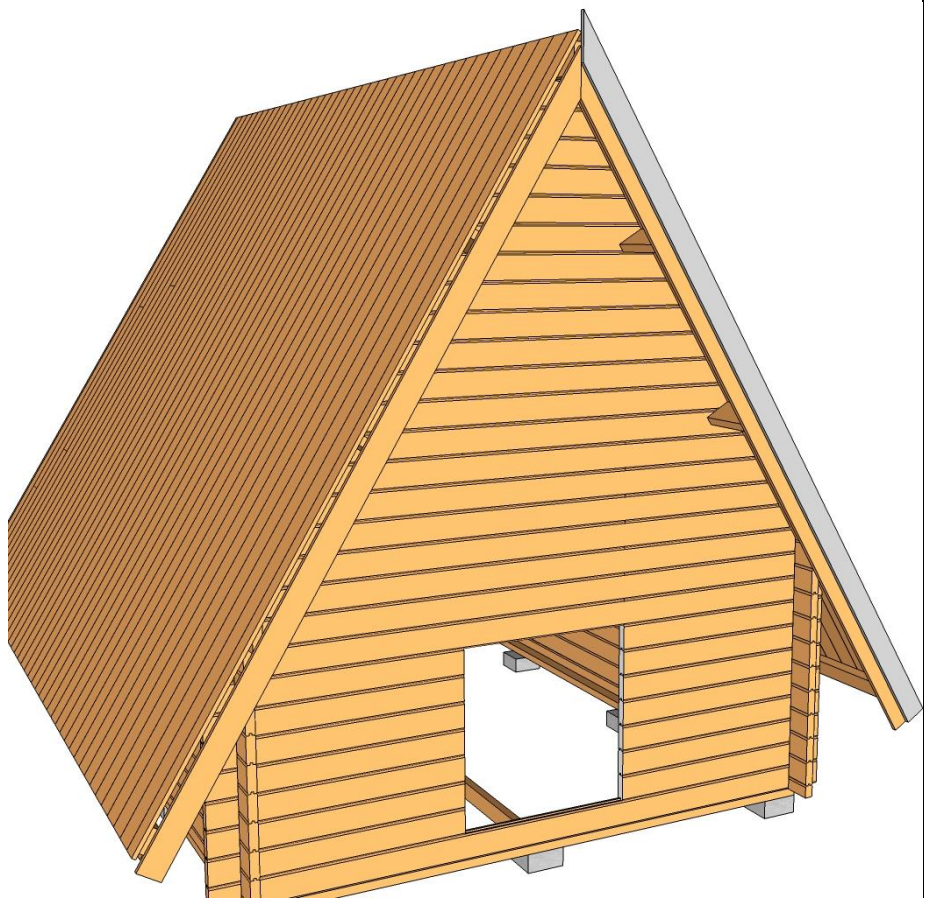

Mät upp och kapa till den undre takfotsbrädan.

Takfotsbrädorna måste skarvas för att räckas till.

Montera den på takfotsregeln i lämplig höjd.

Skruva/spika genom undre vindbrädan och i takfotsregeln.

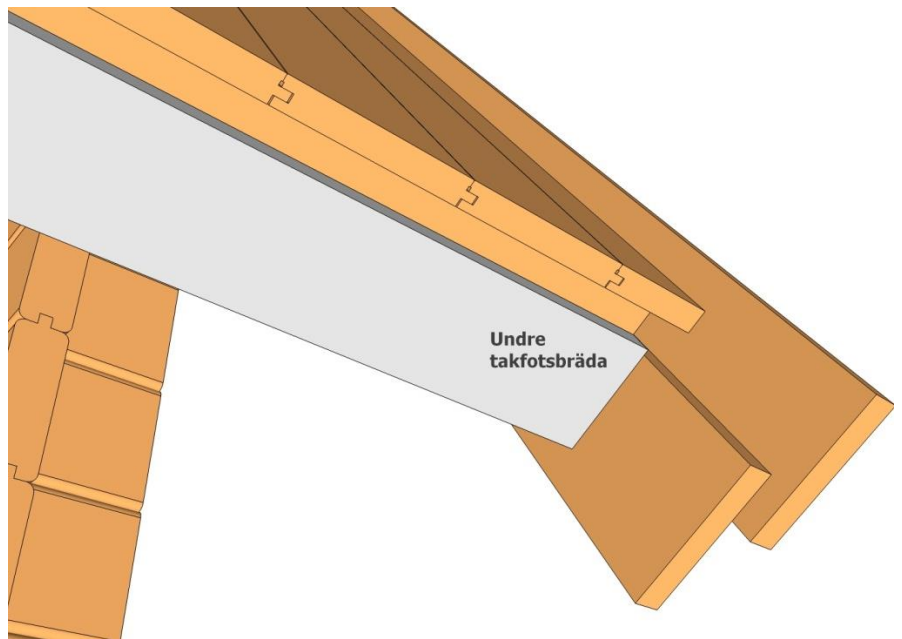

Kapa till och montera den övre takfotsbrädan enligt bilden

Lämna lämpligt utstick på vindbrädorna från takfotsbrädorna och såga.

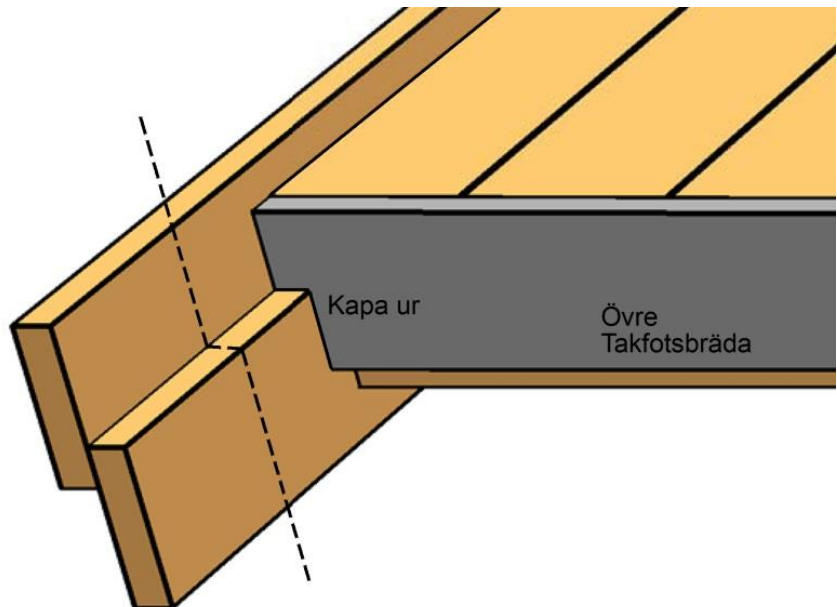

Dörröppning

Kapa upp öppningen i gavelspetsen enligt mått på plocklistan.

Sponten på nedre väggbrädan ska vara kvar.

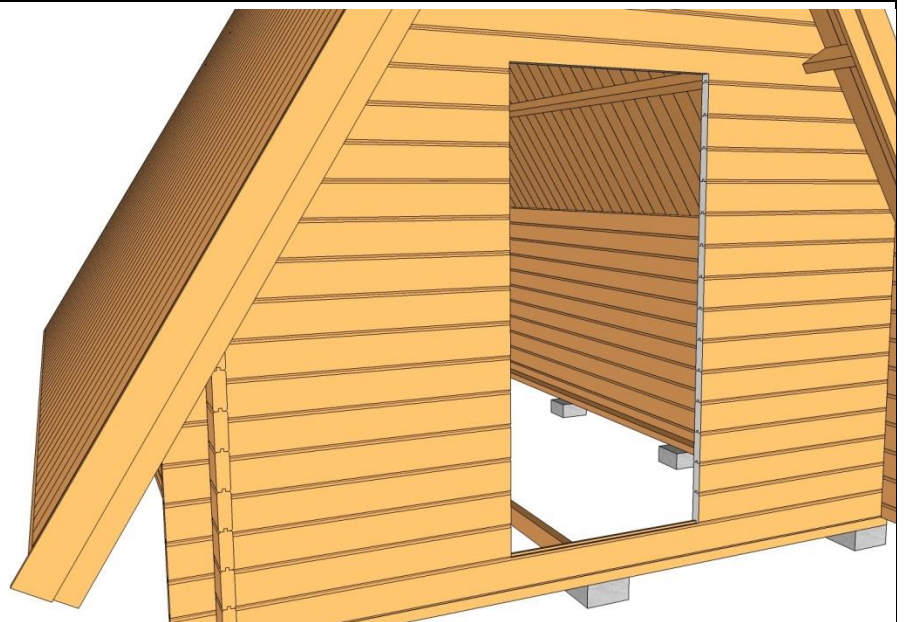

Golvåsar

Montera golvåsarna som bilden visar. Vill man isolera så monteras golvåsarna c/c 600mm.

Skråspika eller skruva åsarna snett ner i syllen med 2st spik/skruv i varje ände.

Montera golvåsen närmast dörren ca 20mm från väggen för att kunna fästa golvbrädor i den när dörren står på plats.

**Loftåsar**

Montera loftåsarna ovanpå de nedre takåsarna.

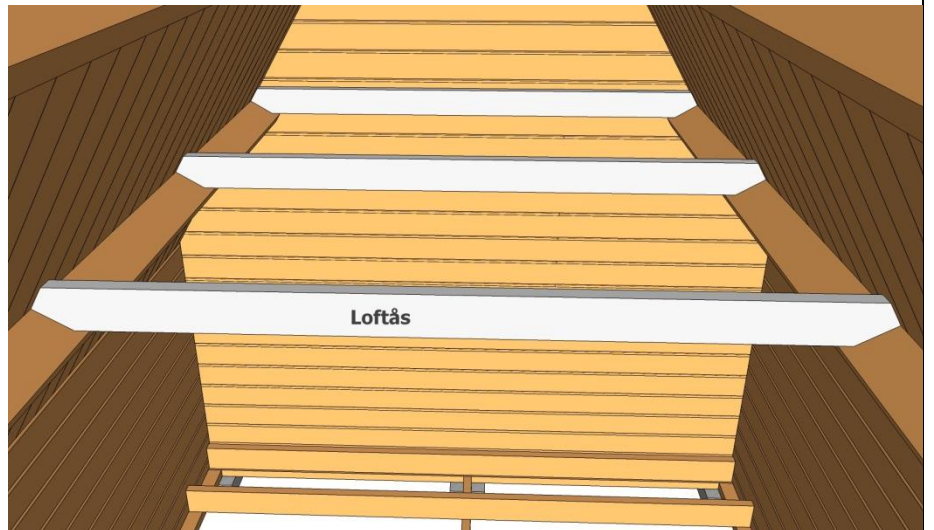

Loftet ska vara 2,20m från innervägg till ytterkant på inre regeln.

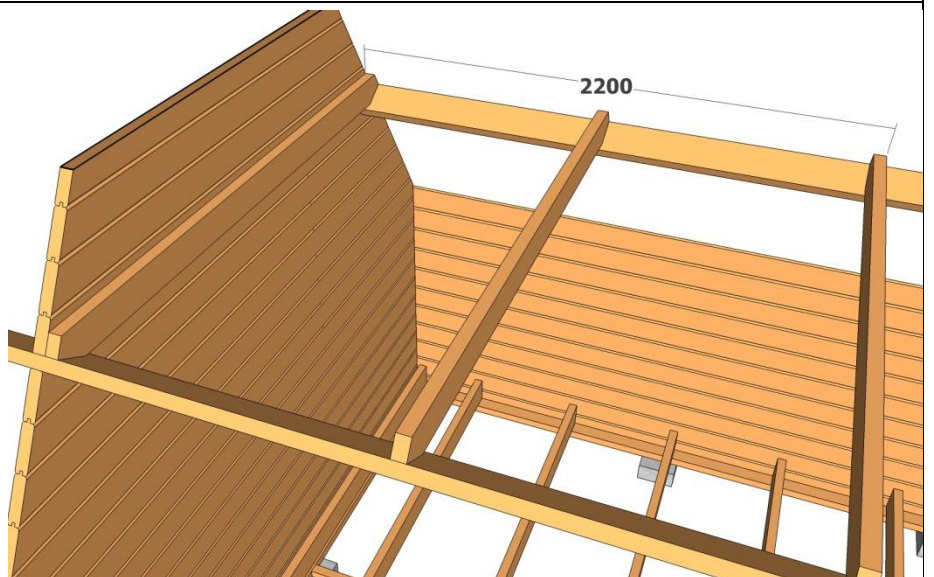

Ytterdörr

Kapa innerlisten till dörrarna enligt kaptipsen på plocklistan. Montera listen på dörrkarmarna enligt bilden. Listen ska sitta 45mm in från ytterkant på karmen. Använd rekommenderad skruv.

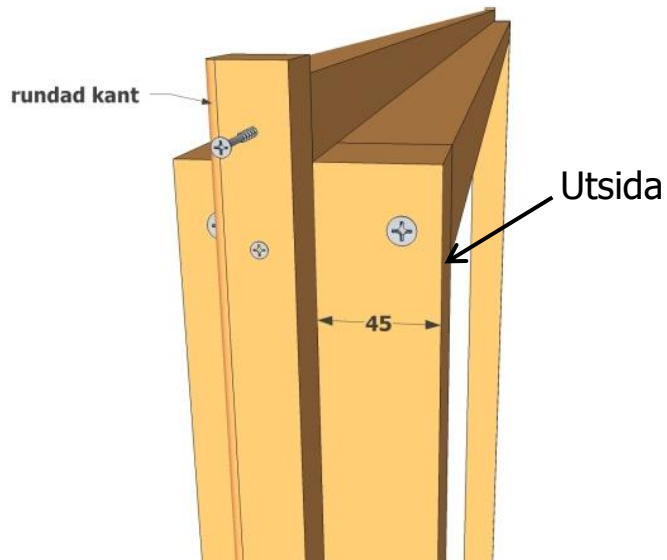

Ytterdörren och fönstren styrs inifrån med innerlisten mot väggen.

Dörren ska stå på spanten på nedre väggbrädan och på golvsåsen.

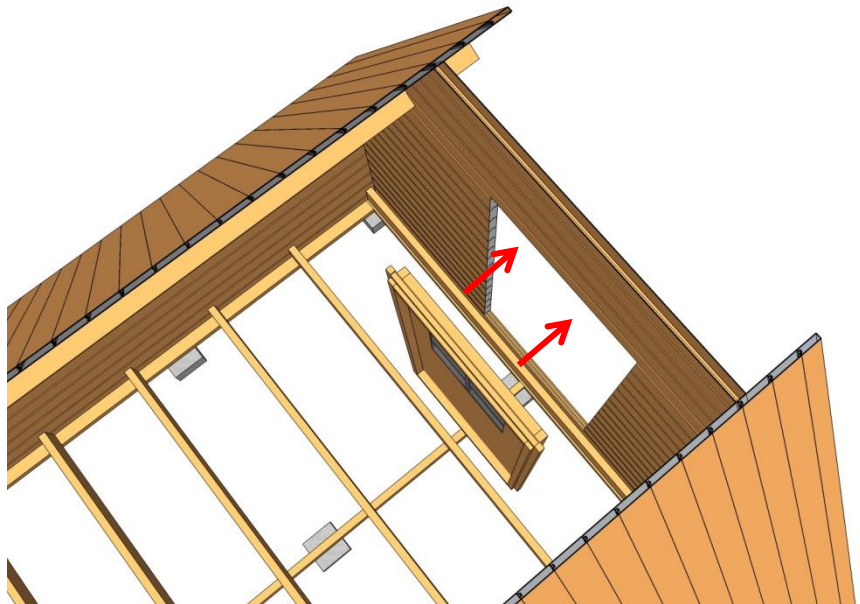

Kapa till ytterfodren enligt schemat på plocklistan.

Montera fodren enligt bilden. De ska vara ca 15-20mm in från ytterkant på karmen runt om.

Skruva/spika endast i karmen. EJ i väggen.



Golv

Lägg golven. De är ändspontrade och kan skarvas fallande för att minimera spill.
Lämna ca 12-14mm mot väggarna på långsidan av golvet.
Lämna ca 5mm mot vägg på kortsidan av golvbrädorna.

Loftgolvet kapas jämnt med inre loftåsen.

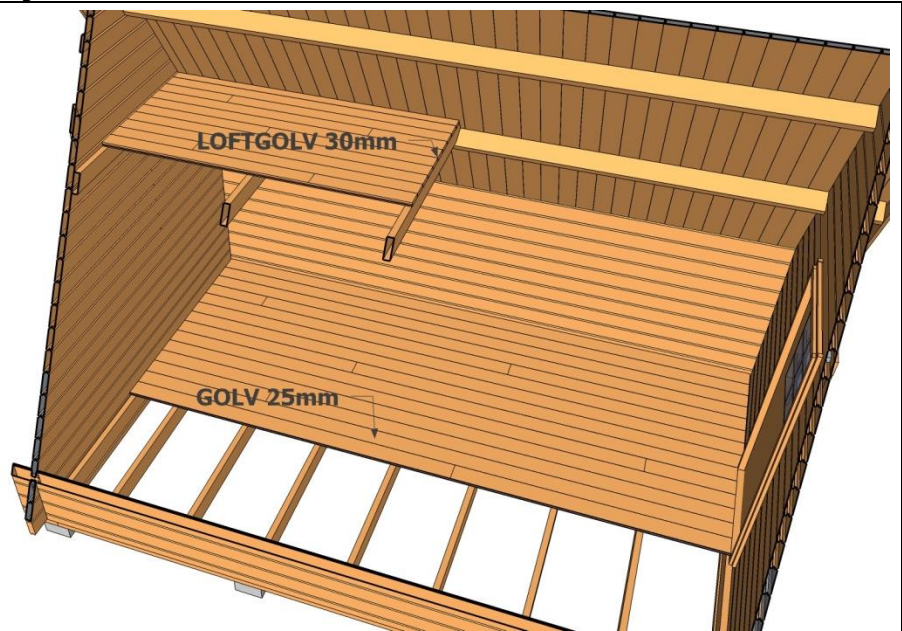

Montera golvlist runt nedre golv och i änden på loftgolvet.

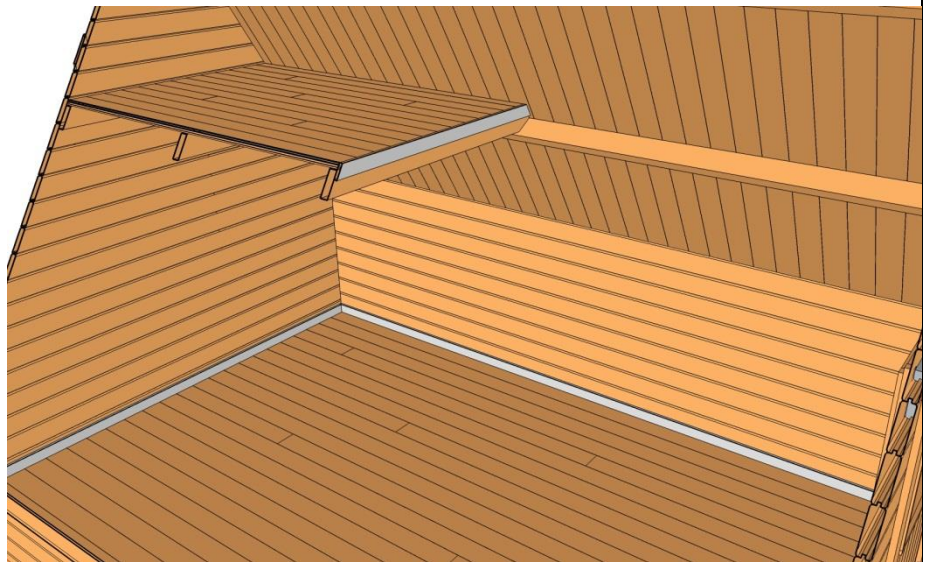
**Fönster**

Såga upp fönsteröppningar efter önskemål med storlek på hål enligt måtten på plocklistan.
Hål för stora fönstret är 5 hela brädvarv högt. Se till att sponten är borta på väggbredan under.



Montera innerlist på
fönster enligt bilden

Lilla fönstret har
45x45mm som fönsterlist
p.g.a. bredare karm.

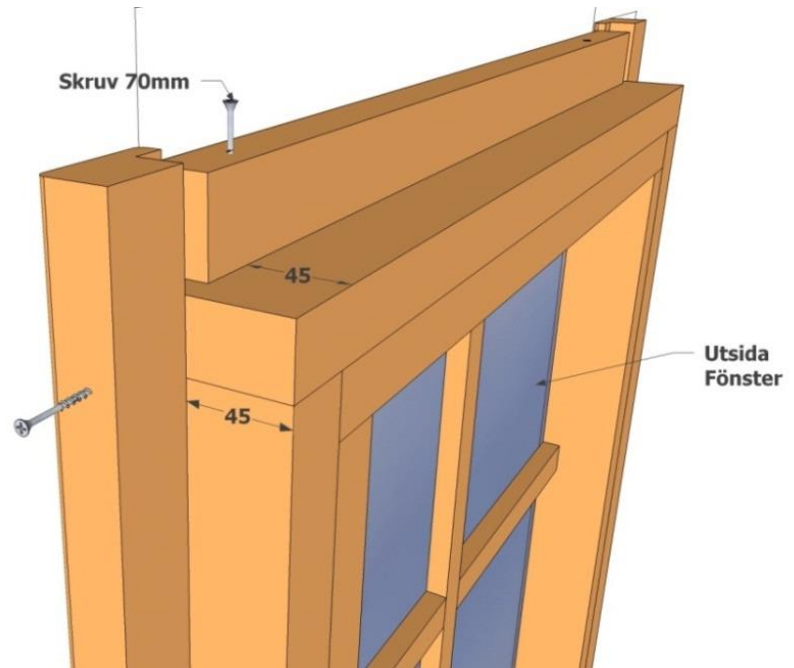

Fönstren styrs inifrån med
innerlisten mot väggen.

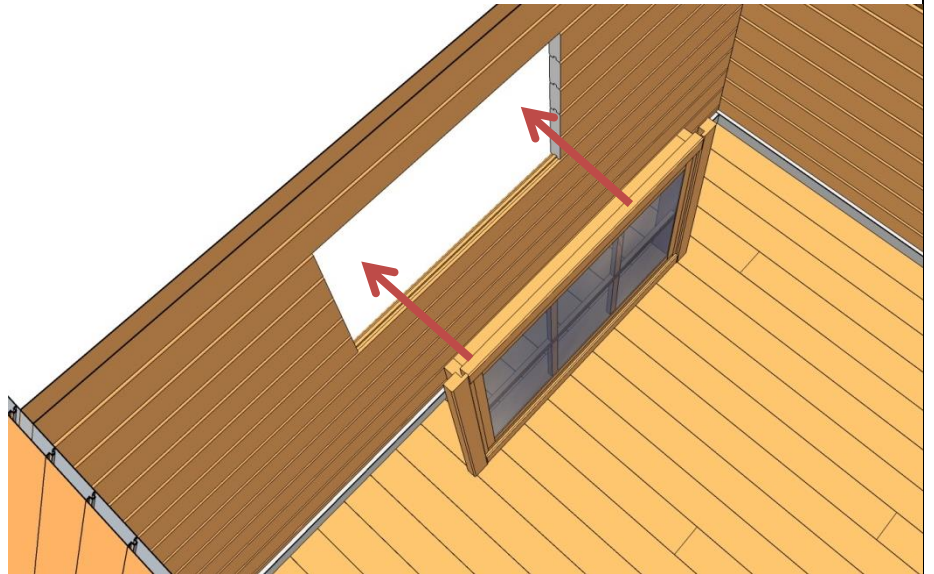

Kapa till ytterfodren enligt
schemat på plocklistan.

Montera fodren enligt
bilden. De ska vara ca 15-
20mm in från ytterkant på
karmen runt om.

Skruva/spika endast i
karmen. EJ i väggen.

