

NOVOROOM

Exklusiv

Monteringsanvisning för Glaspartier Exklusiv

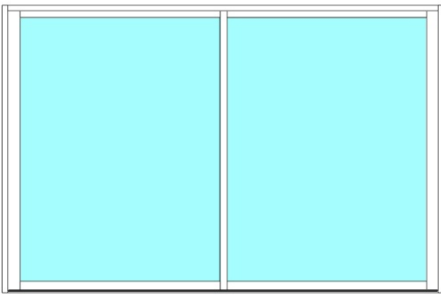

OX-parti, vänstergående
XO-parti, hörgående

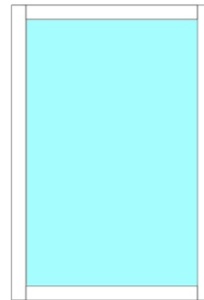

O-parti, fast parti

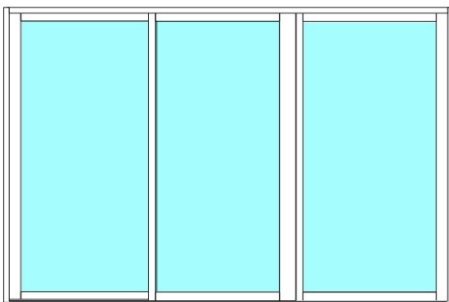

OXO-parti, vänster eller
hörgående

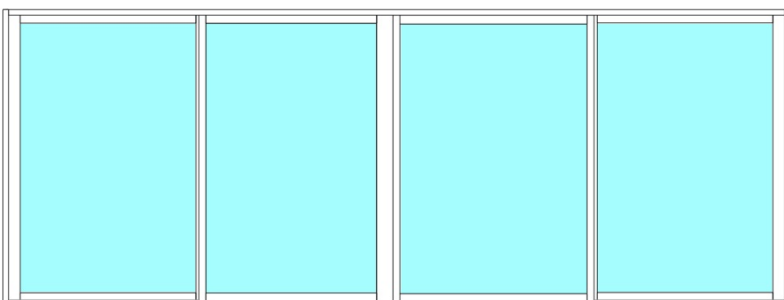

OXXO-parti

Detta är en **principiell** monteringsanvisning

Om objektsspecifika ritningar finns gäller dessa före denna monteringsanvisning.

Viktigt att tänka på innan montage påbörjas:

Kontrollera att levererat material och packsedel överensstämmer.

Kontrollera att dagöppningar som partierna skall monteras i stämmer i storlek med ev. ritning och packsedel.

Kontrollera att dagöppningens sidor är i lod och att under- och överkant där skenor skall placeras är i våg.

Verktyg erforderliga för montage:



Skruvdragare



Bågfil



Borr \varnothing 5 mm och försänkare 10 mm



Tumstock och penna

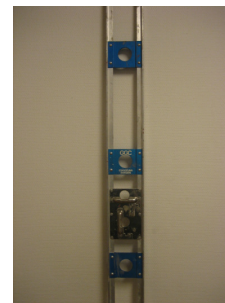

Långt pass

Ingående delar:

Principskiss parti:

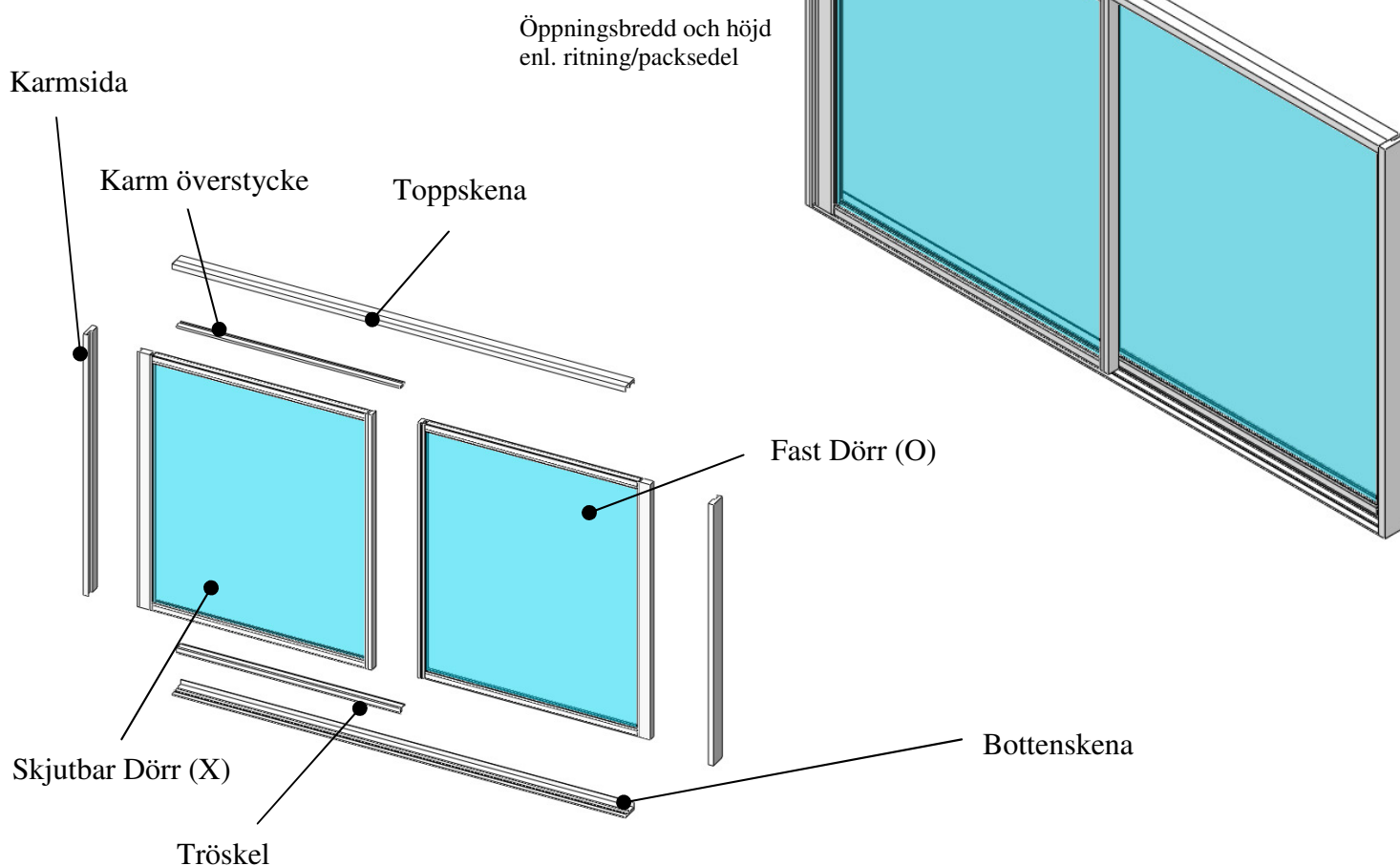

Novoroom Exklusiv levereras i följande utförande:



Typ XO



Typ OX



Typ OXHO



Typ OXVO

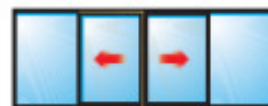

Typ OXXO

Skjutbara dörrblad löper på utsidan av fasta dörrblad. Illustrationer ses från utsidan.

I leveransen ingår följande detaljer per dörrparti:



Bottenkarm. 1 st

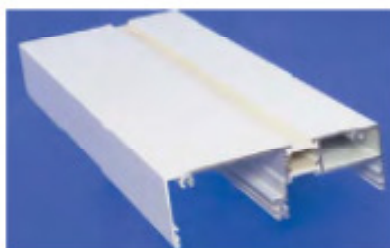

Toppkarm. 1 st



Sidokarm. 2 st



Tröskel. 1 st



Överstycke. 1 st

Typ	Skjutbara	Fasta
XO	1 st	1 st
OX	1 st	1 st
OXHO	1 st	2 st
OXVO	1 st	2 st
OXXO	2 st	2 st

Dörrblad antal.



Skruv för hopsättning av karm.
8 st



Skruv för montage av karm och
avlyftningsskydd. 25 st



Silikon. 1 st

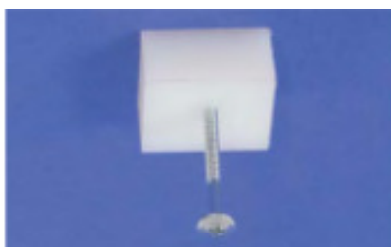

Avlyftningsskydd



Utfyllnadskloss till karm. Utformning beroende på typ av parti.



Handtag. 1 st



Låsvinkel till typ OXO.

Aluminiumprofiler

Karm botten

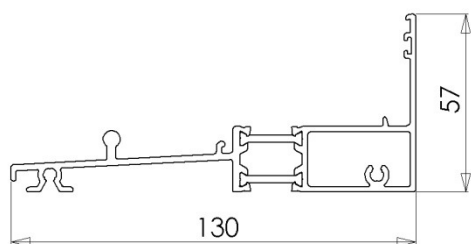
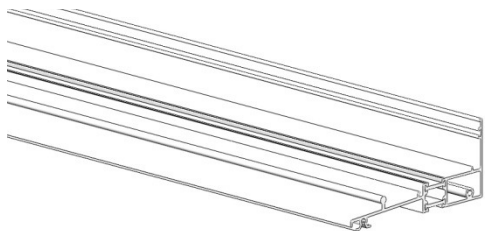

Utsida - Insida

Karm överstycke

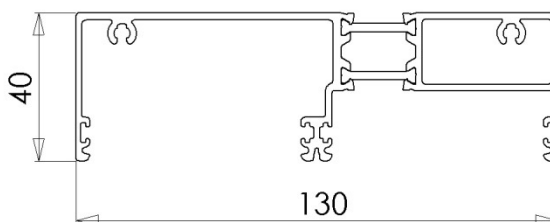
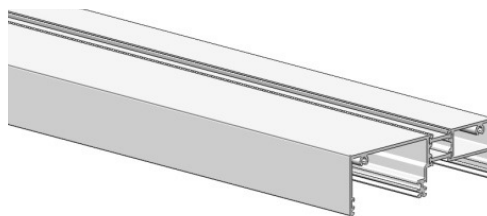

Utsida - Insida

Tröskel

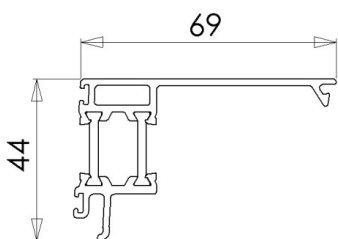
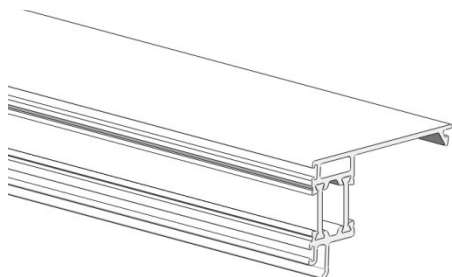

Karmsida

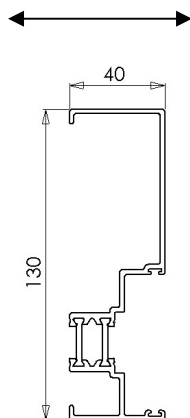
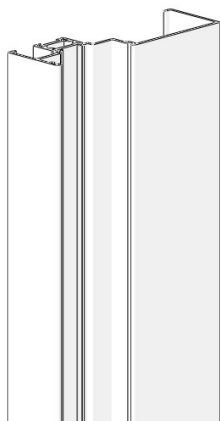

Överstycke

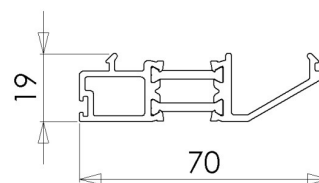
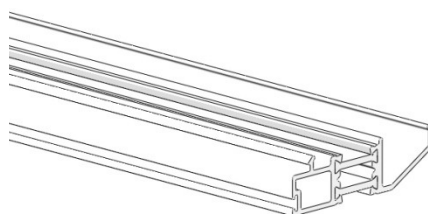

Mot vägg – mot öppning

Hopsättning av karm

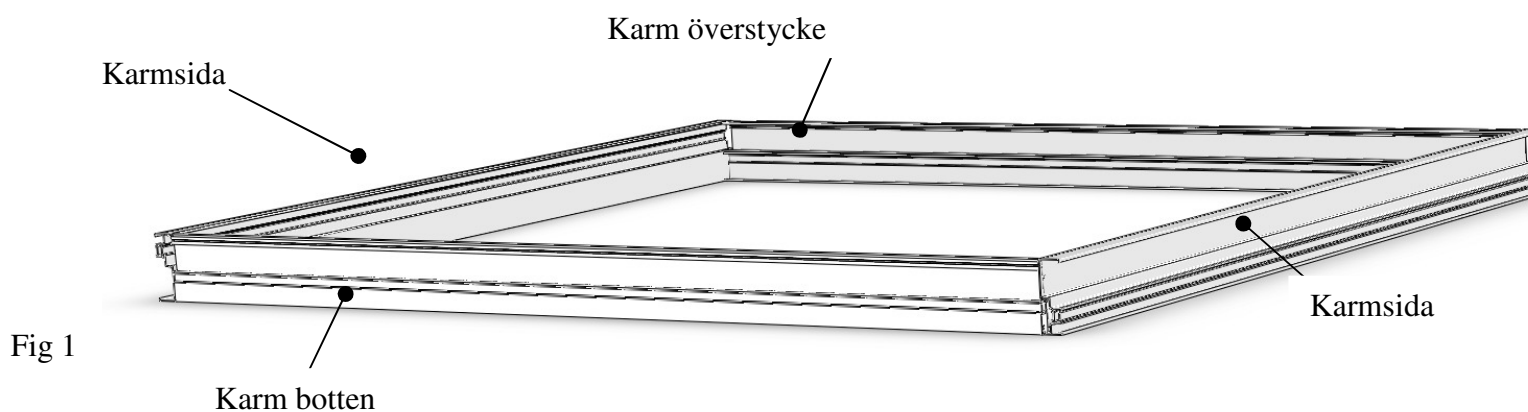

Karmdelar placeras i position enligt figur 1 med insidan nedåt på plant underlag. Var noga med att karmdelar inte skadas/repas mot underlaget.

Profilerna skall placeras med insidan nedåt, för karmbotten och karm överstycke se sida tre. Skjutbara dörrar skall löpa på utsidan av fasta dörrar, när partiet står i stängt läge skall varje dörr gå in i urtaget i karmsidan och den plana delen på karmsidan skall alltid placeras in mot öppningen, se sidan tre. Se figurer nedan för exakt placering.

I skarven mellan karmsida och karmbotten fogas med silikon enligt figur 2 och 3 borde före och efter ihopsättning. Karmsida skruvas med 2st skruv (skruv nr 1) i vart hörn mot karvbotten, enligt figur 4. Kontrollera att karmbotten spektive karmöverstycke ligger i liv med varandra vid skrivdragning,

I varje hörn monteras en utfyllnadskloss i vit plast för att fylla tomrummet mellan aluminiumprofilerna. Klossarna finns i två utförande, låga (figur 1) och höga (figur 2).

Låga klossar skall användas som utfyllnad i det yttre spåret.

Höga klossar skall användas som utfyllnad i det inre spåret.

Notera: För OXXO-partier behövs utfyllnad i det inre spåret på båda sidor, alltså två höga klossar och inga låga.

I skarven mellan karmsida och karmbotten fogas med silikon enligt figur 3 och 4 både före och efter ihopsättning.

Karm skruvas med 2st skruv i vardera hörn enligt figur 5.

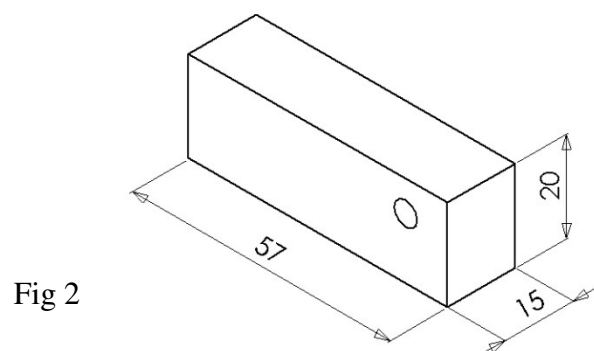
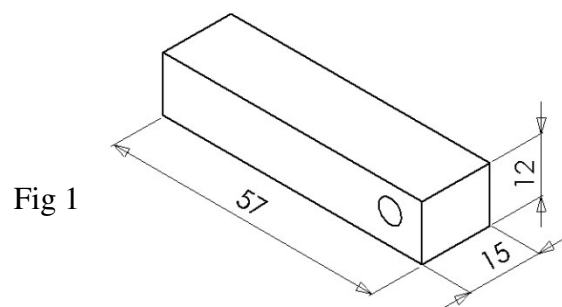

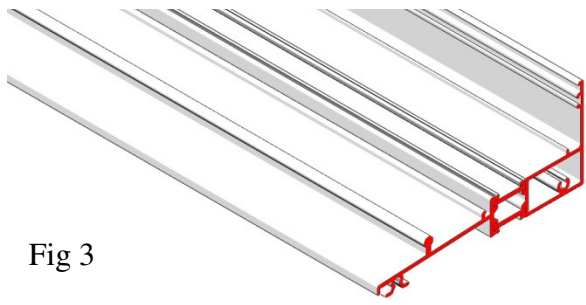

Fig 3

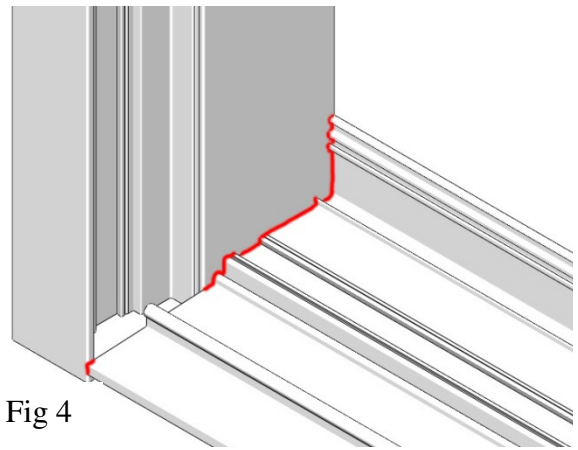

Fig 4

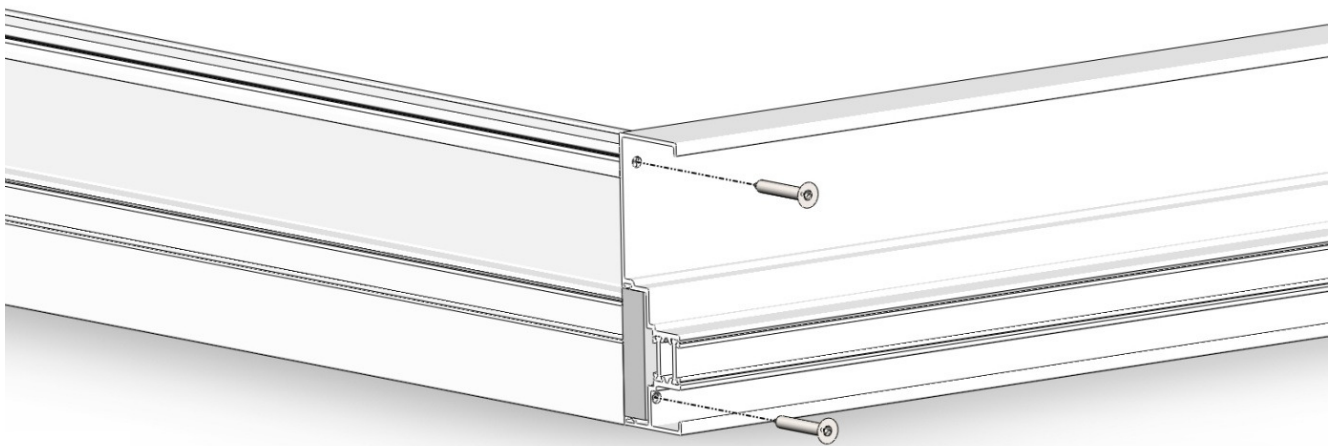
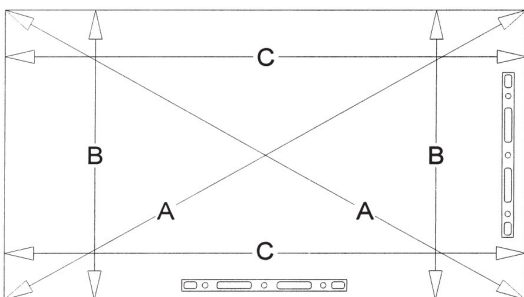

Fig 5

Montage av karm i väggöppning.



Kontrollmät alla mått i öppningen innan montage av karm. Öppningens höjd (mått B) skall vara 15 mm högre än karmhöjd och öppningens bredd (mått C) skall vara 15 mm bredare än karmbredd. Kontrollera även att syll ligger i plan och denna är absolut vågrät.

Dagöppning: Kontrollera mått A-C

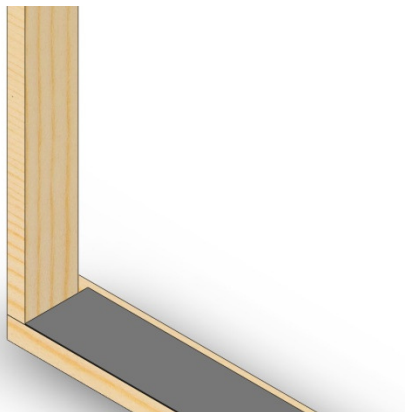

Rulla ut syllgummi och måttanpassa denna till öppningens hela bredd. Partier kan monteras i inre eller yttre väggliv efter önskemål.

OBS! Underbleck (ej från Novo) skall alltid monteras i karmens hela bredd, detta kan ske före eller efter karmmontage beroende på underbleckets utformning.

Innan karmen ställs in i öppningen kan man dreva hålrummet i Karmsidor om så önskas enligt bild nedan.

Lyft in karmen i öppningen och kila den i båda sidor och överkant. Kryssmät karmen och kontrollera att karmsidor står i liv innan

karmen skruvas. Skruvarna skall skruvas genom isolersteget i karmen och vid varje fästpunkt skall det placeras distansklossar, enligt nedanstående figurer.

OBS! Skruva ej igenom distansklossarna utan bredvid.

Efter att karmen skruvats dreva mellan karm och väggregel/överliggare.

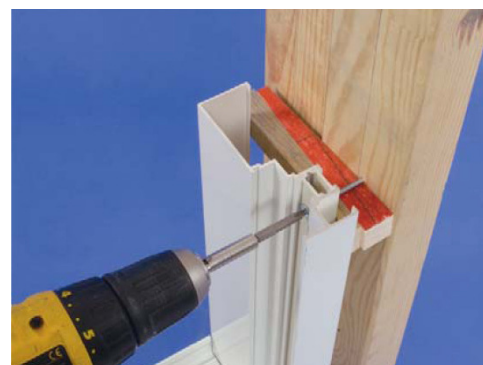
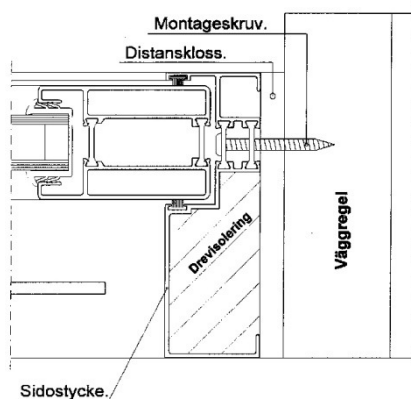
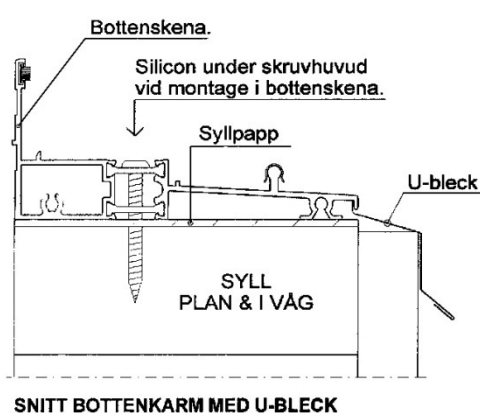

Montage av dörrblad i karm

A. Fasta Dörrblad.

Det fasta dörrbladet lyfts in i karmen från utsidan genom att först föra in överkanten på dörrbladet i det innersta spåret i skenan. Därefter förs dörrbladet till lodrät ställning och sänks ner på botten skenan. *Se till att insidan på underkanten på dörrbladet kommer innanför styvspåret på bottenkarm. Dörrbladet skjuts nu in i urtaget på sidostycket. Dörrbladet låses i sitt läge efter montage av tröskel och överstycke.

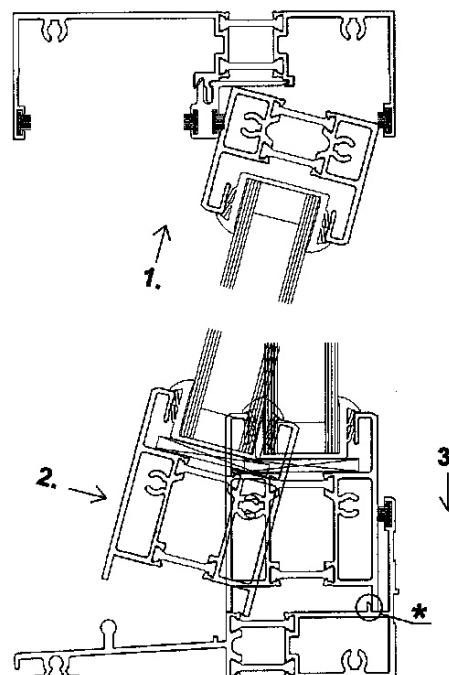

B. Tröskel och överstycke

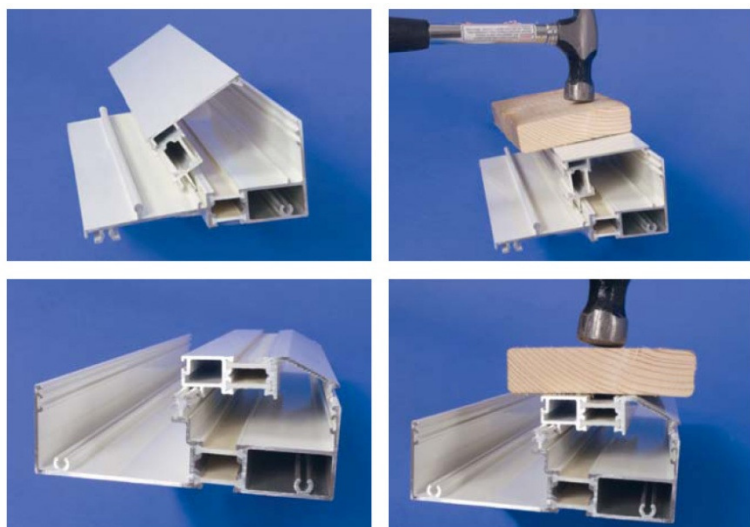

OBS! Innan tröskel och överstycke monteras kontrollera noga att karmsidor är korrekt placerade enligt sida 5 så att urtag för dörrar befinner sig på rätt position.

Tröskel och överstycke är av typ ”snäpplist”. Placera utsidans fästpunkt mot bottenkarm resp. toppkarm. Lägg mellanlägg innan respektive profil slås på plats med hjälp av hammare.

Tips! Vid montage av tröskel och överstycke ”spänn” en regel mellan karmsida och det fasta dörrbladet som är 2 mm längre än tröskel och överstycke så undviker du repor i karmsida.

C. Rörliga dörrblad

Rörligt dörrblad monteras på samma sätt som de fasta dörrbladen, men dock i det yttre spåret av topp- och bottenskena.

Exklusivepartier levereras med **Assas låskista modular 9787**. Till denna används tillbehör från Assa, vilka skall finnas hos återförsäljare eller lokala låssmeden.

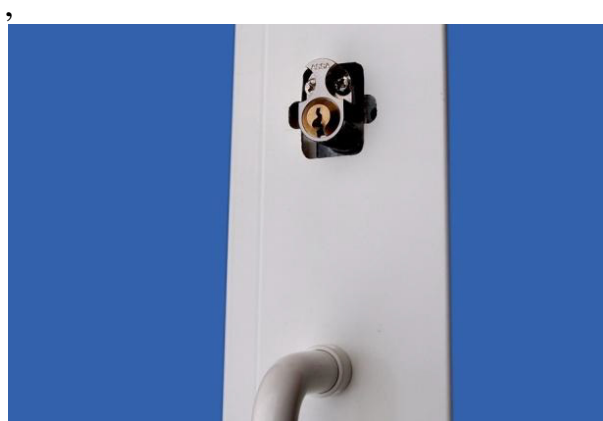

Assa låscylinde 703

Låscylinde 703 Färdigmonterat lås



Cylinderring Assa 13 mm DC N
Art nr Assa: 102985

Novorooms standardutförande för Exklusivepartier är slät utsida och insidan förberedd för låsning. Som tillval levereras partierna med in- och utvändigt låsning. Anges i beställningen.

D. Handtag



Se separat monteringsanvisning.

Tips: Använd 17 mm fasta nycklar. Kapa även skruven vid 3e brottstycket.

E. Ställskruv för lås



Genom ställskruven justeras spelet/läget för dörren i stängt och låst läge.

Om låset ”kärvar” kan slutbleck justeras i höjdläge genom att skruvarna som håller slutblecket lossas ett kvarts varv och blecket dornas i önskat läge.

OBS! Lossa inte blecket helt.

A. Justera hjul



Behöver eventuellt höjjustering ske av dörren görs detta i underkant (demontera plastplugg på dörrbladets utsida) med skruvmejsel.

TIPS

Justera upp hjulen till högsta läget för att därefter justera ned något av hjulen så att dörrblad kommer i vågrät läge.

B. Avlyftningsskydd



Avlyftningsskydd med självgängande skruv, monteras i toppkarm rakt ovan låskista.

C. Låsvinkel till typ OXO



Låsvinkel monteras i toppkarm för att "låsa" det yttre fasta dörrbladet.

Montage av fast karm i vägg

Karmen kan monteras i ytter eller inre väggliv efter önskemål. OBSERVERA att montering av karm i inre väggliv ger bäst skydd mot slagregn. Underbleck skall ALLTID monteras i hela karmens bredd, detta kan ske före eller efter karmmontage beroende på utförande av underbleck, se figur 7.

Öppningsmått i vägg skall vara 15 mm mer än tillverkningsmått av partiets bredd och 15 mm i höjd.

Kontrollera öppning enligt figur 8.

Upplag skall vara fast, plan och helt vågrät. Syllremsa (drev) monteras före montage av karm i underkant. OBS karm skall monteras med dräneringshål nedåt.

Karmen placeras i öppningen och därefter kilas fast i varje hörn. Sätt distansklossar mellan karm och väggregel vid varje fästpunkt. Skruv monteras genom isolerprofilen i karmen. Dreva därefter mellan väggregel och sidokarmar / toppkarmar.

FIGUR 7

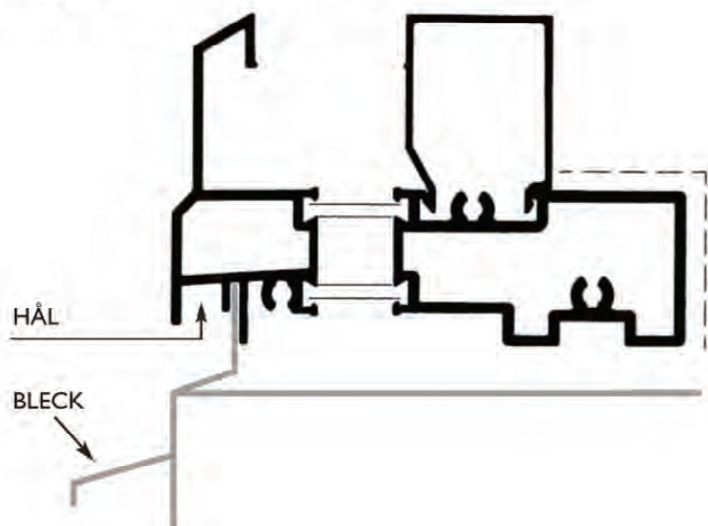

FIGUR 8

