

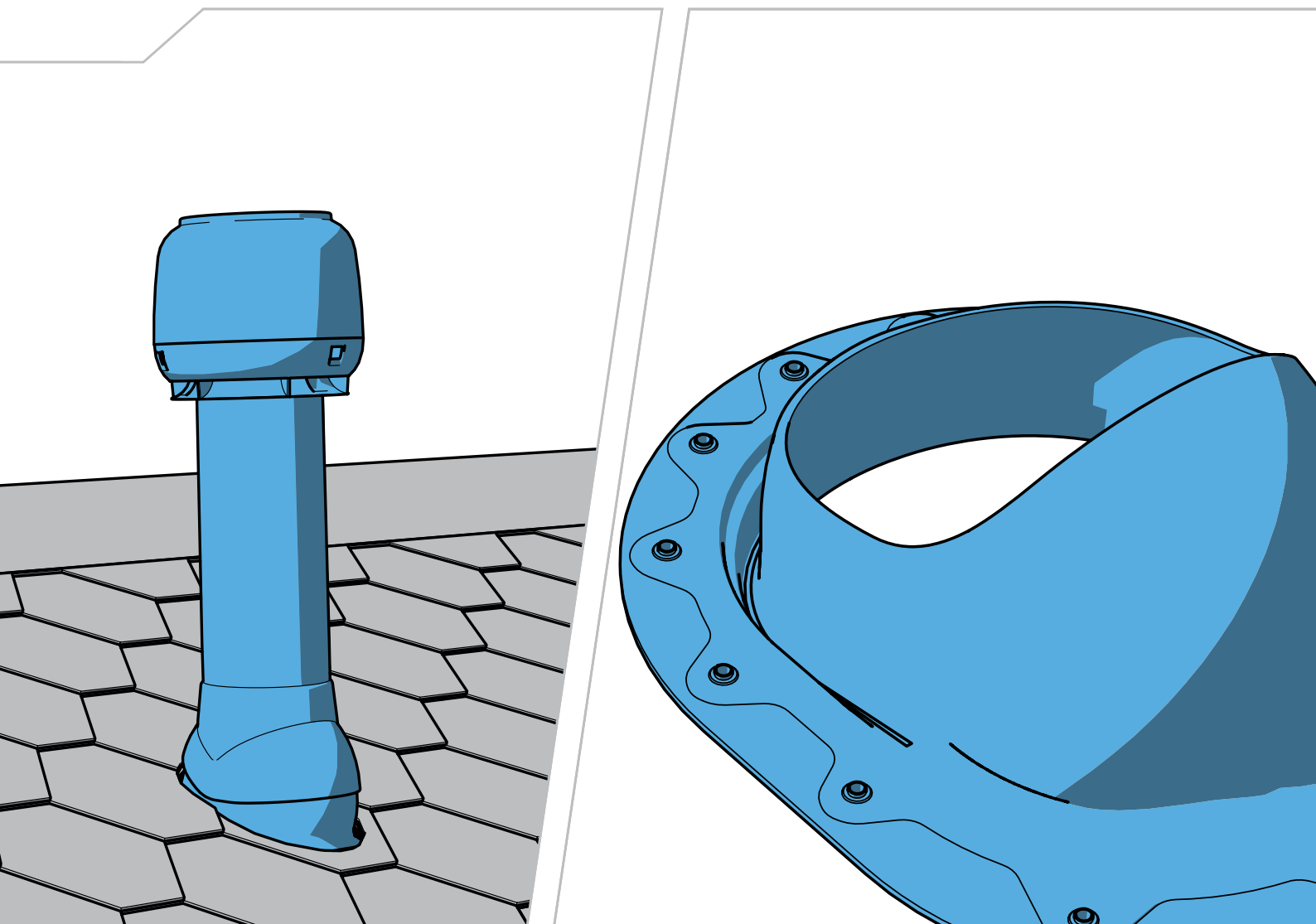

Innovative and Easy

Installation, operating and maintenance instructions



[FI](#) Asennus-, käyttö- ja huolto-ohje [SV](#) Anvisningar för installation, användning och service [DE](#) Installations-, Betriebs- und Wartungsanleitungen [NL](#) Installatie-, bedienings- en onderhoudsinstructies [FR](#) Les instructions d'installation, de fonctionnement et d'entretien [ET](#) Paigaldus-, kasutus- ja hooldusjuhend [LT](#) Montavimo, naudojimo ir priežiūros instrukcijos [LV](#) Norādījumi par uzstādīšanu, ekspluatāciju un tehnisko apkalpi [PL](#) Instrukcje montażu, obsługi i konserwacji [HU](#) Beépítési, kezelési és karbantartási kézikönyv [CZ](#) Instrukce pro instalaci, provoz a údržbu [RU](#) Инструкция по монтажу, эксплуатации и обслуживанию

Symbols used in the instructions

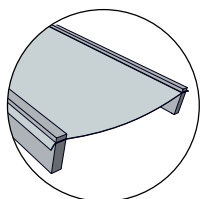

EN Guide intended for roofs with plastic underlay. FI Ohje on tarkoitettu katoille, joissa aluskatteena on muovi. SV Guide för tak med undertak av plast. DE Anleitung für Dächer mit Dachunterspannbahnen aus Kunststoff. NL Geleide die is bedoeld voor daken met een plastic onderlaag. FR Guide conçu pour les toits avec rehaussement en plastique. ET Plastist aluskihiga katuste jaoks mõeldud juhend. LT Kreiptuvas stogams su plastikine hidroizoliacinė plėvelė. LV Pamācība par jumtiem ar plastmasas paklājumu. PL Przewodnik przeznaczony do pokryć dachowych z tworzyw sztucznych. HU Útmutatás műanyag alátéttel rendelkező tetőkhöz. CZ Návod určený pro střechy s plastovou podložkou. RU Для кровель с гидроизоляционной пленкой.

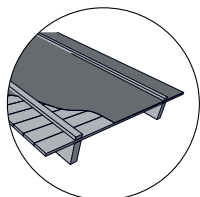

EN Guide intended for roofs with felt underlay. FI Ohje on tarkoitettu katoille, joissa aluskatteena on huopa. SV Guide för tak med undertak av papp. DE Anleitung für Dächer mit Dachunterspannbahnen aus Dachpappe. NL Geleide die is bedoeld voor daken met een vilten onderlaag. FR Guide conçu pour les toits avec rehaussement en carton feutre. ET Tõrvapapist aluskihiga katuste jaoks mõeldud juhend. LT Kreiptuvas stogams su bitumine hidroizoliacija. LV Pamācība par jumtiem ar filca paklājumu. PL Przewodnik przeznaczony do bitumicznych pokryć dachowych. HU Útmutatás bitumenes alátéttel rendelkező tetőkhöz. CZ Návod určený pro střechy s bitumenovou podložkou. RU Для кровель с битумной гидроизоляцией.

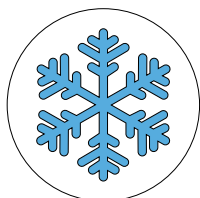

EN Guide point intended for locations where snow barriers are used due to winter conditions. FI Ohjeen kohta on tarkoitettu maihin, joissa talviolosuhteista johtuen käytetään lumiesteitä. SV Guidepunkt avsedd för platser där snöbarriärer används på grund av vinterförhållanden. DE Nur für Regionen, in denen wegen der Winterverhältnisse Schneerückhaltesysteme eingesetzt werden. NL Geleidepunt dat is bedoeld voor locaties waar sneeuwbarrières worden gebruikt vanwege winteromstandigheden. FR Partie du guide conçue pour les localités nécessitant l'installation de bloque-neige du fait des conditions hivernales. ET Viitepunkt kohtade jaoks, kus kasutatakse talviste olude tõttu lumetõkkeid. LT Kreipimo elementas vietoms, kur dėl žiemos sąlygų naudojami sniego barjerai. LV Atsevišķs punkts pamācībā par vietām, kur ziemas apstākļos tiek izmantoti sniega aizsargi. PL Przewodnik przeznaczony do krajów, gdzie stosuje się bariery śniegowe z uwagi na warunki zimowe. HU Olyan helyekre vonatkozó pont az útmutatásban, ahol a téli körülmények miatt hófogót kell használni. CZ Bod v návodu určený pro místa, kde se v zimním období používají sněhové zábrany. RU Для районов со снежными зимами устанавливается снегозадержатель.

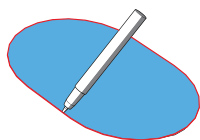

EN Use template supplied in package when cutting hole. FI Reikä leikattaessa käytä pakkauksen mukana tulevaa sabluunaa. SV Använd den medföljande mallen när hålet görs. DE Die mitgelieferte Schablone erleichtert das Ausschneiden der Öffnung. NL Gebruik het in de verpakking meegeleverde sjabloon bij het maken van een gat. FR Utilisez le modèle fourni avec le produit pour la découpe du trou. ET Kasutage augu lõikamiseks komplektis olevat šabloonit. LT Pjaudami kiaurymę naudokite pakuotėje pridėtą šablona. LV Griežot atveri, izmantojiet komplektācijā iekļauto veidni. PL Podczas wycinania otworu użyj szablonu dołączonego do opakowania. HU A nyílás kivágásához a termékhez mellékelt sablont kell használni. CZ Při vyřezávání otvoru použijte šablonu, která je součástí balení. RU При вырезании отверстия использовать шаблон из упаковки.



EN Guide continues on following page. FI Käännä, ohje jatkuu seuraavalla sivulla. SV Guiden fortsätter på nästa sida. DE Bitte wenden, Fortsetzung auf der nächsten Seite. NL Vervolg handleiding op volgende pagina. FR Le guide se poursuit à la page suivante. ET Juhend jätkub järgmisel leheküljel. LT Instrukcijos tęsinys kitame puslapyje. LV Pamācība turpinās nākamajā lappusē. PL Kontynuacja na następnej stronie. HU Az útmutatás a következő oldalon folytatódik. CZ Návod pokračuje na další straně. RU Продолжение на следующей странице.



EN Use adhesive mass suitable for bonding and sealing plastic and metal parts. FI Käytä liimamassaa, joka soveltuu muovien ja metalliosien liimaamiseen ja tiivistämiseen. SV Använd fogmassa lämplig för sammanfogning och tätning av plast- och metalldelar. DE Klebmasse verwenden, die sich zum Verkleben und Abdichten von Kunststoff und Metall eignet. NL Gebruik een hechtmasse die geschikt is voor binden en afdichten van plastic en metalen onderdelen. FR Utilisez une masse adhésive adaptée au collage et à l'étanchéité entre les parties en plastique et en métal. ET Kasutage plast- ja metalldetailide liitmiseks ning tihendamiseks sobivat klepmassi. LT Naudokite klijus, tinkamus klijuoti ir sandarinti plastikines ir metalines dalis. LV Plastmasas un metāla daļu savienošanai un blīvēšanai izmantojiet piemērotu līmvielu. PL Użyj masy klejącej odpowiedniej do łączenia i uszczelniania plastikowych oraz metalowych elementów. HU Műanyag és fémelemek kötésére és tömítésére alkalmas ragasztót kell használni. CZ Použijte lepicí hmotu vhodnou pro spojování a utěšňování plastových a kovových dílů. RU Применять клей и герметики для пластика и металла (на безукусной основе).



[EN] Use bituminous mass suitable for bonding and sealing plastic and roofing felts and strips. [FI] Käytä bitumimassaa, joka soveltuu muovien ja kattohuopien ja -kermien liimamiseen ja tiivistämiseen. [SV] Använd bitumenmassa lämplig för sammanfogning och tätning av plast och takpapp och lister. [DE] Bitumenmasse verwenden, die sich zum Verkleben und Abdichten von Kunststoff und Bitumen eignet. [NL] Gebruik een bitumineuze massa die geschikt is voor het binden en afdichten van plastic en dakvilt en -banden. [FR] Utilisez une masse bitumineuse adaptée au collage et à l'étanchéité entre les parties en plastique et les cartons feutres et bandes de toiture. [ET] Kasutage plastdetailide, katusepapi ja ribade liitmiseks ning tihendamiseks sobivat bituumenimassi. [LT] Naudokite bituminius kliju, tinkamus klijuoti ir sandarinti plastiką ir stogo bitumines dalis bei juostas. [LV] Plastmasas daļu, jumta filca daļu un sloksņu savienošanai un blīvēšanai izmantojiet piemērotu bitumenu. [PL] Użyj masy bitumicznej odpowiedniej do łączenia i klejenia pokryć dachowych i listew. [HU] Műanyag elemek és bitumenes tetőfedő lemez vagy szalag kötésére és tömítésére alkalmas bitumenasztixot kell használni. [CZ] Použijte bitumenovou hmotu vhodnou pro spojování a utěsňování plastů a bitumenové střešní krytiny a pásů. [RU] Применять герметики для пластика и битумных материалов.

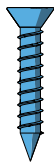

[EN] General screw, not included in package. [FI] Yleisruuvi, ei paketissa. [SV] Allmän skruv, medföljer ej. [DE] Universalschraube, nicht beiliegend. [NL] Algemene schroef, niet meegeleverd in de verpakking. [FR] Vis classique, non incluse avec le produit. [ET] Tavaline kruvi, ei kuulu komplekti. [LT] Įprastas varžtas, nepriđėtas pakuotėje. [LV] Parasta skrūve, nav iekļauta komplektācijā. [PL] Wkręć uniwersalny, nie dołączony do opakowania. [HU] Általános csavar, nincs mellékelve. [CZ] Běžný šroub, není součástí balení. [RU] Саморез, не входит в комплект.

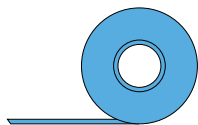

[EN] Sealing tape appropriate for use on PP plastic and the underlay material in question, not included in package. [FI] PP-muoviin ja kyseessä olevaan aluskatemateriaaliin kiinnittävä tiivisteteippi, ei sisälly pakkaukseen. [SV] Tätningstejp lämplig för användning på PP-plast och undertakets material, medföljer ej. [DE] Bei Montage auf PP-Kunststoff und dem betreffenden Unterspannmateriale Dichtungsband verwenden, nicht beiliegend. [NL] Afdichttape dat geschikt is voor gebruik op PP-plastic en het betreffende onderlaagmateriaal, niet meegeleverd in de verpakking. [FR] Bande d'étanchéité adaptée à l'utilisation sur le plastique PP et le matériau du joint de rehaussement, non incluse avec le produit. [ET] Isoleerteip, mis sobib kasutamiseks PP-plasti ja vastava alusmaterjaliga, ei ole kaasas. [LT] Sandarinamosios juostos, tinkamos naudoti ant PP plastiko, ir kitokios posluoksnio medžiagos pakuotėje nėra. [LV] Izolācijas lēta, piemērota izmantošanai uz PP plastmasas un izmantotā paklājuma materiāla, tā nav iekļauta iepakojumā. [PL] Taśma uszczelniająca, do stosowania na tworzywie sztucznym PP oraz danym pokryciu, nie dołączona do zestawu. [HU] PP műanyagon és a kérdéssé alátétlen használható szigetelőszalag, nincs mellékelve. [CZ] Těsnicí páska vhodná pro použití na polypropylen a podložní materiál, který přichází v úvahu; není součástí balení. [RU] Уплотнительная лента для полипропилена и гидроизоляции, не входит в комплект.

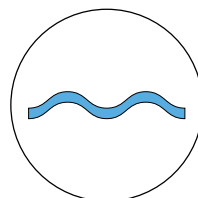

[EN] This guide point intended for tiled roofs only. [FI] Ohjeen osa tarkoitettu vain tiilikatoille. [SV] Den här delen av undervisningen endast för panntak. [DE] Dieser Teil der Anweisung nur für Ziegeldächer. [NL] Dit deel van de instructie alleen voor pannendaken. [FR] Cette partie des instructions concerne uniquement les toits en tuiles. [ET] See suuniste osa on ainult kivikatuste kohta. [LT] Šios instrukcijos skirtos tik čerpiniams stogams. [LV] Šī norādījumu daļa attiecas tikai uz dakstiņu jumtiem. [PL] Ta część instrukcji dotyczy wyłącznie dachów krytych dachówką. [HU] Ez a szakasz csak a cseréptetőkre vonatkozik. [CZ] Tato část instrukcí se vztahuje pouze na taškové střechy. [RU] Касается кровель из цементно-песчаной черепицы.

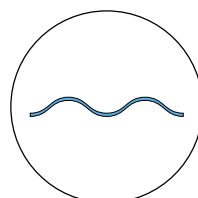

[EN] This guide point intended for steel roofs only. [FI] Ohjeen osa tarkoitettu vain peltikatoille. [SV] Den här delen av undervisningen endast för plåttak. [DE] Dieser Teil der Anweisung nur für Blechdächer. [NL] Dit deel van de instructie alleen voor stalen daken. [FR] Cette partie des instructions concerne uniquement les toits métalliques. [ET] See suuniste osa on ainult metallkatuste kohta. [LT] Šios instrukcijos skirtos tik metaliniams lakštais dengtiems stogams. [LV] Šī norādījumu daļa attiecas tikai uz metāla dakstiņu jumtiem. [PL] Ta część instrukcji dotyczy wyłącznie dachów krytych blachą metalową. [HU] Ez a szakasz csak a fémlemez fedésű tetőkre vonatkozik. [CZ] Tato část instrukcí se vztahuje pouze na plechové střechy. [RU] Касается кровель из металлочерепицы.

Installation of the sealing for underlay

1.

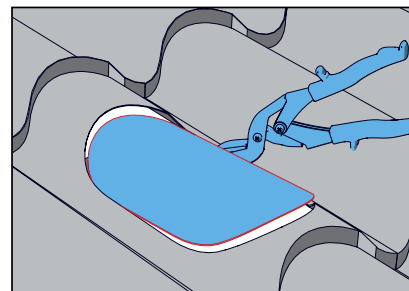
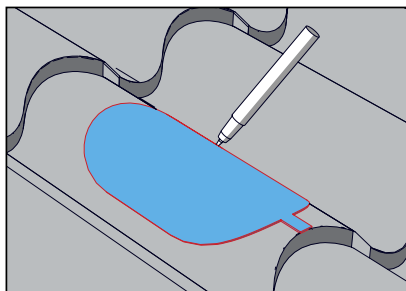
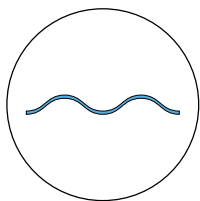

2.

2.1

Finnera & Finnera Plus

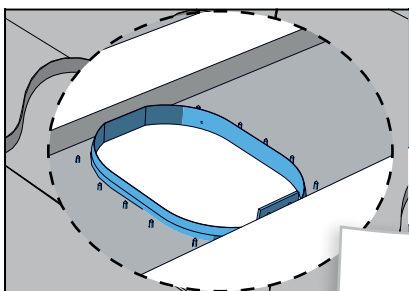
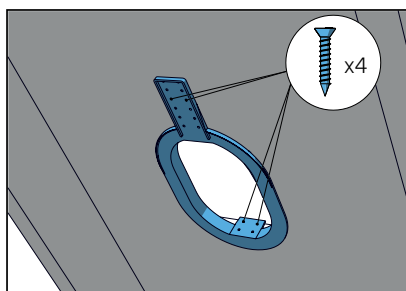
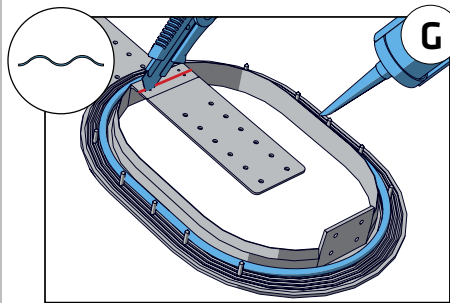
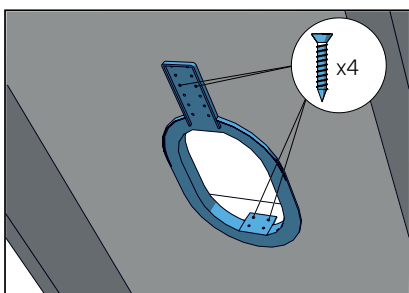
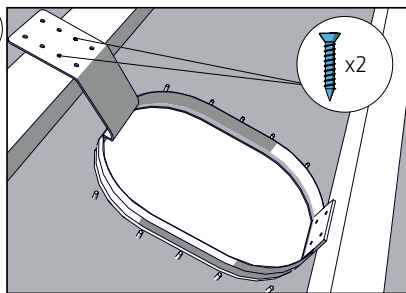
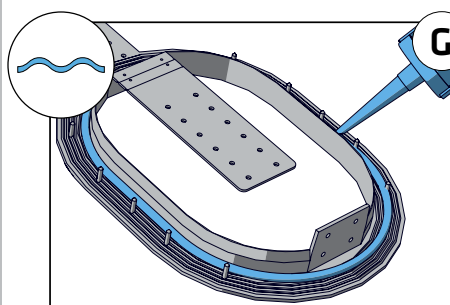
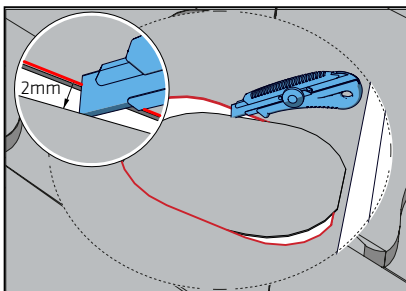
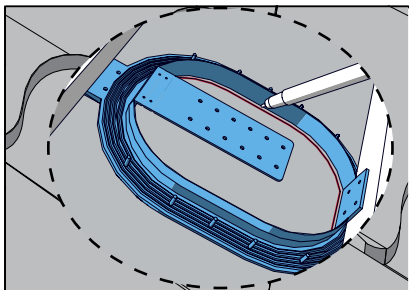
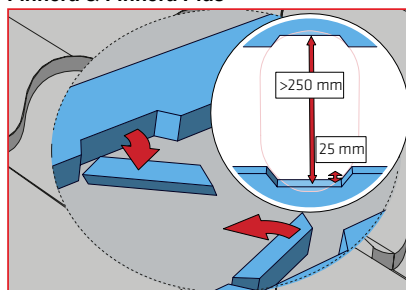
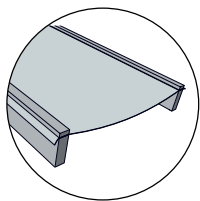

2.2

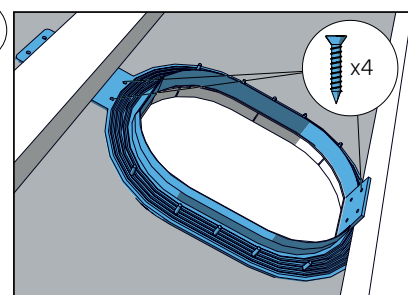
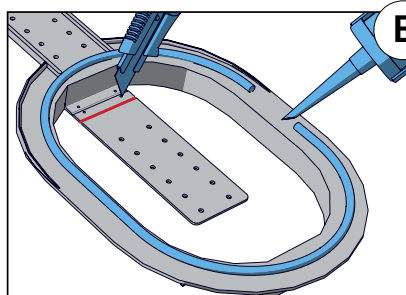
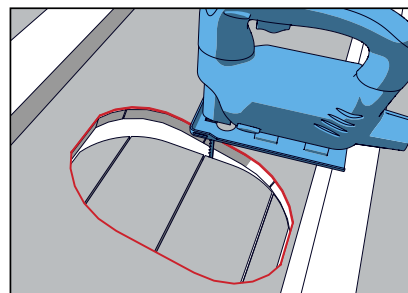
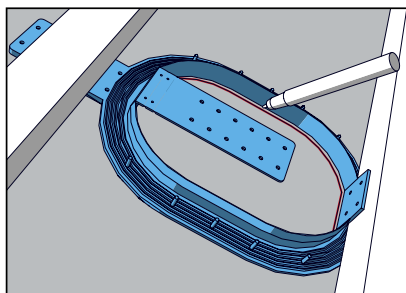
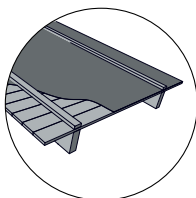

[FI] VILPE® Classic/XL Classic huopakatteelle, jälkiasennus [SV] VILPE® Classic/XL Classic för papptak, eftermontering [DE] VILPE® Classic/XL Classic für Bitumendächer, nachträgliche Montage [NL] VILPE® Classic/XL Classic voor vilt-daken, inbouwen [FR] VILPE® Classic/XL Classic pour toiture en carton feutre, adaptation [ET] VILPE® Classic / XL Classic tõrvapappkatuste, hilisem paigaldus [LT] „VILPE® „Classic“ / „XL Classic“ bituminės dangos stogams, taisyti stogus [LV] VILPE® Classic/XL Classic filca jumtiem, modernizācijai [PL] Przejście dachowe Classic/XL Classic VILPE® przy modernizacji dla pokryć bitumicznych [HU] VILPE® Classic/XL Classic meglévő bitumenes tetőhöz [CZ] VILPE® Classic/XL Classic pro bitumenovou krytinu, modernizaci [RU] VILPE® CLASSIC/XL -CLASSIC для мягких кровель, на готовую кровлю

VILPE® Classic/XL Classic for felt roofing, retrofitting

Use

The VILPE® Classic or XL Classic pass-through set is intended for pass-through retrofitting on steep roofing made of bitumen felt or shingles.

Käyttötarkoitus

VILPE® Classic- tai XL Classic-läpivientisarja on tarkoitettu jälkiasennettavaksi läpivienniksi jyrkille katoille, kun katemateriaalina on rulla- tai palahuopa.

Användning

VILPE®-genomföringssatserna Classic och XL Classic är avsedda för eftermontering av genomföringar på branta tak med tjärpapp eller shingel.

Verwendungszweck

VILPE® Classic- oder XL Classic-Durchführungssets dienen der nachträglichen Montage von Durchführungen bei Steildächern, die mit Bitumenbahnen oder -schindeln eingedeckt sind.

Gebruik

De VILPE® Classic- of XL Classic-doorvoerset is bedoeld voor inbouwen van doorvoeren op steile daken die zijn gemaakt van bitumenvilt of dakspanen.

Utilisation

L'ouverture VILPE® Classic ou XL Classic est conçue pour l'adaptation des ouvertures sur les toitures en pente raide réalisées en carton feutre bitumineux ou en bardeaux.

Kasutus

VILPE® läbiviigukomplekt Classic või XL Classic on mõeldud läbiviigu hilisemaks paigaldamiseks järskudele tõrvapapp- või sindelkatuste.

Naudojimas

„VILPE® „Classic“ arba „XL Classic“ praėjimo elementų rinkinys skirtas remontuoti praėjimo elementus nuožulniems bituminės dangos ar skiedrų stoguose.

Lietošana

VILPE® Classic un XL Classic padeves atveres komplekts ir paredzēts atveru modernizācijai stāvos bitumena filca un lubiņu jumtos.

Zastosowanie

Przejście dachowe Classic lub XL Classic może być używane przy modernizacji instalacji dla pokryć bitumicznych.

Használat

A VILPE® Classic vagy XL Classic tetőátvezető készlettel meglévő meredek bitumenlemez és vagy zsidelytetőn alakítható ki átvezetés.

Použití

Sada průchodu VILPE® Classic nebo XL Classic je určena pro modernizaci průchodu na strmé střešní krytině vyrobené z živčinné lepenky nebo šindelů.

Применение

VILPE® CLASSIC или XL -CLASSIC проходной элемент для готовых скатных кровель из рулонного материала или битумной плитки.

Installation

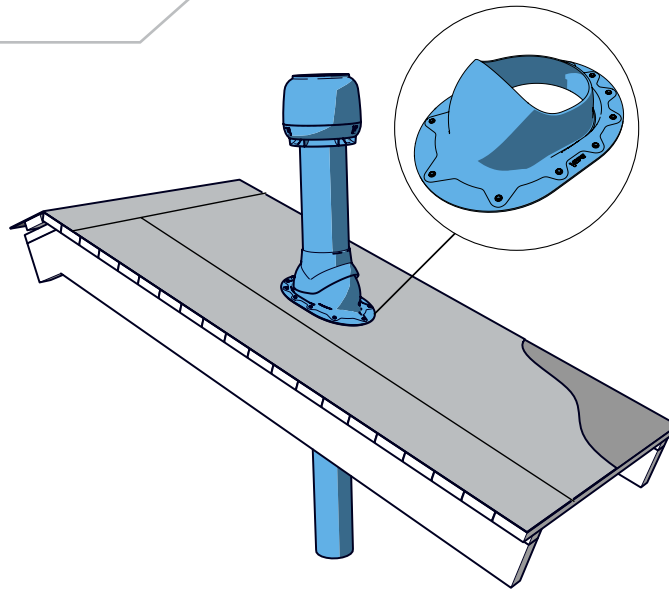

1.

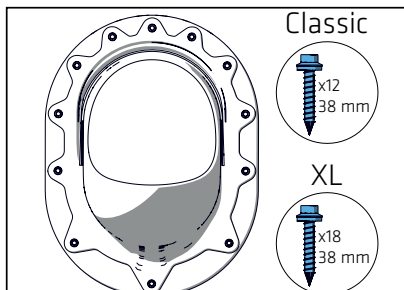
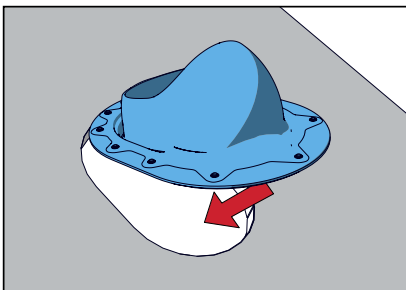
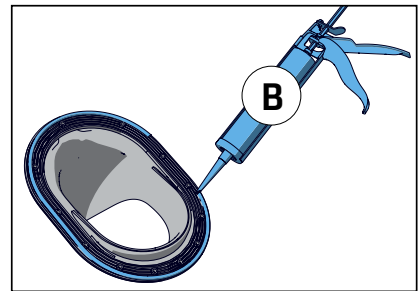
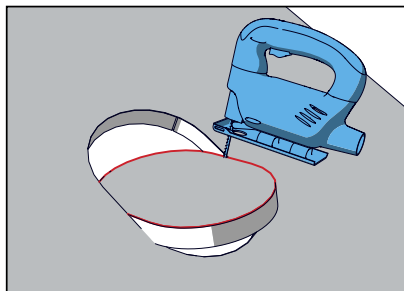
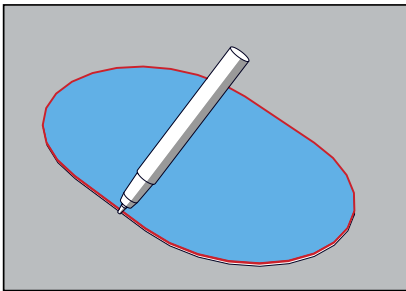

2.

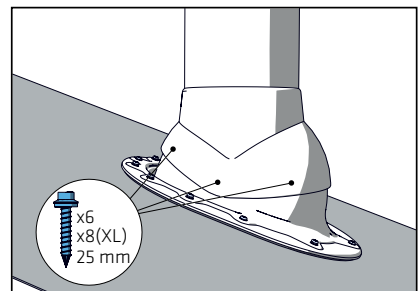
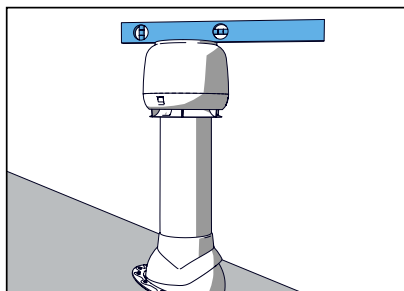
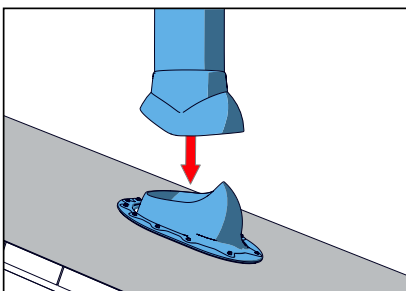

VILPE® Classic, Maxi and Eliitti pass-through set

Use

The VILPE® Classic, Maxi and Eliitti pass-through sets are intended for pass-throughs in steel roofing.

Classic is used for standing seam steel roofing.

Maxi is used for profiled steel roofing with a wave height of 25 mm and a tile pattern length of not less than 350 mm.

Eliitti is used for profiled steel roofing with a wave height of 25 mm and a tile pattern length of not less than 350 mm.

Käyttötarkoitus

VILPE® Classic-, Maxi- ja Eliitti-läpivientisarjat on tarkoitettu läpivienneiksi peltikatteille.

Classic on tarkoitettu rivipeltikatteelle.

Maxi on tarkoitettu muotopeltikatteelle, jonka aallon harjakorkeus on 25 mm ja tiilikuvion pituus vähintään 350 mm. Eliitti on tarkoitettu muotopeltikatteelle, jonka aallon harjakorkeus on 45 mm ja tiilikuvion pituus vähintään 350 mm.

Användning

VILPE®-genomföringssatserna Classic, Maxi och Eliitti är avsedda för genomföringar i plåttak.

Classic är avsedd för bandtäckt plåt.

Maxi används för profilerade plåttak med en våghöjd på 25 mm och en tegelmönsterlängd på minst 350 mm.

Eliitti används för profilerade plåttak med en våghöjd på 45 mm och en tegelmönsterlängd på minst 350 mm.

Verwendungszweck

VILPE® Classic-, Maxi- und Eliitti-Durchführungssets dienen als Durchführungen in Blechdächern.

Classic eignet sich für Durchführungen in Dächern mit Profilplatten.

Maxi eignet sich für Dächereindeckungen mit Blechprofilplatten mit einer Profilhöhe von max. 25 mm und einer Dachpfannenlänge von mindestens 350 mm.

Eliitti eignet sich für Dächereindeckungen mit Blechprofilplatten mit einer Profilhöhe von max. 45 mm und einer Dachpfannenlänge von mindestens 350 mm.

Gebruik

De VILPE® Classic-, Maxi- en Eliitti-doorvoersets zijn bedoeld voor doorvoeren in stalen daken.

Classic wordt gebruikt voor stalen daken met staande voegen.

Maxi wordt gebruikt voor geprofileerde stalen daken met een golfhoogte van 25 mm en een pann patroon met een lengte van niet minder dan 350 mm.

Eliitti wordt gebruikt voor geprofileerde stalen daken met een golfhoogte van 25 mm en een pann patroon met een lengte van niet minder dan 350 mm.

Utilisation

Les ouvertures VILPE® Classic, Maxi et Eliitti sont conçues pour la création d'ouvertures dans les toits métalliques.

L'ouverture Classic est utilisée pour les toitures métalliques à joint debout.

L'ouverture Maxi est utilisée pour les toits métalliques profilés avec une hauteur de vague de 25 mm et une longueur de motif de tuile supérieure ou égale à 350 mm. L'ouverture Eliitti est utilisée pour les toits métalliques profilés avec une hauteur de vague de 45 mm et une longueur de motif de tuile supérieure ou égale à 350 mm.

Kasutus

VILPE® läbiviigukomplektid Classic, Maxi ja Eliitti on mõeldud läbiviikude ehitamiseks plekk-katuste.

Komplekti Classic kasutatakse püstliitega plaatidega plekk-katuste puhul.

Komplekti Maxi kasutatakse profiiplekk-katuste puhul, mille lainekõrgus on 25 mm ja plaadi mustripikkus on vähemalt 350 mm.

Komplekti Eliitti kasutatakse profiiplekk-katuste puhul, mille lainekõrgus on 45 mm ja plaadi mustripikkus on vähemalt 350 mm.

Naudojimas

„VILPE®“ „Classic“, „Maxi“ ir „Eliitti“ praėjimo elementų rinkiniai skirti praėjimo elementams skardiniuose stoguose.

„Classic“ naudojamas skardiniams stogams su stačiomis siūlėmis.

„Maxi“ naudojamas profiliuotiems skardiniams stogams, kurių bangos aukštis 25 mm, o čerpės ilgis ne didesnis nei 350 mm.

„Eliitti“ naudojamas profiliuotiems skardiniams stogams, kurių bangos aukštis 45 mm, o čerpės ilgis ne mažesnis nei 350 mm.

Lietošana

VILPE® Classic, Maxi un Eliitti padeves atveru komplekti ir paredzēti atveru uzstādīšanai uz tērauda jumtiem.

Classic izmanto standarta tērauda šuvju jumtiem.

Maxi izmanto rievota tērauda jumtiem ar 25 mm augstu rievojumu, ja dakstiņu garums nav mazāks par 350 mm.

Eliitti izmanto rievota tērauda jumtiem ar 45 mm augstu rievojumu, ja dakstiņu garums nav mazāks par 350 mm.

Zastosowanie

Przejścia dachowe VILPE® Classic, Maxi oraz Eliitti przeznaczone do stalowych pokryć dachowych.

Przejście dachowe Classic jest stosowane dla stalowych (płaskich) i bitumicznych pokryć dachowych.

Przejście dachowe Maxi jest stosowane dla specjalnych profilowanych stalowych pokryć dachowych o wysokości fali 25 mm i długości fali nie mniejszej niż 350 mm.

Przejście dachowe Eliitti jest stosowane dla stalowych profili dachowych o wysokości fali 25 mm i długości fali nie mniejszej niż 350 mm.

Használat

A VILPE® Classic, Maxi és Eliitti tetőátvezető készlettel acéltetőn alakítható ki átvezetés.

A Classic állókorcos acél tetőburkolatnál használatos.

A Maxi cserépmintázatú acéllemezes tetőburkolatoknál használatos 25 mm-es hullámmagasság és legalább 350 mm hosszúságú cserépmintázat mellett.

Az Eliitti cserépmintázatú acéllemezes tetőburkolatoknál használatos 45 mm-es hullámmagasság és legalább 350 mm hosszúságú cserépmintázat mellett.

Použití

Sady průchodů VILPE® Classic, Maxi a Eliitti jsou určeny pro průchody v ocelové střešní krytině.

Classic se používá pro ocelovou střešní krytinou se stojatou drážkou.

Maxi se používá pro profilovanou ocelovou střešní krytinu s výškou vlny 25 mm a délkou vzoru tašky nejméně 350 mm.

Eliitti se používá pro profilovanou ocelovou střešní krytinu s výškou vlny 45 mm a délkou vzoru tašky nejméně 350 mm.

Применение

VILPE® CLASSIC, MAXI и ELIITTI проходные элементы для металлических кровель.

CLASSIC проходной элемент для фальцевой кровли.

MAXI проходной элемент для металлочерепицы с длиной волны не менее 350 мм и высотой волны 25 мм.

ELIITTI проходной элемент для металлочерепицы с длиной волны не менее 350 мм и высотой волны 45 мм.

Installation

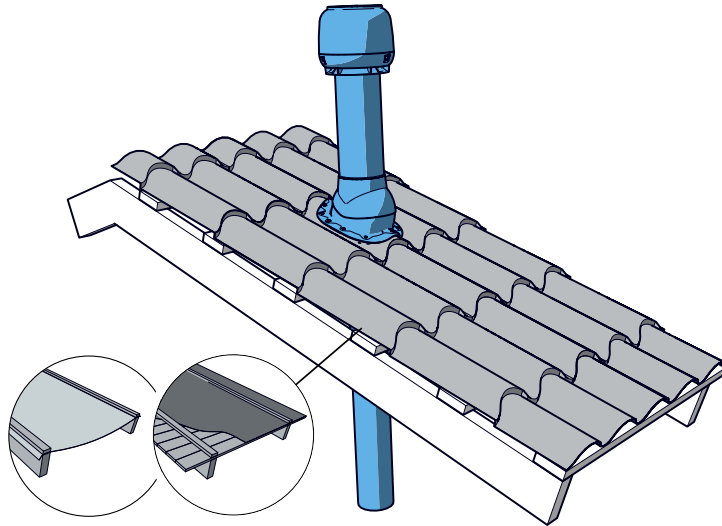

Classic

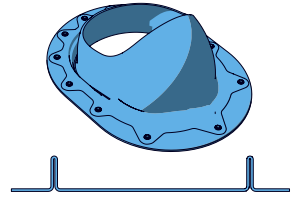

Maxi

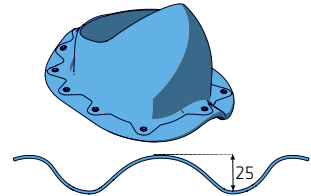

Eliitti

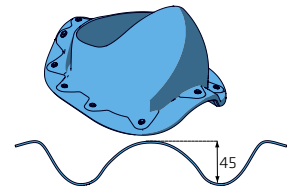

FI Katso aluskatteen tiivisteiden asennus sivulla 4 SV Se installationsanvisningarna för tätning för undertak på sidan 4 DE Siehe Anweisungen zur Montage der Abdichtung für Unterspannbahnen auf Seite 4 NL Raadpleeg de installatie-instructies voor de afdichting voor de onderlaag op pagina 4 FR Reportez-vous aux instructions d'installation de l'étanchéité du rehaussement à la page 4 ET Vaadake aluskihi tihendi paigaldussuuniseid lk 4 LT Žr. sandarinimo pakloto montavimo instrukcijas 4 psl. LV Skatiet paklājuma blīvējuma uzstādīšanas norādījumus lappusē: 4 PL Sprawdź instrukcję montażu uszczelki na stronie 4 HU Lásd az alátét-tömítés beépítési útmutatását a(z) 4 oldalon. CZ Viz instrukce pro montáž těsnění podložky na str. 4 RU См. монтаж уплотнителя гидрозатвора на стр. 4

1. & 2. See the installation instructions for sealing for underlay on page 4

3.

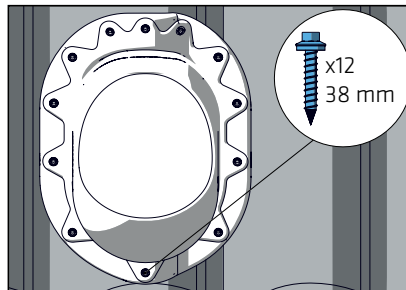
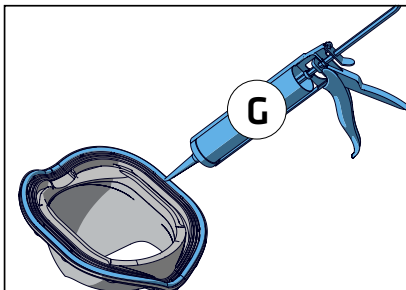

4.

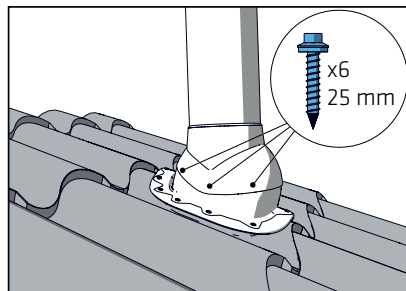
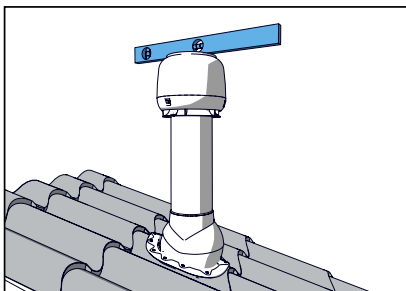



www.sktuote.fi

Kauppatie 9
65610 Mustasaari
FINLAND

Lintuvaarantie 33
02650 Espoo
FINLAND

Myynti ja tekninen tuki

puh. +358 20 123 3233
myynti@sktuote.fi

Sales and technical support

tel. +358 20 123 3222
sales@vilpe.com

Продажи и техническая поддержка

тел. +358 (0)20 123 3290
inforus@vilpe.com

