

Zaga

260x1200, 108x1200

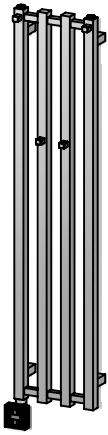

Quadra

500x1000, 500x1350

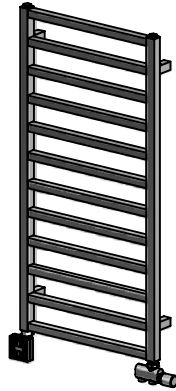

Kio

500x1000, 500x1400

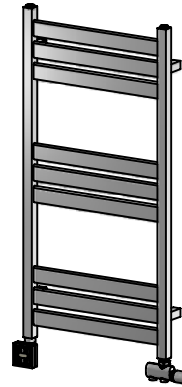

Thor

500x1000, 500x1400

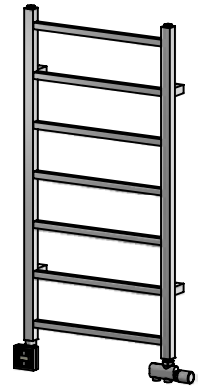

Zanto

335x1200

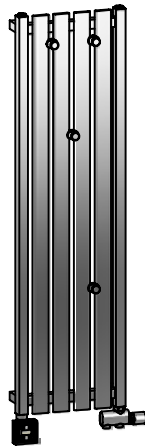

Vento

550x1200

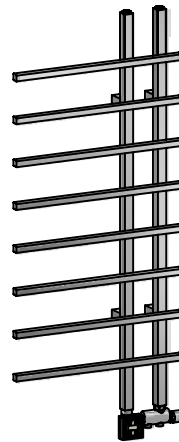

S Vid behov kan dessa beslag kompletteras med speciella kottlerskruvar, exempelvis vid reglad gipsvägg (99242).

N Ved behov kan disse beslagene kompletteres med spesielle gipsskruer (99242).

DK Efter behov kan man supplere med specielle skruer eks.til gips (99242).

FI Tarvittaessa voi näihin kiinnikkeisiin hankkia erikoiset ruuvit, esim. kipsilevyseiniä varten (99242).

GB If necessary these fittings can be supplied with special screws e.g plaster board walls (99242).

RU При необходимости, к имеющемуся креплению можно заказать дополнительные крепежные болты, например, если стена легкая из гипсокартона.

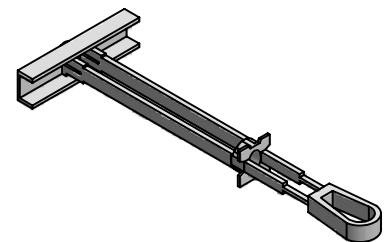

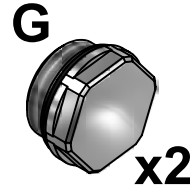
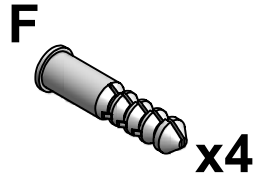
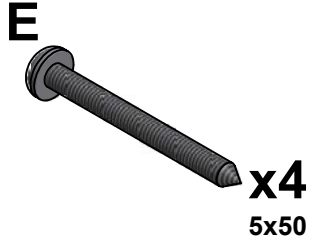
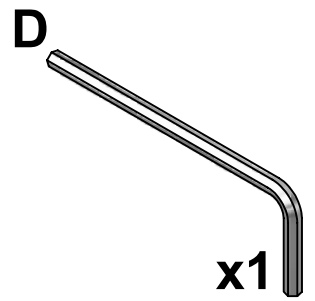
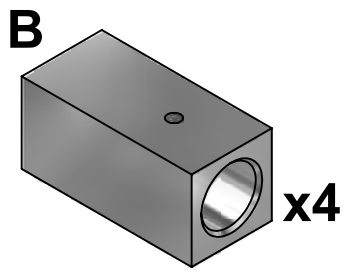
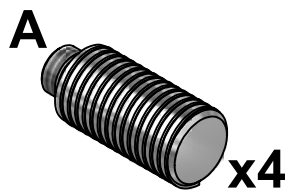

S Gäller endast Zanto

N Gjelder Zanto

DK Kun Zanto

FI Vain Zanto

GB Only Zanto

RU Только Zanto

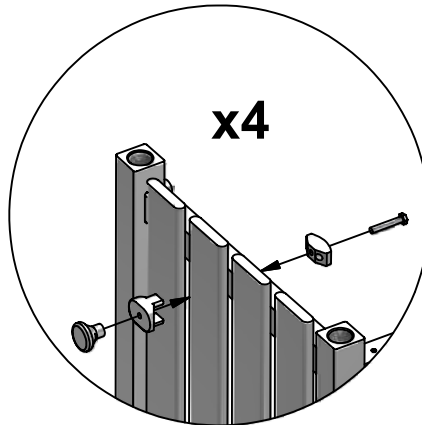

S Inkoppling

DK Tilkobling

GB Connection

N Innkobling

FI Kytkentä

RU Подключение

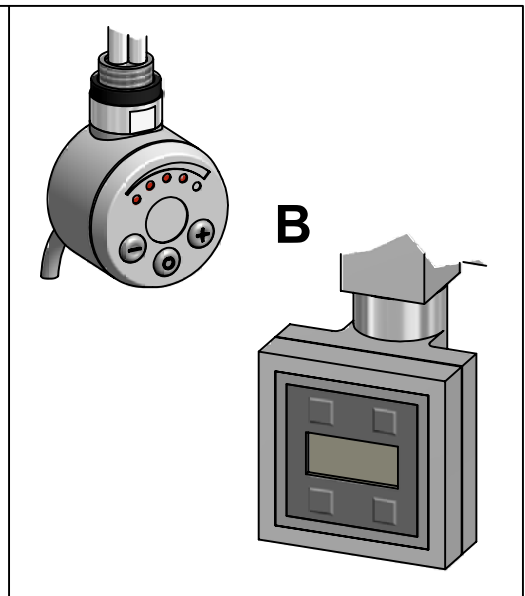
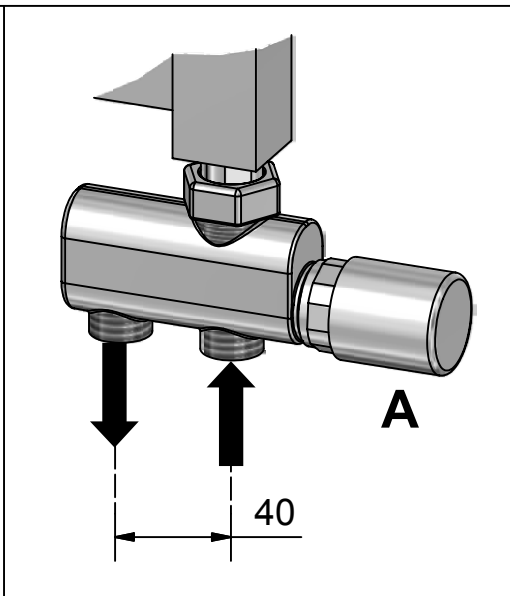
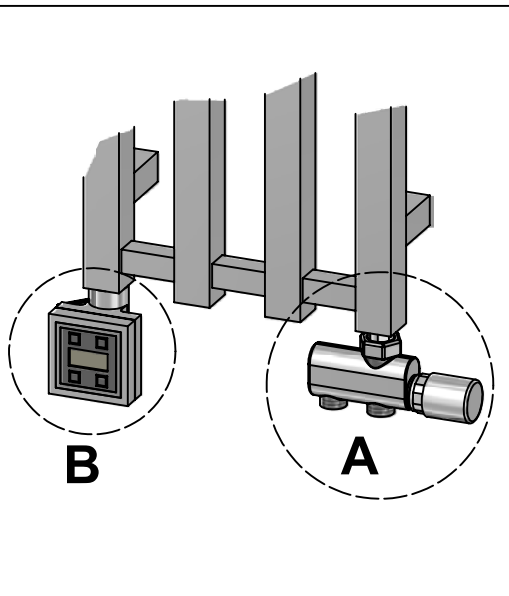

S

OBS ! - I dom fall Ni kommer att använda Svedbergs elpatron, ber vi er vänligen titta på elpatronens monteringsanvisning, innan monteringen av handdukstorken påbörjas!

- Handdukelementet är avsett att kopplas till ett slutet värmesystem, ej VVC-system (färskvattensystem) !
- Vid inkoppling på befintligt värmesystem får det primära, eller sekundära, vattentrycket ej överstiga 7 bar !
- Klättra ej på handdukelementet.
- Varning! För att undgå skador på små barn, bör denna handdukstork placeras på väggen med minst 600mm avstånd mellan golvet och lägsta röret utav handdukstorken.
- Personer med begränsad fysisk eller mental förmåga (inklusive barn) får inte använda apparaten utan instruktioner om hur den används på ett säkert sätt.
- Denna produkt är anpassad till Branschregler Säker Vatteninstallation. Leverantören garanterar produktens funktion om branschreglerna och produktens monteringsanvisning följs.

SVEDBERGS handdukelement levereras för vattendrift och kan anslutas på tre sätt:

1. Vid elanslutning, välj en av våra elpatroner (B). Elpatronerna är reglerbara från ca: 30 - 60° C och ansluts i valfritt nedre hörn på handdukelementet. Elementet fylls på med rent vatten eller vatten/glykol (90/10) vid frysrisk.
2. Till befintligt vattenburet värmesystem, välj vår ventil (A), för bästa funktion. Ventilen är omställbar från ett- till tvårörssystem och kan förinställas.
3. Välj båda alternativen om Ni normalt stänger av ert värmesystem under sommaren.
Zaga 108x1200: På grund av handdukstorkens design går det ej att kombinera elpatron och ventil. Välj endast ett av de två alternativen.

N

OBS ! - I de tilfellene du kommer til å benytte Svedbergs elpatron, ber vi deg om å lese nøye elpatronens monteringsanvisning.

- Håndkjetørkeren er beregnet på å kobles til et lukket varmesystem, ikke på Forbruksvann(varmtvannsbereder)
- Ved tilkobling på vannbåret system får det primære eller sekundære vanntrykket ikke overstige 7 bar !
- Håndkjetørkeren må ikke klatres i.
- Advarsel: For å unngå skader på små barn, bør håndkjetørkeren monteres på veggen slik at avstanden mellom det laveste røret på håndkjetørkeren og gulvet er minst 60 centimeter.
- Personer med mangelfulle fysiske eller mentale evner (inklusive barn), må ikke bruke apparatet uten instruksjon om hvordan det skal anvendes på en sikker måte.

SVEDBERGS håndkjetørkerelement leveres for vanddrift og kan tilsluttes på tre sett:

1. Velg en av våre el-patroner (B), ved tilkobling av strøm. El-patronene er regulerbare fra ca 30 - 60° C og tilkobles i valgfritt nedre hjørne på håndkjetørkerelementet. Elementet fylles med rent vann eller en blanding av vann og glykol i forholdet 90/10 hvis det er fare for at elementet kan bli utsatt for frost.
2. Til vannbåret varmeanlegg, velg vår ventil (A) for beste funksjon. Ventilen er omstillbar fra ett til torørssystem og kan forinnstilles.
3. Velg begge alternativene hvis De stenger Deres varmesystem om sommeren.
Zaga 108x1200: På grunn av håndkjetørkerens design, kan man ikke kombinere elpatron og ventil. Velg derfor kun ett av alternativene.

DK

OBS ! - Hvis De anvender Svedbergs el-patron, bør el-patronens brugsanvisning gennemlæses, inden monteringen af håndklædetørren påbegyndes..

- Håndklædetørkeren er kun beregnet til et lukket varmesystem.
- Ved tilkobling til eksisterende anlæg må det primære, eller sekundære vandtryk ikke overstige 7 bar.
- Man må ikke klatre på håndklædetørkeren.
- Advarsel. For at undgå at små børn kommer til skade, bør denne håndklædetørker placeres på væggen, således at afstanden fra gulv til nederste rør er mindst 60 cm.
- Personer med begrænsede fysiske eller mentale evner (inklusive børn) må ikke bruge apparatet uden instruktion om, hvordan det bruges på en sikker måde.

SVEDBERGS håndklædetørker kan tilslutte på tre måder:

1. Ved tilslutning med el, vælges en af vores elpatroner (B). Elpatronen er regulerbar fra ca. 30 - 60° C og tilsluttes i et af de to nederste hjørner på håndklædetørkeren. Elementet fyldes med rent vand eller vand/glykol (90/10) ved risiko for frostpåvirkning.
2. Ved tilslutning til centralvarme alene, vælges vores ventil (A). Ventilen kan omstilles fra et- til to rørssystem.
3. Vælg begge alternativ hvis I normalt lukker for varmen om sommeren.
Zaga 108x1200: På grund af håndklædetørkerens design går det ikke at kombinere elpatron og ventil. Vælg derfor kun en af mulighederne.

- HUOM !** - Jos aiotte käyttää Svedbergsin sähkövastusta, pyydämme teitä tutustumaan sen asennusohjeeseen ennenkuin aloitate kuivauspatterin asennuksen!
- Kuivauspatterin saa liittää vain suljettuun lämmitysjärjestelmään, ei käyttöveteen!
 - Kun patteri yhdistetään lämmitysjärjestelmään, ei vedenpaine saa ylittää 7 baaria.
 - Kuivauspatteriin ei saa kiivetä.
 - Varoitus! Välttääksesi pieniä lapsia satuttamasta itseään, etäisyys lattian ja pyyhekuivaimen alimman putken välillä tulee olla vähintään 600 mm.
 - Tämä laite ei ole tarkoitettu lasten tai muiden sellaisten henkilöiden käytettäväksi, joiden fyysiset, aistinvaraiset tai henkiset ominaisuudet tai kokemuksen ja tiedon puute estävät heitä käyttämästä laitetta turvallisesti, ellei heidän turvallisuudestaan vastaava henkilö valvo heitä tai ole opastanut heille laitteen käyttöä.
- Lapsia pitäisi valvoa, jotteivät he leiki laitteella.

SVEDBERGS kuivauspatteri on tarkoitettu vesikäyttöön ja se voidaan kytkeä kolmella tavalla:

1. Sähkökäyttöön, valitse sähkövastus (B). Sähkövastus on säädettävissä n. 30 - 60 °C ja se kiinnitetään patterin oikeaan tai vasempaan alakulmaan. Patteri täytetään puhtaalla vedellä tai vesi/glykoliseoksella (90/10), mikäli se voi jäättyä.
2. Vesikiertoiseen lämmitysjärjestelmään, valitse venttiili (A). Venttiili on muutettavissa yksi- tai kaksisuuntajärjestelmään.
3. Valitse molemmat vaihtoehdot, jos lämmitysjärjestelmäsi suljetaan kesäksi.
Zaga 108x1200: Pyyhekuivaimen designista johtuen sähkövastusta ja venttiiliä ei voi yhdistää. Valitse silloin jompikumpi vaihtoehdoista.

- N.B.** - In instances when you decide to use Svedbergs electrical heater, we request you to refer to the assembly of said electrical heater before commencing installation!
- The heated towel rail is designed to be connected to a closed heating system not VVC -system (tap water system).
 - When connecting to the heating system the primary or the secondary water pressure is not to exceed 7 bar!
 - Do not climb on the towel rail.
 - In order to avoid a hazard for very young children, this appliance should be installed so that the lowest heated rail is at least 600mm above the floor.
 - This appliance is not intended for use by persons (including children) with reduced physical sensory or mental capabilities, or lack of experience and knowledge, unless they have been given supervision or instruction concerning use of the appliance by a person responsible for their safety. Children should be supervised to ensure that they do not play with the appliance.

SVEDBERGS heated towel rail is supplied for water connection and may be connected in 3 different ways:

1. For electrical connection choose one of the electrical heaters (B). The electrical heaters is regulated from approx. 30-60 deg C and is connected in either of the lower corners on the heated towel rail. The towel rail is filled with clean water or water/glycol (90/10) where there is a risk of frost.
2. To an existing water carrying heating system choose our valve (A) for the best results. The valve is adjustable from a one to a two pipe system and can be pre-adjusted.
3. Choose both alternatives if you normally turn off the heating system during the summer.
Zaga 108x1200: Due to the design of this towel rail it's not possible to combine the two different heating systems. Choose only one of the two options.

Внимание!

- Если Вы собираетесь использовать электрический нагреватель Svedbergs, просим ознакомиться с инструкцией прежде, чем Вы приступили к установке нагревательной батареи.
- Сушильные батареи могут быть подключены только к замкнутой системе отопления. К водопроводной сети подключать нельзя!
- Давление в отопительной системе не должно превышать 7 Бар.
- Висеть и лазать по батарее запрещено.
- Предупреждение. Во избежание того, чтобы маленькие дети не поранились, расстояние между полом и нижней горизонтальной трубы батареи должно быть не менее 600 мм.
- Это изделие не предназначено для использования детьми или людьми, страдающими физическими недостатками, с особенностями органов чувств или душевными нарушениями, а также при отсутствии опыта и знаний. Эти ограничения мешают пользоваться изделием безопасно, без контроля человека, несущего ответственность за таких людей, или, не научив их пользоваться изделием. Не позволяйте детям играть с изделием.

Нагревательные батареи SVEDBERGS предназначены для подключения к центральной отопительной системе тремя способами.

1. Для подключения к электричеству выберите электрический элемент (B). Электрический элемент регулирует температуру припл. 30-60 °C и вставляется в нагревательную батарею снизу в правом или левом углу. Батарея наполняется чистой водой или смесью вода/гликоль (90/10) если есть риск замерзания.



2. Для подключения к центральному отоплению выберите вентиль (A). Вентиль работает в одном или двух направлениях.

3. Выберите оба варианта, если система отопления отключена на лето.

Zaga 108x1200: Согласно дизайну полотенцесушителя, объединить подключение вентиля и электрического нагревательного элемента нельзя. В этом случае выберите один из предложенных вариантов.

S Tekniska fakta

N Tekniske fakta

DK Tekniske data

FI Tekniset tiedot

GB Technical data

RU Технические характеристики

S Mått	S Effekt (W) lackerad	S Effekt (W) kromad	S Vikt exkl. vatten	S Vattenmängd				
N Mål	N Lakkert utførelse (W)	N Krommet utførelse (W)	N Vekt eksl. vann	N Vannmengde				
DK Mål	DK Effekt (W) lakeret	DK Effekt (W) i krom	DK Vægt excl.vand	DK Vandmængde				
FI Mitta	FI Lakattu (W)	FI Kromattu (W)	FI Paino tyhjänä	FI Vesitilavuus				
GB Measure	GB Effect (W) painted	GB Effect (W) chrome	GB Weight excluding water	GB Water volume				
RU Размер	RU Покрыто лаком (W)	RU Покрыто хромом (W)	RU Вес без наполнения	RU Объем воды				
	ΔT 50	60/45/20	55/45/20	ΔT 50	60/45/20	55/45/20		

ZAGA

108x1200				125	70	64	3,7 kg / Kr	1,7 L / 1trs / Л
260x1200				254	143	130	6,9 kg / Kr	3,5 L / 1trs / Л

QUADRA

500x1000				320	179	163	7,2 kg / Kr	3,8 L / 1trs / Л
500x1350				447	227	202	9,8 kg / Kr	5,6 L / 1trs / Л

KIO

500x1000	387	217	196	291	130	118	8,2 kg / Kr	2,7 L / 1trs / Л
500x1400	525	300	275	394	143	126	10,9 kg / Kr	3,7 L / 1trs / Л

THOR

500x1000				196	88	80	6,2 kg / Kr	2,1 L / 1trs / Л
500x1400				264	96	84	7,9 kg / Kr	2,9 L / 1trs / Л

ZANTO

335x1200				389	237	198	10,1 kg / Kr	3,5 L / 1trs / Л
----------	--	--	--	-----	-----	-----	--------------	------------------

VENTO

550x1200				269	164	137	6,5 kg / Kr	3,0 L / 1trs / Л
----------	--	--	--	-----	-----	-----	-------------	------------------

1

	A	B
Zaga: 260x1200 108x1200	233 80	1050 1050
Quadra: 500x1000 500x1350	470 470	780 1131
Kio: 500x1000 500x1350	470 470	750 1125
Thor: 500x1000 500x1350	470 470	600 900
Zanto: 335x1200	305	1120
Vento: 550x1200	110	650

Tolerans / Tolerance: +/- 5 mm

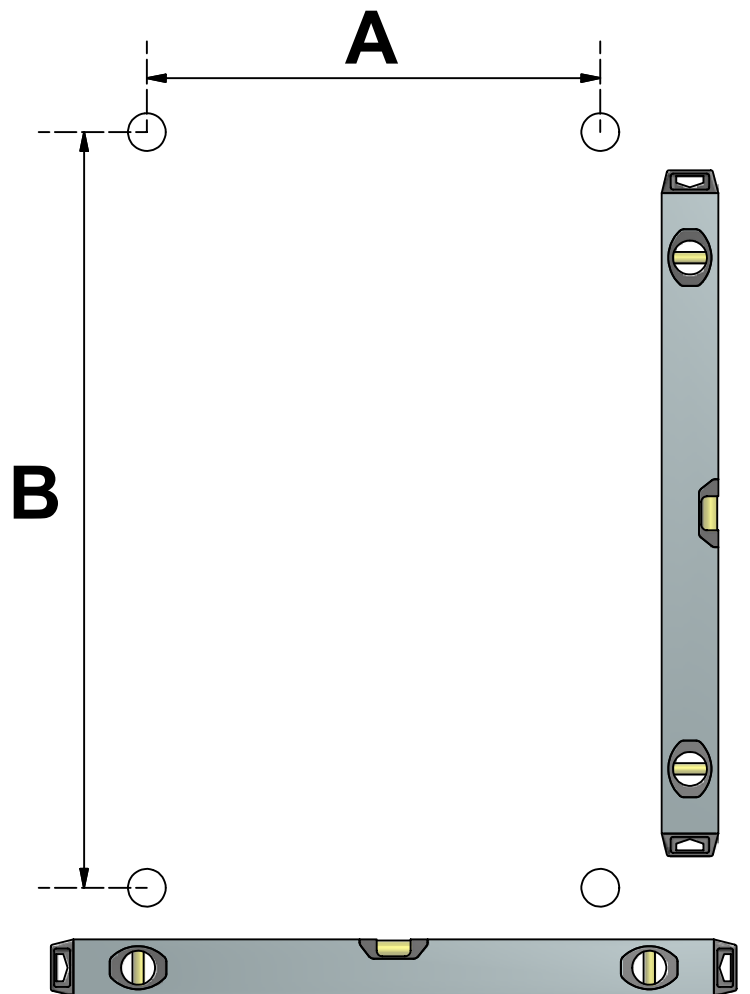
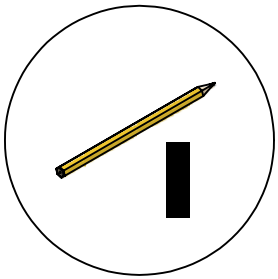

S

OBS: Tänk på att när NI penetrerar en fuktspärr bör erfordrig tätningssmasa användas. Beroende av vägg/golvmaterial, skall metoden för vägg/golvmontering anpassas (Ev. förboring, plugg etc.). Tala med Er återförsäljare. Denna produkt är anpassad till Branschregler Säker Vatteninstallation. Leverantören garanterar produktens funktion om branschreglerna och produktens monteringsanvisning följs.

N

OBS! Husk at når du penetrerer en fuktspærre bør det anvendes riktig tetningsmasse. Fremgangsmåten for montering på vegg/gulv (boring av hull, bruk av festepluggar etc.), må tilpasses vegg- eller gulvmaterialet. Kontakt din forhandler for nærmere opplysninger.

DK

OBS: Husk på, at når men gennembryder en fugtspærre, skal nødvendig tætningssmasse anvendes. Afhængig af væg/gulvmaterialet skal metoden til væg/gulvmontering tilpasses denne (evt. forboring, rawplugs el. lign.). Hvis du er i tvivl, så henvend dig til din forhandler.

FI

HUOM: Jos etulevyn pinnan kosteussuojaus rikotaan, on kohta tiivistettävä tarvittavalla massalla. Kiinnitykseen käytettävät kiinnikkeet ja menetelmät vaihtelevat seinä - /lattiamateriaalista riippuen (poraus, tulpat ym.). Lisätietoja saatte jällenmyyjältänne.

GB

Please note: When drilling into the wall/floor, please insure that you do not damage the damp proof course. The method of wall mounting must be suited to the material of the wall (preboring, plugs etc.).

RU

ВНИМ: Если водяная изоляция панели повреждена, ее следует восстановить покрыв нужной массой. В зависимости от того, из какого материала изготовлена несущая стена / пол, при монтаже применяются различные способы (сверление, дюбеля). Дополнительные сведения Вы можете получить у продавца.

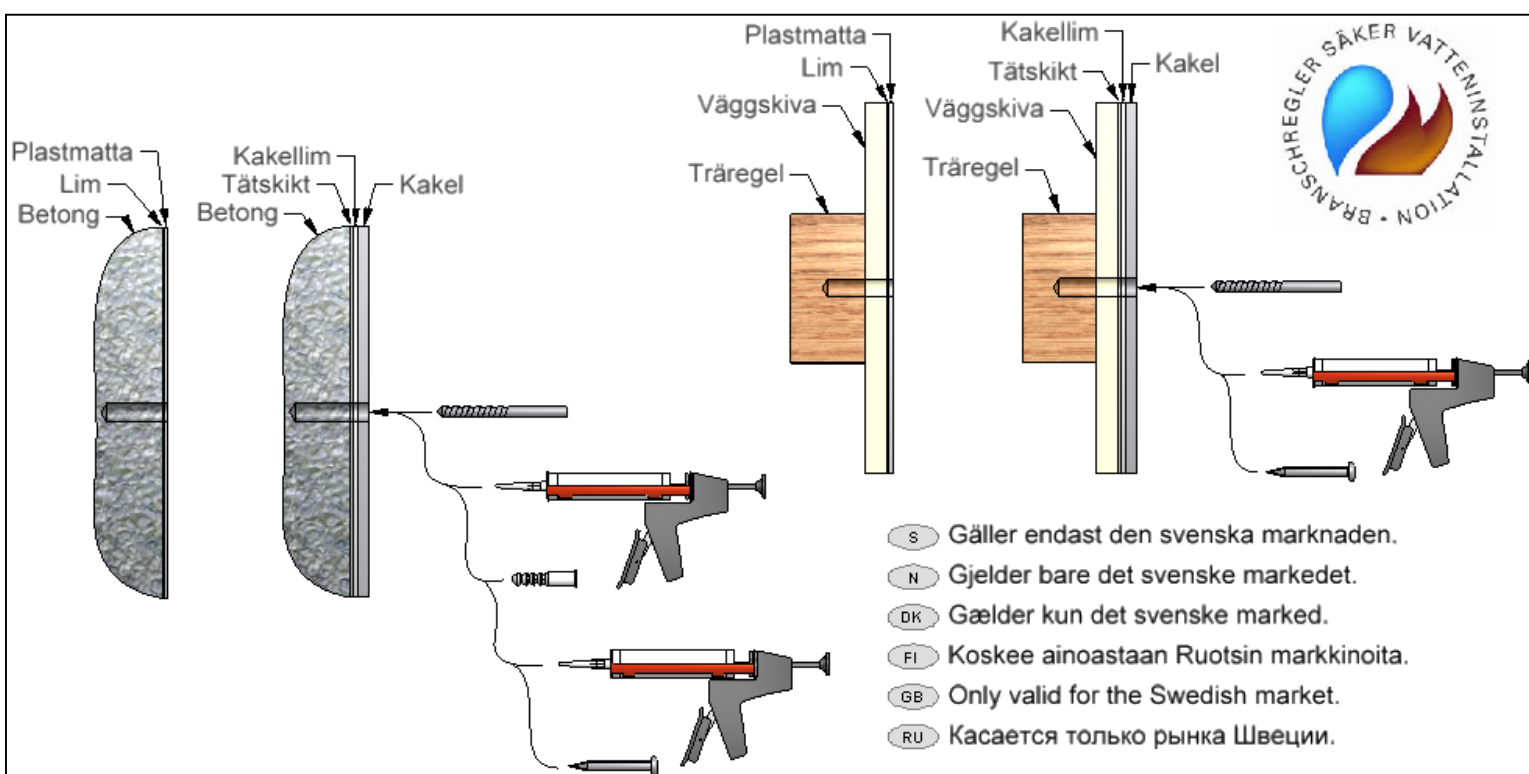

2

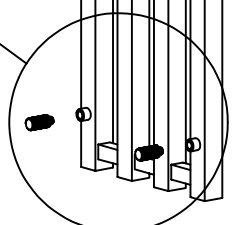
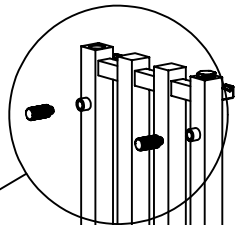
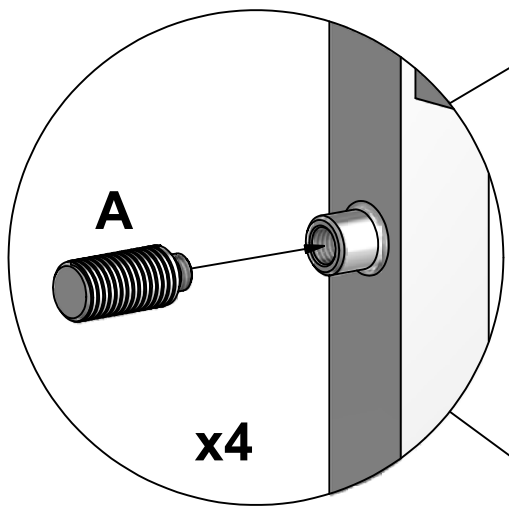

3

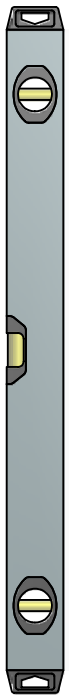
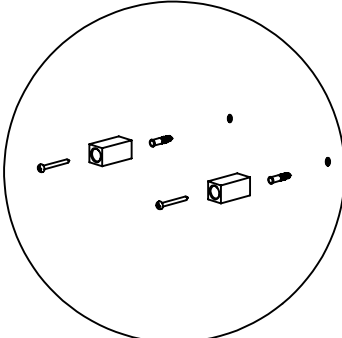
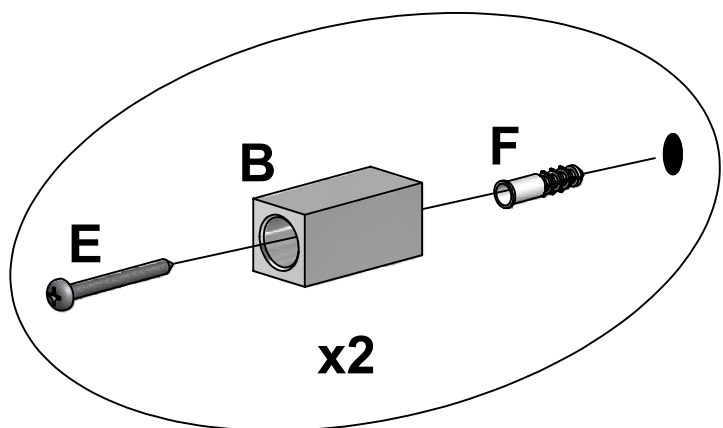
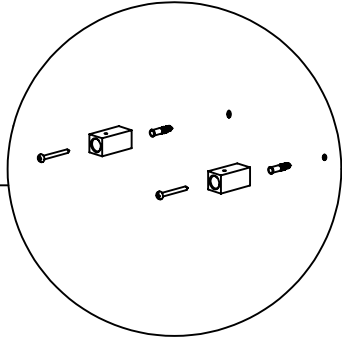
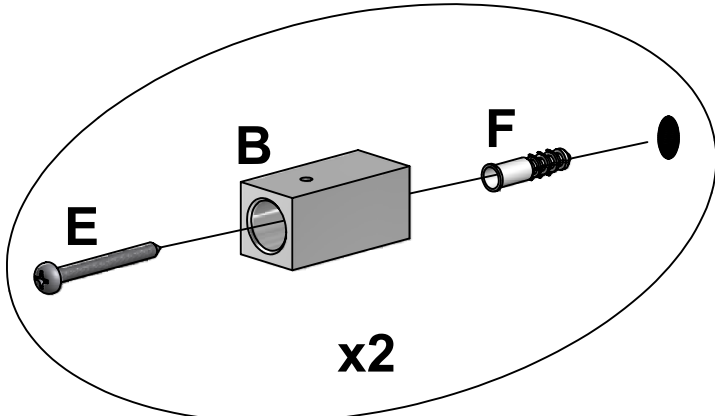

4

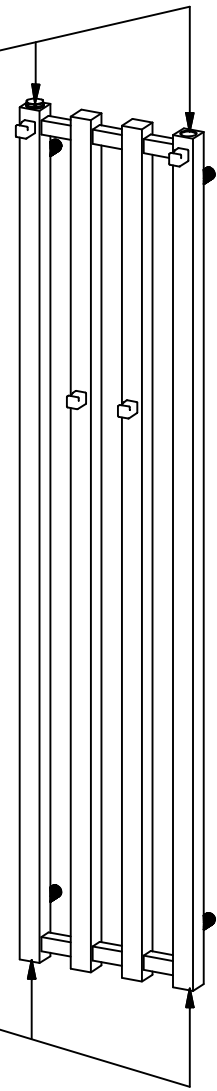
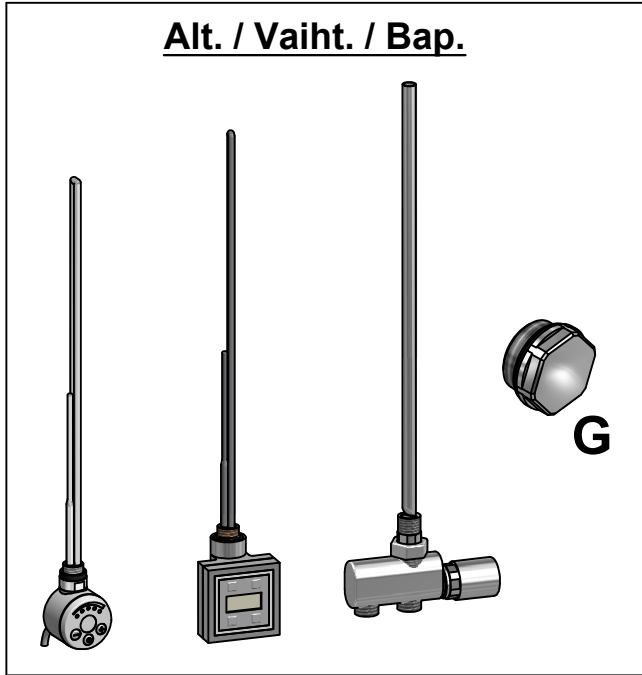
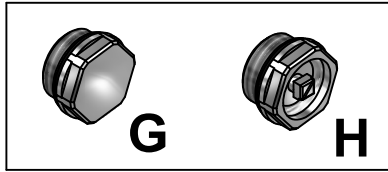

5

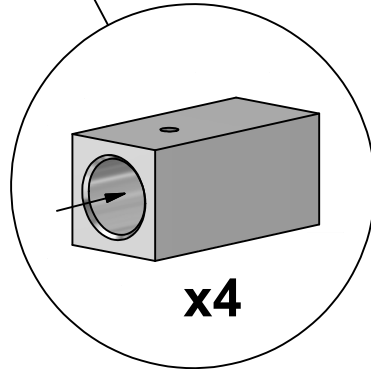
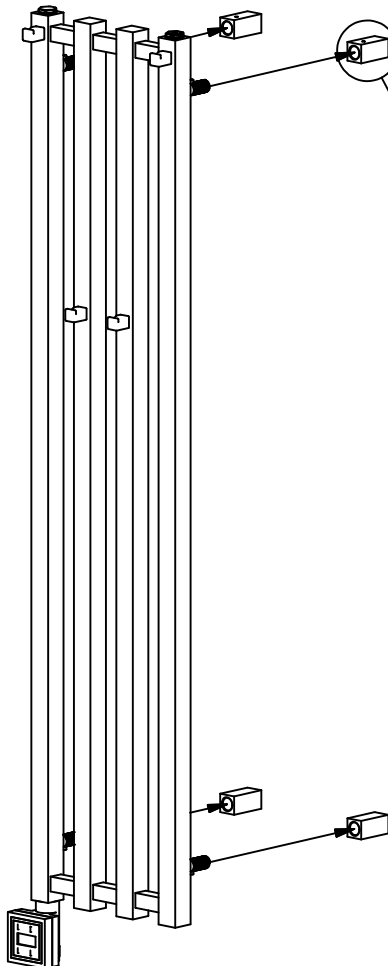

Justering / Adjustment

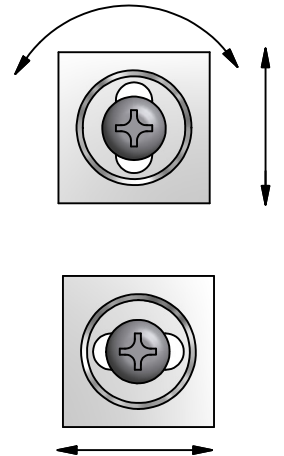

6

