

Halle Fasad

2-delat Parti (1 skjutbar - 1 fast lucka)

För att undvika fel och missförstånd vill vi be dig att läsa igenom och **godkänna** de specifikationer som utgör underlag vid tillverkningen av det Halle Fasad-parti du beställt.
Efter godkännande sätts produktionsprocessen igång och senare ändringar kan medföra kostnader som påförs köparen.

Återförsäljare:

Märke:

Referens:

Ordernr:

Välj luckplacering.
Kryssa i ruta för valt alternativ.

Rättvänd;
utifrån sett är yttre
luckan placerad till
höger.

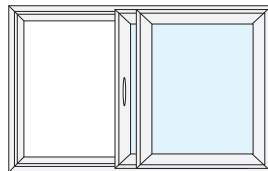
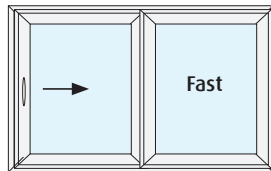

Spiegelvänd;
utifrån sett är yttre
luckan placerad till
vänster.

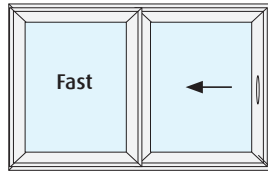
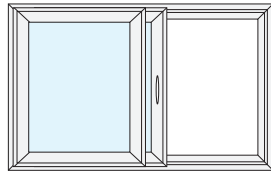

Inre luckan är skjutbar.

Parti sett ovanifrån

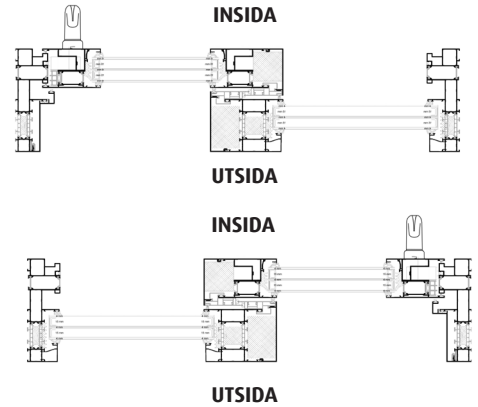

Specifikation av mått:

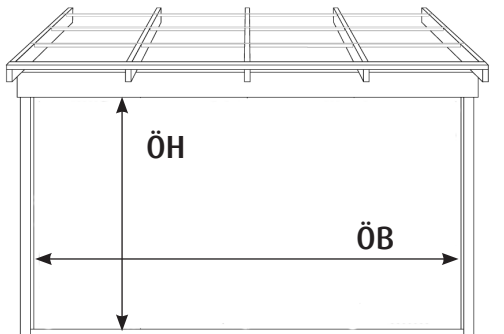

Spröjs finns som tillval.

Kontakta kundtjänst för information.

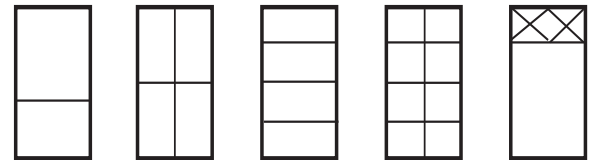

ÖB = ÖppningsBreddmm. (min. 1600 mm. max. 4600 mm.)

ÖH = ÖppningsHöjdmm. (min. 1900 mm. max. 2500 mm.)

Partiets karmyttermått tillverkas ca. 30 mm. mindre än ÖB och ca. 15 mm. mindre än ÖH.

Utförande:

Glas: 3-glas härdat isolerglas med argongasfyllning. U-värde 0,7.
Inre glaset energiglas.

Glasalternativ:

Klarglas (standard)

Tonat glas (ange färg):

Profilmått:

Vitlackerad RAL9010 PS
både insida och utsida.
(standard)

Färg insida RAL: Färg utsida RAL:.....

Handtag färg:

Silver

Vit

Partiets RAL-kulör

Tillval:

Utvändigt handtag, låsbart med lyftspanjolett. Monteras på utsidan av standardhandtaget.

Datum..... Godkännes.....Namnförtydligande.....

Blanketten lämnas till din återförsäljare. F.v.b. till Halle Plast AB fax 0430 - 13179