

# NOVOROOM

## PANORAMA



## VIKDÖRRSYSTEM



## DÖRRAR – VIKSYSTEM FÖR STORA ÖPPNINGAR I FASADEN

- Viksystemet som också har termisk köldbrygga gör det möjligt att skapa stora öppningar.
- I dörröppningarna monteras ett viksystem.



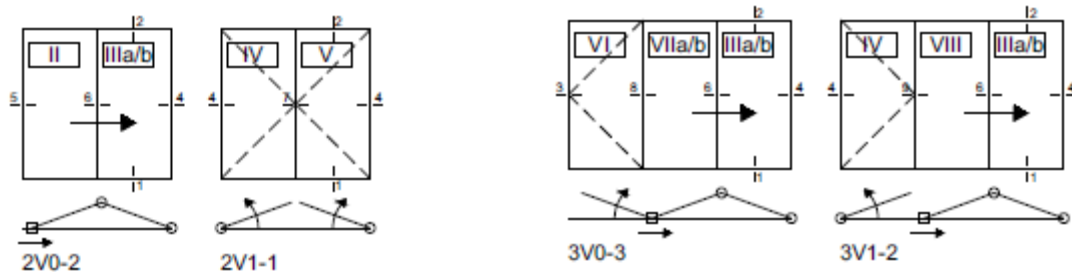

PANORAMA  
 viktörrar går att  
 få 2-8 delad i  
 olika varianter.

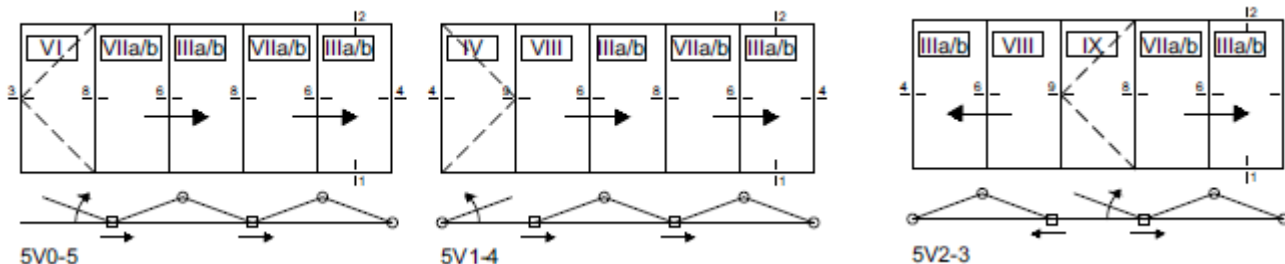
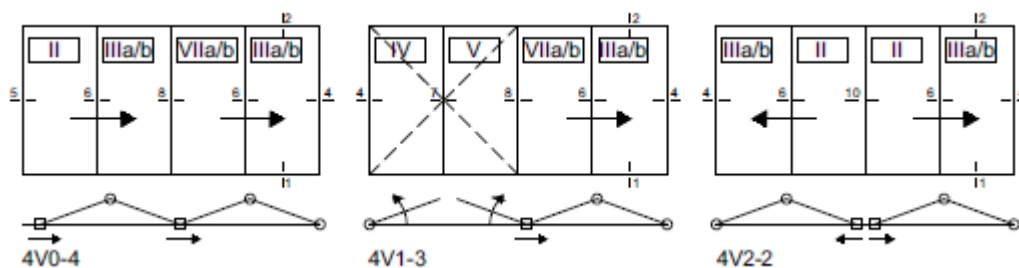

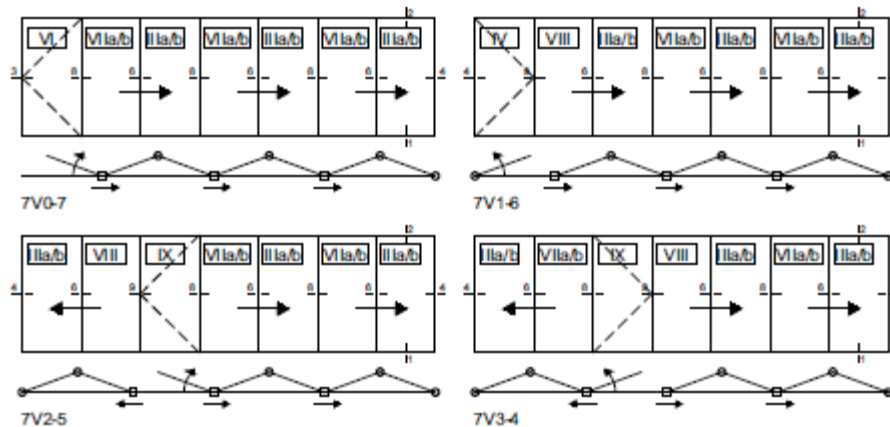
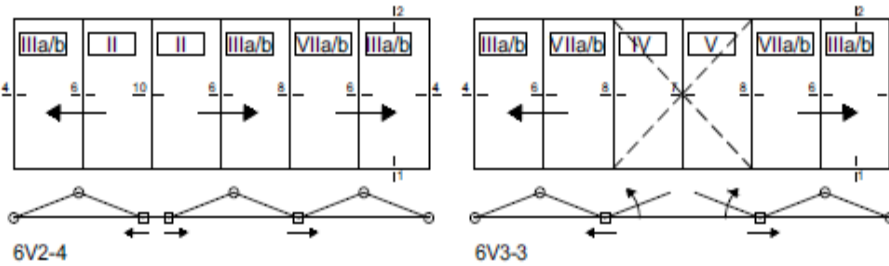
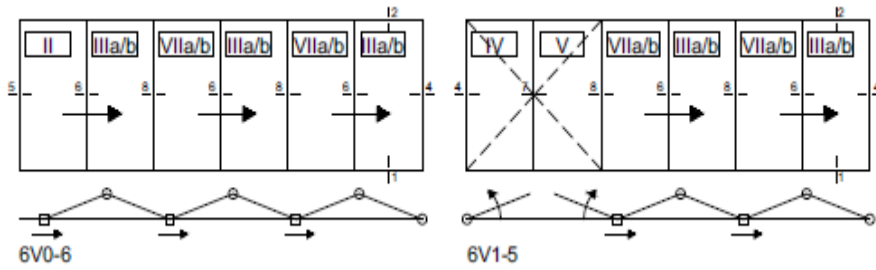

Ojämt antal dörrar ger en slagdörr eller ”pardörr”.

| Serie             | Uf(min) < Uf(Durchschnitt) < Uf(max)<br>Wm2K | Wärmedurchgangskoeffizient Vergleichung (Ug) Wm2K |     |     |     |     |     |     |     |     |     |     |     |     |     |     |     |
|-------------------|--|---|-----|-----|-----|-----|-----|-----|-----|-----|-----|-----|-----|-----|-----|-----|-----|
|                   |  | 2.0   | 1.9 | 1.8 | 1.7 | 1.6 | 1.5 | 1.4 | 1.3 | 1.2 | 1.1 | 1.0 | 0.9 | 0.8 | 0.7 | 0.6 | 0.5 |
| PANORAMA NEW I    | 1.39 < 1.77 < 2.15                           | 2.0   | 1.9 | 1.8 | 1.7 | 1.6 | 1.5 | 1.4 | 1.3 | 1.2 | 1.1 | 1.0 | 0.9 | 0.8 | 0.7 | 0.6 | 0.5 |
| PANORAMA NEW      | 2.21 < 2.63 < 2.97                           | 2.2   | 2.1 | 2.1 | 2.0 | 1.9 | 1.8 | 1.8 | 1.7 | 1.6 | 1.5 | 1.4 | 1.3 | 1.2 | 1.1 | 1.0 | 0.9 |
| VISOFOLD PANORAMA | 2.77 < 2.98 < 3.13                           | 2.3   | 2.2 | 2.1 | 2.1 | 2.0 | 1.9 | 1.8 | 1.8 | 1.7 | 1.6 | 1.5 | 1.4 | 1.3 | 1.2 | 1.1 | 1.0 |
| VISOFOLD          | 2.98 < 3.20 < 3.75                           | 2.4   | 2.3 | 2.2 | 2.1 | 2.1 | 2.0 | 1.9 | 1.8 | 1.8 | 1.7 | 1.6 | 1.5 | 1.5 | 1.4 | 1.3 | 1.2 |

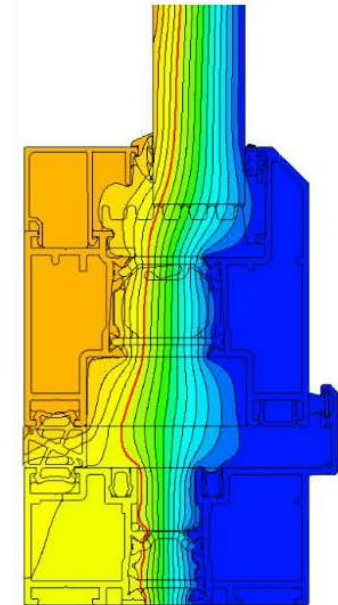

Värmegång på innätgående dörr:

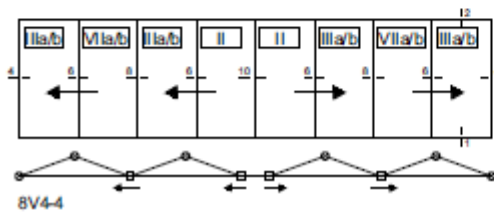
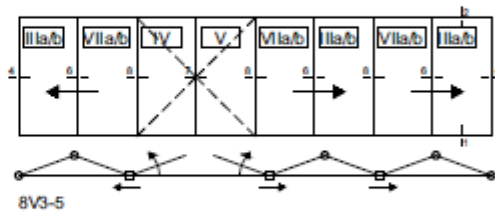
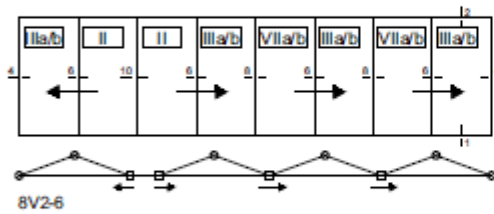
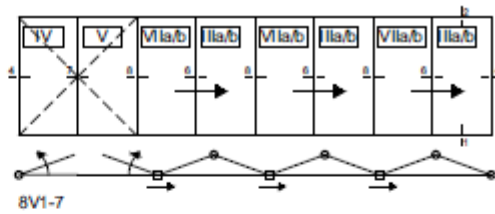
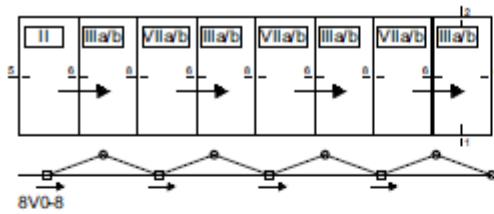

# Vidga dina vyer! 90 ° hörn !

Den ultimata inside-utside effekten  
Möjlighet att öppna hela hörnet utan hörnstolpar

OBS NOVOROOM står ej för dimensionering av självbärande hörn !!



# NOVOROOM

[www.novoroom.se](http://www.novoroom.se) / [info@novoroom.se](mailto:info@novoroom.se) / 031-578900



**NOVOROOM**

[www.novoroom.se](http://www.novoroom.se) / [info@novoroom.se](mailto:info@novoroom.se) / 031-578900

# PANORAMA



## TILLÄMPNING

Öppningsbart dörrsystem som kan öppnas fullständigt  
Material

### **Aluminium**

- Legering Al MgSi 05 - F22
- Särskild mekanik (NBN EN 755-2))

Tolerans

- Tjockleken på väggar och profiler enligt

NBN EN 12020-2

Täthet

- EPDM enligt NBN EN 12365

### **Termik**

- Strängar i polyamide förstärkta med glasfiber ger en termisk köldbrygga (ATG/H 726)

### **Lackering**

- Elektrostatiskt pulver enligt anvisningar från LA, Pa av märket Qualicoat, färgskala RAL. Den vanligaste finns tillgänglig i Brilljant eller i Matt med licensnummer Qualicoat n° 219
  - Lackering, Struktur Metall, tredje generationen, den bästa puderkvalitén
  - Färg med liv: lackering, struktur matt
  - Trästruktur: profilerna ser ut som trä, certifikat Qualicoat
  - Metallisk effekt: färgintervall som återskapar en metalleffekt som passar in i väder och vind
  - Eloxering av lacken: Kvalitén på lacken och dess "look" är ett resultat av en process som förstärker lackens yta
- Med lackering följer ett garanticertifikat som gäller under 15 år*

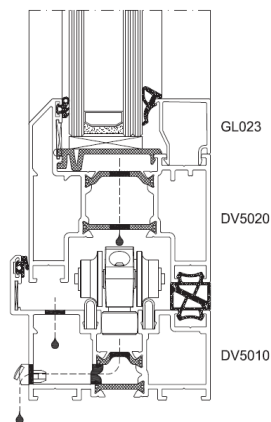

## TEKNISKA SPECIFIKATIONER

- Synlig bredd : - Fönsterkarm 35,8 mm – 57 mm
- Dörrblad 73 mm
- Fals - djup : - Fönsterkarm 75 mm
- båge: 75 mm
- Höjd – fals : 22 mm
- Tjocklek glas 23mm D4-15 härdat med argonfyllning
- U-värde 1,1 på glaset
- Totalt U-värde ca 1,2 beroende på val av tröskel

## SÄRSKILDA SPECIFIKATIONER

- 3 – kammar system
- Max vikt över dörr eller fönsteröppning: 100 kg
- Bredd – dörrblad: min. 700 mm – max. 1000 mm
- Möjligt att montera:2-8 luckor i olika varianter
- 3 slags trösklar
- Samma slags profil kan användas för såväl inåtgående som utåtgående fönster
- Ny formgivning
- Det finns ett antal valmöjligheter när det gäller lackering tex 2-färgs målning
- Låsning är hakregel system med 5-punkter och europacylinder på eventuell gångdörr.