

TRÄDGÅRDENS BYGGSTENAR

ETT INSPIRATIONSMAGASIN FÖR DIG SOM VILL INREDA UTE

Gör en storslagen entré! Sidan 6

Stalltips för stallplats Sidan 36

Stenar som pryder sin plats Sidan 42

Bröllopstema i slottsträdgården Sidan 50

Lysande tider för trädgården Sidan 70

S:T ERIKS



"Om du vattnar den och den dör, då är det en planta. Om du drar upp den och den kommer tillbaka så är det ogräs."

Gallagher

En **trädgård** av naturens egna ingredienser

Tänk dig en kvällspromenad runt kvarteret där du bor. Vad får din blick att dras till en viss trädgård? Vad är det som gör att du tycker en entré ser inbjudande ut?

En skillnad kan vara en vacker markstensyta eller kanske en låg mur runt en rabatt. Färg, form och struktur skapar sammanhållning i trädgården. Kombinera markbeläggningen med t ex dekorsten, växter och andra naturmaterial som harmonierar med den övriga omgivningen, och du har kommit en bra bit på väg. I S:t Eriks sortiment finns byggstenar för alla drömmar och plånböcker. Om din egen fantasi sätter gränser, kan du ta hjälp av en expert när du vill ge nytt liv åt din trädgård.

Sten och betong kräver minimalt med underhåll. När sommaren är som allra vackrast påminner dig en gräsmatta ständigt om att den måste trimmas, toppdressas och klipplas. Men en stenlagd trädgårdsgång behöver du bara titta till och rensa några gånger per år, om du varit noggrann med underarbetet.

Trädgårdens byggstenar är också begåvade med en ovanligt lång livslängd. Har du tröttnat på dina gamla trädgårdsplattor, kan du finna nya användningsområden. Det är en miljövinna att kombinera gammalt och nytt.

S:t Eriks är miljöcertifierade enligt ISO 14001 och vi väljer miljövänliga alternativ för våra trycksaker. Våra produkter består redan av naturens egna ingredienser: sten, sand, kalk och vatten. För att minska förbrukningen av ändliga naturresurser, utvecklar vi ständigt våra produkter och har valt att förlägga tillverkningen nära våra kunder, vilket minskar behovet av långa, tunga transporter.

Här i S:t Eriks trädgårdsmagasin finner du inspiration och konkreta råd kring hur du kan förbättra och samtidigt sätta din egen personliga prägel på din trädgård. Vi låter estetik och funktion samverka för vi vet att skönhet och funktion tillsammans skapar kvalitet.



100

SIDOR TREVLIG
OCH INSPIRERANDE
LÄSNING



78 Våra murar

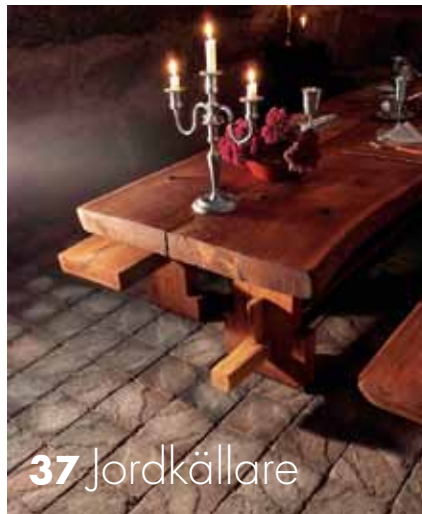

37 Jordkällare



36 Stalltips



50 Slottsträdgård



42 Dekorsten



70 Belysning



10 Kaprifol

Innehåll:

TRÄDGÅRDENS BYGGSTENAR

6 ENTRÉN

10 Våra plattor

16 Så här lägger du plattor och marksten

24 GARAGEUPPFARTEN

28 Våra markstenar

34 Fog och Distans

36 Stalltips

37 Jordkällare

38 TRÄDGÅRDEN

42 Våra dekorstenar

50 Bröllopstema i slottsträdgården

56 UTEPLATSEN

60 Vår utsmyckning

63 Mönsterläggning

70 Belysning i trädgården

74 MUREN

78 Våra murar

82 Så här bygger du en mur

84 Hemma hos Tommy och Annelie

90 TRAPPOR & ENTRÉPLAN

92 Ett viktigt steg

97 FÄRGNYCKEL

Färgnyanserna är svåra att återge exakt i tryck så en liten avvikelse mot våra produkter kan förekomma. Besök våra återförsäljare för att se riktiga prover. Vi reserverar oss mot eventuella tryckfel och förändringar gjorda i sortimentet efter denna upplagas tryckläggning.



Duo Trädgård ger dig några goda **tips och råd** du kan bära med dig när du inreder ute.

Duo Trädgård AB grundades år 2000 av Gunilla Lundh och Johanna Karlsson efter en treårig antroposofisk trädgårdsutbildning på Skillebyholm i Järna. Under deras år i branschen har de haft mycket varierande uppdrag, allt från stora innerstadsgårdar till villa- och radhustomter.

"När vi är klara med ett arbete kommer ofta kunden fram och säger: "Oj vad fint! Vi kommer inte ens ihåg hur det såg ut från början." En fin komplimang. Dels har det med formgivningen att göra, dels gör vi alltid snyggt efter oss. Där stenen tar slut och möter gräsmatta, kan det ofta vara 20 centimeter lämnat med bara sand efter någon anläggare, "för det ingick ju inte i offerten att fylla på med jord". Men det gör vi alltid eftersom det är värt det för helheten

med stensättningen. Vad spelar det för roll om den är snygg om det är ett sår i miljön. Vi jobbar med helheten från ritning till färdig trädgård."

Gunilla Lundh:

– Antroposofi betyder människan i helheten. Jag hade gjort så mycket olika saker innan utbildningen i Järna. Gått konstskola, teaterskola och läst konstvetenskap, men ville jobba mer praktiskt, utomhus. Därför sökte jag till Skillebyholm. Innan dess jobbade jag i handelsträdgården vid Ulriksdals slottsträdgård.

– Min bakgrund i konsten har jag nytta av i Duo Trädgård. Jag gillar att pussla smågatsten till former, gärna rundade. Bli formen rätt spelar materialet mindre roll. Johanna och jag blandar gärna material, hur mycket som helst, bara man har en tanke med det och en helhetsbild. Utomlands arbetar man mycket med utpräglad sten. I Sverige är S:t Eriks Kaprifol än så länge den enda plattan som finns på marknaden.

Johanna Karlsson:

– När Gunilla och jag träffades i Järna hade jag pluggat ekonomi och kulturgeo-

grafi – hur samhället är uppbyggt, historiskt och planeringsmässigt – på universitet. Det var stillasittande och teoretiskt. Jag ville jobba praktiskt och utomhus. Universitetsstudier, det kunde jag så trädgårdsutbildningen på Skillebyholm passade mig precis. Människan och naturen är ett, helt och hållet.

– I Järna fick vi mycket kunskap om jord och organisk kemi. Kompostering är ett väldigt stort ämne inom antroposofin. De gör komposten till en vacker plats, sår gärna in ringblommor runt omkring den. Vänd komposten ett par gånger om året, vattna den om den är för torr. Om du inte har tid att ta tid att ta hand om din kompost, är det bättre att ha en brun tunna och skicka iväg det komposterbara, så att det kommer till användning.

Favoritprodukter i S:t Eriks sortiment:
Kaprifol och Smågatsten

Tips från Duo Trädgård:

När du kommer till en trädgård – lägg märke till hur det ser ut runt omkring. Vad är det för typ av hus? Hur ser den omgivande naturen ut, vad är det för jordmån, varifrån kommer ljuset in?

Vad passar i din trädgård?

Vårblommande perenner

Aubretia
Backsippa
Bellis – Tusensköna
Fagertrav
Kattfot
Mossflox
Strandtrift
Vintergröna
Vårkrage

Försommarblommande perenner

Akleja
Backnejlika
Backtimjan
Fänrikshjärta
Japansk malört
Jordnäva
Kantnepeta (Kattmynta)
Lammöron
Lukt pion
Löjtnantshjärta
Murklocka
Plymspirea
Regnbågslupin
Sommarviva
Stjärnflocka
Tolvgudablomma

Sommarblommande perenner

Alunrot
Astilbe
Daggfunkia
Dagljilja
Dvärgastilbe
Fänrikshjärta
Karpaterklocka
Lavendel
Lewisia
Rosenstav
Rosenval
Solbrud
Stormhatt
Strålrudbeckia
Stäppsalia
Stjärnklocka
Taklök
Temynta

Höstblommande perenner

Blå bolltistel
Brittsommaraster
Drakmynta

Gentiana i sorter
Höstanemon
Höstflox
Höstrudbeckia
Höstvädd
Kärleksört i sorter
Oktoberaster
Rosenflockel
Silverax

Växter med vintergröna blad

Bened
Bergenia
Buxbom
Klätterbened i sorter
Krypoxbär
Lagerhägg
Lewisia
Liguster 'atrovirens'
Murgröna i sorter
Rhododendron
Skugggröna
Taklök
Timjan
Vintergröna

Växter med vacker höstfärg

Aronia
Bened i sorter
Häckberberis
Häggmispel
Japanska lönnar
Katsura (doftar som pepparkakor)
Kornell
Lönnar i sorter
Nävor i sorter
Rönnsamak
Vildvin

Växter med dekorativa bär

Aronia i sorter
Bened
Eldtorn
Fläder
Järnek
Olvon i sorter
Oxbär
Try

Surjordsväxter

Astilbe
Azaleor
Blomsterkornell

Blåbär i olika sorter (måste korspollineras)
Funkia
Fänrikshjärta
Hasselört
Hjärtbergenia
Höstgentiana
Japansk lönn
Klätterhortensia
Konvaljbuske
Ljung
Magnolia
Pipranka
Revsuga
Rhododendron
Silverax
Spetsmossa
Trollhassel
Vintergröna

Växter för lerjordar

Druvfläder
Måbär
Rosentry
Schersmin
Snöbär
Spärroxbär
Syren

Skuggiga lägen

Alpklematis
Buxbom
Ginnalalönn
Humle
Häggmispel
Idegran
Järnek
Kerria
Klätterbened
Klätterhortensia
Korallkornell
Lagerhägg
Murgröna
Måbär
Pipranka
Rhododendron
Snöbär
Thuja
Try i sorter
Vildkaprifol
Vildvin

Marktäckare

Alunrot i sorter
Astilbe
Bergenia
Dvärgen

Funkia i sorter
Höstgentiana
Kattfot
Klätterbened
Klätterhortensia
Krypen
Kryppinst
Krypidegran
Krypoxbär
Krypthuja
Krypvide
Lammöron
Lingontry
Murgröna
Nävor i sorter
Revsuga
Sandkorsbär
Silverarv
Spetsmossa
Stephanandra 'crispa'
Tuvsnöbär
Vintergröna

Marktäckande rosor

Bonica
Sommerwind
The Fairy
Tommelise

Kalkälskande

Aubretia
Backsippa
Brudslöja
Buskpion
Kuddflox
Kvitten i sorter
Mossflox
Perukbuske
Robinia
Stäppsalia i sorter
Tovsippa

Snabbväxande träd

Björk
Lönn
Pil
Poppel
Vingnöt

Snabbväxande buskar

Blodhägg
Cypress
Daggvide
Fläder
Ginnalalönn
Gran

Gullrips
Häggmispel
Krypoxbär
Luktschersmin
Lärk
Rosenhallon
Thuja
Try

Buskar med ätliga bär

Apel
Aronia
Blåbärstry
Fläder
Hassel
Havtorn
Häggmispel
Kvitten
Mahonia
Rönn

Giftiga växter

Bened
Druvfläder
Gullregn
Idegran
Järnek
Kaprifol
Liljekonvalj
Mose brinnande buske
Rosentry
Snöbär
Stormhatt
Sävenbom
Tibast

Doftande växter

Blåregn
Buddleja
Guldazalea
Kameleontbuske
Kantnepeta
Lavendel
Liljekonvalj
Luktalvon
Lukt pion
Luktviol
Perovskia
Syren
Temynta
Tibast
Timjan i sorter
Vildkaprifol
Äkta kaprifol





*Rustik Struktur Grafit, 200x200, 133x200, 100x133
Trappsteg - Granit, Sjösten Svartvit*

*Keramik skulpturer från Pia Ulfendahl, www.ulfendahl.se
Dörr YD 3002 från Snickarper, www.snickarper.se
Brevlåda Rondo MINI från Biggi, www.biggi.se
Liljor från plantagen, www.plantagen.se*

A photograph of a garden entrance. On the left, a grey stone path leads towards a white door. To the right of the path is a flower bed with green grass and several white lilies. In the foreground on the right, a white mailbox with a black number '7' is mounted on a black post. The background shows a white wooden fence.

Entrén

speglar din personlighet

Entrén är en viktig del av trädgården. Det är entrén man först möter, och du har nästintill obegränsade möjligheter att forma den både personligt och välkomnande.



Entrén ger ett första intryck

Entrén är en favorit. Man ska bli glad när man närmar sig huset. Du möter entrén året om och det är en riktig utmaning. Entrén speglar dig och den måste vara funktionell. Du kan ha gjort en jättesnygg anläggning, men om du inte har gjort en särskild plats för cyklarna och soptunnan, blir det fullt och rörigt.

Entrén bör spegla bostaden. Det blir lite tokigt om man har en gärdesgård till en mexitegelvilla. Är det ett sekelskifteshus kan det vara svårt att få in betongprodukter, då kanske gatsten och grus passar bättre. Bilytan tillhör egentligen inte sekelskiftet, så där kan man ha betongsten, så att det snabbt blir funktionellt och enkelt, gärna kantad med gatsten så att det blir mer trevligt.

Idag bygger man ofta entrén ihop med bilytan. Vi brukar vilja separera dem. Bilen tillhör inte trädgården, den är en egen enhet.

Om en gång upp mot entrén är rätt anlagd med duk under och med fogar fyllda ordentligt med fogsand är den mycket lättskött. Den enda växtlighet du får är frösådd som har extremt svårt att rota sig djupt och därför är den lätt att rycka bort. Underarbetet är mycket viktigt för att få ett bra och hållbart resultat. Betongstensytor tar inte mycket tid att sköta, i synnerhet inte i jämförelse med en gräsmatta som måste skötas, gödas och klippas varje vecka.



Platta - Granit Crystal Black 400x600
Trappplan - Granit Padang Dark 1000x1500, Dekorsten Granite Balls

Soffa Åminne och kuddar från Mio, www.mio.se
Dörr Olivia teak från Diplomatdörrar, www.diplomatdörrar.se

Det finns många tillfällen att njuta av en fin entré.

En inbjudande entré hälsar välkommen.
Entrén är också en plats där du möter lugnet.
Hit slinker du ut med en kopp kaffe och njuter.



Liten kaffeparlör

Bica	Espresso på portugisiska
Café au lait	Lika delar kaffe och varm mjölk
Café canario	En café solo toppad med kondenserad mjölk (söt, tjock, ihopkokt mjölk)
Café con hielo	Sött kaffe som hålls över is (Spanien)
Café con leche	Latte i Spanien
Café del tiempo	Som Café con hielo men med citronskiva
Café solo	Espresso i Spanien
Caffè americano	Espresso med hett vatten
Caffè cioccolato	Ungefär som caffè mocha
Caffè coco	Skämtsam benämning på kaffegök
Caffè con panna	Espresso med vispad grädde
Caffè corretto	Espresso med lite sprit, till exempel grappa
Caffè freddo	Kallt starkt kaffe (espresso el. mocka) och socker
Caffè latte	1/3 espresso, 2/3 ångad mjölk, lite eller inget skum. Innehåller mer mjölk än cappuccino.
Caffè latte freddo	Kallt starkt kaffe med mjölk och socker
Caffè macchiato	Kaffe "fläckat" med lite mjölk, en starkare latte alltså
Caffè maracchino	Lika delar espresso med varm mjölk
Caffè mocha	Lika delar espresso, varm choklad och ångad mjölk, ev. vispgrädde
Caffè romano	Espresso med spiralformad citronskalsstrimla
Cappuccino	Lika delar espressokaffe, ångad mjölk och mjölkskum
Cappuccino chiaro	Cappuccino med mer mjölk
Cappuccino freddo	Cappuccino med is
Cappuccino scuro	Cappuccino med mindre andel mjölk
Corretto	Espresso med 2–3 cl grappa, sambuca, konjak eller annan sprit
Cortado (Spanien)	Lika delar espresso och ångad mjölk
Corto	Annat namn på ristretto
Doppio	Dubbel espresso
Espresso	liten mängd (2–4 cl) mörkt fylligt kaffe täckt av ett fast skum (crema)
Espresso granita	En fryst kristalliserad espresso
Espresso macchiato	Espresso med lite skummad mjölk på toppen
Flat White	Australiensisk version av cappuccino med mindre mjölkskum
Frappé di caffè	Ett slags espressomilkshake, ev med grädde och/eller glass
Galão	Espresso med mycket mjölk serverad i glas (portugisiska)
Latte macchiato	Ångad mjölk "fläckad" med lite espresso, en svagare latte alltså
Leche manchada	Macchiato i Spanien
Long Black	Australiensisk motsvarighet till lungo
Long Coffee	Kallas en lungo i USA
Lungo	Espresso med större mängd vatten
Meia de leite	Espresso med mycket mjölk serverad i kopp (portugisiska)
Melange	Dubbel espresso med varm choklad toppad med skummad mjölk
Ponce Livornese	Varm variant av coretto
Ristretto	Koncentrerad espresso gjord med normal mängd kaffe men mindre mängd vatten
Shakerato	Variant av caffè freddo, iskyld i shaker
Short coffee	Detsamma som ristretto och corto
Vanilla latte	Ångad mjölk samt espresso spetsad med vanilj



Våra plattor



Vision & Vision struktur

Vision är en platta där ytan varsamt blåstrats för att få naturstensmaterialet i plattan att framträda. Resultatet blir en vacker och livfull yta med lyxkänsla. Plattan finns även med en strukturerad yta, Vision Struktur, som skapar vackra skuggspel över beläggningen.

Dimension mm	Klass	kg/m ²	st/m ²
400x400x40		93	6,3
200x400x40		93	12,5
400x400x60		140	6,3
200x400x60		140	12,5

Färg: Platina, Glimmer och Savoia



Structura

Structura för tankarna till huggen skiffer. Den mönstrade ytan ger liv och karaktär åt beläggningen och den eleganta Structuraplattan lämpar sig därför väl för trädgårdar och entréer.

Dimension mm	Klass	kg/m ²	st/m ²
400x400x40		93	6,3
200x400x40		93	12,5
400x400x60		140	6,3
200x400x60		140	12,5

Färg: Lava och Havanna

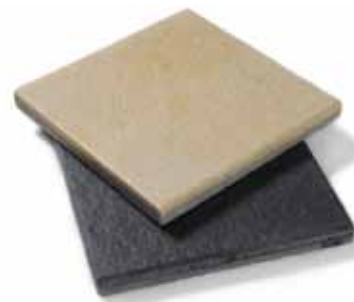

Impregnerade plattor (Hampton och Benelux)

Välj trädgårdsplattorna Hampton eller Benelux för en förstklassig, lättskött markbeläggning framtagen speciellt för utsatta miljöer. Den skyddande impregneringen gör det lätt att tvätta bort smuts och spill med vanligt vatten.

Dimension mm	Klass	kg/m ²	st/ m ²
400x400x40		93	6,3

Färg: Sand och Antracit



Romano (impregnerad)

Det är lätt att föreställa sig Romano i en trädgård i Toscana men den passar lika bra i våra nordliga trädgårdar. Levereras i hela lag med fyra format som ger en varierad plattläggning. Ytan är svagt strukturerad och har en skyddande impregnering mot smuts och spill.

Dimension mm	Klass	kg/m ²	st/lag
800x1200x50		113	7

Färg: Sand och Antracit



Cirkus

Den oregelbundna formen och de vågiga, ofasade kanterna ger en helt ny upplevelse som aldrig blir tråkig. Cirkus antracit med en ljusare dekorfog blir en snygg effekt. Levereras i hela lag där det ingår sju format som är lätta att lägga i ett varierande mönster.

Dimension mm	Klass	kg/m ²	st/lag
800x1200x60		140	14
800x1200x80		184	14

Färg: Naturgrå och Antracit



Granit- och kalkstensplattor

Naturstensplattor sätter lyxpräge på vilken yta som helst. Variationer i yta, färg och struktur gör kombinationerna gränslösa. Dessa plattor blir till ett fantastiskt vackert golv t ex i det inglasade uterummet och det fungerar även utmärkt inomhus.

Dimension mm	Klass	st/m ²	kg/m ²
Granit			
600x600x30		2,8	81, 88, 90
400x600x30		4,2	81, 88, 90
400x400x30		6,3	81, 88, 90
200x400x30		12,5	81, 88, 90

Kalksten

400x600x30		4,2	85
------------	--	-----	----

Färg: Crystal Grey, Padang Dark, Crystal Black och Fossile Grey



Kaprifol

Den strikta, släta betongen kombinerat med den mjuka formen på de stiliserade blomslingorna gör att plattan blir ett konstverk i sig. Skapa olika mönsterbilder eller lägg in enstaka Kaprifolplattor i en slät beläggning för ett överraskande och effekfullt resultat.

Dimension mm	Klass	kg/m ²	st/m ²
350x350x50		115	8

Färg: Naturgrå och Antracit



IVÅG

IVÅG är ett designat beläggningssystem med organiska moduler som samspelar med naturen i ett genomtänkt system. IVÅG inspirerar till personliga lösningar både i trädgården och på balkongen. Formgivare Signe Persson-Melin.

Benämning	Klass	kg/m ²	st/m ²
Normalplatta		140	15,4
Fågelbad		5 kg/st	
Planteringskär		12 kg/st	

Färg: Naturgrå och Antracit



Sparven

Sparven bryter av med sitt enkla formspråk och uttryck. Ett fågelbad gör skillnad för många små varelser i trädgården så låt det bli en permanent del av markbeläggningen.

Dimension mm	Klass	kg/st	st/m ²
350x350x50		12	8

Färg: Naturgrå och Antracit



Klassik plattor

En traditionell slät platta med oändliga möjligheter och flera användningsområden på grund av de många formaten. Resultatet blir en stilren och slät markbeläggning som är mycket funktionell och vacker i sin enkelhet.

Dimension mm	Klass	kg/m ²	st/m ²
400x400x40		88	6
200x400x40		88	12
350x350x40		88	8
175x350x40		88	16
500x500x50		106	4
250x500x50		106	8
350x350x50		106	8
175x350x50		106	16
175x175x50		106	32

Färg: Naturgrå och Antracit

Format: Finns även i tjocklekar upp till 120 mm.



Premiumplattan

Premiumplattan pryder sin plats både i villaträdgården och i stadsmiljö. De många storlekarna och formaten kan varieras i det oändliga och den släta ytan med de rundade hörnen ger ett mjukt intryck. Kombinera gärna med andra plattor eller markstenar.

Dimension mm	Klass	kg/m ²	st/m ²
400x400x40		92	6,3
200x400x40		92	12,5
350x350x40		92	8,2
500x500x50		120	4,0
250x500x50		120	8,0
400x400x50		120	6,3

Färg: Naturgrå, Antracit och Karminröd

Format: Finns även i tjocklekar upp till 80 mm.



Frilagda plattor

De frilagda plattorna har funnits länge i våra trädgårdar och är fortfarande en efterfrågad produkt. Ytan av natursten är slitstark och finns i flera varianter som är lätta att kombinera med andra material och färger. Det finns även kantstöd med frilagda yta.

Dimension mm	Klass	kg/m ²	st/m ²
400x400x45		106	6,3
200x400x45		106	12,5
500x500x50		120	4,0
250x500x50		120	8,0
350x350x50		120	8,2
175x350x50		120	16,3

Färg: Natursingel, Vitsvart marmor och Dansk sjösten

Format: Finns även i tjocklekar upp till 70 mm.

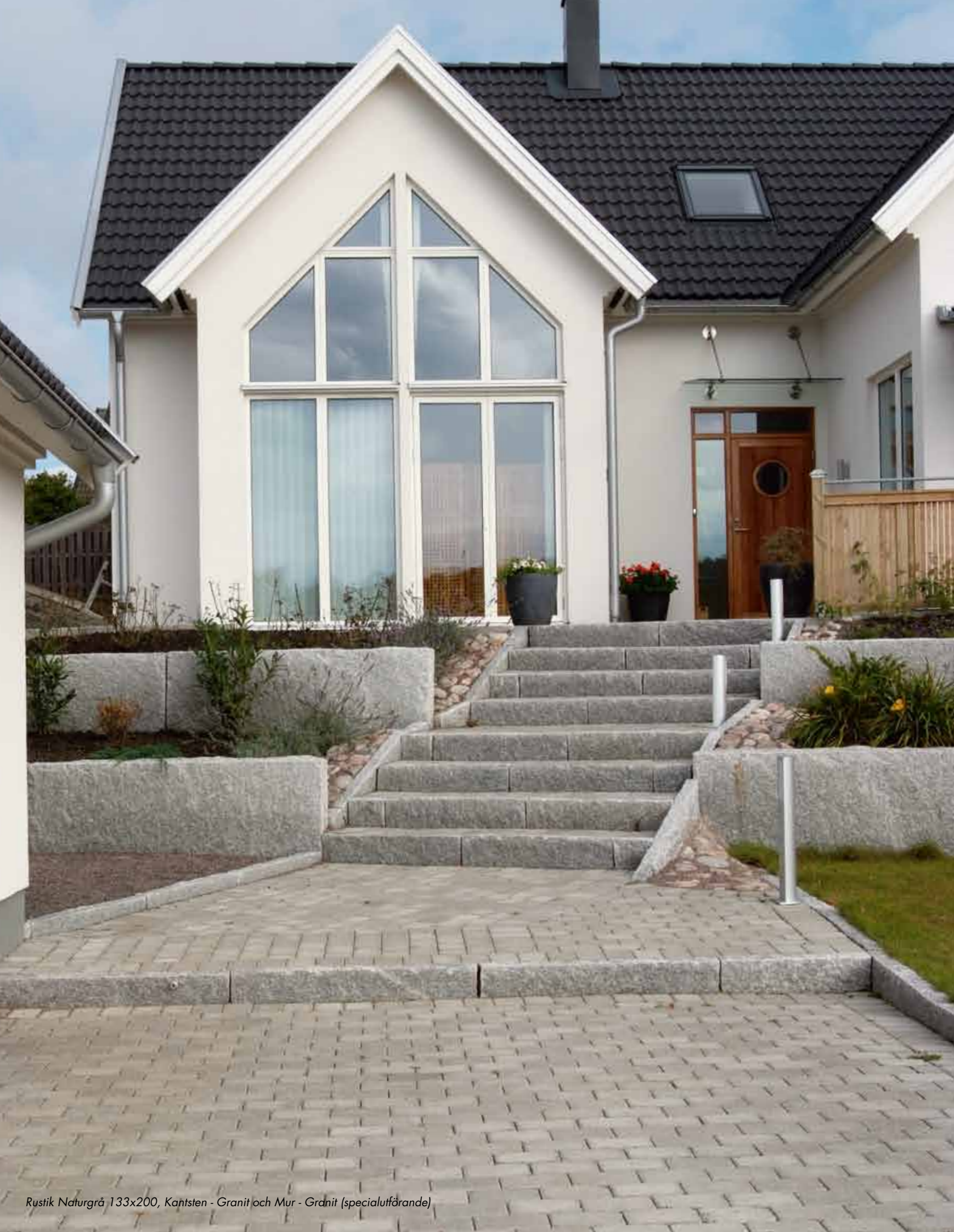



Hampton Svart basalt 400x400, Smågasten

Vårt utbud av plattor, markstenar, block och murar gör att det endast är din egen fantasi som sätter gränser för vad du kan åstadkomma vid skapandet av husets entré. Produkterna ger dig möjlighet att utnyttja de naturliga linjerna på tomten för att få en välkomnande entré, oavsett husets läge och tomtens struktur.



S:T ERIKS TIPSAR

om att slippa ogräs

Gör gångarna av markstenar/plattor så smala att du naturligt går på dem och därmed nöter bort eventuellt ogräs.

Efterfoga regelbundet mellan stenarna/plattorna och mellan kanter och beläggning. Använd gärna fogsand och dekorfog för ett bra resultat. Om du vill förhindra att ogräs tränger igenom kan du använda fastfog. Ska du lägga marksten/plattor bör du använda stensmjöl till avjämningsytan. Stensmjöl tycker varken ogräs eller myror om.



Rustik Struktur Grafit 133x200, Brilliant Naturgrå, Granit plattor Crystal Grey 400x600, Granitkantsten



Har du en sluttande tomt kan du välja att göra en trappning av gången eller att låta slutningen bilda en ramp upp mot dörren. Använd gärna murar för att ta upp nivåskillnader, skapa ytor och utnyttja tomten till fullo.

Marksten harmonierar med många naturmaterial och ger entrén flera dimensioner genom att använda olika typer av material. Att till exempel blanda betongprodukter med natursten skapar ofta ett effektfullt resultat.



En slingrande gång med intilliggande träd och buskar skapar spänning och rumskänsla. Huset blir mer inbäddat och insynsskyddat.

Se till helheten och funktionen när du planerar trädgården. Var ska gångarna och uteplatsen placeras och hur mycket växter ska finnas? Ska växterna sitta i rabatter, urnor eller vara inramade av block? Frågorna är många och möjligheterna kanske ännu fler.



S:T ERIKS TIPSAR

om plantering

Att jorden mår bra är en förutsättning för att växterna ska må bra. Den bästa jorden för de flesta växter innehåller en lagom blandning av fukt och syre. Styv lerjord innehåller för mycket vatten och tillför för lite syre till växterna. Sandig jord innehåller för lite vatten.

Ta några djupa spadtag och lär känna din jord. Är den lerig behöver du blanda i sand för att syre ska kunna komma ner och vattnet dräneras bort. Använd grov sand. Är sanden för fin blir blandningen som betong. Förutom sand kan du ha i torv i jorden för att luckra upp den. Torr jord kan behöva inblandning av mull för att binda vatten.

Vattna rikligt när du planterar växter, men också efter planteringen (åtminstone hela första säsongen). Planterar du till exempel i början av maj, bör du vattna i maj, juni och juli.

Vattna sällan, men minst 30 mm (ett regnstinnt lågtryck) varje gång. Använd gärna regnmätare för att se när det är dags att stänga av kranen. Den kraftiga bevattningen stimulerar växternas rötter att söka sig nedåt. Växterna blir då tåligare mot torka.

Rustik Naturgrå 133x200



IVÅG platta, fågelbad, planteringskärl Naturgrå



Trädgårdstegel Svart melerat 108x228

Så här lägger du plattor och marksten

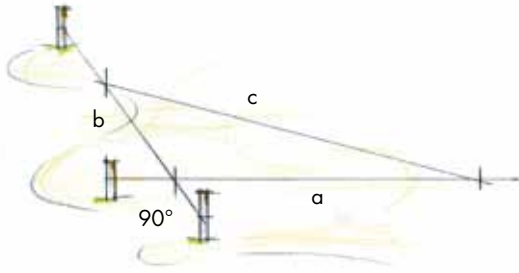

Ta ut den rätta vinkeln med hjälp av Pythagoras sats $a^2 + b^2 = c^2$

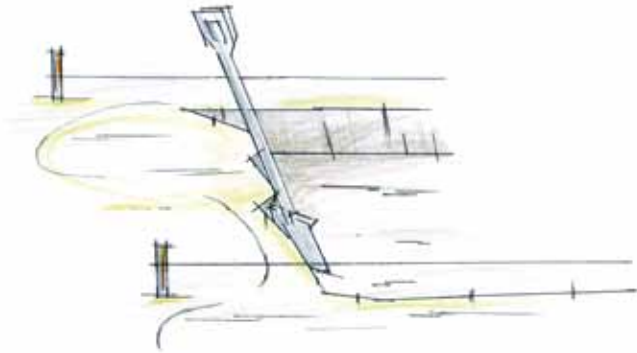

1. Gräv ur 15–25 cm för trädgårdsgång eller uteplats och 30–35 cm för garageuppfart (eller djupare beroende på underlaget). Den utgrävda ytan ska ha samma fall som den färdiga ytan, 1–2 cm per meter. Se till att ytan lutar ifrån huset.



2. När du grävt ur underlaget, väger du av ytan för att den ska bli jämn och fin med önskad lutning.

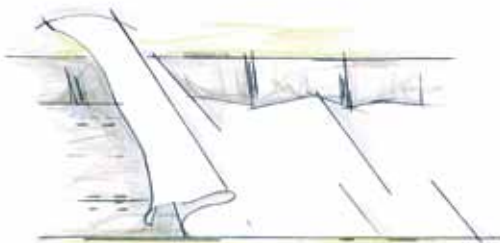

3. Botten på den utgrävda ytan ska vara jämn. Är jorden lerig, kan du täcka botten med en fiberduk som förhindrar att jordmassorna blandar sig med bärlagret ovanpå.

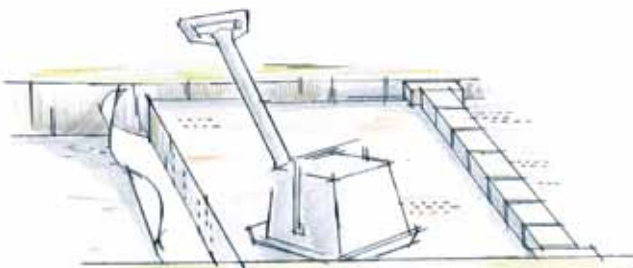

4. Fyll upp med ett 10–15 cm tjockt bärlager av 0/18 mm samkross eller motsvarande som packas väl med vibroplatta. Jämna till ytan och se till att den får samma lutning som den färdiga ytan ska ha. Kvar upp till den färdiga ytan ska det vara plats för 1–3 cm sättsand plus markstenens/plattans tjocklek. Behöver du använda kantstöd sätts de i samband med att bärlagret läggs ut och packas. Prova med ett skift av markstenar/plattor, så att kantstöden kommer på rätt avstånd för att undvika onödiga kapningar.

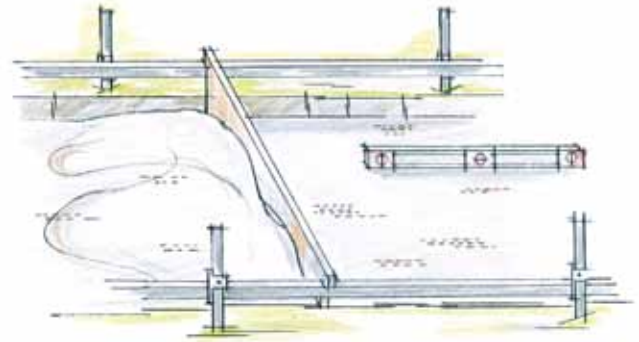

5. Lagg ca 1–3 cm sättsand över ytan och komprimera lagret lätt. Placera ut avdragsbanor (till exempel 2–3 meter långa järnrör eller stålprofiler), så att banornas översidor ligger i nivå med markstenens/plattornas undersida. Ytan ska ha ett visst fall från huset, normalt 1–2 cm per meter. Drag av överflödigt sand genom att trycka avdragsskivan mot banorna samtidigt som du drar den mot dig. På så sätt får du en färdig bädd att lägga plattorna på. Ta bort banorna och återfyll försiktigt i spårerna.

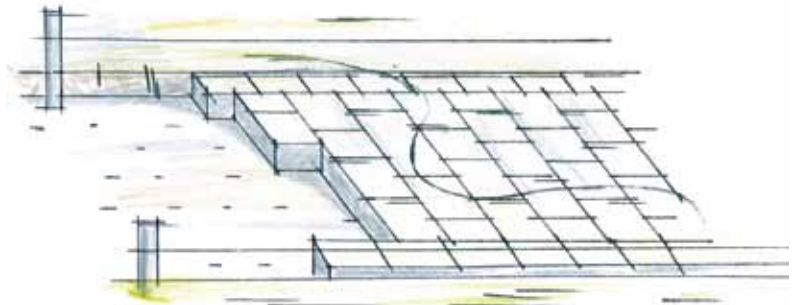

6. Lagg ut markstenen/plattorna med en fog på ca 3 mm. Börja med att provlägga ett helt skift så att du kan justera fogarna och slipper onödiga kapningar. Behöver du kapa ska minst en tredjedel av stenen/plattan vara kvar. De flesta av våra produkter har färdiga distanser. Distanserna garanterar en fog på ca 3 mm. Vid läggning av markstenar och plattor rekommenderar vi att man blandar produkter från flera pallar och plockar av produkterna uppifrån och ner, inte skift för skift, för bästa resultat.

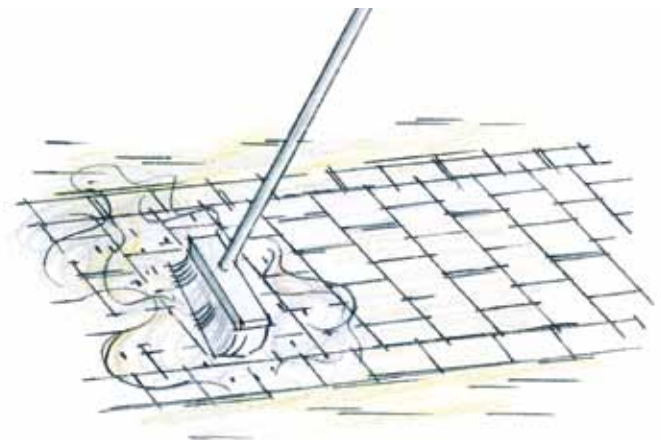

7. Se till att fogen blir fylld! Använd S:t Eriks fogsand som borstas eller vattnas ner i omgångar. Det är särskilt viktigt att du fyller noggrant när det gäller garageuppfarter. Spara fogsand så att du kan underhålla fogarna den första tiden. När fogningen är klar ska överbliven fogsand sopas bort. Ifall plattorna eller markstenen är 60 mm eller tjockare, är det lämpligt att jämna ut läggningen med en vibratorplatta klädd med gummi på undersidan.



"Anlägg inte större trädgård än att du har tid att njuta av den"

TIPS

Vid läggning av markstenar och plattor rekommenderar vi att man blandar produkter från flera pallar och plockar av produkterna uppifrån och ner, inte skift för skift, för bästa resultat.

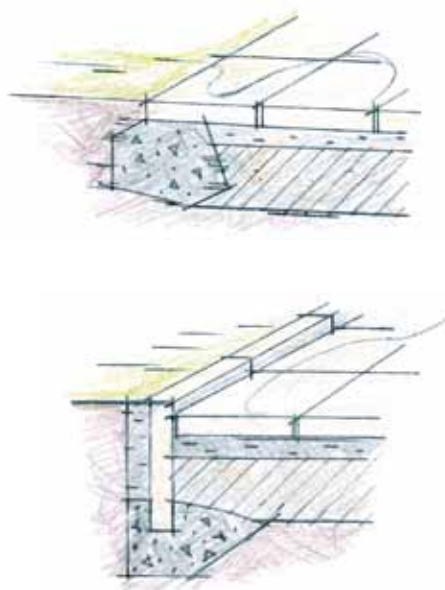

Kantstöd

Yterkanten är ytans akilleshäla. En svaghet hos de flesta läggningar är låsningen av ytan. Med låsning menas den ram som håller ytan på plats, framför allt mot mjuka ytor som gräsmattor och planteringar. Där svängande bilar vrider stenarna från varandra kan kantstöden sättas i jordfuktig betong (en del cement + tre delar grus). Betongen blandas utan vatten och eftervattnas försiktigt när allt är färdigt. Ett alternativ är dold betongkant (jordfuktig betong) under markstenen. Avsluta gärna den lagda ytan med en större eller tjockare platta som håller ihop läggningen.



Klassik Naturgrå 350x350, Rustik block Naturgrå, Sjösten Gulmelerad



Kaprifol Antracit



Rustik Naturgrå 133x200



Munksten Antracit 420x420, Antiksten Naturgrå 105x105, Kullersten

Munksten

Markstenar och plattor ur Munksystemet ger en hållfast och slät beläggning. Ett bevis på styrkan är att produkterna ur systemet ligger på många gator och i offentliga miljöer.

Med Munksten är det lätt att bygga mönstrade ytor, eftersom den finns i flera storlekar. Stenarna i systemet kan dessutom kombineras med många andra produkter.



Frilagd Dansk Sjösten 400x400



IVÅG Naturgrå, Antracit



Ta vara på det naturliga när du formar entrén. Den är en del av huset och ska därför harmoniera med det. Material och färger kan stå i samklang med huset och den övriga miljön. Men de kan också skapa kontrast mot ingången och framhäva den som generös och inbjudande.



Premiumplattan Naturgrå 400x400, Smågatsten



Antiksten Grafit 140x210, Sjösten Svartvit, Kullersten



Kaprifol Naturgrå 400x400



Rustik Struktur Grafit, Venetia 133x200, 100x133, Storgatsten



*"Jag planterade fågelfrö. De växte
upp till småfåglar. Nu vet jag inte
vad jag ska mata dem med."*

Steven Wright



Structura Lava 400x400



Hampton Svart basalt, natursten huggen granit



Granitplattor Crystal Grey 200x400



Benelux Mechelen 400x400



Vision struktur Platina, 400x400

Garageport från Classichouse www.classichouse.se

Textiler från Malin Westberg www.malinwestberg.se

Cykel från Kronan www.kronan.se



Garageuppfarten

välkomnar med styrka och elegans

Låt garageuppfarten bli en enda stor, mjuk övergång från garaget till huset och trädgården. Du kan välja bland en mängd markstenar och plattor för att forma en funktionell och vacker uppfart.



Garageuppfarten en yta för sig

Ofta är garaget nära det nybyggda huset, då kanske man kan få in en liten häck emellan och placera en välkomnande grind till entrén. Satsa pengarna i trädgården istället för på garageuppfarten. S:t Eriks marksten Rustik är klassik, liten och tunn, men kan bära en bil. Den är dessutom lätt att arbeta med. Garageuppfarten ska vara enkel, hållbar och funktionell, lätt att skotta av och sopa ren. Men hur bra man än har gjort underlaget är det de facto så att din bil bär upp hela sin vikt på fyra hjul och du ställer dem på exakt samma plats varje dag. Förr eller senare sätter marken sig. Efter 6-7 år får du lyfta plattorna eller markstenen och rätta till.

Om du lägger stenarna i fiskbensmönster blir det vackrare än om du lägger dem i långa ränder eller raka rutmönster. Eller, om du vill vara ekonomisk, lägg två rader för hjulspåren och så gräsmatta däremellan, det är snyggt. Ett annat tips är att använda Cirkus, som på grund av de olika storlekarna och sin ojämna fog ger liv åt ytan. Den fungerar bra för bil.

Cyklarna får en yta som är lite närmare huset – angränsande till garageuppfarten, men där de står tryggare. Många har lagt pengar på att anlägga ett snyggt cykelskjul. Men man vet ju hur barn är – de cyklar så nära ytterdörren som möjligt och slänger cyklarna utanför trappan.





Rustik och Antiksten

De är våra klassiska trumlade markstenar som du kan använda på hela tomten. I trumlingsprocessen nöts skarpa hörn och kanter av på stenarna och de ser naturligt slitna ut. Det ger den färdiga ytan ett antikt utseende och en levande karaktär. Ytan är dessutom len och skön att gå på.

Rustik och Antiksten är enkla att lägga och du kan välja mellan många färger. Du kan med fördel blanda färgerna efter regelbundna mönster eller låta slumpen avgöra mönstreläggningen. Du kan också blanda sorter och storlekar för att skapa ytterligare liv i ytan. Stenarna finns i flera tjocklekar för olika belastningskrav och kan läggas i förband för ökad hållfasthet.



Cirkus Naturgrå, kantsten Mango Naturgrå



Rustik Struktur Grafit, Venetia 133x200



Antiksten Naturgrå 140x210

Våra markstenar



Antiksten

Den trumlade markstenen påminner om gamla tiders handslagna tegel men passar utmärkt till både torpet och funkisvillan. Det stora utbudet av format och färg ger många kombinationsmöjligheter. För ytor med större belastning finns stenen i 70 mm tjocklek.

Dimension mm	Klass	kg/m ²	st/m ²
140x210x50		115	34
140x105x50		115	68
140x210x70		161	34
140x105x70		161	68
105x105x70		161	90

Färg: Naturgrå, Antracit, Karminröd, Terra, Grafit och Sand



Rustik

Rustik marksten lyfter de flesta miljöer med sin speciella karaktär och lätt slitna, trumlade kanter. I produktserien finns även belysningsstenar och murblock som tillsammans skapar en fin, sammanhållande helhet.

Dimension mm	Klass	kg/m ²	st/m ²
133x200x40		92	37
200x200x50		115	25
133x200x50		115	37
133x100x50		115	75

Färg: Naturgrå, Antracit, Terra, Karminröd och Sand



Rustik Struktur

Rustik Structura är en trumlad marksten som får sin prägel av sin strukturerade yta och den melerade färgen. Färgen och ystrukturen gör att läggningssytan blir livfull med en vacker färgskiftning.

Dimension mm	Klass	kg/m ²	m ² /antal
200x200x50		115	25
133x200x50		115	37
133x100x50		115	75

Färg: Grafit och Venetia



Frostad slät glassten

Glasstenen har en slät yta och en isig känsla som påminner om frost. Den finns i två format där den minsta passar in i Rustik sortimentet och den större fungerar med Scala, Munksten och Antiksten. Varje sten belyses med en energisnål Power LED-lampa (1W).

Dimension mm	Klass	kg/st	st/förp
97x130x50		1,6	1
137x137x70		3,0	1

Färg: Frostad glas



Belysningssten Rustik

Till Rustik finns en belysningssten att komplettera med. Utgå ifrån platsens specifika karaktär och fundera kring praktiska lösningar och behov. En upplyst trädgård andas både skönhet och trygghet. LED - lampa om 0,5W.

Dimension mm	Klass	kg/st	st/förp
133x200x50		3,1	1

Färg: Naturgrå, Antracit, Terra, Karminröd, Sand.



Belysningssten Rustik Struktur

Till Rustik Structura finns en belysningssten att komplettera med. Belysning är ett bra sätt att bygga ut trädgården med en extra dimension när mörkret faller. Här finns möjlighet att låta estetik och funktion samarbeta. LED - lampa om 0,5W.

Dimension mm	Klass	kg/st	st/förp
133x200x50		3,1	1

Färg: Grafit och Venetia.



Scala

Scala uttrycker en modern och avskalad stil. De ofasade kanterna ger en markbeläggning med slät yta och diskreta fogar. I kombination med en låg mur av Scala block ur samma serie förhöjs det stilrena intrycket.

Dimension mm	Klass	kg/m ²	st/m ²
210x210x50		115	22,7
140x210x50		115	34
140x105x50		115	68
210x210x70		161	22,7
140x210x70		161	34
140x105x70		161	68

Färg: Naturgrå och Antracit



Union

De mjukt rundade kanterna, de oregelbundna sidorna och de blandade storlekarna ger Union dess speciella karaktär. Med fyra olika format på stenarna blir Union en tjugig trädgårdsgång som pryder sin plats i trädgården.

Dimension mm	Klass	kg/m ²	m ² /pall
710x1200x70		161	5,11

Färg: Naturgrå och Antracit



Munksten

Med sina många format är Munkstenen mycket funktionell och ger en sober och stilren markbeläggning. Detta gör stenen användbar i många sammanhang och den passar utmärkt tillsammans med andra markstenar och plattor.

Dimension mm	Klass	kg/m ²	st/m ²
210x210x50		115	22,7
210x105x50		115	45,3
210x210x70		161	22,7
140x210x70		161	34
210x105x70		161	45,3
140x105x70		161	68
105x105x70		161	90,7

Färg: Naturgrå och Antracit



Gatsten (granit)

Den klassiska gatstenen ger ett exklusivt intryck och stenläggningen blir bara vackrare med åren. Använd den på garageuppfarten och på trädgårdsgången i vilaträdgården. Resultatet blir både vackert och hållbart.

Dimension mm	Material	m ² /förp.	kg/förp.
~90/110	Marmor	5	1000
~90/110	Granit	8	1600
~80/110	Granit	~ 4-5	1000
~200x140x140	Granit	~ 3	1000
~200x140x50	Granit	~6-7	1000

Färg: Grå, Vit och Crystal Black



Marktegel

Marktegel passar utmärkt till garageuppfarten då tillverkningsmetoden ger teglet en högre tryckhållfasthet. Teglet kan läggas på bredsida men också på högkant för en ännu mer tålig beläggning med annan karaktär.

Dimension mm	Klass	kg/m ²	st/m ²
118x240x52		116	34

Färg: Rödbrun, Gyllen Århus och Brun



Trädgårdstegel

Med Trädgårdstegel skapas en robust och livfull beläggning på gångar och terrasser i trädgården. Teglet har en ytstruktur och ett levande färgspel som varierar beroende på ljus och perspektiv.

Dimension mm	Klass	kg/m ²	st/m ²
108x228x54		100	40

Färg: Rött kolbränt och Svart melerat

Garageuppfarten ska vara både praktisk och snygg

En garageuppfart ska vara lika välkommande för dig och din familj som för era gäster. Uppfarten ska tåla stora påfrestningar och vara lätt att underhålla året om. Den ska vara enkel att spola ren, snön ska lätt kunna skottas bort och löven snabbt sopas undan.



S:T ERIKS TIPSAR om lång hållbarhet

Ett grundligt förarbete är nödvändigt för att du ska kunna njuta av beläggningen under många, många år. Slarva därför inte med grundarbetet och använd alltid geotextil (fiberduk) mellan terrassen och bärlagret. Duken fungerar som separationsskikt, tar upp spänningar och stabiliserar ytan.

Lägg aldrig marksten/plattor direkt på matjorden, eftersom den rör sig av frostens inverkan vid frysning och tö. Fukt och tjäle kan dessutom frysa under plattorna och orsaka sättningar.



Union Naturgrå

Rengöring av fläckar

Mossa, svamp och alger förekommer naturligt, framför allt på vinterhalvåret, på skuggsidan samt under växtlighet. De gynnas av en kväverik miljö och högt pH. Tidig påväxt avlägsnas genom försiktig högtrycksspolning eller genom sopning med grovt grus. Prova också S:t Eriks Tak & Stenvård, ett långtidsverkande och effektivt medel som även verkar förebyggande.

Tuggummifläckar på plattor skrapas av och tvättas sedan med hett vatten och högtryckstvätt. Påfyllning av fogsand kan behövas efteråt. Även kemiskt ren bensin kan användas för rengöring av tuggummi.

Oljefläckar: Färsk olja torkas snabbt upp med papper, trasa eller absorberande medel. För äldre fläckar används oljeupplösande medel och varmt vatten. Även diskmedel kan användas för upplösning av oljan och smutsen.

Kalkutfällningar är en naturlig del av betongens härdningsprocess och försämrar inte beläggningens beständighet. I regel slits kalkutfällningar bort över tid. Genom att pensla med 20% syra (t ex saltsyra) med efterföljande högtryckstvätt kan starka kalkangrepp rensas. Var försiktig med intilliggande växtlighet. Skölj noga efteråt.

Rostfläckar: Lätt rost tas bort med 10% oxalsyra. För djup rost använd en pasta av lika delar 15% natriumcitrat och glycerol. Låt pastan sitta kvar i 2-3 dagar. Tvätta med högtryckstvätt.

Målarfärg och träimpregnering: Oljebaserad färg suggs upp med papper och täcks med sågspån eller Absol över en natt. För torkad färg används skurpulver. Vattenbaserad färg suggs upp med papper och tvättas därefter bort. Impregneringsvätskan suggs upp med en trasa eller papper. Ta därefter mineralisk terpentin på en trasa som får ligga på plattorna under några timmar.



Premiumplattan 500x500, Smågatsten

Grunden för en bra garageuppfart är ett omsorgsfullt underarbete och att du väljer rätt produkter. Läger du marksten och plattor är det viktigt att underlaget är jämnt och slätt. Markstenar och plattor lagda i förband ger ökad hållfasthet genom att lasterna fördelas optimalt.

Se till att du får fall på ytan för att leda bort regnvattnet. Tänk på att det kan finnas risk för oljedropp och däckmärken. Välj helst en mörkare eller melerad kulör så blir inte fläckarna så tydliga.



Tak & Stenvård



Frilagdplatta Vit-svart marmor 400x400

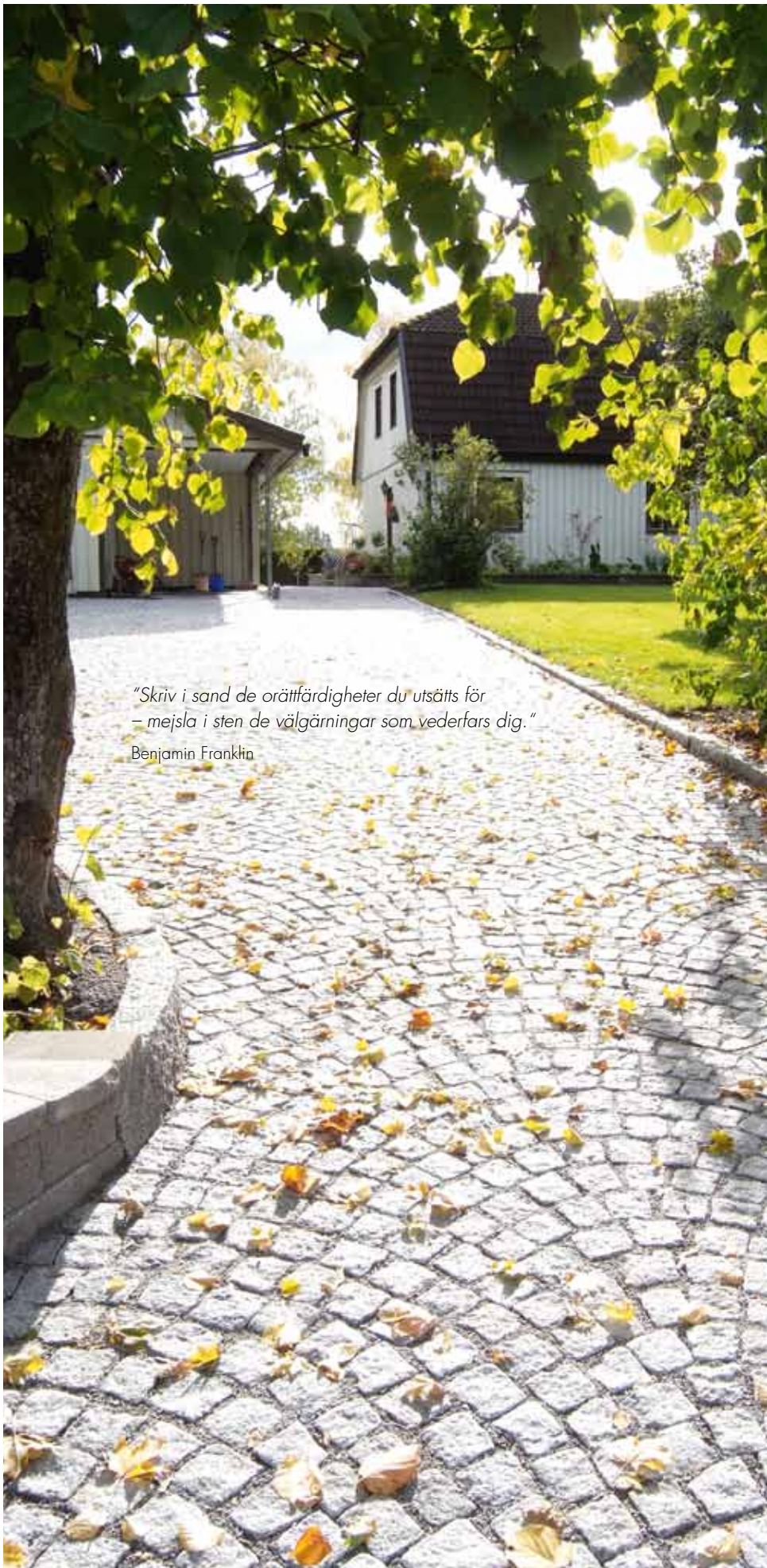

*"Skriv i sand de orättfärdigheter du utsätts för
– mejsla i sten de välgärningar som vederfars dig."*
Benjamin Franklin

Smågatsten, Kantsten i granit



S:T ERIKS TIPSAR om höstplanering...

Augusti, september och oktober (beroende på vädret) är en bra tid att plantera på, eftersom jorden är varmare efter att ha värmts upp under hela sommaren. Dessutom är det svalare i luften. Vad du än planterar, rotar sig växterna snabbare. Du behöver heller inte vattna lika länge efter planteringen som på våren.

Växter som har gått in i vintervila och tappat sina blad, kan du plantera långt in på hösten. Du köper växten som så kallad barrot (består endast av rot). Plantera gärna så nära frosten som möjligt. Frosten binder jorden runt roten, så att den står stadigt.



IVÅG Naturgrå, Antracit



IVÅG Naturgrå, Antracit



Smågatsten, Klassik Naturgrå 700x700

Släta plattor på garageuppfarten är en klassiker som fungerar alldeles utmärkt. Du kan kombinera traditionella plattor med marksten och natursten, så att uppfarten blir ännu mer livfull. Våra plattor finns i grövre tjocklekar för att klara hårda påfrestningar på ytan. Hållbarheten i kombination med enkel läggning gör plattor till favoriter hos många villaägare med höga krav på kvalitet och bekvämt underhåll. Läs mer om plattor på sid 10.



Varför behöver du fog och distans?

Fog och distans

Mellanrummen mellan dina plattor eller marksten, fogarna, är en viktig länk som binder samman de enskilda stenarna till en elastisk beläggning. Fogen har en stor betydelse för beläggningens livslängd. En elastisk stenläggning fjädrar med tyngden från fordon och fördelar lasten över hela plattytan så att du får en stabil beläggning med lång livslängd.

Den viktiga distansen

I sidan av våra markstenar och plattor sitter små distanser. Distanserna har en viktig uppgift – de skapar automatiskt en ca 3 mm bred spalt mellan plattorna. Fog- utrymmet hindrar plattorna att skava mot varandra så att de känsliga kanterna knäcks. Kolla upp så dina plattor har ingjutna distanser. Då behöver du inte bekymra dig om rätt fogbredd. Den blir precis lagom bred när du lägger ihop stenarna och hela läggingsarbetet går betydligt snabbare. Fogen skall noga fyllas med fogsand innan stenläggningen tas i bruk. Annars finns det stor risk för sättningar och förskjutningar.

Foga rätt

Täck den stenlagda ytan med fogsand. Sopa ner sanden mellan plattorna/markstenen med en hård borste. Torr väderlek och torr fogsand är att föredra då det är mycket lättare att få ner fogsanden i springorna. Vid härdande fogmaterial är det viktigt att du borstar bort överflödigt sand när du är klar, eftersom den annars kan fästa i plattorna. Vid traditionell fogsand kan man öka packningen genom att vattna lätt på ytan så att all sand rinner ner i fogarna. En välfylld fog är det bästa botemedlet mot ogräs.

Överbyggnaden

Överbyggnadens olika delar är förstärkningslager, bärlager och beläggning. Överbyggnaden vilar på terrassen.

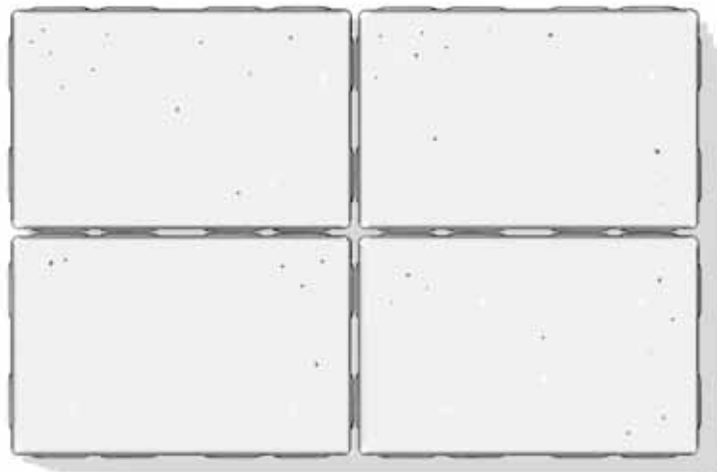
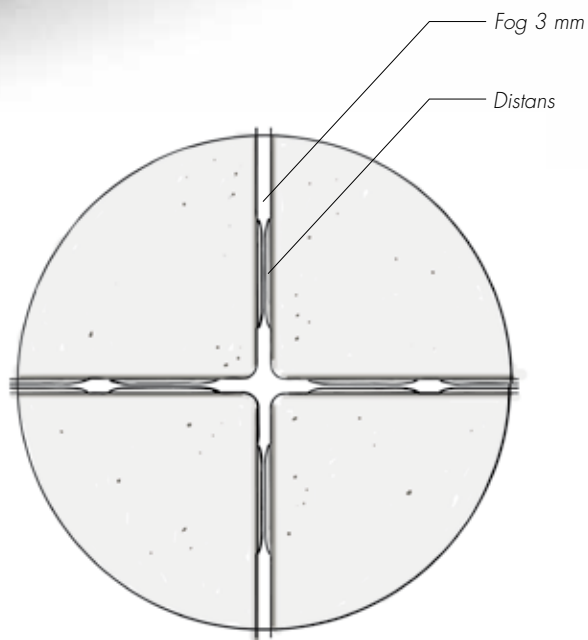
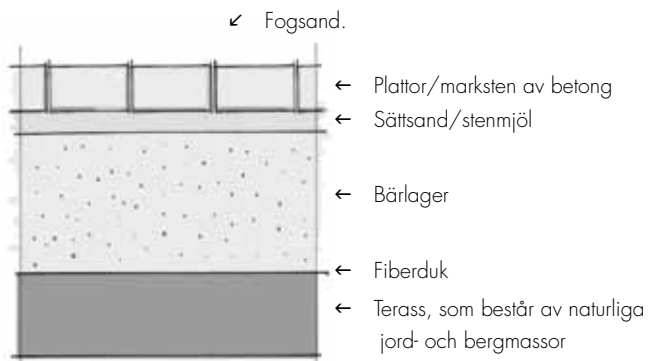

Enligt AMA Anläggning 07 ska plattor och marksten läggas med 3mm fog

Vilket underlag behöver du?

1. Fiberduk

- Förstärkning av stigar och terrasser
- För separation av jordskikt i trädgården

2. Barkduk

- Som underlag för dekorsten & bark
- Förhindrar ogräs
- Behåller fuktigheten i jorden

3. Armerad fiberduk

- Extra stark fiberduk
- Förstärker bärlagets på uppfarter

4. Armeringsnät för stödmur

- Förankring av stödmur
- Stark och flexibel



Vilken fog väljer du?



Fogsand



Dekorfog vit



Dekorfog grå



Dekorfog Antracit

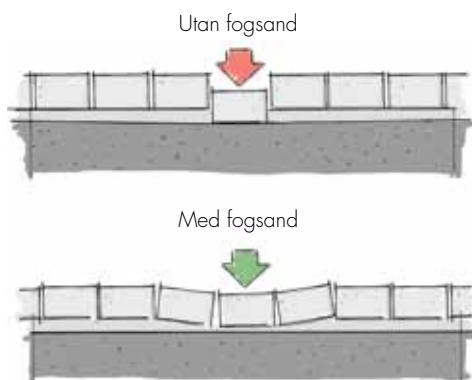

Många olika typer av fogsand

S:t Eriks fogsand är ett tvättat och hetluftstorkat fogmaterial (0-1,5 mm) som är lätt att sopa ner i fogarna. Fogsanden siktas och blandas under löpande kvalitetskontroll för att hålla exakt rätt kornstorlek.

Dekorfog Antracit (0-3 mm) är ett miljövänligt och ekologiskt fogmaterial med lång livslängd. Genom högt PH-värde får fogen starkt ogräshämmande egenskaper och ett naturligt skydd mot myror. Dekorfoggen är också enkel att arbeta med, den släpper lätt igenom vatten och är därför även snabbtorkande.

Vår dekorfog (0,5-1,8 mm) finns i två färger, vit och grå. Välj den kulör som ger bäst effekt mot plattorna eller markstenen i din beläggning. Vill du markera en ojämn, vågig fog som på Cirkus väljer du den ljusa dekorfoggen mot antracitfärgade plattor. Den oregelbundna mönsterbilden står då ut lite mer.

Med vår fastfog, svart eller naturfärgad, får du en hård och underhållsfri fog. Fastfoggen är en härdande fog. Processen startar så snart du öppnar förpackningen. Genom att fogen blir hård slipper du både ogräs och myror. Fogen släpper igenom vatten och är därmed frostsäker.

Fyll på med fogsand efter hand

Efter att du lagt ut och sopat in fogsanden vibreras ytan med en markvibrator. Därefter behöver oftast mer sand fyllas på. Fogsanden förbinder de enskilda stenarna med varandra och försvårar för ogräsen att få fäste i fogen. Välj en torr fogsand på säck eftersom den lättare tränger ner i fogen. Spar gärna en säck till nästa år då stenarna satt sig ytterligare och det blivit ett litet tomrum överst i fogen.

Stalltips om underhållsfritt

Bland böljande solgula rapsfält utanför skånska Tomelilla reser sig den 1800-talsgård som Ingvar Gustafsson varsamt renoverar för att bibehålla mesta möjliga av den ursprungliga exteriören med väggar av korsvirke.

Inomhus bestod arbetet bland annat i att bygga ett häststall med fyra boxar. Varför har du gjort det med Rustik block, Ingvar?

"Jag hade sett att en före detta landslagsryttare byggt uteboxar med blocken. Det såg alldeles förträffligt ut, så jag valde att mura upp med Rustik block på högkant och göra boxar med inner- och ytterväggar i samma material.

Färdig vägg direkt

"Rustik block var väldigt lätta att jobba med. Men den stora skillnaden mot vanliga betongblock var att jag slapp putsa och måla. Jag fick en färdig vägg direkt och behöver inte bekymra mig för om någon häst står och sparkar loss puts och färg som måste bättras på. Det räcker att jag går in med högtrycksvätten och spolar för att hålla boxarna rena och fräscha."

"Snygga är de också", myser Ingvar som helt fritt har blandat kulörerna Terra, Naturgrå och Antracit. Han lägger handen på en vägg och konstaterar att Rustik block är en idealisk byggsten för den som vill ha en robust och rejäl vägg, och som vill slippa att underhålla materialet.

"Vem vill inte det", frågar sig Ingvar och ler förnöjd när han går ut i vinden som får rapsen att nicka instämmande.



Rustik block Naturgrå, Antracit, Terra



Jordkällaren blev ett himmelrike

De är välsmorda de gamla robusta gångjärnen på dörren in till det som en gång i tiden var en jordkällare. Men som nu varsamt byggts om till en mysig och stämningsfull miljö för middagar, fester, barnkalas...

Mannen bakom ombyggnaden är Anders Carlsén. Han flyttade till ett gammalt hus i Eklången några mil utanför Eskilstuna och upptäckte att det fanns en jordkällare i form av ett stenvalv på tomten. Anders såg direkt att det kunde bli fint att göra i ordning valvet.

"Även om taket var nergånget och golvet bestod av packat jordlager, var ändå själva stenvalvet i så bra skick att det var värt att genomföra byggprojektet. Och jag ångrar mig inte, det har varit väldigt roligt."

Nytt golv, men vackert slitet

Anders tänder några levande ljus på det bockbord av gamla och grova alplanor som han själv snickrat ihop, tittar sig runt i den 25 kvadratmeter stora valvbyggnaden och låter blicken stanna vid golvet.

"Golvet är lagt med den trumlade markstenen Rustik Struktur som passar fint här inne genom att stenarna ser naturligt slitna ut. Jag förberedde läggningen genom att gräva bort det stampade jordgolvet, fylla på med sand och släta till. Sedan var det bara att få stenarna på plats. Det gick smidigt. Jag använde en vinkelslip med diamantklinga för att kapa vissa stenar och hela jobbet tog cirka en dag."

Vi går ut genom dörren som Anders tillverkat enligt den gamla förlagan. Strax utanför finns en sten med årtalet 1903 inristat. Det var då den gamla jordkällaren byggdes. Den som blivit ett himmelrike för framtida trivsel.



Rustik Struktur Venetia 200x200



Storgatsten, Granitplatta Crystal Grey 400x200

Växthus från Classicum, www.classicum.se

Keramik skulpturer och urnor från Pia Ulfendahl, www.ulfendahl.se

Växter och lykta från plantagen, www.plantagen.se





Trädgården

förverkligar dina
drömmar

I din trädgård skapar du ditt eget privata paradiset. Här får dina intressen kraft att växa, här njuter du av samvaron med nära och kära och av närvaron med årstidsväxlingarna.



Trädgården med rum för avkoppling

Här kan du satsa på en annan stenläggning. Att välja samma plattor överallt vore som att sätta upp samma gardiner i alla husets rum. Det är inte dyrare att beställa olika material.

En trädgård upplevs större om man ger möjlighet att gå runt huset, överallt. Därför ska det finnas en förbindelse, en gång så att du lätt tar dig fram. Trädgården gör sig bäst om den får flera rum, och i dem kan du gärna lägga olika sten. Den ätbara trädgården kan vara ett rum, berrasån och uteplatsen två andra. Någon vill ha en frukosthörna innan man rusar till jobbet, en annan vill ha en plaskpool för barnen och en för småfåglarna.

Beroende på hur solen ligger vill du sitta på olika platser i trädgården. I början och slutet av sommaren vill du njuta i solen, men under juli kan det vara för varmt.

Med belysning kan du förlänga säsongen och på så sätt även vidga din trädgård. Om du belyser ett stort träd eller andra växter, långt bort, ser du hela din trädgård även när mörkret faller, det är ett väldigt trevligt sätt att glädjas åt din trädgård året om. Belysningen får en funktion. Men du ska aldrig kunna se ljuskäglan. Gräv ner dem i marken, eller belys något uppifrån.

Tänk på vad som redan finns i din trädgård och använd det på nytt sätt. Få vill ha kvar frilagda plattor med sjösten eller stenkross, men de blir fina att lägga tillsammans med smågatsten eller betongsten.

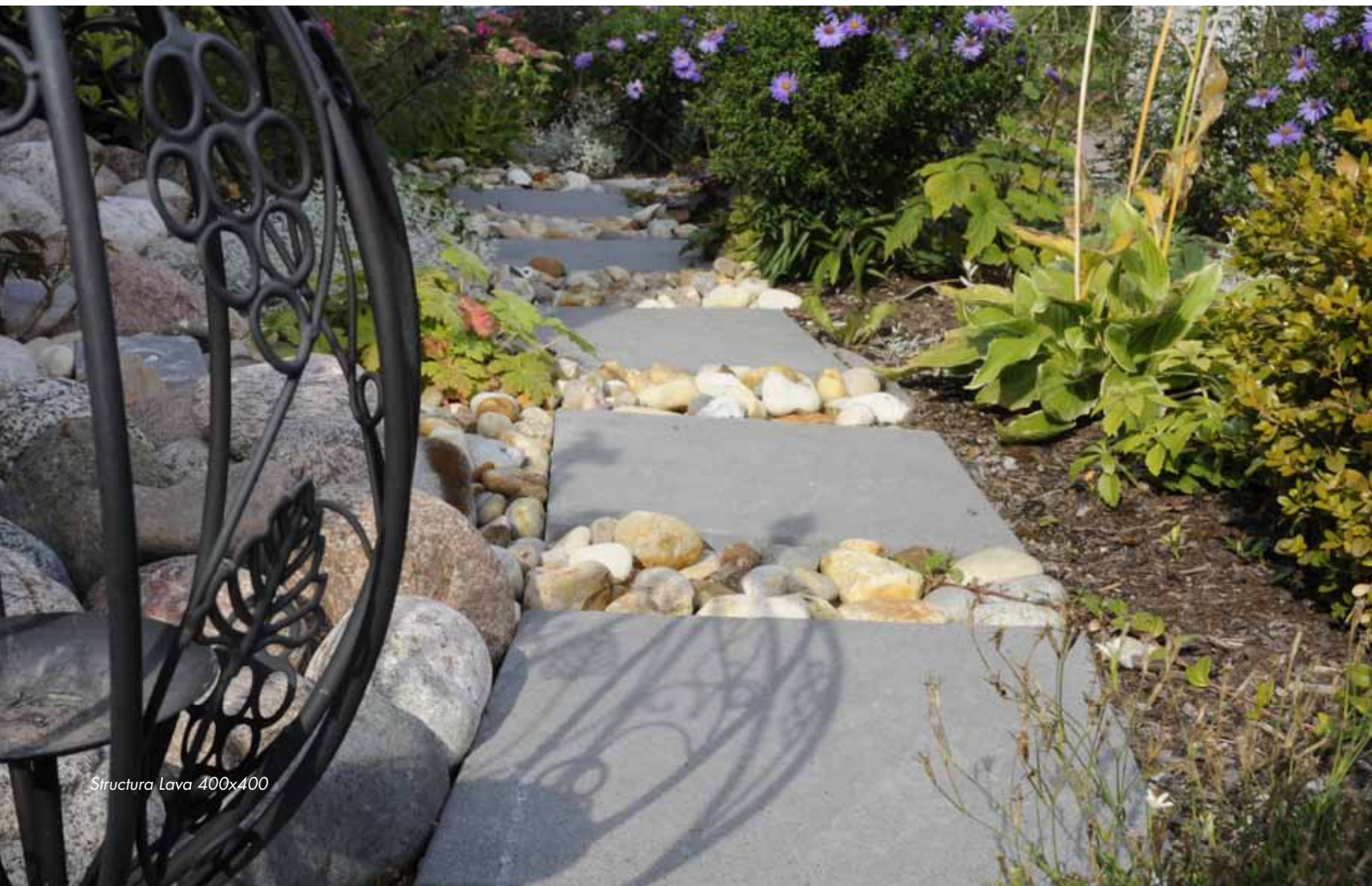



Sjösten Gulmelerad, Stegsten - Granit Padang Dark



S:T ERIKS TIPSSAR

om att bli av med oönskade gäster...

Rådjur tycker inte om lukten hos exempelvis det snabb- och långtidsverkande naturgödselmedlet Chrysan. Gödsla runt plantan ett par gånger under säsongen.

En metod för att bli kvitt mördarsniglar är att använda medlet Snigelfritt. Effektiviteten ökar om du lägger det runt en död mördarsnigel, eftersom mördarsniglar äter varandra och många därmed dras till den döda snigeln.

... om växter i platt och kuperad trädgård.

Högre växter gör sig ofta bäst i en platt och öppen trädgård, eftersom de ger trädgården mer liv. Komplettera gärna med några mindre växter.

Lägre växter passar å andra sidan ofta bäst på en skogstomt och i en kuperad trädgård.



Munksten 105x210 Naturgrå.

Våra dekorstenar



Skifferkross trumlad

Fraktion mm	Lager mm	25kg	250kg	1000kg
40	50	0,3m ²		12 m ²

Färg: Svart



Skifferkross trumlad

Fraktion mm	Lager mm	25kg	250kg	1000kg
40	50	0,3m ²		12 m ²

Färg: Plommon



Skifferkross trumlad

Fraktion mm	Lager mm	25kg	250kg	1000kg
40	50	0,3m ²		12 m ²

Färg: Grön



Atlantic

Fraktion mm	Lager mm	25kg	250kg	1000kg
6-12	25		6 m ²	25 m ²

Färg: Gulbrun



Älvdalsporfyr

Fraktion mm	Lager mm	25kg	250kg	1000kg
6-12	25			25 m ²
16-30	50			14 m ²

Färg: Rödbrun



Natursingel

Fraktion mm	Lager mm	25kg	250kg	1000kg
11-16				21 m ²

Färg: Rödgrå



Sjösten

Fraktion mm	Lager mm	25kg	250kg	1000kg
6-12	25	0,6 m ²	6 m ²	25 m ²

Färg: Gråbrun



Sjösten

Fraktion mm	Lager mm	25kg	250kg	1000kg
16-30	50	0,4 m ²	4 m ²	14 m ²
30-60	70		3 m ²	10 m ²

Färg: Gulmelerad



Sjösten

Fraktion mm	Lager mm	25kg	250kg	1000kg
8-16	35		5 m ²	21 m ²
16-30	50	0,4m ²	4 m ²	14 m ²
30-60	70		3 m ²	10 m ²

Färg: Svartvit



Diabas

Fraktion mm	Lager mm	25kg	250kg	1000kg
11-16	35	0,5m ²	5 m ²	21 m ²
16-30	50		4 m ²	14 m ²

Färg: Svart



Basalt

Fraktion mm	Lager mm	25kg	250kg	1000kg
15-25	40	0,4 m ²		
25-40	50	0,3 m ²		

Färg: Svart



Mörk granit trumlad

Fraktion mm	Lager mm	25kg	250kg	1000kg
20-40	50	0,4 m ²	4 m ²	14 m ²

Färg: Svart



Svensk kullersten

Fraktion mm	Lager mm	25kg	250kg	1000kg
30-60			3 m ²	10 m ²
50-100	120		2 m ²	7 m ²
100-300	100-300		1 m ²	4 m ²

Färg: Grå



Granite Balls

Fraktion mm	Lager mm	25kg	250kg	1000kg
70-90	100	0,2m ²		

Färg: Ljusgrå



Salt & Peppar

Fraktion mm	Lager mm	25kg	250kg	1000kg
50-100	120		2 m ²	7 m ²

Färg: Svartvitrosa



Marmor

Fraktion mm	Lager mm	25kg	250kg	1000kg
11-16	35	0,5m ²	5 m ²	21 m ²

Färg: Vit



Dolomit

Fraktion mm	Lager mm	25kg	250kg	1000kg
15-25	40	0,4 m ²		
25-40	50	0,3 m ²		

Färg: Vit



Absolute White

Fraktion mm	Lager mm	25kg	250kg	1000kg
50-100	120	0,2 m ²		

Färg: Vit

25 kg, 250 kg och 1000 kg anger våra förpackningsstorlekar i de olika fraktionerna samt ca yttäckning/åtgång. Lager mm anger hur tjockt lager av sten som rekommenderas.

Här trivs mat- och spelglädjen.



Grillad tonfisk med paprikasalsa och quesadillas.

För fyra personer

600 gr tonfisk
8 små tortillas
100 gr riven Västerbottenost
3 st. paprikor gärna olika färg
1-2 bananer
1 st. röd lök
1 st. limefrukt
1-2 msk honung
Tabasco
Salt



www.helgessons.se

Trädgården är ett livsrum, där du och din familj kan odla trevligt umgänge. I trädgården är det lätt att få inspiration till vardagslycka och festliga helger. Och har du tänkt på att de mest opretentiösa festerna blir förvånansvärt ofta de roligaste.

Tärna paprikan i centimeterstora bitar. Hacka rödlöken. Riv skalet och pressa ur saften ur limefrukten. Skiva bananen. Blanda allt i en skål med honungen, saltet och några rejäla stänk tabasco. Lägg osten mellan två tortillas, grilla till osten smält och brödet fått färg. Skär tonfisken i 4 skivor, grilla snabbt på hög värme, salta och peppra. Njut!



Structura Havanna 400x400, Sjösten Gulmelerad

Gör trädgården grönare och mer spännande med marksten och plattor. Kontrasten mellan den gröna gräsmattan, de färgrika blommorna och markbetong gör att gräset ser ännu frodigare ut och blommorna ännu mer praktfulla.

Spela krocket, en riktig klassiker

Det finns mycket roligt att hitta på i trädgården för både barn, ungdomar och vuxna. Trädgården behöver inte vara stor för lek och spel. Även en liten yta kan erbjuda plats nog att samla ihop familj och vänner för att utmana dem i något trädgårdsspel. Krocket är det mest klassiska.

Alla spelare har en klubba och varsitt klot. Du ska slå ditt eget klot igenom 10 bågar (varav två är korsade mitt på spelplanen) fram och åter på planen, sedan slå klotet över halva plan (bli fribrytare) och som fribrytare krocka alla andra klot och till sist träffa pinnen där spelet började. Klarar du det först har du vunnit.

I trädgårdskrocket är det tillåtet att förstöra genom att krocka bort andras klot. Många tycker att det är spelets behållning...

Lycka till i spelet som har sitt ursprung i Frankrike redan på 1200-talet! Till Sverige kom krocket på 1860-talet och var fram till första världskriget ett ledande sällskapsspel vid de elegantare badorterna.

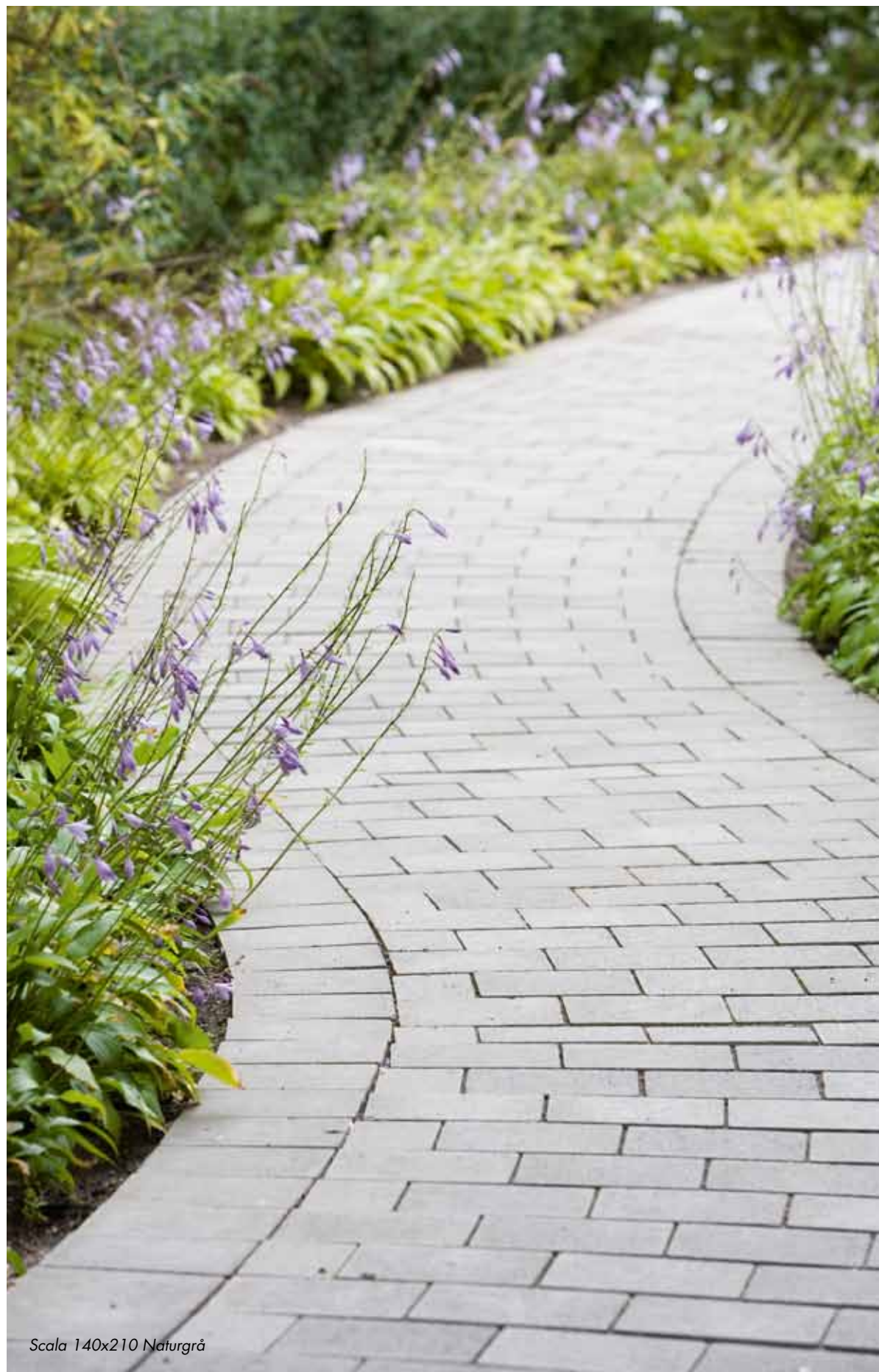

Scala 140x210 Naturgrå



Granitplattor Padang Dark 400x600, Rustik Terra och Kullersten



S:T ERIKS TIPSAR

om att hålla stenarna på plats

Stabilisera beläggningen genom att avsluta den med en rad av stenar eller plattor i större format. Raden gör kanten stabilare och "låser" beläggningen. Förstärk alltid med ett kantstöd mellan gångyta och rabatt.

Se till att beläggningens fogar alltid är helt fyllda med fogsand. Är ytan nyanlagd, bör du efterfoga om ca ett halvår.



Cirkus Antracit



Antiksten Naturgrå, Antracit 140x210

Dekorsten

Använd dekorsten som utsmyckning i planteringar eller i övergången mellan olika material som betong, natursten, trä och gräs. En vackert tecknad sten utmed husgrunden eller längs entrégången skapar kontraster. Våra dekorstenar finns i fraktioner från 6 mm till 300 mm och i flera färger. Använd dem vid uteplatsen, entrén, planteringsytor eller på andra ytor som du vill lyfta fram i din trädgård. Eller inomhus.



Klassik Naturgrå 400x400, Sjösten Gulmelerad, Rustik block Naturgrå



Sjöstens gulmelerad



Vision struktur Savoia 400x400

Slingrande gångar med rundade kurvor eller raka stigar med tvära kast. Valet är ditt. Ta också vara på möjligheten att skapa olika inramningar med marksten och att få effektfulla lösningar genom att blanda former, ytor och färger. När du anlägger en trädgårdsgång är det viktigt med ett bra underarbete och att beläggningen är rätt inspänd med kantstöd. Det kan räcka med att lägga det yttersta skiftet marksten i jordfuktig betong. På garageuppfarter kan det däremot behövas kraftigare förstärkning, kanske ett block som kantstöd.



Munksten 210x210 Naturgrå, 105x105 Antracit



Granite Balls

Om Duo Trädgårds bidrag till Sommarsalongen



Slottsträdgården vid Ulriksdal är en trädgårdsutställning, en tävling kring idéträdgårdar. Givet tema för sommaren 2010 var kärlek och bröllop – ja, du vet varför.

– Många utställare var övertydliga med hjärtformer, teman på växterna med brudslöja och humoristiskt med svärmors tunga. Vi döpte vårt bidrag till Duo och gav den formen av två cirklar som möts och bildar en form av en åtta, berättar Johanna och Gunilla från Duo Trädgård AB.

Duo Trädgårds idéträdgård bestod av två rum, sammanbundna till ett via en slingrande gång. Gången symboliserade kärlekens förenande kraft, som bär dessa två olika uttryck mot en gemensam harmoni. Till gången tog S:t Eriks fram 21 plattor speciellt för Duo Trädgårds bidrag till sommarsalongen 2010.

Plattorna är 72x72 cm i storlek och har en utpräglad kronprinsesskrona.

– Kronan målade vi med guld och kronprinsessplattorna blev en gåva till brudparet som de nu har i sin trädgård vid Haga slott. Det var lite roligt, säger en blygsam Johanna.

Tanken med Duo var att locka in besökarna i trädgårdens första rum som är mer öppet och dekorerat med smågatsten, grus, en mur av vit Superplatta och rikligt med växter. Där fanns plats för en stunds vila och eftertanke i de två Tangostolarna från S:t Eriks.

I det andra rummet fanns en pergola, en vattenvägg, mer stenmaterial och starka former. Duo Trädgård utnyttjade en kombination av betong och natursten för att skapa en lekfull helhet.

– Här använde vi dekorplattan Kaprifol med utpräglade blommönster, en favorit, berättar Gunilla.

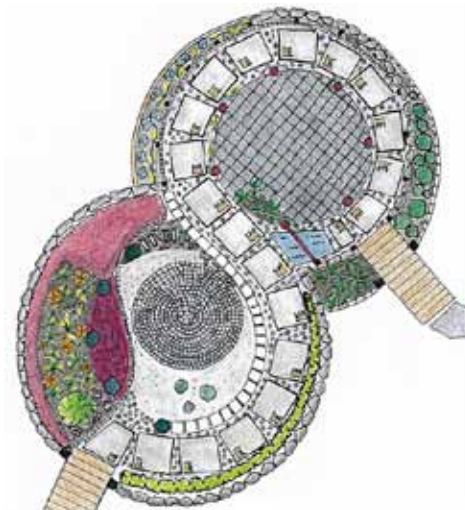



Två trädgårdar

En form

Två viljor

En helhet



"Kronan målade vi med guld och kronprinsessplattorna blev en gåva till brudparet"



*"Den som äger en trädgård och en
boksamling saknar intet." Cicero*





Rustik Naturgrå, Antracit 133x200, Sjösten Svartvit

Blanda gärna markstenar på trädgårdsgångar med natursten i närliggande rabatter – eller som insprängda öar i uteplatsens golv.



Antiksten Naturgrå, Antracit 140x210, Kullersten



Antiksten Naturgrå 140x210, Sjösten Gulmelerad



IVÅG Antracit, Naturgrå



Munksten 420x420 Antracit, Antiksten 105x105 Naturgrå, Kullersten



S:T ERIKS TIPSAR

om att hålla beläggningen ren

Normalt behöver du bara sopa av markstenarna och plattorna då och då, eller spola dem skonsamt med högtryckstvätt. Tänk på att beläggningen ska ligga lite högre än omgivande ytor, till exempel rabatter. Då är det lättare att hålla den ren. Och när du klipper gräs, vänd utblåset av gräsklipp mot gräsmattan eller samla ihop klippet.

Du undviker att smutsa ner stenar och plattor genom att de belagda gångarna hänger samman, d v s inte avbryts av öppen jordyta eller gräsmatta. Likaså bör barnens lekytor ligga en bit bort från de ytor som du vill hålla rena.



Cirkus Antracit



Premiumplattan 500x500, Smågatsten

Uteplatsen

bjuder på en meny
av möjligheter

Trädgården är en personlig skapelse,
där uteplatsen ska vara det vackraste
rummet. Dessutom är det sommarens mest
användbara, vid olika tider på dygnet.





Uteplatsen en form som förändrar

Man kan inte ha för stora uteplatser i sin trädgård. Däremot kan man ha för stor yta av en och samma sten så att det blir dött och tråkigt. Det blir så formstarkt med stenläggning i gångar, det tycker jag folk kan ha mycket, mycket mer av. En gräsmatta klipper du en gång i veckan – en gång rensar du två gånger om året.

Trä ger ofta en skön känsla att gå barfota på. Det kan vara anläggningstekniskt enklare att bygga en träaltan närmast huset, men ge den en mindre yta. Blanda upp med sten och betongplattor, istället för att ha ett fyrkantigt hav av altangolv i träplank. Materialen förhöjer varandra, träet blir vackrare av stenen och stenen blir vackrare av träet. Lägg dem i samma nivå så att du lätt kan möblera och använda ytan. Du får en stor, spännande altan utan att den ser klumpig ut.

Försök att använda en tidsenlig stil, eller bryt helt. Det där mittemellan att försöka göra allmoge av ett 70-talshus fungerar inte. Men formgivningen är det viktigaste. Om du får till formen, kan du använda vilket material du vill. Och var inte rädd att tänka fritt, stoppas inte vid att uteplatsen ska vara fyrkantig. Där kan det vara bra att ta hjälp av någon.





Rustik struktur Grafit och Venteia 133x200

En slingrande gång av marksten ger en ny dimension åt trädgården. Inramningen av hus och växter förhöjer helhetsupplevelsen.

Rustik Struktur

Rustik struktur är en trumlad marksten. Stenens strukturerade yta för tankarna till storgatsten och gör den lagda ytan levande. Markstenen är dessutom melerad, d v s skiftar i två färger. Du kan använda den på uteplatsen, gångytor och på garageuppfarten. Kvadratiske Rustik struktur 200x200 passar såväl på uteplatsen som vid entrén.

Rustik struktur är lätt att lägga. Skapa ditt eget mönster med olika storlekar på stenar eller lägg markstenen med halvstensförband. Kombinera gärna med Rustik block som kantstöd eller låg rabattkant.

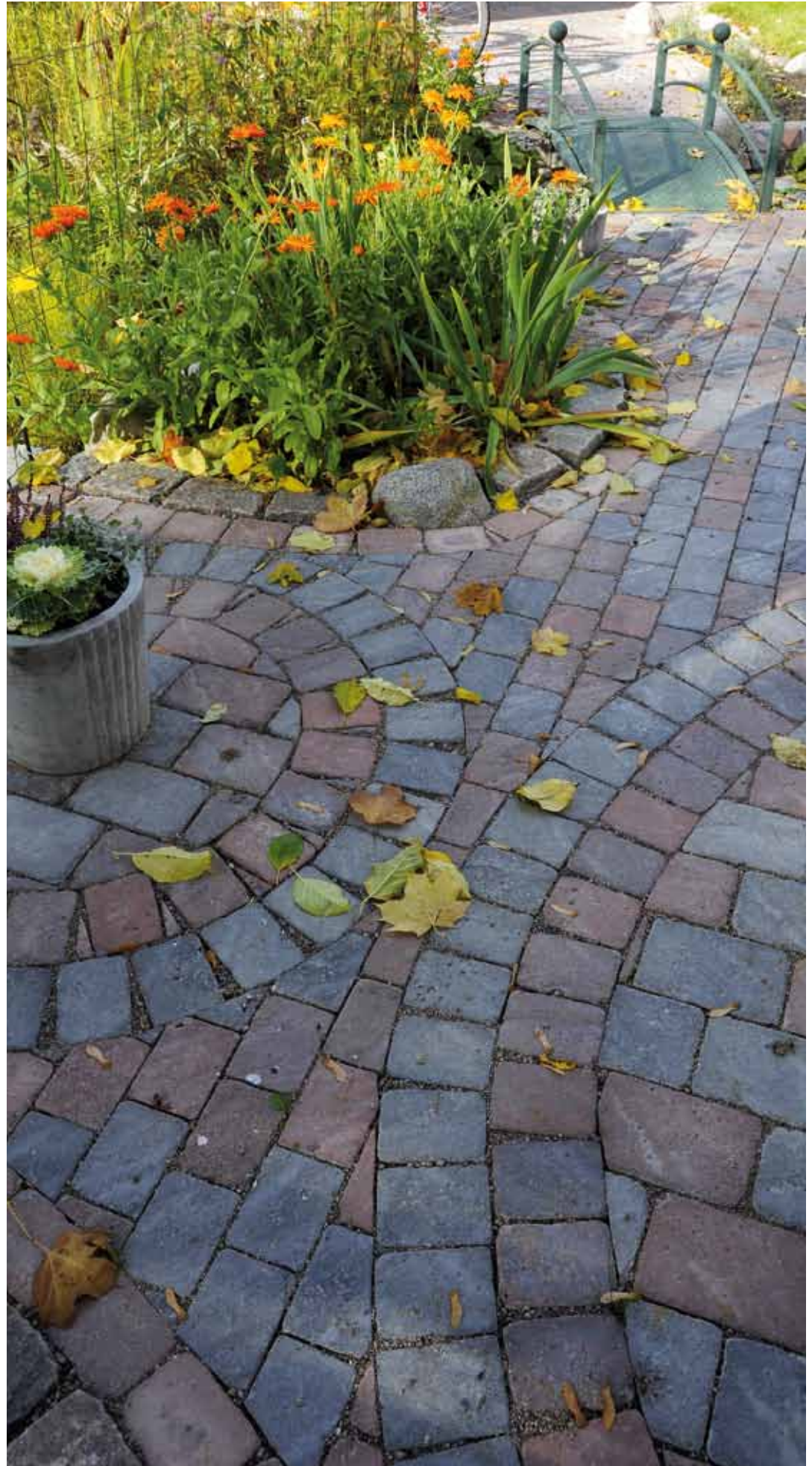

Rustik struktur Grafit och Venetia 133x200, 100x133

Vår utsmyckning



Klot

Ett granitklot blir en vacker och besöende dekoration i rabatten. Klotet har en krysshamrad yta och finns i två storlekar. Använd klotet ensamt eller placera flera i grupp för en fin effekt. Det passar också utmärkt som avskiljare mellan olika stråk och ytor i trädgården.

Dimension mm	kg/m ²
Ø 300	38
Ø 500	176

Färg: Crystal Grey



Poolkantsten

En elegant poolkantsten i krysshamrad granit blir pricken över i ovsett poolens form eller storlek. Granit är ett tåligt material som är helt underhållsfritt och därför en smart investering. Poolkantstenen har mjukt rundade kanter och en tålig, halkfri yta som är mjuk och behaglig att gå barfota på.

Dimension mm	Produkt	kg/st	st/lpm
250x500x50	Rak sten	18,8	6,3
250x515/440x250x50	Radiestén	19,2	12,5
250x500/500x50	Innerhorn	28,1	6,3
250x500/500x50	Ytterhorn	28,1	12,5

Färg: Padang dark



Stegsten

Stegstenen visar vägen mellan trädgårdens olika avdelningar och blir samtidigt en fin dekoration. Sätt den i dekorsten eller sänk ner den i gräsmattan. Men tänk på att stegstenen passar bäst längs de mindre utnyttjade gångarna i trädgården.

Dimension mm	kg/st	st/pall
560x420x30	20	33

Färg: Padang Dark



Murbeklädnad/Mushroom

En mur i granit blir en fantastisk vacker inramning av trädgården och den hamnar genast i blickfånget. Med en tunn beklädnadsplatta i granit är det möjligt att åstadkomma detta. Fronten är råkilad och ger liv och lyster åt murytan. Plattan limmas på en stabil murstomme gjord av t ex lättklinkerbetong.

Dimension mm	Produkt	kg/st	st/pall
300x600x20*	Normalplatta	22	60
300x300/150x20*	Hörnplatta	20	40
350x700x40	Krönplatta	28	50

Färg: Crystal Grey

*Plattan är alltid 20mm i fogarna och är tjockast vid mitten där den kan vara uppemot 50mm.



Trappbeklädnad

Granit är ett tåligt material och är därför utmärkt till trappor och entréplan. En trappa i natursten kombinerar praktisk funktion med skönhet. Med trappbeklädnaden blir en gammal trappa som ny och får en lyxig prägel.

Dimension mm	Produkt	kg/st
350x700x30	Plansteg	19
350x1200x30		37
130x700x20	Sättsteg	5
130x1200x20		9,5

Färg: Crystal Grey och Padang Dark



Grindstolpe

Grindstolpar i sten ger ett välkomnande och prydligt intryck av huset redan vid infarten. Den naturligt genuina grindstolpen i grovhuggen granit har ett kvadratisk snitt och en råhuggen yta. Stolpen bör förankras med minst 1/3-del i mark och gutas i betong om grindar ska fästas i den.

Dimension mm	kg/st
250x250x1600	265

Färg: Crystal Grey



Entréplan

Det färdiga entréplanet med grovhuggen front och flammad ovansida ger en exklusiv prägel och en stilfull entré till huset. Bearbetningen av ytan gör att den genuina känslan av naturstenen bevaras. Entréplanet finns både som halvrund och rektangulär och är lämplig vid mindre nivåskillnader.

Dimension mm	Produkt	kg/st
1000x1500x140	Halvrund	650
1200x1400x150	Rektangulär	730

Färg: Padang Dark



Bergen urna

Planteringsurnan Bergen är kvadratisk med indragen fot och välavvägda proportioner. Möjligheterna är stora att variera sig med Bergen. Urnan går att använda som damm eller att plantera träd i. Det frosttåliga kärlet fungerar utmärkt som inramning av både vattenblänk och gröna växter.

Benämning	kg/st	Yta
400x400x450	115	Slät
600x600x675	340	Slät
800x800x890	780	Slät

Färg: Naturgrå och Antracit



Bergen bänk

Bänken Bergen tillhör samma produktserie som planteringsurnan Bergen. Till produkternas särdrag hör det spartanska formspråket, en ytterst slät yta och distinkta skarpa hörn. Bergen passar både i offentlig miljö men pryder också sin plats i en privat villaträdgård.

Dimension mm	kg/st
650x1800x450	325

Färg: Naturgrå och Antracit



Trädgårdskantstöd

Trädgårdskantstödet är en lättarbetad och smidig kantsten. Här finns flera sorter att välja mellan som passar till olika material och färger i övriga trädgården. Kantstödet med frilagd yta är en variant där utsidan får en fin struktur av natursten.

Dimension mm	Yta	kg/st	st/pall
250x500x50	Slät	15	78
250x500x50	Frilagd	15	78

Färg: Naturgrå och Antracit

Frilagd: Natursingel, Vit-svart marmor och Dansk sjösten



Parkkantstöd

Parkkantstödet är en stabil kantsten som fungerar vid många tillfällen och i många miljöer. Det används som avskiljare mellan olika beläggningar och material. Det är en större och kraftigare variant av trädgårdskantstödet och tål därför lite mer.

Dimension mm	kg/st	st/pall
350x700x70	40	33

Färg: Naturgrå



Kantsten granit RV6

Kantstenens uppgift är att skilja mellan olika marktytor och trafikslag. I en trädgårdsmiljö är slitaget mindre och där blir kantstenen en fin dekoration med sin vackra naturstensyta. Kombinera med moderna plattor och formge ytor som ger avtryck och får uppmärksamhet.

Typ/Radie m	~Längd	Tjocklek mm	kg/lpm
Rak	1000	75	60

Färg: Grå



Poolkantsten granit Padang Dark 400x600, Vision Platina 400x400



Bergen bänk Antracit



S:T ERIKS TIPSAR

om att undvika färgskiftningar

Markstenar, plattor och murblock varierar i färg och ytstruktur, eftersom produkterna är hämtade ur naturen. Därför kan ett parti produkter skilja sig från ett annat. För att slippa tvära färgskarvar på den färdiga ytan, ska du plocka stenar/plattor/block ur flera pallar samtidigt stapel för stapel. Inte lager för lager.



Granitplattor Padang Dark 400x600

Mönsterläggning

Marksten och plattor ger stora möjligheter till variation. Prova dig gärna fram till rätt läggingsmönster genom att placera ut stenen ovanpå marken innan du lägger den på plats. Ett gott råd är att du ska undvika onödiga kapningar – använd så många hela stenar som möjligt. På tungt belastade ytor är mönsterläggningen viktig, eftersom styrkan i beläggningen ökar när stenarna är förskjutna i förhållande till varandra.

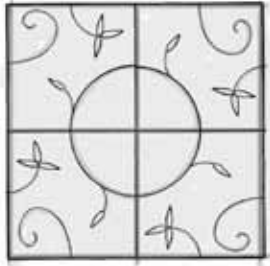

KAPRIFOL



IVÅG

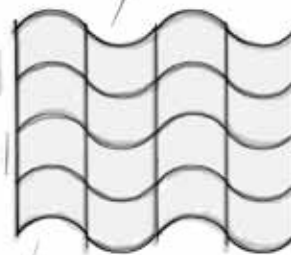

IVÅG

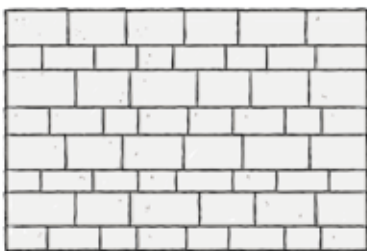

CIRKUS

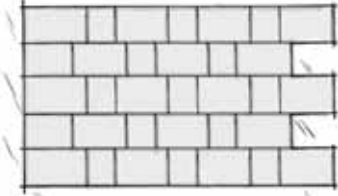

RUSTIK, ANTIKSTEN, SCALA

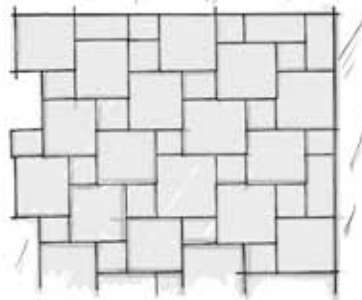

KLASSIK, MUNKSTEN, SCALA

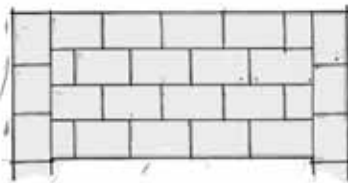

RUSTIK, ANTIKSTEN, SCALA

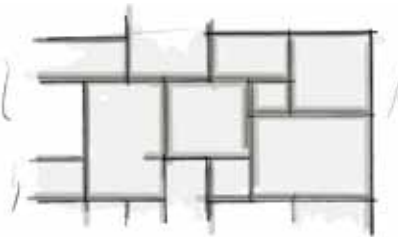

ROMANO

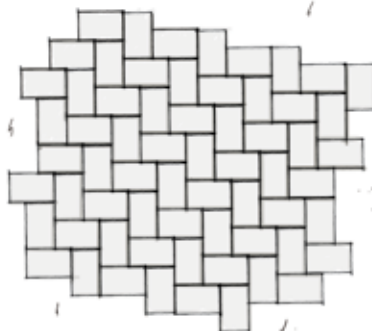

RUSTIK, ANTIKSTEN, SCALA

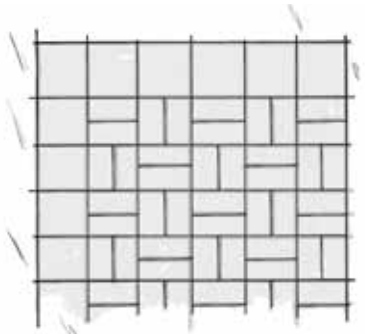

MUNKSTEN, SCALA, KLASSIK MFL. PLATTOR

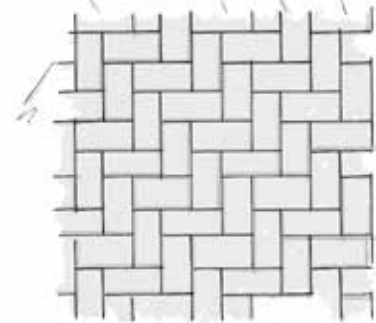

MUNKSTEN, SCALA, KLASSIK, MFL. PLATTOR I HALVFORMAT

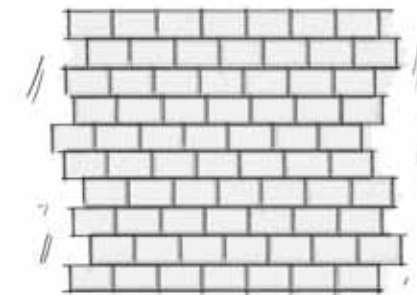

RUSTIK, ANTIKSTEN, SCALA

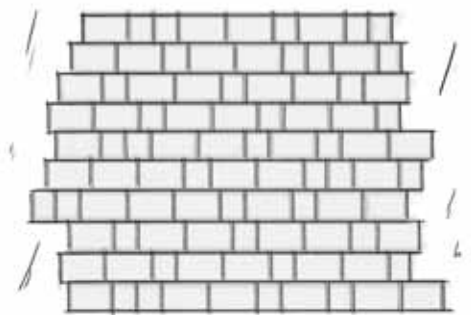

RUSTIK, ANTIKSTEN, SCALA



Structura Lava 400x400, Poolkantsten granit Padang Dark



S:T ERIKS TIPSAR

om att bli av med mossa...

Mossa växer helst på skuggiga och fuktiga ställen, där jorden är ganska näringsfattig. De flesta mossarter vill ha en sur miljö. Kalka för att höja pH-värdet.

För att hålla en hög näringsnivå i jorden bör du använda ett kväverikt gödselmedel i maj och augusti (då mossan växer).

... och om att efter gödsling akta barn och djur.

Gödselkuler är kemiskt tillverkade. Innan de lösts upp av vatten bör du vara försiktig med att låta barn och husdjur komma i kontakt med dem.

Apropå husdjur. Tänk på att perennen Kantnepeta smakar gott för katter.

Structura

Structura är en elegant platta för dig som uppskattar naturens egen arkitektur. Plattan har en lite grövre, oregelbunden yta. Structura är en av våra mest exklusiva plattor, med en känsla av natursten. Plattan passar utmärkt på alla ytor, till exempel på uteplatsen, i vinterträdgården, på trädgårdsgången och vid entrén. Kombinera gärna plattan med andra markbeläggningsprodukter.



Grindstolpe granit Crystal Grey



Bergen urna Antracit



Rustik Terra 133x200, Structura Havanna 400x400



Structura Lava 400x400

*"Att leva är inte nog; solsken, frihet
och en liten blomma måste man ha."*

H.C. Andersen





Antiksten Naturgrå 140x210, Sjösten Gulmelerad

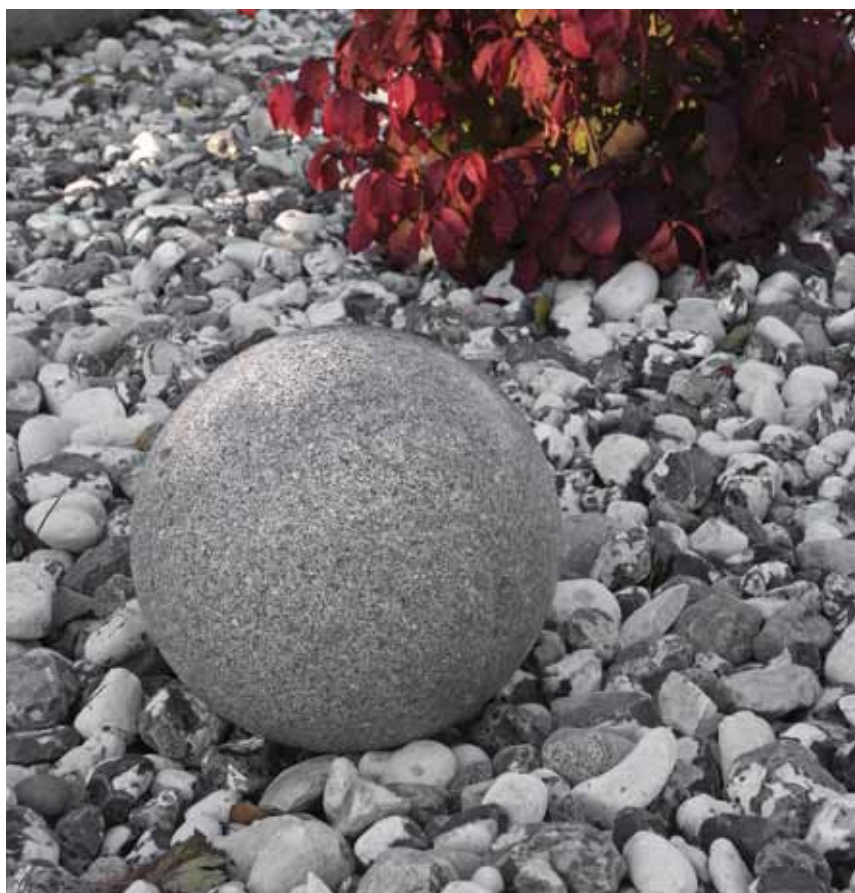

Klot granit Crystal Grey, Sjösten Svartvit

Uteplatsen är en del av huset och en del av trädgården. Den bygger ofta ihop huset med trädgården. Fundera igenom vad du ska använda uteplatsen till. Är det viktigt att ytan är praktisk eller ser du hellre enbart till det estetiska? Kanske är det en kombination av detta du söker? Välj produkter som passar just dig.



Trädgårdskantstöd Naturgrå

Smakfullt.

Uteplatsen är viktig genom dess många funktioner. Den kan vara en mötesplats för umgänge med familj, släkt och vänner eller en plats för avkoppling. En bra uteplats ger livskvalitet. Vad kan till exempel vara trevligare än att avnjuta en god dessert på uteplatsen i den ljumma sommarkvällen...



www.helgessons.se

Vanilj och apelsinpanacotta med jordgubbar.

4 dl grädde
Rivet skal + saften av en apelsin
1 vaniljstäng
0,8 dl socker
1,5 tsk gelantinpulver
12-16 jordgubbar
4 cl grand marnier (likör som kan uteslutas)

Blanda grädde, apelsinsaften + skalet i en kastrull.
Dela vaniljstäng och skrapa ur fröna i kastrullen.
Häll i sockret. Koka upp och ta av kastrullen vispa i gelantinpulvret (noga), låt svalna. Häll upp i formar, kyl i kylskåp c:a två timmar.
Stjälp upp på tallrik garnera med jordgubbsskivor och stänk likören över jordgubbarna.



Matbord Becky och stol Stockholm från EM, www.em.com

Vision Platina 400x400



Vision

Vision är en serie plattor som ger en mjuk yta med en unik färgbeständighet. Med rätt underhåll behåller ytan sin lyster år efter år. Ytan består av ett noga utvalt naturmaterial som varsamt har blästrats fram. Använd produkten på uteplatsen, vid entrén eller i uterummet.

Vision finns även som strukturerad för dig som vill ha en ännu mer naturstenslik platta. Vision kombinerar modern design med ett klassiskt format. Alla trender pekar mot att plattor i större format blir allt mer populära i trädgården.

Se din trädgård i **nytt ljus**

Bra belysning i trädgården gör underverk, både när det gäller att orientera sig i den och att skapa en skönhetsupplevelse. Ett dramatiskt upplyst träd eller en buske kan förändra hela intrycket av din trädgård. En ljusslinga under taket ger ett fint släpljus över husfasaden. Har du en damm i trädgården, ger den spännande effekter genom ljussättning av vattenspegeln.



Rustik block Naturgrå, Rustik Naturgrå 133x200, Belysningssten Rustik

Trädgårdsbelysning har, precis som belysning inne, en förmåga att skänka stämning åt vardag och fest. Dessutom förlängs utomhussäsongen. Riktigt skönt är det att sitta i trädgården i lampornas sken en höstkväll. Ljus i trädgården gör den även mysigare vintertid. Belysningen ger en känsla av trivsel och värme, också när trädgården ligger inbäddad i ett mjukt snötäcke.

Men lika viktigt är att din trädgårdsbelysning också gör sig bra inifrån huset. Varje gång du tittar ut i trädgården under det mörka halvåret, så är det belysningen du ser. Tänk därför på din trädgård som en förlängning av rummen i ditt hus. Ljuskällor placerade längre bort i trädgården får den att se större och rymligare ut.

Vad ska du tänka på när du ska ljussätta trädgården?

En fin trädgårdsbelysning bygger på kontrasten mellan ljus och mörker. Prova att gå runt med en lampa i trädgården och belysa olika delar, så ser du vilken effekt du kan få. Belys träd underifrån. Det gör dem vackra samtidigt som de fungerar som reflektorer och skänker ljus åt trädgården. Eller dölj ljuskällan bakom en buske. Se vilken spännande trädgård du har! Välj sedan ut ett antal platser och skapa ljuspunkter i trädgården. Det är ofta bättre att vara lite sparsam med ljuskällor. Hellre då blanda olika typer av belysning – markspotlight som monteras i underlaget, spotlights på markspett, ljusslingor/ljusnät och strålkastare – för att få en mer varierad belysning. Du kan också placera belysning i olika höjd och i olika riktningar (vertikalt, horisontellt och diagonalt) för att förstärka det intrycket. Dessutom kan du byta plats på belysningen då och då, det skapar händelser i trädgården.

Eftersträva ett mjukt välkomnande ljus, och tänk på att ljuset inte ska blända varken grannar eller dig själv. Kom också ihåg att det är ljuset som ska synas, inte lamporna. Sist men absolut inte minst, välj kvalitet och produkter som utvecklats för att klara det nordiska klimatet. Tänk på att din belysning får ta mycket stryk av regn, kyla och vind. Säkrast är därför att köpa armaturer från etablerade tillverkare.



Frostad slät glassten, Rustik block Naturgrå



Belysningssten Rustik naturgrå 133x200

Energisystem och installation

Solcellsdriven belysning kräver ingen dragnig av elkabel och du kan själv göra installationen. Energin alstras av solcellen som laddar upp batteriet i armaturen. Ljasmängden varierar efter årstid och antal soltimmar. Köp en armatur med hög kvalitet på solcellen. Idag finns det solceller som laddar upp batteriet enbart av dagsljus (inget krav på solljus).

Belysning med 12 eller 24 volts spänning behöver en transformator för att kopplas till eluttaget. I fackhandeln finns färdiga belysningspaket med armaturer, transformator och kabel som du får installera. Köper du lösa komponenter ska du rådfråga en fackman om installationen.

230 volt belysning finns i många olika färdiga belysningspaket med sladd och stickpropp där monteringen får göras av dig. Alla fasta installationer ska däremot utföras av fackman.

Ljuskällor och energiåtgång

LED är en teknik på stark frammarsch med många nya ljuskällor för olika typer av armaturer. Tekniken används i merparten av all solcellsdriven belysning. LED, som finns både med varmt och kallt ljus, drar lite energi i förhållande till ljusmängd och alstrar lite värme.

Vi har tre olika belysningsprodukter speciellt anpassade till vårt produktsortiment. Belysningsslangen är perfekt att fästa under hustaket eller under murens täckplatta.

Den ger ett mildt varmvitt släpljus över fasaden eller murytan. Vår Brilliantmur har ett krönblock med ursparing lämplig för ljusslang. Denna belysningskabel finns i 2 och 6 meters längd. Därtill behövs en startkabel. Du kan koppla ihop maximalt 100 meter ljusslang, motsvarande 400 W. Kabeln har en brinntid på ca 50 000 timmar, nästan 2100 dagar.

En belysningssten Rustik infälld i markbeläggningen är perfekt att tända under den mörka delen av året. Placera dem som ett glest

pärllband t ex vid sidan om uppfarten så förenklar det när bilen ska köras in i garaget. Du kan också montera dem vid sidan om slingrande gångar i trädgården eller fram till entrén. Belysningsstenen har 12 V spänning och korta kablar till varje sten. Effekten är 0,5 W. Du behöver också förlängningskablar, en transformator samt T-korsningar. Brinntiden är ca 20 000 timmar.

Glasstenen har formatet som en halvsten i Rustiksortimentet men passar också till våra markstenar i Scala- och Antiksortimentet. Den har en strukturerad yta och en isig känsla som ser ut som frost. Varje sten innehåller 12 LED-lampor. Stenarna säljs styckevis och monteras via förlängningskabel till en transformator. Glassten har 12 V spänning och en blygsam energiåtgång genom effekten 1 W. Brinntiden för glasstenen är ca 20 000 timmar.



Belysningssten Rustik



Brilliant krönbelysning



Frostad slät Glassten



Cirkus Antracit, Vit dekorfog



Cirkus Antracit

Cirkus

Cirkus är utropstecknet bland vår moderna markbetong. Cirkus är både en marksten och platta i samma form som med sina sju olika stora stenar i samma lag, erbjuder en unik lösning. De ofasade kanterna ger en helt plan yta samtidigt som stenvägningen utseendemässigt har många variationsmöjligheter. Cirkus passar lika bra för parker, torg och gågator som i villaträdgården.



Kaprifol Naturgrå 350x350

Kaprifol

Dekorplattan Kaprifol är mer än bara en plattläggning. Plattan har en romantisk prägling i form av stiliserade blomslingor. Alla plattor är likadana, men genom att vrida på dem och välja olika fästpunkter för blomsterslingan skapas olika mönsterbilder. Den eleganta strukturen löper vidare utan avbrott. Genom att infoga bårder av släta plattor kan mönstret begränsas eller varieras enligt personliga önskemål.



Kaprifol Antracit 350x350



IVÅG Naturgrå 217x300



IVÅG

IVÅG är ett tidlöst beläggningskoncept med spännande möjligheter, bestående av trädgårdsplatta, fågelbad och trädgårdskruka. De tre delarna ger fritt spelutrymme för mönsterlagda improvisationer, tillsammans i grupp eller var och en för sig. IVÅG står för personliga lösningar i det offentliga rummet, trädgården eller på balkongen. IVÅG är formgiven av Signe Persson-Melin. En av Sveriges mest omtyckta formgivare och konsthantverkare.



IGLO Naturgrå



Muren ger fantasin stöd

Förr stängde murar ute. Idag öppnar de upp med terrasseringar och planteringar och ger trädgårdarna liv. Låt idéer kring murar i din trädgård växa fritt.



Muren en avskiljare som binder samman

Murar är suveräna för slänter, vilket många nybyggda hus har. Om du har en tvåmeters slänt, och står nere på gatan och ser hur jorden rinner ner. Bygg då inte en två meter hög mur, så att det blir gräsmatta som möter mur, utan bygg en som är en meter hög och låt den gå över i en släntplantering upp mot huset. Dels är det billigare, dels blir det vackrare. En mur måste nästan alltid kombineras med växter för att den ska bli levande.

Rustik är en fin produkt från S:t Eriks som passar fint som en avskiljare mellan garageuppfartens plattor och den fortsatta trädgården. Om du har en sliperskant som håller på att ge med sig, byt ut den mot en avskiljare i betong eller sten. Så slipper du även kreosoten.

Runt altanen kan du bygga en slät och skön mur att sitta på och möblera med enbart bord. Murar kan fylla sin funktion. Det finns även bänkar som kan fungera som kombinerad mur/bänk. Man kan dölja en belysning högst upp i muren som belyser stenen ovanifrån. Det är ett fint sätt att placera belysning. Och plantera gärna växter framför muren. En hemmaträdgård ska inte vara steril.

L-stöd är inte heller att förakta, som ett alternativ till mur ut mot gatan. Nu finns de även medpräglat mönster i form av björkstammar eller vass.





S:T ERIKS TIPSAR om hur du förebygger problem med rötter

Vissa växter som blir kraftiga och växer snabbt, bland annat schersmin, syren och häggmispel får ett stort rotsystem. Står dessa växter för nära till exempel en terrassmur, kan jordtrycket från rötterna bli så stort att murblocken trycks ut. Välj istället marktäckande, låga växter som till exempel perenner bakom muren.

Bastant Naturgrå



Kantblock Antracit, Scala Antracit, Sjösten Svartvit

Våra murar



Rustik block

Rustik block ger en stabil och vacker inramning av markbeläggningen och precis som markstenen i samma serie är blocket trumlat för att få sin speciella karaktär med lätt slitna kanter. Blocket är en mångsidig mursten som fungerar lika bra som kantstöd, låg mur, nivåupptagande trädgårdstrappor eller terrasseringsar.

Benämning	Dimension mm	kg/st	st/pall
Normalblock	190x390x138	22,8	48
Halvblock	190x195x138	11,4	96
Multiblock	190x138x138	8,3	144
Radieblock	195/145x190x138		72

Färg: Naturgrå, Antracit, Terra, Karminröd, Grafit och Sand



Scala block

I vår produktserie Scala ingår ett skarpkantat murblock med många användningsområden. Det ger en stabil och distinkt inramning som kant mot marksten eller plattor men fungerar också som låg mur runt t ex rabatten eller som en nivåupptagande trädgårdstrappa.

Benämning	Dimension mm	kg/st	st/pall
Normalblock	190x390x138	22,8	48
Halvblock	190x195x138	11,4	96
Multiblock	190x138x138	8,3	144

Färg: Naturgrå, Antracit



Campus®

En mur med Campusblock ger ett rent och fräscht intryck. Det breda blocket ger inspiration till många användningsområden och med Campus finns en helhetslösning om önskemål finns på enhetliga murar, kantstöd och trappor.

Benämning	Dimension mm	kg/st	st/pall
Normalblock	350x700x175	100	15
Normalblock	350x350x175	50	30
Radieblock 3,0	350x785x175	115	10
Radieblock 6,0	350x785x175	115	10

Färg: Naturgrå, Antracit



Kantblock

Kantblocket har helt raka sidor och ofasade kanter. Det ger ett modernt intryck med sin strikta enkelhet. Blocket passar utmärkt som trappa vid entrén, som låg stödmur eller som en stabil kantförstärkare mellan olika beläggningstyper.

Benämning	Dimension mm	kg/st	st/pall
Normalblock	250x500x130	40	36

Färg: Naturgrå, Antracit



Bastant

Med murblock Bastant byggs lätt låga, fristående och mycket smakfulla murar. Den rundade kanten ger en mjukt markerad horisontell fog som blir en tilltalande detalj och ger muren dess karaktär. Murblocket fungerar även utmärkt som kantblock mot rabatt.

Benämning	Dimension mm	kg/st	st/pall
Normalblock	250x500x130	40	36

Färg: Naturgrå



Murblock (granit)

Vårt murblock i granit blir en exklusiv och vacker mur som lämpar sig främst för låga murar och som kantmarkering runt exempelvis rabatter. Blocket har råklaven framsida och övriga sidor är flammade så att stenens naturliga struktur och lyster framhävs.

Benämning	Dimension mm	kg/st	st/pall
Normalblock	250x500x130	40	36

Färg: Crystal Grey



Brilliant

En vacker trädgårdsmur byggs lätt av Brilliant murblock. Blocket har en rak, knäckt framsida med en fasning som ger liv åt ytan. Brilliant ger ett elegant och exklusivt intryck och smälter lätt in i olika miljöer och omgivningar. En belysningslång som monteras under krönblocket finns som tillbehör och ger ett vackert släpljus över murytan.

Benämning	Dimension mm	kg/st	st/pall
Normalblock	270x435x150	21,5	40
Radieblock	270x217/146x150	11	48
Hörnblock	217x435x150	33	30
Trappblock	400x450x150	63	20
Krönplatta	300x435x75	22,6	36
Krönbelysning	2 m och 6 m		1st/förp

Färg: Naturgrå, Antracit



Opal

Med Opal är det lätt att bygga lite lägre trädgårdsmurar men den går också bra att använda som en dekorativ kant runt rabatter och planteringsytor. Samma block bygger enkelt både raka och svängda murar. Opal har en rak, knäckt yta som påminner om natursten.

Benämning	Dimension mm	kg/st	st/pall
Normalblock	192x300x100	11,6	96

Färg: Naturgrå, Antracit



Rubin

Rubin är en dubbelsidig mur med en knäckt naturstenlik yta. Med Rubin finns möjlighet att bygga både låga och höga men också svängda trädgårdsmurar som blir fantastiska blickfång i trädgården. Blocket är ihåligt och fylls med grus eller betong beroende på önskad höjd.

Benämning	Dimension mm	kg/st	st/pall
Normalblock	240x300/240x150	14	60
Avsl block stort	210/240x240x150	19	
Avsl block litet	90/120x240x150	8,8	
Pelarblock	120x240x150	8,8	72
Hörnblock	240x360x150	27,8	32
Krönplatta	280x300/240x75	13,1	56

Färg: Naturgrå, Antracit



Aws Windsor

AVS Windsor är utmärkt för de mindre murarna i trädgården. Blocket har en speciellt utformad välvd front med en riven ytstruktur. Det lilla formatet gör det enkelt att bygga både raka och svängda murar och rabattkanter.

Benämning	Dimension mm	kg/st	st/pall
Normalblock	200x300x100	11,3	72

Färg: Naturgrå



IGLO

IGLO är ett mursystem med ihåliga block och pelarstenar för vertikala, dubbelsidiga murar. Med sin släta och raka form är det en fantastisk trädgårdsmur och tillsammans med pelare passar muren in i de flesta miljöer och sammanhang.

Benämning	Dimension mm	kg/st	st/pall
Normalblock	210x420x170	22	40
Ändblock hel	210x420x170	22	40
Ändblock halv	210x210x170	14	80
Pelarblock	284x284x170	20	48
Krönplatta mur	250x500x50	17	80
Krönplatta pelare	324x324x60	15	

Färg: Naturgrå, Antracit



Carat®

Carat stödmursblock kombinerar estetik med ett tekniskt, konstruktivt utförande. Den smarta utformningen gör Carat extra lämplig för höga stödmurar med bakomliggande jordmassor. Muren lämpar sig för terrasseringsringar på en sluttande tomt.

Benämning	Dimension mm	kg/st	st/pall
Normalblock	260x280x175	28	36
Krönblock	260x280x175	24	36

Färg: Naturgrå

Vilka örtekryddor passar till vilken mat?

Att odla kryddörter i köksträdgården, ditt öppna skafferi, ger dig många möjligheter att förgylla matlagningen. Färska kryddörter är mycket aromatiska med friskt doftande blad. De förhöjer de flesta maträtter och desserter, både till smak och utseende. I varma rätter bör i regel färska örter tillsättas strax innan serveringen, annars kokar smaken bort.

Smakerna varierar från milda till starkt kryddiga. Därför passar inte alla örtekryddor till alla maträtter. Här får du några goda råd.

Basilika

Basilika är på samma gång sötaktig och kraftig i smaken. Eftersom det är de eteriska oljorna i bladen som ger smak, bör de inte koka med länge i anrättningen. Basilika passar bra till ljust kött som kyckling och kalv samt i pastarätter, sallader, soppor och grönsaksrätter.

Citronmeliss

Bladen används i matlagning för sin friska citronsmak, till exempel i sallader, tillsammans med frukt eller i drinkar, i soppor och såser samt till fisk. Citronmeliss kan också användas som örte. Häll kokande vatten över färska blad och låt dra cirka 10 minuter.

Dill

De smala bladen har sin självklara plats som välsmakande krydda i anrättningar som gravlaxsås, dillsås, kräftströmming, potatisrätter och sallader, särskilt tillsammans med fisk och skaldjur. Krandill har kraftigare smak än bladdill.

Dragon

Smaken är lätt bitter. Hacka eller klipp bladen och använd som krydda till stekt kött eller fisk. Dragon passar utmärkt i såser och soppor. Fransk dragon är huvudkrydda i bearnaisesås.

Koriander

Koriander har söt och något bitter smak. Bladen strös över soppor och sallader. Korianderfrön har mycket kraftigare smak än bladen och används bland annat som brödkrydda, i sillinläggningar, i ris- och grönsaksrätter samt i kakor och desserter.

Krasse

De avklippta bladen läggs på smörgås, i sallader och sås. Krasse bör inte värmas, eftersom den då tappar smaken. Kryddkrasse har starkare smak än vattenkrasse.

Körvel

Körvel påminner om lakrits i smak och lukt och används bland annat i rätter med ägg och grönsaker.

Libbsticka

Smaken är mycket kraftig och örten ska doseras försiktigt – 3-4 blad i en anrättning för 4 personer. Den kraftiga smaken bevaras även under kokning. Libbsticka passar bra i alla slags köttgrytor, i soppor, fiskrätter och sallader samt ihop med ost.

Malört

Malörten är starkt doftande och har bitter smak. Är mest känd som brännvinskrydda, men används också som smaksättare i vermouth, vin och likör.

Mejram

Unga skott, blad och knoppar används som örtekrydda. Knopparna innehåller mest smakämnen (kokning förstör dem). Mejram har mild smak och används – förutom i ärtsoppa – bland annat i ägggrätter, fiskrätter, pastejer och grytor. I italienska rätter med tomat och vitlök smakar mejram gott.

Mynta

Bladen har mycket stark smak och bör användas med försiktighet. Mynta är god i dressingar, sallader, gelé, te och svalkande drycker.

Oregano

Oreganoplantans friska skott, blad och knoppar används som krydda. Smaken är lite skarp, varför du bör dosera varsamt. Oregano har sin givna plats i pizza- och pastarätter, tillsammans med ost och tomat. Den är också god till grillat kött och i en mustig soppa.

Persilja

Persilja är en 2-årig planta, men det är särskilt de krusiga 1-årsbladen som används som kryddplanta. Både blad och stjälkar är rika på den eteriska oljan, som ger persiljan den karakteristiska doften och smaken. Persilja passar i de flesta sammanhang och ger fin smakbrytning.

Rosmarin

Bladen används som krydda. Smaken är söt, lite bitter och mycket genomträngande, varför kryddan bör användas sparsamt. Rosmarin passar bra till vilt och feta kött- och fiskrätter. Särskilt god är den till lamm. Den kraftiga kryddan bryter en fet smak.



Salvia

Salvia bör användas med försiktighet, eftersom den har en bitter, aromatisk och mycket dominerande smak. Smaken försvinner inte när bladen kokas. Bladen kan användas hackade eller hela, till exempel då du grillar fisk eller kött.

Timjan

Timjan har en genomträngande smak och bör användas i små mängder. Smaken är aromatisk och kryddan passar till bland annat kyckling, kött och rätter med ost. Timjan används också i potatisrätter, soppor och som brännvinskrydda.

Ängssyra

Smaken är mycket syrlig. Den mildaste arten av ängssyra används i soppor, i marinader eller serveras till fisk. Från den syrligare plantan används helt unga blad och de smakar bäst som krydda till sallader och fiskrätter.





Rustik block Naturgrå

Idag byggs murar för att utsmycka trädgården, rama in ditt hem och trädgårdens planteringsytor. Murar är även praktiska. De tar upp höjder, ger stöd och gör otillgängliga delar av tomten tillgängliga. Våra murblock gör det enkelt att på egen hand bygga murar.

Rustik block

Rustik block är trumlad och passar för lägre murbyggnationer. Blocket passar också som avslut och kantstöd i en läggning och för att bygga trappor.



S:T ERIKS TIPSAR om att slippa problem med vatten

Du undviker att regnvatten rinner mot husets fasader genom att alla hårdytor lutar ifrån fasaderna - alltid minst 2% (2 cm per meter) närmast dem. Glöm inte att lägga en sträng, ca 30 cm bred, med makadam mellan husgrund och övriga ytor. Var säker på att regnvatten rinner av markstenarna/plattorna, så att vattnet inte blir stående på ytan och riskerar att tränga ner och försvaga uppbyggnaden (sättningar) samt orsaka frostsprängningar av markbetongen på vintern. Därför måste beläggningen luta tillräckligt, både i sid- och längsled. Vald lutning ska gälla för varje lager, från terrassnivå till färdig yta.



AWS Windsor Terra

Kanske har du funderat på att bygga mur, men avstått för att det verkat svårt. Många av våra blockmurar är så enkla att bygga med att du varken behöver hjälp av murare eller specialverktyg. Vid större belastningar krävs konstruktionsberäkningar och förstärkning med jordarmering.

Så här bygger du mur

Här ser du förenklat hur du i normalfallet bygger en mur med en horisontal, obelastad yta ovanför muren. Alla våra murar ska grundläggas på frosfritt djup, på icke tjälskjutande material. Vid behov använder du dränerings slang för att effektivt leda bort vatten från murens grundläggning.

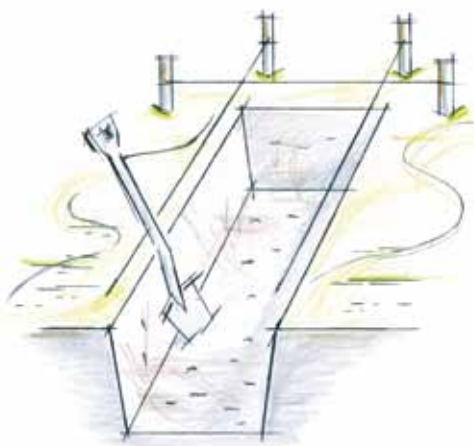

1. Gräv ut en ca 40 cm djup och 60 cm bred ränna till grundläggningen. Du kan behöva gräva djupare för högre murar och vid leriga jordar.

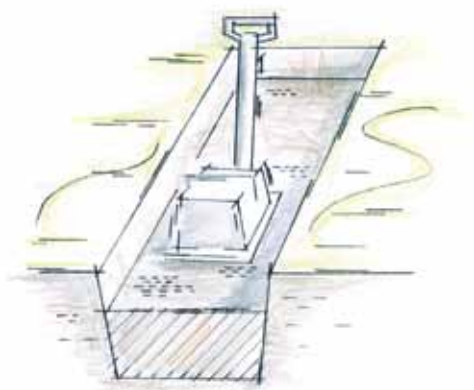

2. Fyll ut med ca 25 cm icke tjälskjutande material (bärlager eller singel). Komprimera väl med markvibrator tills ytan blir jämn och väl avvägd. Vid lerig jord använd fiberduk under och bakom det dränerade materialet.

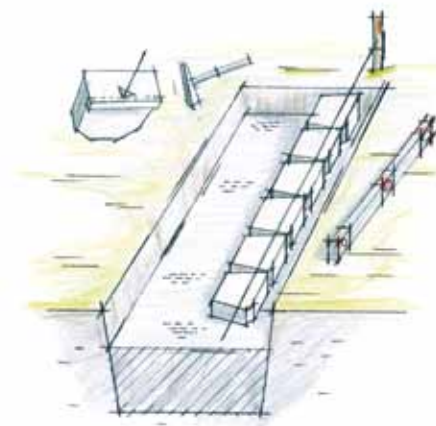

3. Se till att understa skiktet är plant, placera blocken sida vid sida i hela murens längd. Kontrollera med vattenpass att alla block ligger horisontellt. Lägg nästa skift med halvtstens förskjutning, och se till att klackarna ligger an mot det undre skiftets baksida.

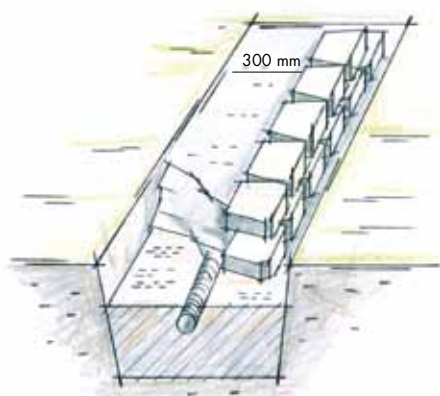

4. Används dräneringsrör ska du lägga detta bakom blocken, med jämnt fall, så att vattnet leds bort från muren. Återfyll upp till 300 mm djup bakom muren med icke tjälskjutande dräneringsmaterial (bärlagergrus eller singel).

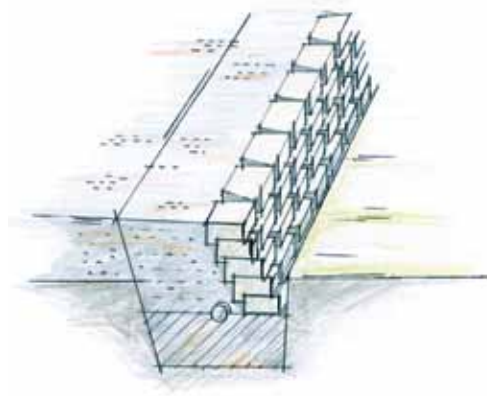

5. Lägg två skift åt gången och återfyll sedan med dräneringsmaterialet. Komprimera väl.

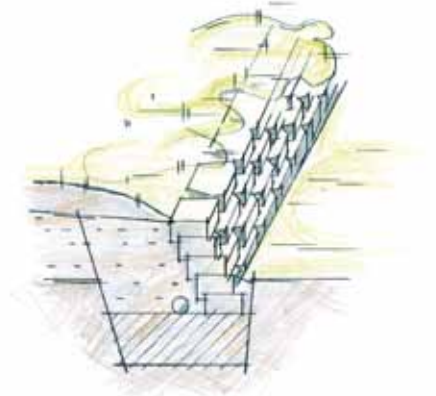

6. Kapa till avslut och passbitar med vinkelslip eller huggmejsel.



Välj mur efter användningsområde. Ska den ta upp höjder, rama in planteringar, fungera som stödmur eller ska du använda den för att bygga en terrass? Oavsett användningsområde är det viktigt att se till att det är väl-dränerat både innanför och under muren.

IGLO är en slät trädgårdsmur med pelare som kan byggas in i muren eller användas som grindstolpe. Rustik block, Bastant och Kantblock är utmärkta avskiljande murar mellan tomt och gata. Opal och AWS Windsor ger en lutande stödmur med bearbetad frontyta för lite lägre höjder. Skall du ta upp högre nivåskillnader är Brilliant eller Carat ihop med jordarmering våra bästa val.



S:T ERIKS TIPSAR

om att förhindra sättningar

Du måste gräva tillräckligt djupt för att få bort såväl lera som organiskt material och för att överbyggnaden ska bli stark och hög nog.

På den lerfria och jämna botten med rätt lutning lägger du en fiberduk. Den förstärker bärigheten genom att förhindra att jordmassorna blandar sig med bärlagret ovanpå. Kom ihåg att packa bärlagret väl.



Brilliant Antracit

Det som verkar omöjligt från början fixar man till slut

Tommy Nilsson bor med sin sambo Annelie i ett litet samhälle utanför Uppsala. En vacker julimorgon vaknade Tommy extra tidigt. Inte för att solen lyste honom i ögonen eller för att fåglarna sjöng ovanligt högt, utan för att det låg en kittlande spänning i luften. Han skulle ta första spadtaget till nya trädgårdsmuren som skulle bli 40 meter lång, vinklad, krökt och trappad.

"Klart att jag var lite orolig för hur det skulle gå. Jag hade ju aldrig byggt en mur i hela mitt liv. Det fanns ett antal nätter då jag ritade mur och plockade sten i drömmarna.

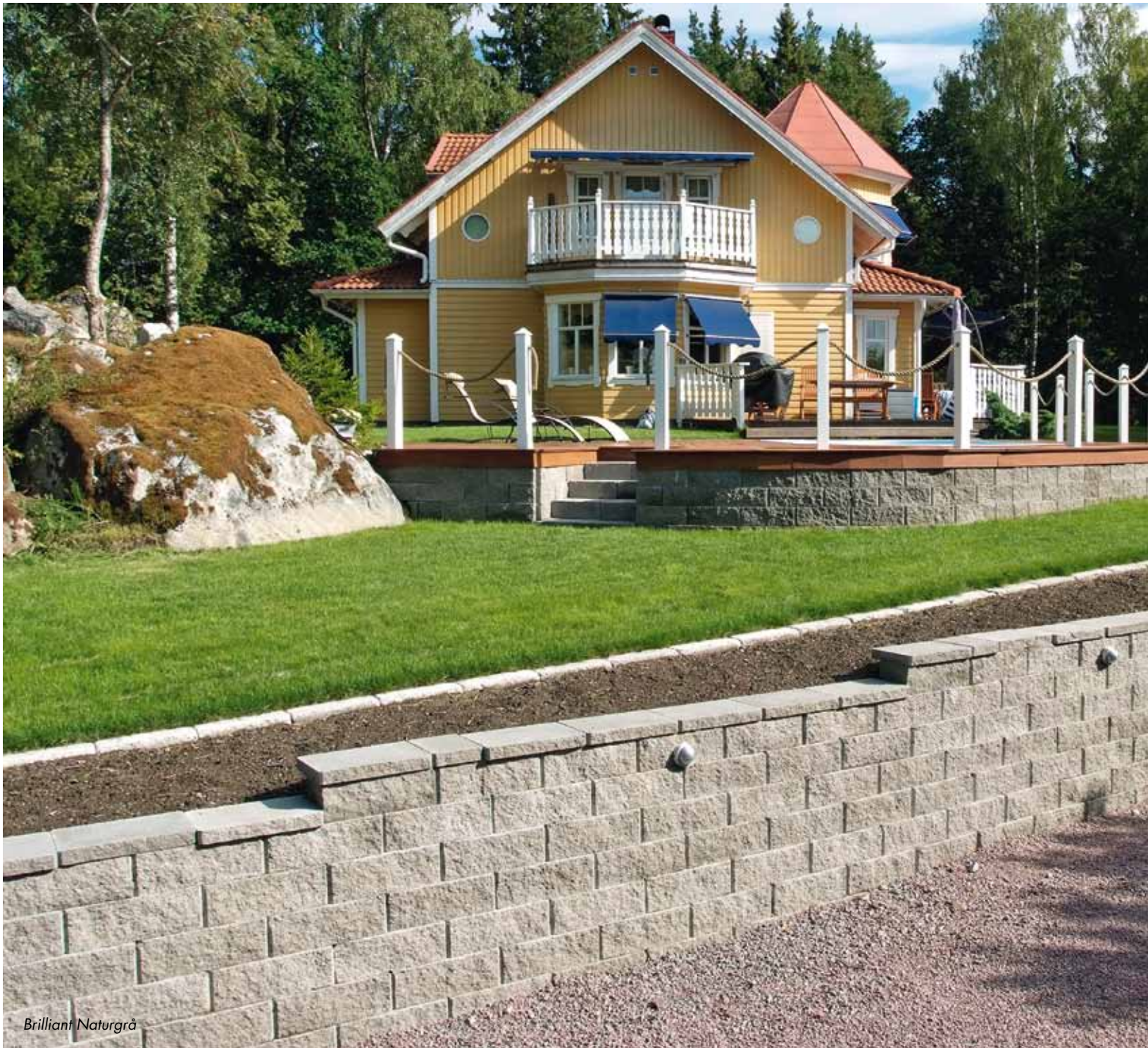

Brilliant Naturgrå



Och har jag börjat gräva, så måste jag ju fortsätta. När min sambo Annelie åkte till jobbet klockan 8, satte jag mig i en liten grävmaskin som jag lånat. När Annelie kom hem sen eftermiddag hade jag grävt ynkliga tre meter. Marken var stenhård! Visst tog jag mig då en allvarlig funderare över vad jag gett mig in på. Men det var bara att gnaga vidare i pinnmojorden."

Grundstenen är goda råd

Tommy och Annelie ville ha en mur som kombinerar stil och funktionalitet. Murblocket skulle vara grått för att harmoniera med det gula huset, det röda tegeltaket och de blå markiserna. Det skulle också vara jämförelsevis stort för att inte göra den långa muren plöttrig. De valde murblocket Brilliant – med sin låga vikt och höga stabilitet gjord för att bygga trädgårdsmurar.

"Innan vi bestämde oss för Brilliant hade vi åkt runt väldigt mycket, främst i nya villaområden och tittat på murar. Vi hade också noga studerat S:t Eriks katalog, frågat byggare och pratat med närmaste byggmaterialhandlare. Han var verkligen välutbildad på S:t Eriks murblock. Är övertygad om att det är jätteviktigt att i början av ett sådant här bygge ta reda på så mycket som möjligt för att göra så lite fel som möjligt. Helst inga alls."

De första dagarnas kämpande med grävmaskinen övergick ganska snabbt till ett betydligt mer effektivt arbete. Från att det första murblocket lades tog det bara någon vecka innan hela muren var klar.

Som att bygga med lego

"När jag hade kommit ungefär åtta meter och kunde börja stapla block var det en häftig känsla att se hur det börjar likna en mur. Staplingen gick otroligt smidigt. Har du bara gjort ett bra underarbete, så är murblocket oerhört enkelt att hantera. Det är som att bygga med lego. Du kan enkelt plocka bort stenar, eller lägga dit några. Det gör jobbet mycket enklare för en lekman."

Fuskar man däremot med underarbetet, framför allt om muren ska bli så lång som vår, drar det iväg snabbt åt galet håll. Det är ungefär som vid tapetsering. Lodar man inte upp första våden, så sticker mönstret innan väggen är slut. Så vi lade väldigt mycket tid på att säkra att varje sten hamnade i väg."





Lysande idé gjorde muren vackrare

När vi besöker Tommy och Annelie och ser på den färdiga muren lyser solen från en klarblå himmel på den oregelbundna strukturen, vilket ger ytan liv genom fina skuggor. Stoltheten hos Tommy går inte ta miste på.

"Jag tycker att muren blev fantastiskt stilig. Det får vi också höra av våra vänner. Muren är snygg att titta på, och detaljerna som belysningen i den förstärker upplevelsen. Men innan lamporna hamnade på rätt ställen, blev det lite nervöst. Jag hade borrat hål för lamporna i blocken och skruvat i dem noga fördelade i murens hela längd. När jag tittade på resultatet såg det bedrövligt ut. Det blev hackigt och utan harmoni. Föreställde mig att behöva skruva bort lamporna och borra nya hål. Men då insåg jag fördelarna med "plockmuren" igen. Det räckte ju att flytta på blocken med belysningen och placera dem så att trappningen och lamporna fick samma lutning. Då harmonierade det."

Toppen med Brilliant under poolbotten

Tommy och Annelie hade innan muren byggdes i några år funderat på att an-

lägga en pool på tomten. De gjorde slag i saken i samband med murbygget. Trädäcket i brasilianskt lpe-träslag runt poolen vilar på en mindre mur av Brilliant-block och började anläggas efter att tjälen gått ur jorden på våren.

"Erfarenheten och kunskapen från första murbygget gjorde att jobbet med den mindre muren gick ännu mycket lättare. Från att vi lade första skyffeln krossgrus i det grävda diket till att vi lade sista stenen, tog det bara åtta timmar."

Investering i livskvalitet och ökat fastighetsvärde

En sädesärla slår sig ner på en trappavsats i muren när Tommy och Annelie visar hur de har tänkt sig att bygga vidare med S:t Eriks

murblock. En parallell mur planeras på andra sidan vägen, utmed gräsmattan upp mot husets entré för att skapa en välkomnande helhetslösning.

"Sett till kostnaderna är det absolut värt att genomföra den här typen av byggprojekt. Det är en investering både i livskvalitet och i fastigheten, vars värde tveklöst ökar. Jag tror att de allra flesta som inte har tummen mitt i handen klarar av jobbet som vi har gjort. Det som tycks omöjligt från början fixar man till slut. Bara man inte drar sig för att fråga sig fram."

Vi säger hej till Tommy och Annelie i den uppländska idyllen. Men sädesärlan sitter kvar. Den verkar också trivas med muren.





Murbeklädnad/Mushroom granit Crystal Grey, Sjösten Svartvit

*"Vart vinden blåser märks bättre på
ett grässtrå än på en mäktig ek."*

Hermann Fraenkel



S:T ERIKS TIPSAR

om att få surjordsväxter att trivas...

Många av våra vackraste växter, som magnolia och rhododendron, behöver näringsämnen från en kemiskt sur jord för att växa.

För att sänka jordens pH-värde kan du använda färdigblandad rhododendronjord. Gräv en cirka 50 cm bred och 50 cm djup grop och i med den färdigblandade jorden. Kom ihåg att sur jord ska ha en jämn fuktighet.



Carat Naturgrå

Scala block Naturgrå



Trappsteg granit, Rustik Naturgrå 133x200

A photograph of a garden scene. In the foreground, there are three wide, low stone steps made of light-colored, textured blocks. To the right, a white wicker chair is partially visible. The garden is filled with various plants, including a large white pot with purple flowers, a smaller grey pot with green foliage, and a hanging basket with pink flowers. A lantern is visible on the left. The background shows a building with a window and more greenery.

Trappor och entréplan

Trappor och entréplan är både praktiska och funktionella, samtidigt som de utsmyckar trädgården. Med våra block, markstenar och plattor kan du kombinera byggstenarna fritt.



Trappor och entréplan ett viktigt steg

Till trappor och entréplan förespråkar vi de hela blocken i granit eller betong, de ligger bättre på plats. Men en fördel med mindre murblock är att du kan utföra arbetet på egen hand. Du kan även anlägga en liten trapp i en slänt, men det finns ett litet krus med det – lägg gärna kullersten längs med sidorna av trappen för att binda jorden. Och om du önskar en ledstång, kan du borra ner fästen direkt i blocken, det är det många som frågar efter.

Om man är handikappad går det att kombinera trapp och ramp så att det blir snyggt. Istället för en traditionell ramp kan du ha en gång som sluttar långsamt och börjar längre bort från huset. Det funkar lika bra för barnvagn som för rullstol eller rollator. Gärna med en plantering eller ett område av stenar som avdelar trapp och gång.

En trapp behöver heller inte vara traditionell, entréplan i form av en halvmåne i granit är fina. Man behöver heller inte ha trappstegen precis vid dörren upp till entrén. Ta ner höjden och gör övergången mjukare.

Vi har hört från barnfamiljer, att när de kommer hem från dagis vill alla stå på det översta trappsteget, när dörren låses upp. Alla vill först in. Har man då en liten trapp blir det palaver direkt. Där börjar ett bråk som kan undvikas om entrén görs något större.





Scala block Naturgrå, Campus Naturgrå, Klassik Naturgrå 350x350



S:T ERIKS TIPSAR om att göra trappan stadig

Ett ordentligt grundarbete ger en stadig trappa. Schakta därför undan lite mer än trappans bredd för att inte jord eller jordblandat material ska blanda sig med det rena material som tillhör trappans överbyggnad. Konstruktionen blir dessutom stadigare om grunden är något större än trappan.

Tänk också på att anpassa stegdjup och steghöjd, så att trappan blir bekväm att gå i. Stegdjupet brukar normalt vara 30-35 cm och steghöjden 13-18 cm.

Det finns stora möjligheter att anpassa trappan till omgivande miljö. Blanda gärna olika material och storlekar. Dessutom behöver en trappa inte vara gjuten i ett enda stycke, utan kan bestå av flera olika byggstenar.

Bygg steg för steg din egen trappa eller entréplan, precis efter eget önskemål.



Smågatsten Grå, Kantsten - Granit

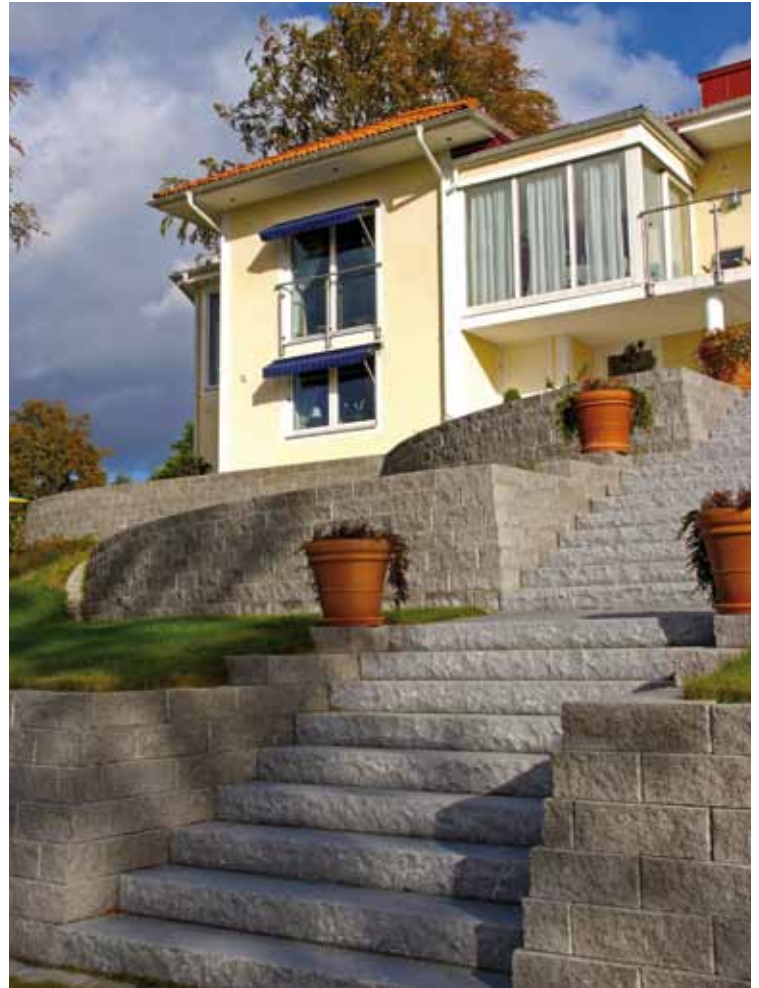

Brilliant Naturgrå, Trappsteg granit Crystal Grey



Rustik block Naturgrå, Dekorsten Atlantic



Granitplattor Padang Dark 400x600, Rustik Antracit 133x200

Vackra och hållbara tak

Våra takpannor i betong är utvecklade för att passa ett krävande nordiskt klimat. S:t Eriks taksortiment innehåller takpannor med ett flertal olika ytbehandlingar och smakfulla färger. Allt för att lyfta fram och skydda ditt hus på bästa sätt. Betongtakpannan har en unik kvalitet och lång livslängd. Det är ingredienser som vi bakat in i våra takpannor sedan starten 1962. De flesta byter tak av en enda anledning. De måste. Vi vill ge dig några anledningar till.

Taket är något som håller regnet ute och värmen inne. Och när det inte längre lever upp till detta är det dags att byta. Nästa gång du är på väg hem, stanna till en stund och se dig omkring. En del hus är vackrare än andra. Sällan är det bara huset, eller själva huskroppen, som är fin. Oavsett om du tänker på det eller inte så kan vi lova att du lägger in taket i bedömningen av helheten. För den översta delen av huset påverkar hur resten ser ut. Taket ska stämma överens med husets karaktär och omgivning. Men framförallt, det ska stämma med din smak.

I vår broschyr om tak har vi samlat hela vårt taksortiment. Den kan du hämta hos någon av våra återförsäljare, ladda hem från vår hemsida www.steriks.se eller få den hemskickad per post. Våra takpannor finns i en mängd färger, olika varianter och tillbehör. Nu återstår bara en sak, något som bara du kan göra. Välja ett tak till ditt hus. Men vi vill gärna vara med och inspirera.



S:t Eriks historia ska vi vårda

1888 startar S:t Eriks upp sina lervarufabriker i Uppsala.

I alla tider har människan lämnat avtryck efter sig genom att beskriva sin samtid och för att bli ihågkommen av eftervärlden. Inte helt överraskande har de äldsta och bäst bevarade minnesmärkena varit tillverkade i betong och sten, så som hällristningar, antika tempel och pyramider. Det kanske låter pretentiöst, att ett företag jämför sig med historiska monument. Men ge oss bara lite tid. Sedan andra hälften av 1800-talet finns det nämligen en hel del miljöer och avtryck som är signerade S:t Eriks.

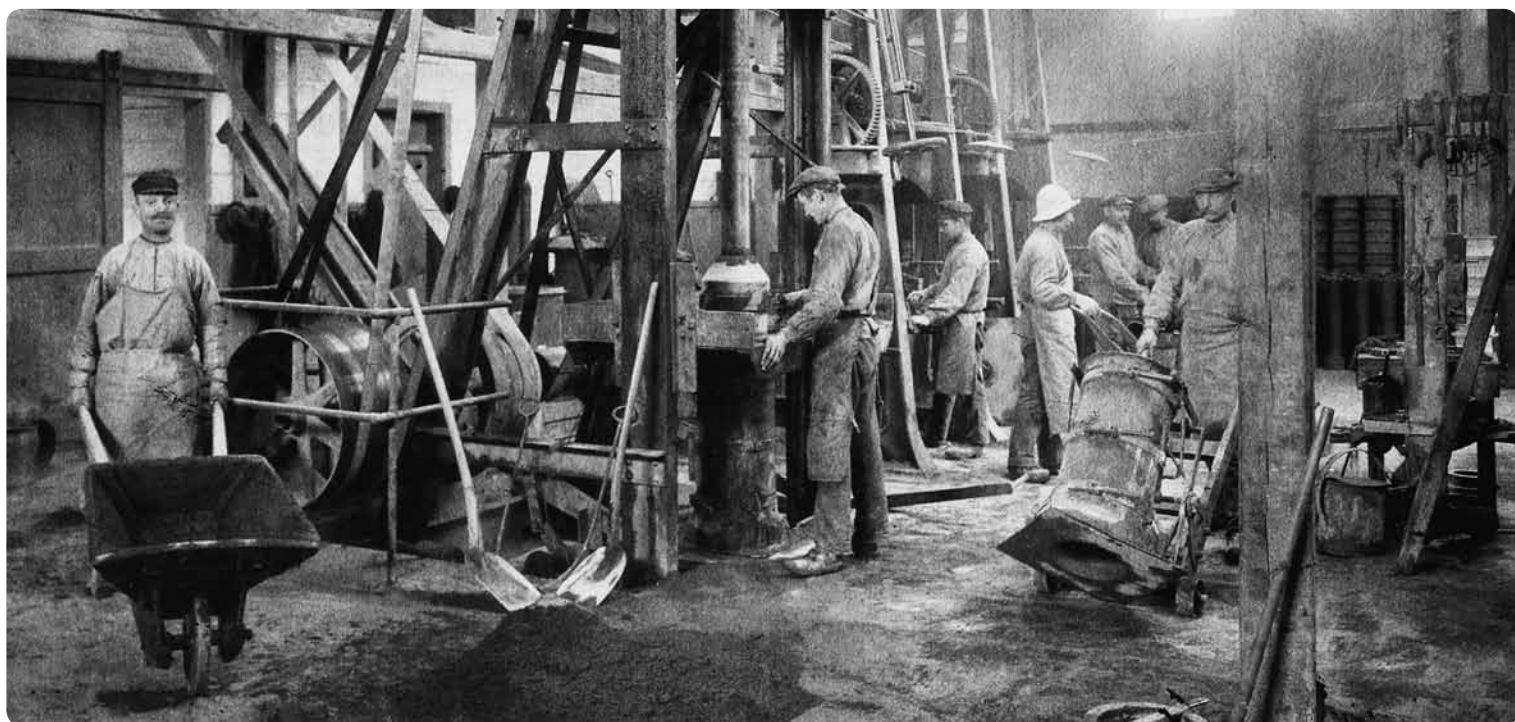
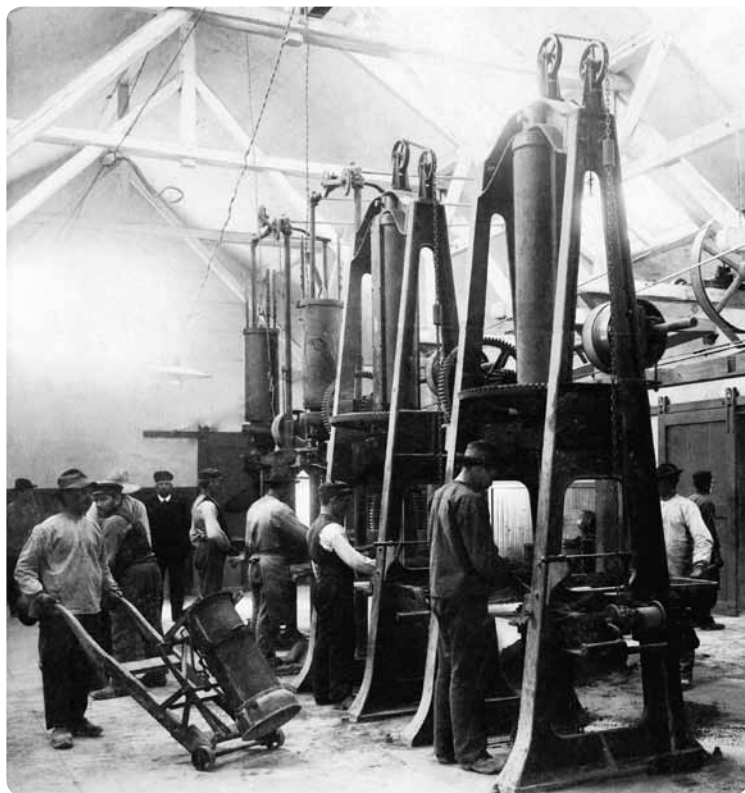

Färgnyckel

BASFÄRGER



Naturvit Naturgrå Antracit Terra Sand Karminröd Grafit Venetia

SUPERPLATTAN



Supervit Naturgrå Svart

VISION



Platina Glimmer Savoia

STRUCTURA



Lava Havanna

HAMPTON



Svart basalt

ROMANO



Gulmelerad

BENELUX



Sand



Antracit



Mechelen



Den Helder

NATURSTEN



Crystal Grey Pearl Grey Padang Dark Crystal Black Fossile Grey Granitgrå

FRILAGDA PLATTOR

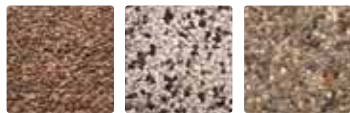

Natursingel Vit/svart marmor Dansk sjösten

MARKTEGEL



Gyllen Århus Rödbrun

TRÄDGÅRDSTEGEL



Brunt Rött kolbränt Svart melerat

Beskrivna färger utgör grundfärger för de olika produkterna i broschyren. För varje produkt i broschyren finns angivet vilken färg som rekommenderas och som normalt finns att tillgå. Färgnyckeln är ett fotografi och återgivningen av färgen kan därför avvika något mot verklig produkt.

Pga. naturliga variationer i utgångsmaterialet kan färgskillnader förekomma vid olika tillverkningsstillfällen. Vid läggning av markstenar och plattor rekommenderar vi att man blandar produkter från flera pallar och plockar av produkterna uppifrån och ner, inte skift för skift, för bästa resultat.

PRODUKTFÖRTECKNING MED SIDHÄNVISNING:

Marksten

Antiksten 19, 21, 27, 28, 31, 47, 53, 54, 67
Gäststen 19, 21, 29, 32, 33, 38, 39, 43, 95
Mark- och trädgårdstegel 15, 29
Munksten 19, 29, 41, 49, 54, 59
Rustik 12, 14, 18, 26, 28, 43, 53, 56, 91, 92, 94
Rustik struktur 6, 7, 13, 21, 27, 28, 31, 34, 37, 43, 59, 64
Scala 22, 29, 45, 64, 77, 85, 94
Union 26, 29, 30

Plattor

Benelux 10, 23
Cirkus 13, 27, 29, 46, 55, 72
Frilagda plattor 11, 19, 31
Granitplattor 10, 23, 38, 39, 46, 58, 62, 91, 95
Hampton 10, 13, 23
IVÅG 11, 15, 20, 32, 33, 43, 49, 54, 73
Kaprifol 11, 18, 21, 58, 67, 73
Klassik 11, 18, 33, 47, 56, 57, 65, 93
Premiumplattan 11, 20, 28, 55
Romano 10, 15
Sparven 11
Structura 10, 13, 23, 40, 44, 52, 60, 64, 65
Vision & Vision struktur 10, 24, 25, 49, 58, 62, 66, 68

Murar

AWS Windsor 79, 81, 83
Bastant 77, 78, 83, 85
Rustik block 36, 43, 47, 70, 71, 77, 81, 83, 86, 91, 95
Brilliant 13, 70, 76, 79, 81, 82, 83, 84, 88, 92, 94, 95
Carat 79, 83, 89
IGLO 2, 74, 75, 79, 83
Kantblock 77, 78, 83, 85, 94
L-stöd 59, 81, 86
Murbeklädnad/Mushroom 60, 87, 93
Murblock granit 78, 86
Opal 2, 79, 83, 86
Parkkantstöd
Rubin 79
Scala block 78, 89, 93
Trädgårdskantstöd

Parkmöbler och urnor

Bergen 59, 61, 62, 65

Kantstöd

Campus 78, 83, 89, 93
Kantsten granit 13, 61, 95
Mango 27
Trädgårds- och parkkantstöd 61, 67

Trappor

Blocksteg 92
Trappsteg granit 6, 7, 66, 90, 91, 92, 94
Trappbeklädnad 60, 93

Utsmyckning

Belysningssten Rustik/Rustik structura 28, 70, 71, 77, 81
Brilliant krönbelysning 71, 79
Dekorsten 6, 7, 21, 42, 43, 44, 45, 46, 47, 48, 53, 58, 60
Entréplan 8, 61, 104
Frostad slät glassten 28, 71
Grindstolpe 60, 64, 86
Klot 60, 67
Poolkantsten 60, 62, 64
Stegsten 41, 60



S:T ERIKS

www.steriks.se